ECAM46.86X

ELETTA
CAPPUCCINO
— EVO —

MACCHINA DA CAFFÈ
Istruzioni per l'uso

MACHINE À CAFÉ
Mode d'emploi

Instructions videos available at:
<http://ECAM46080.delonghi.com>



DeLonghi

A



A5

A6

B

A9

A10

A16



A2



A3

A4

A7

A8

A11

A12

A17

A18

A19

A20

A13

A14

A15

B

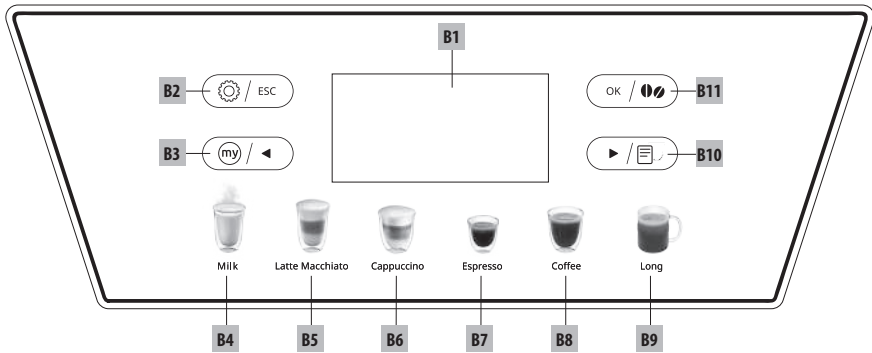

C

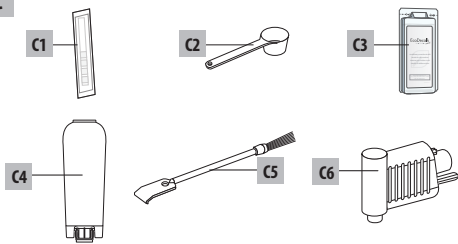

D

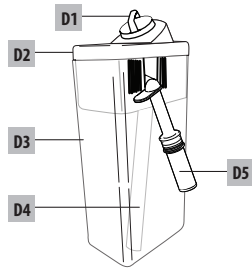

SOMMARIO

1. INTRODUZIONE.....	5
1.1 Lettere tra parentesi.....	5
1.2 Problemi e riparazioni.....	5
2. DESCRIZIONE.....	5
2.1 Descrizione dell'apparecchio.....	5
2.2 Descrizione del pannello di comando (touch screen).....	5
2.3 Descrizione degli accessori.....	5
2.4 Descrizione del contenitore latte.....	5
3. PRIMA MESSA IN FUNZIONE DELL'APPARECCHIO.....	6
4. ACCENSIONE DELL'APPARECCHIO.....	6
5. SPEGNIMENTO DELL'APPARECCHIO.....	7
6. IMPOSTAZIONI DEL MENÙ.....	7
6.1 Risciacquo.....	7
6.2 Lingua.....	7
6.3 Manutenzione.....	7
6.4 Generale.....	7
6.5 Statistiche.....	8
7. PREPARAZIONE DEL CAFFÈ.....	8
7.1 Variazione temporanea dell'aroma del caffè.....	8
7.2 Preparazione di ricette automatiche utilizzando il caffè in chicchi.....	9
7.3 Preparazione del caffè utilizzando il caffè pre-macinato.....	10
7.4 Regolazione del macinacaffè.....	10
7.5 Consigli per un caffè più caldo.....	11
8. PREPARAZIONE DI BEVANDE CON LATTE....	11
8.1 Riempire e agganciare il contenitore latte.....	11
8.2 Regolare la quantità di schiuma.....	11
8.3 Preparazione automatica di bevande a base di latte.....	11
8.4 Pulizia del contenitore latte dopo ogni uso.....	12
9. PROGRAMMAZIONE E SELEZIONE.....	12
10. EROGAZIONE DELL'ACQUA CALDA.....	13
11. PULIZIA.....	13
11.1 Pulizia della macchina.....	13
11.2 Pulizia del circuito interno della macchina.....	13
11.3 Pulizia del contenitore dei fondi di caffè.....	13
11.4 Pulizia della vaschetta raccogliogocce.....	13
11.5 Pulizia dell'interno della macchina.....	14
11.6 Pulizia del serbatoio acqua.....	14
11.7 Pulizia dei beccucci erogatore caffè.....	14
11.8 Pulizia dell'imbuto per l'introduzione del caffè pre-macinato.....	14
11.9 Pulizia dell'infusore.....	14
11.10 Pulizia del contenitore latte.....	15
11.11 Pulizia dell'ugello acqua calda.....	15
12. DECALCIFICAZIONE.....	16
13. PROGRAMMAZIONE DELLA DUREZZA DELL'ACQUA.....	17
13.1 Misurazione della durezza dell'acqua.....	17
13.2 Impostazione durezza acqua.....	17
14. FILTRO ADDOLCITORE.....	17
14.1 Installazione del filtro.....	17
14.2 Sostituzione del filtro.....	18
14.3 Rimozione del filtro.....	18
15. DATI TECNICI.....	19
15.1 Consigli per il Risparmio Energetico.....	19
16. MESSAGGI VISUALIZZATI SUL DISPLAY.....	19
17. RISOLUZIONE DEI PROBLEMI.....	21

Prima di utilizzare l'apparecchio leggere sempre il fascicolo delle avvertenze di sicurezza.

1. INTRODUZIONE

Grazie per aver scelto la macchina automatica per caffè e cappuccino.

Vi auguriamo buon divertimento con il vostro nuovo apparecchio. Prendetevi un paio di minuti per leggere le presenti istruzioni per l'uso. Eviterete così di incorrere in pericoli o di danneggiare la macchina.

1.1 Lettere tra parentesi

Le lettere tra parentesi corrispondono alla legenda riportata nella Descrizione dell'apparecchio (pag. 2-3).

1.2 Problemi e riparazioni

In caso di problemi, cercare prima di tutto di risolverli seguendo le avvertenze riportate nei capitoli "16. Messaggi visualizzati sul display" e "17. Risoluzione dei problemi".

Se queste risultassero inefficaci o per ulteriori chiarimenti, si consiglia consultare l'assistenza clienti telefonando al numero indicato nel foglio "Assistenza clienti" allegato.

Se il Vostro paese non è tra quelli elencati nel foglio, telefonare al numero indicato nella garanzia. Per eventuali riparazioni, rivolgersi esclusivamente all'Assistenza Tecnica De'Longhi. Gli indirizzi sono riportati nel certificato di garanzia allegato alla macchina.

2. DESCRIZIONE

2.1 Descrizione dell'apparecchio

(pag. 2 - A)

- A1. Coperchio del contenitore chicchi
- A2. Coperchio dell'imbuto per l'introduzione del caffè pre-macinato
- A3. Contenitore chicchi
- A4. Imbuto per l'introduzione del caffè pre-macinato
- A5. Manopola regolazione del grado di macinatura
- A6. Ripiano poggiatezze
- A7. Tasto ON/STAND-BY
- A8. Cavo alimentazione
- A9. Erogatore di caffè (regolabile in altezza)
- A10. Ugello acqua calda e vapore
- A11. Sportello infusore
- A12. Infusore
- A13. Coperchio serbatoio acqua
- A14. Serbatoio acqua
- A15. Alloggio filtro addolcitore
- A16. Vaschetta raccogli-condensa
- A17. Contenitore per i fondi di caffè
- A18. Vassoio poggia tazze
- A19. Vaschetta raccogli gocce
- A20. Indicatore livello acqua della vaschetta raccogli-gocce

2.2 Descrizione del pannello di comando (touch screen)

(pag. 3 - B)

- B1. Display
- B2. ☉ / ESC: Menù impostazioni dell'apparecchio / premere per uscire dal menù
- B3. ☺ / *: Per personalizzare le bevande / freccia di scorrimento

Bevande a selezione diretta:

B4. Milk		Per erogare 1 tazza di latte
B5. Latte Macchiato		Per erogare 1 tazza di latte macchiato
B6. Cappuccino		Per erogare 1 tazza di cappuccino
B7. Espresso		Per erogare 1 tazza di espresso
B8. Coffee		Per erogare 1 tazza di coffee
B9. Long		Per erogare 1 tazza di Long

B10. ▶ / ☐ : Freccia di scorrimento / Menù selezione bevande (diverse dalle bevande a selezione diretta):

- 2 Espresso
- Ristretto
- 2 Ristretto
- Espresso Lungo
- 2 Espresso Lungo
- Doppio+
- Caffe latte
- Hot Water
- Flat White
- Cappuccino mix

B11. ☼ / ● : Per confermare la selezione / Selezione aroma

Nota Bene :

Per attivare le icone, è sufficiente un leggero tocco.

2.3 Descrizione degli accessori

(pag. 3 - C)

- C1. Striscia reattiva "Total Hardness Test"
- C2. Misurino dosatore del caffè pre-macinato
- C3. Decalcificante
- C4. Filtro addolcitore (se previsto)
- C5. Pennello per pulizia
- C6. Erogatore acqua calda

2.4 Descrizione del contenitore latte

(pag. 3 - D)

- D1. Manopola regolazione schiuma e funzione CLEAN
- D2. Coperchio con dispositivo montalatte
- D3. Contenitore latte
- D4. Tubo pescaggio latte
- D5. Tubo erogazione latte schiumato

3. PRIMA MESSA IN FUNZIONE DELL'APPARECCHIO

Nota Bene:

- Al primo utilizzo risciacquare con acqua calda tutti gli accessori rimovibili che sono destinati al contatto con acqua o latte.
- Al primo utilizzo il circuito acqua è vuoto, per questo la macchina potrebbe essere molto rumorosa: il rumore si attenuerà man mano che il circuito si riempirà.
- La macchina è stata controllata in fabbrica utilizzando del caffè per cui è del tutto normale trovare qualche traccia di caffè nel macinino. È garantito comunque che questa macchina è nuova.

1. Collegare l'apparecchio alla rete elettrica (fig. 1);

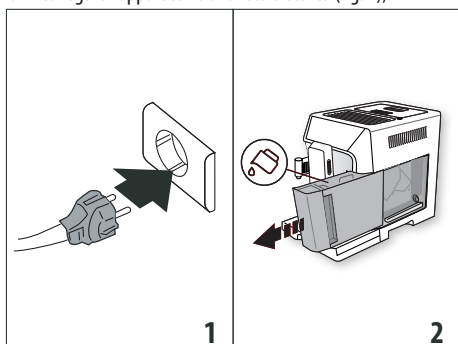

2. "Language" (lingua): premere le frecce di scorrimento (B3) o (B10) fino a visualizzare la lingua desiderata: quindi premere (B11) per confermare. Procedere quindi seguendo le istruzioni indicate sul display dall'apparecchio stesso:

3. Estrarre il serbatoio dell'acqua (A14) (fig. 2), riempire fino alla linea MAX (impressa sul serbatoio) con acqua fresca (fig. 3); e inserire quindi il serbatoio stesso (fig. 4);

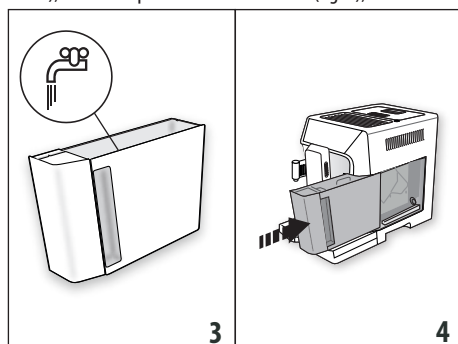

4. Controllare che l'erogatore acqua calda (C6) sia inserito sull'ugello (A10) (fig. 5) e posizionarvi sotto un contenitore (fig. 6) con capienza minima di 100 ml;

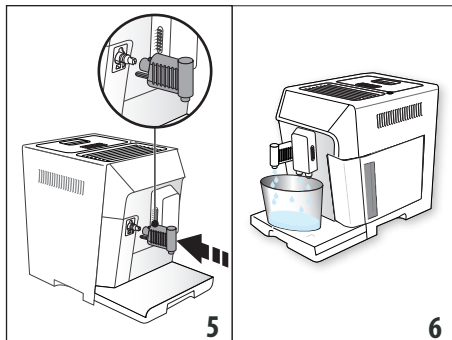

5. Premere (B11) per confermare: l'apparecchio eroga acqua dall'erogatore e poi si spegne automaticamente. Ora la macchina da caffè è pronta per il normale utilizzo.

Nota Bene:

- Al primo utilizzo è necessario fare 4 - 5 cappuccini prima che la macchina cominci a dare un risultato soddisfacente.
- Per migliori prestazioni della macchina, si consiglia di installare il filtro addolcitore (C4) seguendo le indicazioni al capitolo "14. Filtro addolcitore". Se il vostro modello non ha in dotazione il filtro, è possibile richiederlo ai Centri Assistenza Autorizzati De'Longhi.

4. ACCENSIONE DELL'APPARECCHIO

Nota Bene:

Ad ogni accensione, l'apparecchio esegue automaticamente un ciclo di preriscaldamento e di risciacquo che non può essere interrotto. L'apparecchio è pronto all'uso solo dopo l'esecuzione di questo ciclo.

Pericolo scottature!

Durante il risciacquo, dai beccucci dell'erogatore del caffè (A9) fuoriesce un po' di acqua calda che sarà raccolta nella vaschetta raccogli-gocce (A19) sottostante. Prestare attenzione a non venire in contatto con spruzzi d'acqua.

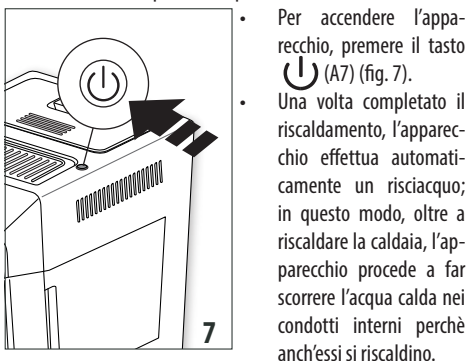

- Per accendere l'apparecchio, premere il tasto (A7) (fig. 7).
- Una volta completato il riscaldamento, l'apparecchio effettua automaticamente un risciacquo; in questo modo, oltre a riscaldare la caldaia, l'apparecchio procede a far scorrere l'acqua calda nei condotti interni perché anch'essi si riscaldino.

L'apparecchio è pronto all'uso quando compare la schermata principale.

5. SPEGNIMENTO DELL'APPARECCHIO

Ad ogni spegnimento, l'apparecchio esegue un risciacquo automatico, qualora sia stato preparato un caffè.

1. Per spegnere l'apparecchio, premere il tasto  (A7) (fig. 7).
2. Se previsto, l'apparecchio esegue il risciacquo e poi si spegne (stand-by).

Nota Bene:

Se l'apparecchio non viene utilizzato per periodi prolungati, disconnettere l'apparecchio dalla rete elettrica:

1. Spegner prima l'apparecchio premendo il tasto  (A7) (fig. 7);
2. Scollegare l'alimentazione estraendo la spina dalla presa di corrente.

Attenzione!

Non estrarre mai la spina quando l'apparecchio è acceso.











6. IMPOSTAZIONI DEL MENÙ

Il menù si sviluppa in 5 voci, alcune delle quali hanno dei sottogruppi:

- Risciacquo;
- Lingua;
- Manutenzione:
 - Decalcificazione,
 - Installa filtro,
 - (se il filtro è stato installato): Sostituire filtro,
 - (se il filtro è stato installato): Rimuovere filtro
- Generale:
 - Imposta temperatura,
 - Durezza acqua,
 - Autospegnimento,
 - Risparmio energetico,
 - Avviso acustico,
 - Bevande di fabbrica,
 - Valori di fabbrica;
 - Statistiche.

6.1 Risciacquo

Con questa funzione è possibile far uscire acqua calda dall'erogatore caffè (A9) e dall'erogatore acqua calda (C6) se inserito, in modo da pulire e riscaldare il circuito interno della macchina.

















1. Posizionare sotto l'erogatore caffè ed acqua calda (fig. 6) un recipiente con capacità minima 200ml;
2. Premere  /  (B2) per entrare nel menù;
3. Premere le frecce di scorrimento  /  (B3) o  /  (B10) fino a visualizzare la voce desiderata;
4. Premere  /  (B11): dopo qualche secondo, prima dall'erogatore caffè e successivamente dall'erogatore acqua calda (se inserito), esce acqua calda che pulisce e riscalda il circuito interno della macchina;
5. Per interrompere il risciacquo premere  /  o attendere l'interruzione automatica.

Nota Bene:

- Per periodi di inutilizzo superiori a 3-4 giorni è vivamente consigliato, una volta riaccesa la macchina, erogare 2/3 risciacqui prima di utilizzarla;
- È normale che, dopo aver eseguito tale funzione, ci sia dell'acqua nel contenitore dei fondi di caffè (A17).

6.2 Lingua

Se si desidera modificare la lingua del display (B1), procedere come segue:

1. Premere  /  (B2) per entrare nel menù;
2. Premere le frecce di scorrimento  /  (B3) o  /  (B10) fino a visualizzare la voce desiderata;
3. Premere  /  (B11);
4. Premere le frecce di scorrimento  /  (B3) o  /  (B10) fino a visualizzare la lingua desiderata;
5. Premere  /  (B11): l'apparecchio torna al menù;
6. Premere quindi  /  (B2) per uscire dal menù.













6.3 Manutenzione

A questa voce si trovano le operazioni di manutenzione che nel corso del tempo saranno richieste dalla macchina:

- **Decalcificazione:** Per le istruzioni relative alla decalcificazione, fare riferimento al capitolo "12. Decalcificazione".
- **Installa filtro/Sostituire filtro/Rimuovere filtro:** Per le istruzioni relative all'installazione/sostituzione/rimozione del filtro (C4), fare riferimento capitolo "14. Filtro addolcitore".









6.4 Generale

A questa voce si trovano le impostazioni per personalizzare le funzioni base dell'apparecchio:

1. Premere  /  (B2) per entrare nel menù;
2. Premere le frecce di scorrimento  /  (B3) o  /  (B10) fino a visualizzare "Generale";
3. Premere  /  (B11) per confermare;
4. Premere le frecce di scorrimento  /  (B3) o  /  (B10) fino a visualizzare la voce desiderata:

Imposta temperatura:

Se si desidera modificare la temperatura dell'acqua con cui viene erogato il caffè, procedere come segue:

- Premere  /  (B11). Sul display (B1) viene visualizzato il valore attualmente impostato e lampeggia il valore "Nuovo";
- Selezionare il nuovo valore che si desidera impostare con le frecce di scorrimento  /  (B3) o  /  (B10);
- 5. Una volta selezionato il valore desiderato (bassa, media, alta), premere  / .

L'apparecchio torna alla videata precedente.

Nota Bene:

La variazione di temperatura è più efficace nelle bevande lunghe.

Durezza acqua

Per le istruzioni relative alla definizione e programmazione della durezza acqua, fare riferimento al capitolo "16. Programmazione della durezza dell'acqua".

Autospegnimento (stand-by):

È possibile impostare l'autospegnimento per fare in modo che l'apparecchio si spenga dopo 15 o 30 minuti oppure dopo 1, 2 o 3 ore di inutilizzo

- Premere / (B11). Sul display (B1) viene visualizzato il valore attualmente impostato e lampeggia il valore "Nuovo";
- Selezionare il nuovo valore che si desidera impostare con le frecce di scorrimento / (B3) o / (B10);
- Una volta selezionato il valore desiderato (15 min, 30 min, 1 ora, 2 o 3 ore), premere / .

L'apparecchio torna alla videata precedente.

Risparmio energetico:

Per disattivare o riattivare la modalità "risparmio energetico", procedere come segue:

- Premere / (B11). Sul display (B1) viene visualizzato lo stato attuale ("Attivo" o "Non attivo"), sia l'operazione che verrà effettuata confermando con / ("Disattivare?" o "Attivare?");
- Premere / per disattivare o attivare la funzione.

L'apparecchio torna alla videata precedente.

Nota Bene:

- quando la funzione è attiva, sul display compare il simbolo "ECO".
- In modalità di risparmio energetico la macchina richiede alcuni secondi di attesa prima di erogare il primo caffè o la prima bevanda con latte, perchè deve preriscaldarsi.
- Se il contenitore latte (D) è inserito, la funzione "risparmio energetico" non è efficace.

Avviso acustico:

Con questa funzione si attiva o disattiva l'avviso acustico. Procedere come segue:

- Premere / (B11). Sul display (B1) viene visualizzato lo stato attuale ("Attivo" o "Non attivo"), sia l'operazione che verrà effettuata confermando con / ("Disattivare?" o "Attivare?");
- Premere / per disattivare o attivare la funzione.

L'apparecchio torna alla videata precedente.

Bevande di fabbrica

Con questa funzione è possibile ritornare alle impostazioni di fabbrica per tutte le bevande oppure per le singole bevande che sono state personalizzate.

- Premere / (B11). Il display (B1) visualizza le bevande che sono state personalizzate e la voce "Tutte";

- Selezionare "Tutte" se si vuole tornare all'impostazione di aroma e quantità come da standard di fabbrica di tutte le bevande oppure selezionare la bevanda desiderata, quindi premere / .
- Per tornare ai valori di fabbrica, premere / .
- L'apparecchio conferma il ripristino e ritorna alla videata precedente.

Procedere con il ripristino di un'altra bevanda oppure premere / (B2) per uscire dal menù.

Valori di fabbrica:

Con questa funzione si ripristinano tutti i settaggi dell'apparecchio e delle bevande (tranne la lingua che rimane quella selezionata al primo avvio).

- Premere / (B11);
- Premere / per ripristinare tutti i settaggi;
- L'apparecchio conferma il ripristino e ritorna alla schermata precedente.

Premere / (B2) per uscire dal menù.

6.5 Statistiche

Con questa funzione si visualizzano i dati statistici della macchina. Per visualizzarli, procedere come segue:

1. Premere / (B2) per entrare nel menù;
2. Premere le frecce di scorrimento / (B3) o / (B10) fino a visualizzare la voce "Statistiche";
3. Premere / (B11): il display (B1) visualizza i dati statistici della macchina: scorrere le voci con le frecce di scorrimento / / / .
4. Premere quindi / per uscire.

Per tornare alla schermata principale, premere nuovamente / .

7. PREPARAZIONE DEL CAFFÈ

7.1 Variazione temporanea dell'aroma del caffè

Per personalizzare temporaneamente l'aroma del caffè delle ricette automatiche, premere / (B11):

my	Personale (se programmato) / Standard
	EXTRA-LEGGERO
	LEGGERO
	MEDIO
	FORTE
	EXTRA-FORTE

	(vedi "7.3 Preparazione del caffè utilizzando il caffè pre-macinato")
--	---

Nota Bene:

- La variazione di aroma non viene memorizzata e alla prossima erogazione automatica l'apparecchio seleziona il valore predefinito (● my).
- Se l'erogazione non avviene dopo alcuni secondi dalla personalizzazione temporanea dell'aroma, quest'ultimo torna al valore predefinito (● my).

7.2 Preparazione di ricette automatiche utilizzando il caffè in chicchi



Attenzione!

Non utilizzare chicchi di caffè verdi, caramellati o canditi perché possono incollarsi sul macinacaffè e renderlo inutilizzabile.

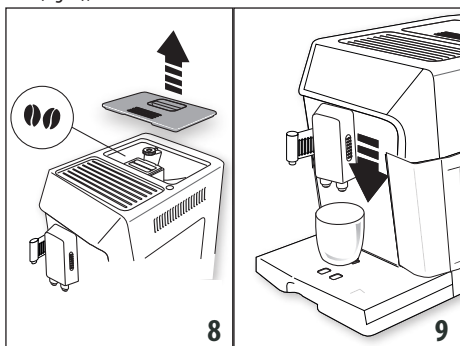
- Introdurre il caffè in chicchi nell'apposito contenitore (A3) (fig. 8);



- Posizionare sotto i beccucci dell'erogatore caffè (A9):
 - 1 tazza, se si desidera 1 caffè;
 - 2 tazze, se si desiderano 2 caffè (vedi nota a fine paragrafo).
- Abbassare l'erogatore in modo da avvicinarlo il più possibile alla tazze: si ottiene così una crema migliore (fig. 9);
- Selezionare il caffè desiderato:

Bevande caffè a selezione diretta			
Ricetta	Quantità	Quantità programmabile	Aroma predefinito
 Espresso (B7)	≈ 40 ml	da ≈30 a ≈ 80ml	●●●●●●
 Coffee (B8)	≈ 180 ml	da ≈100 a ≈240ml	●●●●●●

Bevande caffè a selezione diretta			
 Long (B9)	≈ 160 ml	da ≈115 a ≈250ml	●●●●●●
Bevande caffè selezionabili da ► / ☐ (B10) e confermando con OK / ●● (B11)			
Ristretto	≈ 30 ml	da ≈20 a ≈40ml	●●●●●●
Espresso Lungo	≈ 120 ml	da ≈80 a ≈180ml	●●●●●●
Doppio+	≈ 120 ml	da ≈80 a ≈180ml	●●●●●●+
2 Espresso	≈ 40 ml x 2 tazze	--	●●●●●●
2 Espresso Lungo	≈ 120 ml x 2 tazze	--	●●●●●●
2 Ristretto	≈ 30 ml x 2 tazze	--	●●●●●●

- La preparazione inizia e sul display (B1) compare la bevanda selezionata e una barra di progressione che si riempie man mano che la preparazione procede.

Nota Bene:

- È possibile preparare contemporaneamente 2 tazze di ESPRESSO, RISTRETTO, ESPRESSO LUNGO premendo "X2" ► / ☐ (B10) durante la preparazione delle bevande singole (la scritta rimane visualizzata per alcuni secondi all'inizio della preparazione).
- Mentre la macchina sta facendo il caffè, l'erogazione può essere fermata in qualsiasi momento premendo "STOP" - ☐ / ◀ (B3) o ☐ / esc (B2).
- Appena terminata l'erogazione, se si vuole aumentare la quantità di caffè nella tazza, è sufficiente premere (entro 3 secondi) "EXTRA" - ► / ☐ . Una volta raggiunta la quantità desiderata, interrompere premendo "STOP" - ☐ / ◀ (B3).

Una volta terminata la preparazione, l'apparecchio è pronto per un nuovo utilizzo.

Nota Bene:

- Durante l'uso, sul display appariranno alcuni messaggi (Riempiere serbatoio, Svuotare contenitore fondi, ecc.) il cui significato è riportato nel capitolo "17. Risoluzione dei problemi".
- Per ottenere un caffè più caldo, fare riferimento al paragrafo "7.5 Consigli per un caffè più caldo".
- Se il caffè fuoriesce a gocce oppure poco corposo con poca crema oppure troppo freddo, leggere i consigli riportati nel capitolo "17. Risoluzione dei problemi".

- Per personalizzare a seconda dei propri gusti le bevande, fare riferimento al capitolo "9. Programmazione e selezione".

7.3 Preparazione del caffè utilizzando il caffè pre-macinato

Attenzione!

- Non introdurre mai il caffè pre-macinato a macchina spenta, per evitare che si disperda all'interno della macchina, sporcandola. In questo caso la macchina potrebbe danneggiarsi.
- Non inserire mai più di 1 misurino raso (C2), altrimenti l'interno della macchina potrebbe sporcarsi oppure l'imbuto (A4) potrebbe otturarsi.
- Se si utilizza il caffè pre-macinato, si può preparare solo una tazza di caffè alla volta.

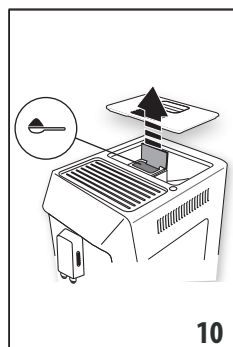

1. Premere ripetutamente il tasto $\text{OK} / \bullet\bullet$ (B11) finché il display (B1) visualizza "☕";
2. Assicurarsi che l'imbuto non sia otturato, quindi inserire un misurino raso di caffè pre-macinato (fig. 10);
3. Posizionare una tazza sotto i beccucci dell'erogatore caffè (A9) (fig. 9);

4. Selezionare il caffè desiderato:

Ricetta	Quantità
Espresso (B7)	≈ 40 ml
Coffee (B8)	≈ 180 ml
Long (B9)	≈ 160 ml
Bevande caffè selezionabili da \triangleright / \square (B10) e confermando con $\text{OK} / \bullet\bullet$ (B4)	
Ristretto	≈ 30 ml
Espresso Lungo	≈ 120 ml

5. La preparazione inizia e sul display compare la bevanda selezionata e una barra di progressione che si riempie man mano che la preparazione procede.

Nota Bene:

Appena terminata l'erogazione, se si vuole aumentare la quantità di caffè nella tazza, è sufficiente premere (entro 3 secondi)

"EXTRA" - \triangleright / \square (B10). Una volta raggiunta la quantità desiderata, interrompere con $\text{OK} / \bullet\bullet$ (B3).

Attenzione! Preparando il caffè LONG

A metà della preparazione, la macchina richiede l'inserimento di un nuovo misurino raso di caffè pre-macinato: procedere e premere $\text{OK} / \bullet\bullet$ (B11).

Nota Bene:

- Se la modalità "Risparmio Energetico" è attivata, l'erogazione del primo caffè potrebbe richiedere alcuni secondi di attesa.
- Durante l'uso, sul display appariranno alcuni messaggi (Riempire serbatoio, Svuotare contenitore fondi, ecc.) il cui significato è riportato nel capitolo "17. Risoluzione dei problemi".
- Per ottenere un caffè più caldo, fare riferimento al paragrafo "7.5 Consigli per un caffè più caldo".
- Se il caffè fuoriesce a gocce oppure poco corposo con poca crema oppure troppo freddo, leggere i consigli riportati nel capitolo "17. Risoluzione dei problemi".

7.4 Regolazione del macinacaffè

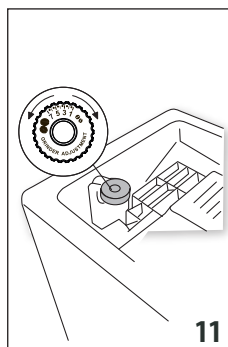

Il macinacaffè non deve essere regolato, almeno inizialmente, perché è già stato preimpostato in fabbrica in modo da ottenere una corretta erogazione del caffè.

Tuttavia se dopo aver fatto i primi caffè, l'erogazione dovesse risultare poco corposa e con poca crema o troppo lenta (a gocce), è necessario effettuare una correzione con la manopola di regolazione del

grado di macinatura (A5) (fig. 11).

Nota Bene:

La manopola di regolazione deve essere ruotata solo mentre il macinacaffè è in funzione nella fase iniziale di preparazione delle bevande caffè.



Se il caffè esce troppo lentamente o non esce affatto, girare in senso orario di uno scatto verso il numero 7.

Per ottenere, invece, un'erogazione del caffè più corposa e migliorare l'aspetto della crema, girare in senso antiorario di

uno scatto verso il numero 1 (non più di uno scatto alla volta, altrimenti il caffè poi può uscire a gocce).

L'effetto di questa correzione si avverte solo dopo l'erogazione di almeno 2 caffè successivi. Se dopo questa regolazione non si è ottenuto il risultato desiderato, è necessario ripetere la correzione ruotando la manopola di un altro scatto.

7.5 Consigli per un caffè più caldo

Per ottenere un caffè più caldo, si consiglia di:

- effettuare un risciacquo, selezionando la funzione "Risciacquo" nel menù impostazioni (paragrafo "6.1 Risciacquo");
- scaldare con dell'acqua calda le tazze utilizzando la funzione acqua calda (vedi capitolo "10. Erogazione dell'acqua calda");
- aumentare la temperatura caffè nel menù "Impostazioni" (vedi paragrafo "6.4 Generale"). La variazione di temperatura è più efficace nelle bevande lunghe.

8. PREPARAZIONE DI BEVANDE CON LATTE

Nota Bene:

Per evitare di ottenere un latte poco schiumato, oppure con bolle grosse, pulire sempre il coperchio del latte (D2) e l'ugello acqua calda (A10) come descritto nei paragrafi "8.4 Pulizia del contenitore latte dopo ogni uso", "11.10 Pulizia del contenitore latte" e "11.11 Pulizia dell'ugello acqua calda".

8.1 Riempire e agganciare il contenitore latte

1. Sollevare il coperchio del contenitore latte (D2) (fig. 12);

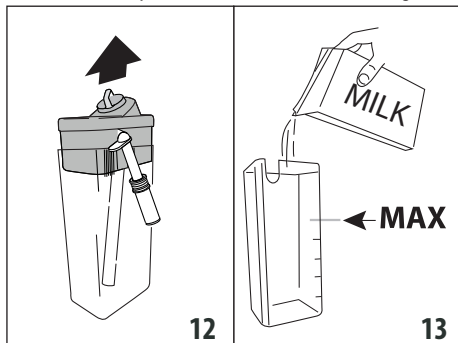

2. Riempire il contenitore latte (D3) con una quantità sufficiente di latte, non superando il livello MAX impresso sul contenitore (fig. 13);
3. Assicurarsi che il tubo di pescaggio del latte (D4) sia ben inserito nell'apposita sede prevista sul fondo del coperchio del contenitore latte (fig. 14), infilandolo fino in fondo;

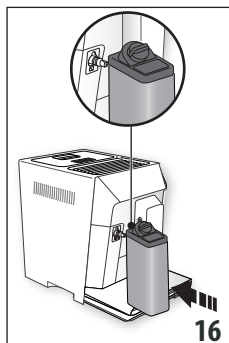
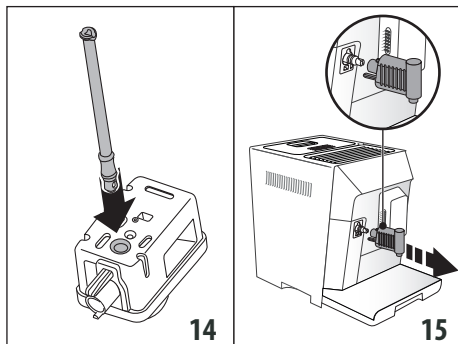

4. Riposizionare il coperchio sul contenitore latte;
5. Se presente, estrarre l'erogatore acqua calda (C6) (fig. 15);
6. Agganciare spingendo a fondo il contenitore all'ugello (A10) (fig. 16): la macchina emette un segnale acustico (se attivo);



7. Posizionare una tazza sufficientemente grande sotto i beccucci dell'erogatore caffè (A9) e sotto il tubo erogazione latte schiumato (D5);
8. Seguire le indicazioni riportate di seguito per ogni specifica funzione.

Nota Bene:

- Per ottenere una schiuma più densa e omogenea, è necessario utilizzare latte scremato o parzialmente scremato ed a temperatura di frigorifero (circa 5° C).
- La qualità della schiuma può variare in base a:
 - tipo di latte o bevanda vegetale;
 - marca utilizzata;
 - ingredienti e valori nutrizionali.
- Se la modalità "risparmio energetico" è attivata, l'erogazione delle bevande potrebbe richiedere alcuni secondi di attesa.

8.2 Regolare la quantità di schiuma

Ruotando la manopola regolazione schiuma (D1), si seleziona la quantità di schiuma del latte che verrà erogata durante la preparazione delle bevande latte.

Posizione manopola	Descrizione	Consigliato per...
	No schiuma	LATTE CALDO (non schiumato) /CAFFELATTE
	Poca schiuma	LATTE MACCHIATO/ FLAT WHITE
	Max. schiuma	CAPPUCCINO / CAPPUCINO MIX /LATTE CALDO (schiumato)

8.3 Preparazione automatica di bevande a base di latte

1. Riempire ed agganciare il contenitore latte (D) come illustrato precedentemente;
2. Selezionare la bevanda desiderata:

A selezione diretta:

- ☺ : Milk (B4) (Latte caldo)
- ☺ / esc : Latte Macchiato (B5)
- ☺ / esc : Cappuccino (B6)

Selezionabile premendo ► / ☐ (B10) e confermando con OK / ●● (B11):

- Caffelatte
 - Flat white
 - Cappuccino Mix
- Dopo qualche secondo, l'apparecchio inizia automaticamente la preparazione e sul display compare la bevanda selezionata e una barra di progressione che si riempie man mano che la preparazione procede;
 - Dopo aver erogato il latte la macchina prepara automaticamente il caffè (per le bevande che lo prevedono).

Nota Bene:

- ☺ / esc (B2): premere se si desidera interrompere completamente la preparazione e ritornare alla schermata principale.
- "STOP" (my) / ◀ (B3): premere per interrompere l'erogazione del latte o del caffè e passare alla successiva erogazione (se prevista) per completare la bevanda.
- Appena terminata l'erogazione, se si vuole aumentare la quantità di caffè nella tazza, premere il tasto corrisponde ad "EXTRA" - ► / ☐ (B10).
- Non lasciare a lungo il contenitore latte fuori dal frigorifero: più sale la temperatura del latte (5°C ideale), più peggiora la qualità della schiuma.
- Le bevande possono essere personalizzate (vedi capitolo "9. Programmazione e selezione").

8.4 Pulizia del contenitore latte dopo ogni uso

Dopo ogni uso delle funzioni latte è necessario procedere alla pulizia del coperchio montalatte:

- Lasciare inserito il contenitore latte (D) nella macchina (non è necessario svuotare il contenitore latte);
- Posizionare una tazza o un altro recipiente sotto il tubo erogazione latte schiumato;

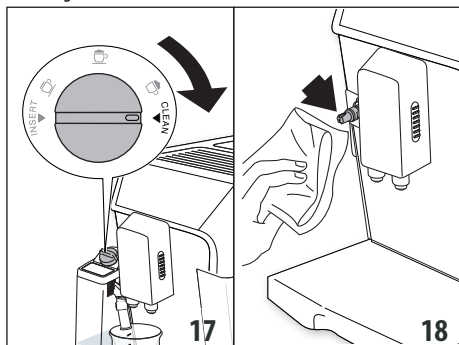

- Ruotare la manopola regolazione schiuma (D1) su "CLEAN" (fig. 17): sul display compare una barra di progressione che si riempie man mano che l'operazione procede e la scritta "Pulizia in corso". La pulizia si interrompe automaticamente;
- Ripartire la manopola regolazione su una delle selezioni della schiuma;
- Togliere il contenitore latte e pulire sempre l'ugello vapore (A10) con una spugna (fig. 18).

Nota Bene:

- Se si devono preparare più tazze di bevande a base di latte, procedere con la pulizia del contenitore latte dopo l'ultima preparazione: in questo caso premere ☺ / esc (B2), quando compare il messaggio di richiesta, per ritornare al menù principale.
- Se la pulizia non viene effettuata, sul display compare il simbolo ☺ a ricordare che è necessario procedere alla pulizia del contenitore latte.
- Il contenitore con il latte può essere conservato in frigo.
- In alcuni casi, per effettuare la pulizia, è necessario attendere il riscaldamento della macchina.

9. PROGRAMMAZIONE E SELEZIONE

Nel "my" menù si programmano le bevande secondo i propri gusti.

- Premere (my) / ◀ (B3);
- Premere le frecce di scorrimento (my) / ◀ (B3) o ► / ☐ (B10) fino a visualizzare la bevanda desiderata;
- Premere OK / ●● (B11) per selezionare la bevanda;
- Bevande caffè:** sul display (B1) compare "Programma aroma": premere le frecce di scorrimento (my) / ◀ o ► / ☐ fino a selezionare l'aroma desiderato. Premere OK / ●● per confermare la selezione: la preparazione inizia e sul display compare "Programma caffè" ed una barra che si completa man mano che l'erogazione procede: una volta ottenuta la quantità in tazza desiderata, premere (my) / ◀ (STOP).
- Bevande a base di latte:** dopo aver selezionato e confermato l'aroma, la preparazione inizia e sul display compare "Programma latte" e una barra che si completa man mano che l'erogazione del latte procede: una volta ottenuta la quantità desiderata, premere OK / ●●. L'apparecchio procede quindi con la preparazione del caffè: premere OK / ●● per interrompere l'erogazione nel momento in cui la quantità di caffè desiderata è stata erogata.
- Salvare la programmazione premendo OK / ●● (altrimenti, premere ☺ / esc (B2)).
- "Parametri salvati" o "Parametri non salvati". L'apparecchio torna in pronto all'uso.

Nota Bene:

- Sul display compare "STOP" quando la lunghezza raggiunge la quantità minima programmabile.
- "STOP": premere il tasto corrispondente per interrompere l'erogazione del latte o del caffè e passare alla successiva erogazione (se prevista) per completare la bevanda.

10. EROGAZIONE DELL'ACQUA CALDA

Attenzione! Pericolo di scottature.

Non lasciare la macchina senza sorveglianza quando viene erogata l'acqua calda.

1. Controllare che l'erogatore acqua calda (C6) sia agganciato correttamente all'ugello acqua calda (A10);
2. Posizionare un contenitore sotto l'erogatore (più vicino possibile per evitare spruzzi) (fig. 6);
3. Premere \blacktriangleright / \square (B10) e scorrere le bevande del menù premere le frecce di scorrimento my / \blacktriangleleft (B3) o \blacktriangleright / \square (B10) fino a visualizzare "Acqua calda";
4. Premere ∞ / \bullet (B11): sul display compare una barra di progressione che si riempie man mano che la preparazione procede;
5. La macchina eroga acqua calda e poi interrompe automaticamente l'erogazione. Per interrompere manualmente l'erogazione di acqua calda premere my / \blacktriangleleft (STOP).

Nota Bene:

- Se la modalità "Risparmio Energetico" è attivata, l'erogazione di acqua calda potrebbe richiedere alcuni secondi di attesa.
- La quantità di acqua erogata può essere personalizzata (vedi paragrafo "9. Programmazione e selezione").

11. PULIZIA

11.1 Pulizia della macchina

Le seguenti parti della macchina devono essere pulite periodicamente:

- il circuito interno della macchina;
- il contenitore dei fondi di caffè (A17);
- la vaschetta raccogliocce (A19) e la vaschetta raccogli-condensa (A16);
- il serbatoio dell'acqua (A14);
- i beccucci dell'erogatore caffè (A9);
- l'imbuto per l'introduzione del caffè pre-macinato (A4);
- l'infusore (A12), accessibile dopo aver aperto lo sportello (A11);
- il contenitore del latte (D);
- l'ugello acqua calda (A10);
- l'erogatore acqua calda (C6).

Attenzione!

- Per la pulizia della macchina non usare solventi, detersivi abrasivi o alcool. Con le superautomatiche De'Longhi non

è necessario utilizzare additivi chimici per la pulizia della macchina.

- Nessun componente dell'apparecchio può essere lavato in lavastoviglie ad eccezione del contenitore latte (D).
- Non utilizzare oggetti metallici per togliere le incrostazioni o i depositi di caffè, perché potrebbe graffiare le superfici in metallo o in plastica.

11.2 Pulizia del circuito interno della macchina

Per periodi d'inutilizzo superiori ai 3/4 giorni è consigliato vivamente, prima di utilizzarla, di accenderla ed erogare:

- 2/3 risciacqui (vedi paragrafo "6.1 Risciacquo");
- dell'acqua calda, per qualche secondo (capitolo "10. Erogazione dell'acqua calda").

Nota Bene:

È normale che, dopo aver eseguito tale pulizia, ci sia dell'acqua nel contenitore dei fondi di caffè (A17).

11.3 Pulizia del contenitore dei fondi di caffè

Il display segnala che il contenitore fondi caffè (A17) è pieno. Finché non si pulisce il contenitore dei fondi la macchina non può fare il caffè. L'apparecchio segnala la necessità di svuotare il contenitore anche se non è pieno, qualora siano trascorse 72 ore dalla prima preparazione eseguita (perché il conteggio delle 72 ore sia eseguito correttamente, la macchina deve essere sempre collegata all'alimentazione).

Per eseguire la pulizia (a macchina accesa):

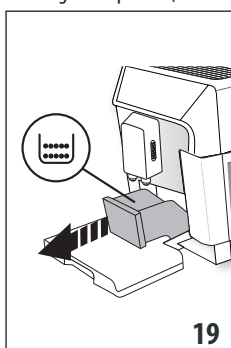

- Estrarre la vaschetta raccogliocce (A19) (fig. 19), svuotarla e pulirla.
- Svuotare e pulire accuratamente il contenitore dei fondi avendo cura di rimuovere tutti i residui che possono essere depositati sul fondo: il pennello (C5) in dotazione è dotato di spatola adatta quest'operazione.

Attenzione!

Quando si estrae la vaschetta raccogliocce è **obbligatorio** svuotare sempre il contenitore fondi caffè anche se è riempito poco. Se questa operazione non è effettuata può succedere che, quando si fanno i caffè successivi, il contenitore fondi si riempia più del previsto e che la macchina si intasi.

11.4 Pulizia della vaschetta raccogliocce

La vaschetta raccogliocce (A19) è provvista di un indicatore galleggiante (A20) (di colore rosso) del livello dell'acqua contenuta (fig. 20). Prima che questo indicatore cominci a sporgere dal vassoio poggiatezza (A18), è necessario svuotare la vaschet-

ta e pulirla, altrimenti l'acqua può traboccare dal bordo e danneggiare la macchina, il piano di appoggio o la zona circostante.

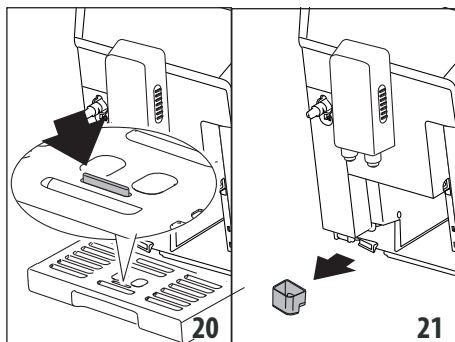

Per rimuovere la vaschetta raccogli-gocce:

1. Estrarre la vaschetta raccogli-gocce ed il contenitore dei fondi di caffè (A17) (fig. 19);
2. Rimuovere il vassoio poggiategge, quindi svuotare la vaschetta raccogli-gocce ed il contenitore fondi e lavare tutti i componenti;
3. Controllare la vaschetta raccogli-condensa (A16) e, se è piena, svuotarla (fig. 21).
4. Reinserrire la vaschetta raccogli-gocce e contenitore dei fondi di caffè.

11.5 Pulizia dell'interno della macchina

Pericolo di scosse elettriche!

Prima di eseguire le operazioni di pulizia delle parti interne, la macchina deve essere spenta (vedi capitolo "5. Spegnimento dell'apparecchio") e scollegata dalla rete elettrica. Non immergere mai la macchina nell'acqua.

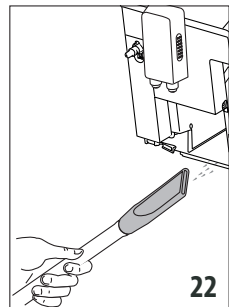

1. Controllare periodicamente (circa una volta al mese) che l'interno della macchina (accessibile una volta estratta la vaschetta raccogli-gocce-(A19)) non sia sporco. Se necessario, rimuovere i depositi di caffè con il pennello (C5) in dotazione e una spugna;
2. Aspirare tutti i residui con un aspirapolvere (fig. 22).

11.6 Pulizia del serbatoio acqua

1. Pulire periodicamente (circa una volta al mese) e ad ogni sostituzione del filtro addolcitore (C4) (se previsto) il serbatoio acqua (A14) con un panno umido e un po' di detersivo delicato;
2. Rimuovere il filtro (C4) (se presente) e risciacquarlo con acqua corrente;

3. Reinserrire il filtro (se previsto), riempire il serbatoio (A14) con acqua fresca e reinserrire il serbatoio;
4. (solo per modelli con filtro addolcitore) Erogare 100ml di acqua per riattivare il filtro.

11.7 Pulizia dei beccucci erogatore caffè

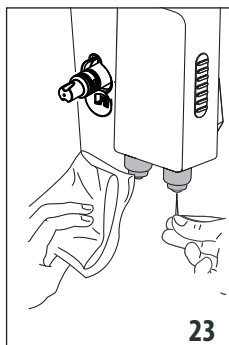

1. Pulire periodicamente i beccucci erogatore caffè (A9) servendosi di una spugna o di un panno (fig. 23);
2. Controllare che i fori dell'erogatore caffè non siano otturati. Se necessario rimuovere i depositi di caffè con uno stuzzicadenti (fig. 23).

11.8 Pulizia dell'imbuto per l'introduzione del caffè pre-macinato

Controllare periodicamente (circa una volta al mese) che l'imbuto per l'introduzione del caffè (A4) pre-macinato non sia otturato. Se necessario, rimuovere i depositi di caffè con il pennello (C5) in dotazione.

11.9 Pulizia dell'infusore

L'infusore (A12) dev'essere pulito almeno una volta al mese.

Attenzione!

L'infusore non può essere estratto quando la macchina è accesa.

1. Assicurarsi che la macchina abbia eseguito correttamente lo spegnimento (vedi "5. Spegnimento dell'apparecchio");
2. Estrarre il serbatoio acqua (fig. 2).

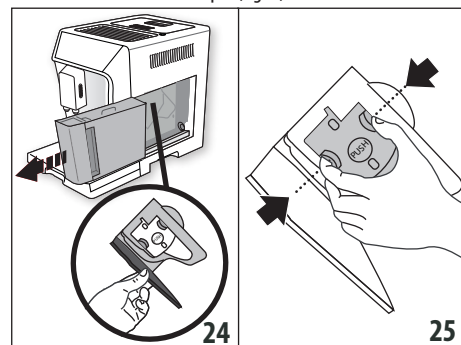

3. Aprire lo sportello infusore (fig. 24) posizionato sul fianco destro.
4. Premere verso l'interno i due tasti di sgancio di colore rosso e contemporaneamente estrarre l'infusore verso l'esterno (fig. 25);

Attenzione!

SCIACQUARE SOLO CON ACQUA
NO DETERSIVI - NO LAVASTOVIGLIE

Pulire l'infusore senza usare detersivi perchè potrebbero danneggiarlo.

5. Immergere per circa 5 minuti l'infusore in acqua e poi risciacquarlo sotto il rubinetto;

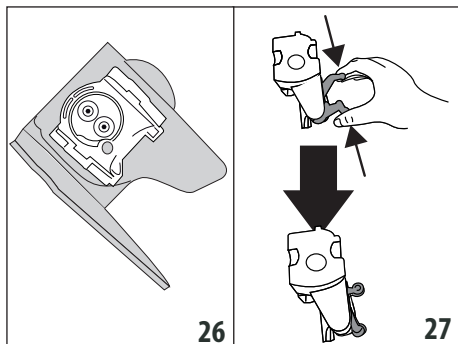

6. Utilizzando il pennello (C5), pulire eventuali residui di caffè sulla sede dell'infusore, visibili dallo sportello infusore.
7. Dopo la pulizia, reinserire l'infusore infilandolo nel supporto (fig. 26); quindi premere sulla scritta PUSH fino a sentire il clic di aggancio.

Nota Bene:

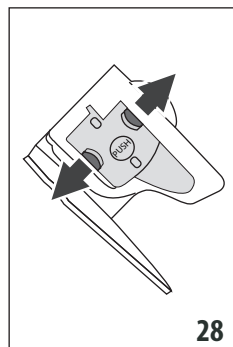

Se l'infusore è difficile da inserire, è necessario (prima dell'inserimento) portarlo alla giusta dimensione premendo le due leve come indicato in fig. 27.

8. Una volta inserito, assicurarsi che i due tasti rossi siano scattati verso l'esterno (fig. 28).
9. Chiudere lo sportello infusore.
10. Reinserire il serbatoio acqua.

11.10 Pulizia del contenitore latte

Per mantenere efficiente il montalatte, pulire il contenitore latte come descritto di seguito, ogni due giorni:

1. Estrarre il coperchio (D2).
2. Sfilare il tubo erogazione latte (D5) e il tubo di pescaggio (D4) (fig. 29).
3. Ruotare in senso anti-orario la manopola regolazione schiuma (D1) fino alla posizione "INSERT" (fig. 29) e sfilarla verso l'alto.

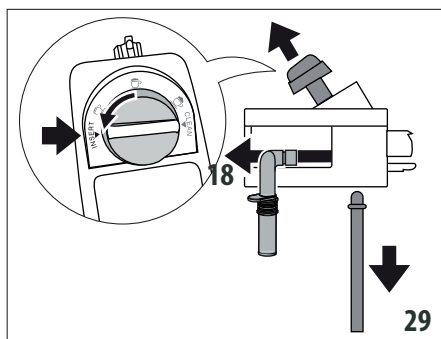

4. Lavare in lavastoviglie tutti i componenti ed il contenitore, posizionandoli però sul cestello superiore della lavastoviglie. Se non si dispone di una lavastoviglie, procedere con il lavaggio a mano come indicato nella nota a fine paragrafo. Prestare particolare attenzione che sull'incavo e sul canalino situato sotto la manopola (fig. 30) non rimangano residui di latte: eventualmente raschiare il canalino con uno stuzzicadenti.

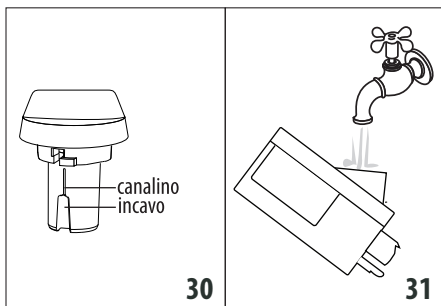

5. Sciacquare l'interno della sede della manopola regolazione schiuma con acqua corrente (fig. 31).
6. Verificare anche che il tubo pescaggio e il tubo erogazione non siano otturati da residui di latte.
7. Rimontare la manopola inserendola in corrispondenza della scritta "INSERT", il tubo erogazione e il tubo pescaggio latte.
8. Riposizionare il coperchio sul contenitore latte.

Nota Bene: lavaggio a mano

Il lavaggio in lavastoviglie assicura una perfetta igiene di tutti i componenti del contenitore latte: nel caso di lavaggio a mano, lavare accuratamente tutti i componenti del contenitore latte con acqua calda e immergerli in una bacinella di acqua calda e di lasciarli per circa 30 minuti, prima di procedere come indicato dal punto 5.

11.11 Pulizia dell'ugello acqua calda

Di tanto in tanto, pulire l'ugello (A10) con una spugna, rimuovendo eventuali depositi sulle guarnizioni (fig. 18).

12. DECALCIFICAZIONE

Attenzione!

- Prima dell'uso, leggere le istruzioni e l'etichettatura del decalcificante, riportate sulla confezione del decalcificante stesso.
- Si raccomanda di utilizzare esclusivamente decalcificante De'Longhi. L'utilizzo di decalcificanti non idonei, come pure la decalcificazione non regolarmente eseguita, può comportare l'insorgenza di difetti non coperti dalla garanzia del produttore.
- Il decalcificatore può danneggiare le superfici delicate. Se il prodotto viene rovesciato accidentalmente, asciugare immediatamente.

Per effettuare la decalcificazione	
Decalcificante	Decalcificante De'Longhi
Contenitore	Capacità consigliata: 2 l
Tempo	~45min

Decalcificare la macchina quando sul display (B1) appare il messaggio relativo. Se si desidera procedere subito con la decalcificazione, premere $\text{OK} / \bullet\bullet$ (B11) e seguire le operazioni dal punto 6. Per rimandare la decalcificazione ad un'altro momento premere ESC / ESC (B2); sul display il simbolo ||| ricorda che l'apparecchio ha bisogno di essere decalcificato.

Per accedere al menù decalcificazione:

1. Accendere la macchina ed attendere che sia pronta all'uso;
2. Premere ESC / ESC , per entrare nel menù "Impostazioni";
3. Premere le frecce di scorrimento $\text{MY} / \blacktriangleleft$ (B3) o $\blacktriangleright / \text{MENU}$ (B10) fino a visualizzare "Manutenzione": premere $\text{OK} / \bullet\bullet$;
4. Premere le frecce di scorrimento $\text{MY} / \blacktriangleleft$ o $\blacktriangleright / \text{MENU}$ fino a visualizzare "Decalcificazione": premere $\text{OK} / \bullet\bullet$;
5. Confermare premendo $\text{OK} / \bullet\bullet$;
6. (Se il filtro è installato): estrarre il serbatoio acqua (A14), rimuovere il filtro acqua (C4), svuotare il serbatoio acqua. Premere $\text{OK} / \bullet\bullet$;
7. Versare nel serbatoio acqua il decalcificante fino al livello A (corrispondente a una confezione da 100ml) impresso sul lato interno del serbatoio; quindi aggiungere acqua (un litro) fino a raggiungere il livello B (fig. 32); reinsertire il serbatoio acqua. Premere $\text{OK} / \bullet\bullet$;
8. Rimuovere, svuotare e reinsertire la vaschetta raccogliocce (A19) ed il contenitore fondi (A17). Premere $\text{OK} / \bullet\bullet$;

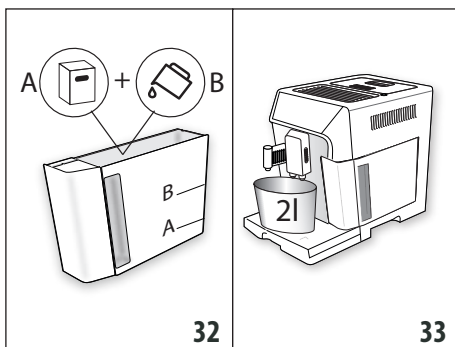

9. Posizionare sotto l'erogatore acqua calda (C6) e sotto l'erogatore caffè (A9) un contenitore vuoto con capacità consigliata di 2 litri (fig. 33). Premere $\text{MY} / \blacktriangleleft$;

Attenzione! Pericolo di scottature

Dall'erogatore caffè e dall'erogatore acqua calda fuoriesce acqua calda contenente acidi. Prestare pertanto attenzione a non venire in contatto con tale soluzione.

10. Il programma di decalcificazione si avvia e la soluzione decalcificante esce sia dall'erogatore acqua calda che dall'erogatore caffè eseguendo automaticamente tutta una serie di risciacqui e pause ad intervalli per rimuovere i residui di calcare dall'interno della macchina;

Dopo circa 25 minuti, l'apparecchio interrompe la decalcificazione;

11. L'apparecchio adesso è pronto per un processo di risciacquo con acqua fresca. Svuotare il contenitore utilizzato per raccogliere la soluzione decalcificante ed estrarre il serbatoio acqua, svuotarlo, sciacquarlo con acqua corrente, riempirlo fino al livello MAX con acqua fresca ed inserirlo in macchina: premere $\text{OK} / \bullet\bullet$;
12. Riposizionare vuoto il contenitore usato per raccogliere la soluzione decalcificante sotto l'erogatore caffè e l'erogatore acqua calda (fig. 33) e premere $\text{OK} / \bullet\bullet$;
13. Confermare premendo $\text{OK} / \bullet\bullet$;
14. L'acqua calda esce prima dall'erogatore caffè e successivamente dall'erogatore acqua calda;
15. Quando l'acqua nel serbatoio termina, svuotare il contenitore usato per raccogliere l'acqua di risciacquo;
16. Estrarre il serbatoio acqua e riempirlo fino al livello MAX con acqua fresca. Premere $\text{OK} / \bullet\bullet$;
17. (Se il filtro era installato) Reinsertire, se tolto precedentemente, il filtro addolcitore nell'alloggio nel serbatoio acqua (A15), reinsertire il serbatoio e premere $\text{OK} / \bullet\bullet$;

18. Riposizionare vuoto il contenitore usato per raccogliere la soluzione decalcificante sotto l'erogatore acqua calda. Premere $\text{OK} / \bullet\bullet$;
 19. "Risciacquo Confermare?": premere $\text{OK} / \bullet\bullet$;
 20. "Risciacquo in corso". L'acqua calda esce dall'erogatore acqua calda;
 21. "Svuotare vaschetta raccogliogocce": Al termine del secondo risciacquo, rimuovere, svuotare e reinserire la vaschetta raccogliogocce (A19) ed il contenitore fondi (A17). Premere $\text{OK} / \bullet\bullet$;
 22. Quando la decalcificazione è terminata, premere $\text{OK} / \bullet\bullet$;
 23. Svuotare il contenitore usato per raccogliere l'acqua di risciacquo, estrarre e rabboccare il serbatoio acqua con acqua fresca fino al livello MAX e reinserirlo in macchina.
- L'operazione di decalcificazione è così ultimata.

Nota Bene:

- Se il ciclo di decalcificazione non dovesse terminare correttamente (es. mancanza erogazione energia elettrica) si consiglia di ripetere il ciclo;
- E' normale che, dopo aver eseguito il ciclo di decalcificazione, ci sia dell'acqua nel contenitore dei fondi di caffè (A17);
- L'apparecchio richiede un terzo risciacquo, nel caso in cui il serbatoio acqua non sia stato riempito fino al livello max: questo per garantire che non ci sia soluzione decalcificante nei circuiti interni dell'apparecchio. Prima di avviare il risciacquo, ricordarsi di svuotare la vaschetta raccogliogocce.

13. PROGRAMMAZIONE DELLA DUREZZA DELL'ACQUA

La richiesta di decalcificazione viene visualizzata dopo un periodo di funzionamento predeterminato che dipende dalla durezza dell'acqua.

La macchina è preimpostata in fabbrica sul livello 4 di durezza. Volendo è possibile programmare la macchina in base alla reale durezza dell'acqua in utenza nelle varie regioni, rendendo così meno frequente l'operazione di decalcificazione.

13.1 Misurazione della durezza dell'acqua

1. Togliere dalla sua confezione la striscia reattiva (C1) in dotazione "TOTAL HARDNESS TEST" allegata alle istruzioni in lingua inglese;
2. Immergere completamente la striscia in un bicchiere d'acqua per circa un secondo;
3. Estrarre la striscia dall'acqua e scuoterla leggermente. Dopo circa un minuto si formano 1, 2, 3 oppure 4 quadratini di colore rosso, a seconda della durezza dell'acqua ogni quadratino corrisponde a 1 livello;

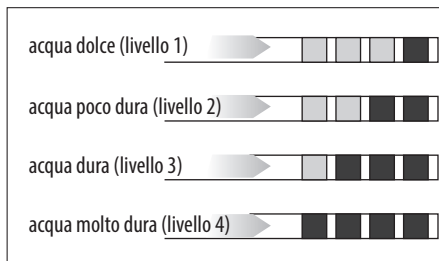

13.2 Impostazione durezza acqua

1. Premere OK / ESC (B2) per entrare nel menù;
 2. Premere le frecce di scorrimento $\text{MY} / \blacktriangleleft$ (B3) o $\blacktriangleright / \text{END}$ (B10) fino a visualizzare "Generale";
 3. Premere $\text{OK} / \bullet\bullet$ (B11) per confermare;
 4. Premere le frecce di scorrimento $\text{MY} / \blacktriangleleft$ o $\blacktriangleright / \text{END}$ fino a visualizzare "Durezza acqua";
 5. Premere $\text{OK} / \bullet\bullet$. Sul display (B1) viene visualizzato il valore attualmente impostato e lampeggia il valore "Nuovo";
 6. Selezionare il nuovo valore che si desidera impostare con le frecce di scorrimento $\text{MY} / \blacktriangleleft$ o $\blacktriangleright / \text{END}$;
 7. Una volta selezionato il livello desiderato, premere $\text{OK} / \bullet\bullet$.
- L'apparecchio torna alla videata precedente.

Premere quindi 2 volte OK / ESC per tornare alla schermata principale.

14. FILTRO ADDOLCITORE

Alcuni modelli hanno in dotazione il filtro addolcitore (C4): se il vostro modello ne è sprovvisto, vi consigliamo di acquistarlo presso i centri assistenza autorizzati De'Longhi. Per un utilizzo corretto del filtro, seguire le istruzioni di seguito riportate.

14.1 Installazione del filtro

1. Togliere il filtro (C4) dalla confezione. Il datario del disco è diverso a seconda del filtro in dotazione.
2. Ruotare il disco del datario (fig. 34) affinché siano visualizzati i prossimi 2 mesi di utilizzo.

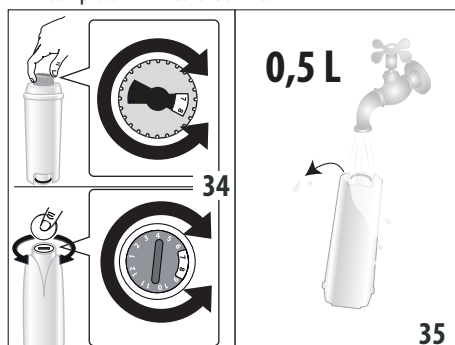

Nota Bene

Il filtro ha durata pari a due mesi se l'apparecchio viene utilizzato normalmente, se invece la macchina rimane inutilizzata con il filtro installato, ha durata pari a 3 settimane al massimo.

3. Per attivare il filtro, far scorrere dell'acqua di rubinetto nel foro del filtro come indicato in fig. 35 fintantoché l'acqua fuoriesce dalle aperture laterali per oltre un minuto;

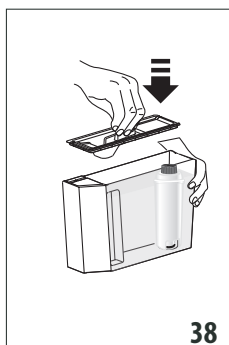
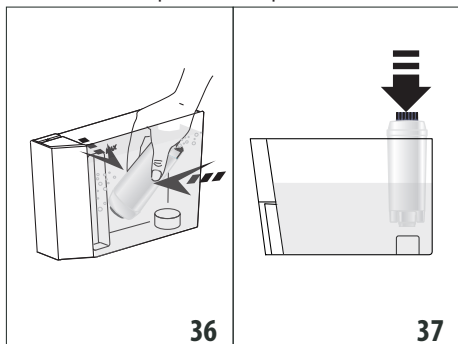

4. Estrarre il serbatoio (A14) della macchina e riempirlo di acqua;
 5. Inserire il filtro nel serbatoio acqua e immergerlo completamente per una decina di secondi, inclinandolo e premendolo leggermente per permettere alle bolle d'aria di uscire (fig.36);
6. Inserire il filtro nella sede apposita (A15) e premerlo a fondo (fig. 37);
 7. Richiudere il serbatoio con il coperchio (A13) (fig. 38), quindi reinserire il serbatoio nella macchina;
 8. Nel momento in cui si installa il filtro, è necessario segnalarne la presenza all'apparecchio.
 9. Premere \odot / esc (B2) per entrare nel menù "Impostazioni";
 10. Premere le frecce di scorrimento $\odot / \blacktriangleleft$ (B3) $\triangleright / \text{B}$ (B10) fino a visualizzare "Manutenzione": premere $\text{OK} / \bullet / \bullet$ (B11);
 11. Premere le frecce di selezione fino a visualizzare "Installa filtro": premere $\text{OK} / \bullet / \bullet$;
 12. Premere $\text{OK} / \bullet / \bullet$ per confermare;
 13. Posizionare sotto l'erogatore acqua calda (C6) un contenitore (capacità: min. 500ml), quindi premere $\text{OK} / \bullet / \bullet$ per avviare l'erogazione;
 14. L'apparecchio inizia l'erogazione di acqua;

15. Una volta completata l'erogazione, l'apparecchio torna automaticamente in pronto all'uso.

Ora il filtro è attivato e si può procedere all'uso della macchina.

14.2 Sostituzione del filtro

Sostituire il filtro (C4) quando richiesto dall'apparecchio. Se si desidera procedere subito con la sostituzione, premere $\text{OK} / \bullet / \bullet$ (B11) e seguire le operazioni del punto 8. Per rimandare la sostituzione ad un altro momento, premere \odot / esc (B2): sul display il simbolo F ricorda che è necessario sostituire il filtro.

Per la sostituzione, procedere come segue:

1. Estrarre il serbatoio (A14) ed il filtro esaurito;
2. Togliere il nuovo filtro dalla confezione e procedere come illustrato ai punti 2-3-4-5-6-7 del paragrafo precedente;
3. Premere \odot / esc per entrare nel menù "Impostazioni";
4. Premere le frecce di selezione $\odot / \blacktriangleleft$ (B3) $\triangleright / \text{B}$ (B10) fino a visualizzare "Manutenzione": premere $\text{OK} / \bullet / \bullet$;
5. Premere le frecce di selezione fino a visualizzare "Sostituire filtro": premere $\text{OK} / \bullet / \bullet$;
6. Premere $\text{OK} / \bullet / \bullet$ per confermare;
7. Posizionare sotto l'erogatore acqua calda (C6) un contenitore (capacità: min. 500ml), quindi premere $\text{OK} / \bullet / \bullet$ (fig. 8) per avviare l'erogazione;
8. Una volta completata l'erogazione, l'apparecchio torna automaticamente in pronto all'uso.

Ora il nuovo filtro è attivato e si può procedere all'uso della macchina.

Nota Bene:

Quando sono trascorsi i due mesi di durata (vedi datario), oppure se non viene utilizzato l'apparecchio per 3 settimane, procedere alla sostituzione del filtro anche se la macchina non lo richiede ancora.

14.3 Rimozione del filtro

Se si desidera continuare ad utilizzare l'apparecchio senza il filtro (C4), è necessario rimuoverlo e segnalarne la rimozione. Procedere come segue:

1. Estrarre il serbatoio (A14) ed il filtro esaurito;
2. Premere \odot / esc (B2) per entrare nel menù "Impostazioni";
3. Premere le frecce di scorrimento $\odot / \blacktriangleleft$ (B3) $\triangleright / \text{B}$ (B10) fino a visualizzare "Manutenzione": premere $\text{OK} / \bullet / \bullet$ (B11);
4. Premere le frecce di scorrimento $\odot / \blacktriangleleft$ $\triangleright / \text{B}$ fino a visualizzare "Rimuovere filtro": premere $\text{OK} / \bullet / \bullet$;
5. Premere $\text{OK} / \bullet / \bullet$ per confermare la rimozione: l'apparecchio torna alla schermata precedente;
6. Premere quindi 2 volte \odot / esc per uscire dal menù.

Nota Bene:

Quando sono trascorsi i due mesi di durata (vedi datario), oppure se non viene utilizzato l'apparecchio per 3 settimane, proce-

dere alla rimozione/sostituzione del filtro anche se la macchina non lo richiede ancora.

15. DATI TECNICI



Tensione:	220-240 V ~ 50/60 Hz max. 10A
Potenza assorbita:	1450W
Pressione:	1,5MPa (15 bar)
Capacità max. serbatoio acqua:	2 l
Dimensioni LxPxH:	260x470x360 mm
Lunghezza cavo:	1200 mm
Peso:	11 kg
Capacità max. contenitore chicchi:	380 g

De'Longhi si riserva la facoltà di variare, in qualsiasi momento, le caratteristiche tecniche ed estetiche, mantenendo inalterata la funzionalità e la qualità dei prodotti.



15.1 Consigli per il Risparmio Energetico

- Per ridurre il consumo energetico dopo l'erogazione di una o più bevande, rimuovere il contenitore (D) o gli accessori.
- Impostare l'autospegnimento a 15 minuti (vedi paragrafo "6.4 Generale");
- Attivare il Risparmio Energetico (vedi paragrafo "6.4 Generale");
- Quando la macchina lo richiede, effettuare il ciclo di decalcificazione (vedi capitolo "12. Decalcificazione").

16. MESSAGGI VISUALIZZATI SUL DISPLAY

MESSAGGIO VISUALIZZATO	POSSIBILE CAUSA	RIMEDIO
Riempire serbatoio	L'acqua nel serbatoio (A14) non è sufficiente.	Riempire il serbatoio dell'acqua e/o inserirlo correttamente, premendolo a fondo fino a sentire l'aggancio (fig. 4).
Inserire serbatoio	Il serbatoio (A14) non è inserito correttamente.	Inserire correttamente il serbatoio premendolo a fondo (fig. 4).
Svuotare contenitore fondi	Il contenitore dei fondi (A17) di caffè è pieno.	Svuotare il contenitore dei fondi, la vaschetta raccogliocce (A19) ed eseguire la pulizia, poi reinserirli. Importante: quando si estrae la vaschetta raccogliocce è obbligatorio svuotare sempre il contenitore fondi caffè anche se è riempito poco. Se questa operazione non è effettuata può succedere che, quando si fanno i caffè successivi, il contenitore fondi si riempia più del previsto e che la macchina si intasi.
Inserire contenitore fondi	Dopo la pulizia non è stato inserito il contenitore dei fondi (A17).	Estrarre la vaschetta raccogliocce (A19) e inserire il contenitore dei fondi.
Introdurre caffè pre-macinato ESC per annullare	È stata selezionata la funzione "caffè pre-macinato", ma non è stato versato il caffè pre-macinato nell'imbuto (A4).	Introdurre il caffè pre-macinato nell'imbuto o deselezionare la funzione pre-macinato.
Introdurre caffè pre-macinato ESC OK	È stato richiesto un caffè LONG con il pre-macinato	Inserire nell'imbuto (A4) un misurino raso di caffè pre-macinato e premere  /  (B11) per continuare e completare la preparazione.
→		

MESSAGGIO VISUALIZZATO	POSSIBILE CAUSA	RIMEDIO
Riempire contenitore chicchi ESC per annullare	I chicchi di caffè sono finiti.	Riempire il contenitore chicchi (A3) (fig. 8).
	L'imbuto per il caffè pre-macinato (A4) si è intasato.	Svuotare l'imbuto con l'aiuto del pennello (C5) come descritto al par. "11.8 Pulizia dell'imbuto per l'introduzione del caffè pre-macinato".
Macinato troppo fine Regolare macinino ESC per annullare	La macinatura è troppo fine e quindi il caffè fuoriesce troppo lentamente o non esce del tutto.	Ripetere l'erogazione caffè e ruotare la manopola di regolazione macinatura (A5) (fig. 11) di uno scatto verso il numero 7 in senso orario, mentre il macinacaffè è in funzione. Se, dopo aver fatto almeno 2 caffè, l'erogazione dovesse risultare ancora troppo lenta, ripetere la correzione agendo sulla manopola di regolazione di un altro scatto (vedi par. "7.4 Regolazione del macinacaffè"). Se il problema persiste, assicurarsi che il serbatoio acqua (A14) sia inserito a fondo.
	Se è presente il filtro addolcitore (C4) potrebbe esserci stato il rilascio di una bolla d'aria all'interno del circuito che ne ha bloccato l'erogazione.	Inserire l'erogatore acqua calda (C6) in macchina ed erogare un pò di acqua finché il flusso è regolare.
Ridurre dose caffè ESC per annullare	È stato utilizzato troppo caffè.	Selezionare un gusto più leggero premendo ☐/☉ (B11) oppure ridurre la quantità di caffè pre-macinato.
Inserire erogatore acqua	L'erogatore acqua (C6) non è inserito o è male inserito.	Inserire l'erogatore acqua a fondo (fig. 5).
Inserire contenitore latte	Il contenitore latte (D) non è inserito correttamente.	Inserire il contenitore latte a fondo (fig. 16).
Inserire gruppo infusore	Dopo la pulizia non è stato reinserito l'infusore.	Inserire l'infusore come descritto nel par. "11.9 Pulizia dell'infusore".
Circuito vuoto Riempire circuito Acqua calda Confermare?	Il circuito idraulico è vuoto.	Premere ☐/☉ (B11) e far defluire l'acqua dall'erogatore (C6). Se il problema persiste verificare che il serbatoio acqua (A14) sia inserito a fondo.
Premere OK per CLEAN	Il contenitore latte (D) è stato inserita con la manopola regolazione schiuma (D1) in posizione CLEAN.	Per procedere con la funzione CLEAN, premere ☐/☉ (B11) o ruotare la manopola regolazione schiuma in un'altra posizione.
Manopola su CLEAN ESC per annullare	È stato appena erogato latte e pertanto è necessario procedere alla pulizia dei condotti interni del contenitore latte (D).	Ruotare la manopola regolazione schiuma (D1) in posizione CLEAN (fig. 20).
Ruotare manopola regolazione schiuma	Il contenitore latte (D) è stata inserita con la manopola regolazione schiuma (D1) in posizione CLEAN.	Ruotare la manopola regolazione schiuma in una delle posizione regolazione schiuma latte.
		→

MESSAGGIO VISUALIZZATO	POSSIBILE CAUSA	RIMEDIO
Decalcificare ESC per annullare OK per decalcificare (~45 minuti)	Indica che è necessario decalcificare la macchina.	E' necessario eseguire al più presto il programma di decalcificazione descritto nel cap. "12. Decalcificazione".
Sostituire filtro ESC per annullare OK per sostituire	Il filtro addolcitore "C4. Filtro addolcitore (se previsto)" è esaurito.	Sostituire il filtro o rimuoverlo seguendo le istruzioni del cap. "14. Filtro addolcitore".
Allarme generico	L'interno della macchina è molto sporco.	Pulire accuratamente la macchina come descritto nel cap. "11. Pulizia". Se dopo la pulizia, la macchina visualizza ancora il messaggio, rivolgersi ad un centro di assistenza.
	Ricorda che è necessario procedere alla pulizia dei condotti interni del contenitore latte (D).	Ruotare la manopola regolazione schiuma (D1) in posizione CLEAN (fig. 17).
	Ricorda che il filtro addolcitore (C4) è esaurito ed è necessario procedere alla sostituzione o alla rimozione.	Sostituire il filtro o rimuoverlo seguendo le istruzioni del cap. "14. Filtro addolcitore".
	Ricorda che è necessario decalcificare la macchina.	E' necessario eseguire al più presto il programma di decalcificazione descritto nel cap. "12. Decalcificazione". L'eventuale richiesta, da parte della macchina, di due cicli di decalcifica molto ravvicinati è da considerarsi normale, come conseguenza del sistema evoluto di controllo implementato nella macchina.
ECO	Il risparmio energetico è attivo.	Per disattivare il risparmio energetico seguire le indicazioni del par. "6.4 Generale" - "Risparmio energetico:"

17. RISOLUZIONE DEI PROBLEMI

In basso sono elencati alcuni possibili malfunzionamenti.

Se il problema non può essere risolto nel modo descritto, si deve contattare l'Assistenza Tecnica.

PROBLEMA	POSSIBILE CAUSA	RIMEDIO
Il caffè non è caldo.	Le tazze non sono state pre-riscaldate.	Riscaldare le tazze risciacquandole con dell'acqua calda (N.B: si può utilizzare la funzione acqua calda).
	I circuiti interni dell'apparecchio si sono raffreddati perché sono trascorsi 2/3 minuti dall'ultimo caffè.	Prima di fare il caffè riscaldare i circuiti interni con un risciacquo (vedi par. "6.1 Risciacquo").
	La temperatura caffè impostata è bassa.	Impostare dal menù una temperatura più alta (vedi par. "6.4 Generale""Imposta temperatura:").
		→

PROBLEMA	POSSIBILE CAUSA	RIMEDIO
Il caffè è poco corposo o ha poca crema.	Il caffè è macinato troppo grosso.	Ruotare la manopola di regolazione macinatura (A5) di uno scatto verso il numero 1 in senso antiorario mentre il macinacaffè è in funzione (fig. 11). Procedere uno scatto alla volta fino ad ottenere un'erogazione soddisfacente. L'effetto è visibile solo dopo l'erogazione di 2 caffè (vedi par. "7.4 Regolazione del macinacaffè").
	Il caffè non è adatto.	Utilizzare caffè per macchine da caffè espresso.
Il caffè fuoriesce troppo lentamente oppure a gocce.	Il caffè è macinato troppo fine.	Ruotare la manopola di regolazione macinatura (A5) di uno scatto verso il numero 7 in senso orario, mentre il macinacaffè è in funzione (fig. 11). Procedere uno scatto alla volta fino ad ottenere un'erogazione soddisfacente. L'effetto è visibile solo dopo l'erogazione di 2 caffè (vedi par. "7.4 Regolazione del macinacaffè").
Il caffè LONG ha troppa crema	Il caffè è macinato troppo fine.	Ruotare la manopola di regolazione macinatura "A5. Manopola regolazione del grado di macinatura" di uno scatto verso il numero 7 in senso orario, mentre il macinacaffè è in funzione (fig. 11). Procedere uno scatto alla volta fino ad ottenere un'erogazione soddisfacente. L'effetto è visibile solo dopo l'erogazione di 2 caffè.
L'apparecchio non eroga il caffè	L'apparecchio rileva delle impurità al suo interno: il display visualizza "Attendere prego".	Attendere che l'apparecchio ritorni pronto all'uso e selezionare di nuovo la bevanda desiderata. Se il problema persiste, rivolgersi al Centro Assistenza Autorizzato.
Il caffè non esce da uno oppure entrambi i beccucci dell'erogatore.	I beccucci dell'erogatore caffè (A9) sono otturati.	Pulire i beccucci con uno stuzzicadenti (fig. 23).
L'apparecchio non si accende	La spina non è collegata alla presa.	Collegare la spina alla presa (fig. 1).
L'infusore non si può estrarre	Non è stato eseguito correttamente lo spegnimento	Eseguire lo spegnimento premendo il tasto  (A7) (fig. 9) (vedi cap. "5. Spegnimento dell'apparecchio").
Al termine della decalcificazione, l'apparecchio richiede un terzo risciacquo	Durante i due cicli di risciacquo, il serbatoio (A14) non è stato riempito fino al livello MAX.	Procedere come richiesto dall'apparecchio, svuotando però prima la vaschetta raccogli-gocce (A19), per evitare che l'acqua trabocchi.
Il latte non esce dal tubo erogazione (D5)	Il coperchio (D1) del contenitore latte è sporco	Pulire il coperchio del latte come descritto nel par. "11.10 Pulizia del contenitore latte".
	Assicurarsi che il tubo di pescaggio del latte (D4) sia ben inserito nell'apposita sede prevista sul fondo del coperchio del contenitore latte (fig. 14)	Infilare il tubo di pescaggio fino in fondo



PROBLEMA	POSSIBILE CAUSA	RIMEDIO
Il latte ha bolle grandi oppure esce a spruzzi dal tubo erogazione latte (D5) oppure è poco schiumato	Il latte non è sufficientemente freddo o non è parzialmente scremato o scremato	Utilizzare latte totalmente scremato, oppure parzialmente scremato, a temperatura di frigorifero (circa 5°C). Se il risultato non è ancora quello desiderato, provare a cambiare marca di latte.
	La manopola regolazione schiuma (D1) è mal regolata.	Regolare secondo le indicazioni del par. "8.2 Regolare la quantità di schiuma".
	Il coperchio (D1) o la manopola regolazione schiuma (D1) del contenitore latte o il connettore del tubo di pescaggio (D4) sono sporchi	Pulire il coperchio, la manopola del contenitore latte ed il connettore del tubo di pescaggio come descritto nel par. "11.10 Pulizia del contenitore latte".
	L'ugello acqua calda (A10) è sporco	Pulire l'ugello come descritto al par. "11.11 Pulizia dell'ugello acqua calda".
La macchina non è in uso ed emette dei rumori o dei piccoli sbuffi di vapore	La macchina è pronta all'uso o è stata spenta da poco e alcune gocce di condensa cadono all'interno del vaporizzatore ancora caldo	Questo fenomeno fa parte del normale funzionamento dell'apparecchio; per limitare il fenomeno, svuotare la vaschetta raccogli-gocce.

SOMMAIRE

1. INTRODUCTION.....	25
1.1 Lettres entre parenthèses.....	25
1.2 Problèmes et réparations	25
2. DESCRIPTION.....	25
2.1 Description de l'appareil	25
2.2 Description du panneau de commande (écran tactile)	25
2.3 Description des accessoires	25
2.4 Description de la carafe à lait	25
3. PREMIÈRE MISE EN MARCHÉ DE L'APPAREIL	26
4. ALLUMAGE DE L'APPAREIL	26
5. ARRÊT DE L'APPAREIL.....	27
6. RÉGLAGES DU MENU	27
6.1 Rinçage.....	27
6.2 Langue.....	27
6.3 Entretien	27
6.4 Général	27
6.5 Statistiques.....	28
7. PRÉPARATION DU CAFÉ	28
7.1 Variation temporaire de l'arôme du café	28
7.2 Préparation de recettes automatiques avec du café en grains.....	29
7.3 Préparation du café en utilisant le café prémoulu	30
7.4 Réglage du moulin à café.....	30
7.5 Conseils pour un café plus chaud.....	31
8. PRÉPARATION DE BOISSONS À BASE DE LAIT..	31
8.1 Remplir et accrocher la carafe à lait.....	31
8.2 Régler la quantité de mousse.....	31
8.3 Préparation automatique de boissons à base de lait.....	32
8.4 Nettoyage de la carafe à lait après chaque utilisation	32
9. PROGRAMMATION ET SÉLECTION	32
10. DISTRIBUTION D'EAU CHAUDE	33
11. NETTOYAGE	33
11.1 Nettoyage de la machine	33
11.2 Nettoyage du circuit interne de la machine.....	33
11.3 Nettoyage du tiroir à marc de café.....	33
11.4 Nettoyage de l'égouttoir.....	34
11.5 Nettoyage de l'intérieur de la machine.....	34
11.6 Nettoyage du réservoir d'eau	34
11.7 Nettoyage des becs verseurs de café	34
11.8 Nettoyage de l'entonnoir pour l'introduction du café prémoulu	34
11.9 Nettoyage de l'infuseur	34
11.10 Nettoyage de la carafe à lait	35
11.11 Nettoyage du gicleur eau chaude	36
12. DÉTARTRAGE	36
13. PROGRAMMATION DE LA DURETÉ DE L'EAU	37
13.1 Mesure de la dureté de l'eau.....	37
13.2 Réglage de la dureté de l'eau	37
14. FILTRE ADOUCISSEUR.....	37
14.1 Installation du filtre	37
14.2 Remplacement du filtre	38
14.3 Enlever le filtre.....	38
15. DONNÉES TECHNIQUES.....	39
15.1 Conseils pour l'Économie d'énergie	39
16. MESSAGES AFFICHÉS À L'ÉCRAN	39
17. RÉOLUTION DES PROBLÈMES.....	41

Avant d'utiliser l'appareil toujours lire la brochure des consignes de sécurité.

1. INTRODUCTION

Merci d'avoir choisi la machine automatique pour café et cappuccino.

Nous vous souhaitons de profiter pleinement de votre nouvel appareil. Prenez quelques minutes pour lire ce mode d'emploi. Vous éviterez ainsi de vous exposer à des risques ou d'endommager la machine.

1.1 Lettres entre parenthèses

Les lettres entre parenthèses correspondent à la légende indiquée dans la Description de l'appareil (pages 2-3).

1.2 Problèmes et réparations

En cas de problèmes, essayez avant tout de les résoudre en suivant les instructions fournies dans les chapitres "16. Messages affichés à l'écran" et "18. Résolution des problèmes".

En cas d'inefficacité ou pour plus d'informations, il est conseillé de s'adresser au service client en téléphonant au numéro indiqué sur le feuillet « Service client » joint.

Si votre pays ne figure pas parmi ceux indiqués sur le feuillet, appelez le numéro indiqué sur la garantie. Pour les éventuelles réparations, s'adresser exclusivement à l'Assistance Technique De'Longhi. Les adresses sont indiquées dans le certificat de garantie qui accompagne la machine.

2. DESCRIPTION





2.1 Description de l'appareil

(page 2 - A)

- A1. Couvercle du réservoir à grains
- A2. Couvercle de l'entonnoir pour l'introduction du café prémoulu
- A3. Réservoir à grains
- A4. Entonnoir pour l'introduction du café prémoulu
- A5. Bouton de réglage du degré de mouture
- A6. Plateau range-tasses
- A7. Touche MARCHE/VEILLE
- A8. Cordon d'alimentation
- A9. Buse à café (réglable en hauteur)
- A10. Gicleur eau chaude et vapeur
- A11. Volet infuseur
- A12. Infuseur
- A13. Couvercle réservoir d'eau
- A14. Réservoir d'eau
- A15. Logement filtre adoucisseur
- A16. Coupelle de condensation
- A17. Tiroir à marc de café
- A18. Plateau d'appui pour tasses
- A19. Égouttoir
- A20. Flotteur indiquant le niveau de l'eau de l'égouttoir

2.2 Description du panneau de commande (écran tactile)

(page 3 - B)

- B1. Écran
- B2.  /  : Menu réglages de l'appareil / presser pour quitter le menu
- B3.  /  : Pour personnaliser les boissons / flèche de défilement

Boissons à sélection directe :

B4. Lait		Pour préparer 1 tasse de lait
B5. Latte Macchiato		Pour préparer 1 tasse de latte macchiato
B6. Cappuccino		Pour préparer 1 tasse de cappuccino
B7. Espresso		Pour préparer 1 tasse d'espresso
B8. Café		Pour préparer 1 tasse de café
B9. Long		Pour préparer 1 tasse de Long

B10.  /  : Flèche de défilement / Menu sélection boissons (autres que les boissons à sélection directe) :

- 2 Espresso
- Ristretto
- 2 Ristretto
- Espresso Lungo
- 2 Espresso Lungo
- Doppio+
- Caffe latte
- Eau chaude
- Flat White
- Cappuccino mix

B11.  /  : Pour confirmer la sélection / Sélection arôme

Nota Bene :

Pour activer les icônes, il suffit d'une touche légère.

2.3 Description des accessoires

(page 3 - C)

- C1. Bande réactive « Total Hardness Test »
- C2. Cuillère-doseuse pour café prémoulu
- C3. Détartrant
- C4. Filtre adoucisseur (si prévu)
- C5. Pinceau de nettoyage
- C6. Buse à eau chaude

2.4 Description de la carafe à lait

(page 3 - D)

- D1. Bouton de réglage de la mousse et fonction CLEAN
- D2. Couvercle avec mousseur à lait
- D3. Tube de distribution du lait mousseux
- D4. Tube de prise du lait
- D5. Carafe à lait

3. PREMIÈRE MISE EN MARCHÉ DE L'APPAREIL

Nota Bene :

- À la première utilisation, rincer à l'eau chaude tous les accessoires amovibles qui sont destinés à entrer en contact avec du lait ou de l'eau.
- À la première utilisation le circuit d'eau est vide, c'est pourquoi la machine pourrait être très bruyante : le bruit s'atténuera au fur et à mesure que le circuit se remplira.
- La machine a été contrôlée en usine en utilisant du café ; il est donc tout à fait normal de trouver des traces de café dans le moulin. Il est dans tous les cas garanti que cette machine est neuve.

1. Brancher l'appareil sur secteur (fig. 1) ;

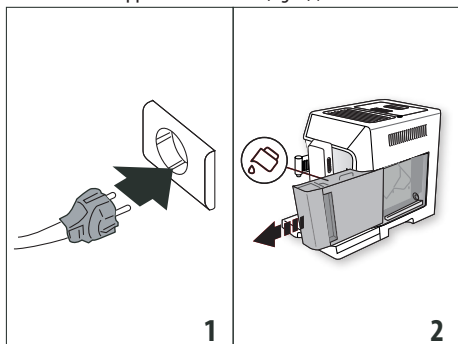

2. "Language" (langue) : appuyer sur les flèches de défilement ◀ / ▶ (B3) ou ▶ / ◀ (B10) jusqu'à afficher la langue souhaitée ; puis appuyer sur OK / ● (B11) pour confirmer.

Continuer en suivant les instructions affichées sur l'écran de l'appareil :

3. Extraire le réservoir de l'eau (A14) (fig. 2), le remplir d'eau fraîche jusqu'à la ligne MAX (imprimée sur le réservoir) (fig. 3) ; puis insérer le réservoir (fig. 4) ;

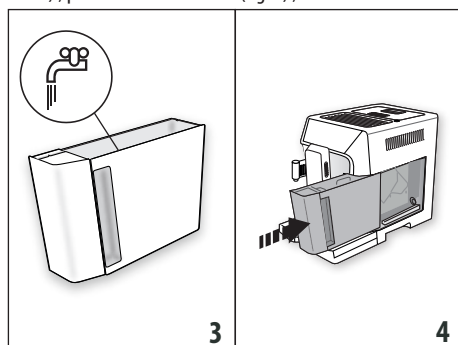

4. Contrôler que la buse à eau chaude (C6) soit insérée sur le gicleur (A10) (fig. 5) et positionner en dessous un récipient (fig. 6) d'une capacité minimale de 100 ml ;

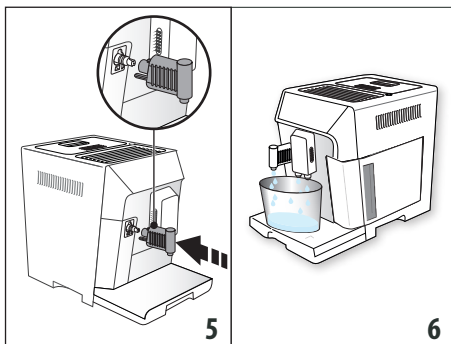

5. Presser OK / ● (B11) pour confirmer : de l'eau s'écoule par la buse puis l'appareil s'éteint automatiquement. Maintenant, la machine à café est prête pour être utilisée normalement.

Nota Bene :

- À la première utilisation de la machine, il faut faire 4 - 5 cappuccinos avant d'obtenir un résultat satisfaisant.
- Pour de meilleures performances de la machine, on conseille d'installer le filtre adoucisseur (C4) en suivant les indications au chapitre "14. Filtre adoucisseur" Si votre modèle n'est pas doté de filtre, il est possible de l'acheter auprès des Centres d'Assistance Agréés De'Longhi.

4. ALLUMAGE DE L'APPAREIL

Nota Bene :

À chaque allumage, l'appareil effectue automatiquement un cycle de préchauffage et de rinçage qui ne peut pas être interrompu. L'appareil est prêt à l'emploi uniquement après l'exécution de ce cycle.

Risque de brûlures !

Durant le rinçage, un peu d'eau chaude coule des bacs verseurs de café (A9) ; elle sera récupérée dans l'égouttoir (A19) situé au-dessous. Veiller à ne pas entrer en contact avec les éclaboussures d'eau.

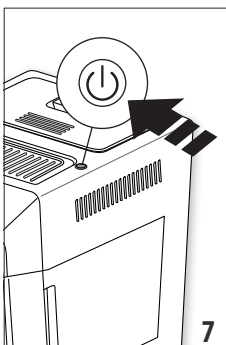

- Pour allumer l'appareil, appuyer sur la touche  (A7) (fig. 7).
- Une fois la chauffe terminée, l'appareil effectue automatiquement un rinçage ; de cette manière, outre chauffer la chaudière, l'appareil fait couler l'eau chaude dans les tuyaux internes afin qu'ils soient eux aussi chauffés.

L'appareil est prêt à l'emploi lorsque la page-écran principale s'affiche.

5. ARRÊT DE L'APPAREIL

Lors de chaque arrêt, la machine effectue un rinçage automatique, au cas où un café aurait été préparé.

1. Pour éteindre l'appareil, appuyer sur la touche  (A7) (fig. 7).
2. Si prévu, l'appareil effectue le rinçage puis s'éteint (veille).

Nota Bene :

Si l'appareil n'est pas utilisé pendant des périodes prolongées, débrancher l'appareil du secteur :

1. Éteindre auparavant l'appareil en appuyant sur la touche  (A7) (fig. 7) ;
2. Couper l'alimentation en débranchant la fiche de la prise de courant.

Attention !

Ne jamais enlever la fiche lorsque l'appareil est allumé.









6. RÉGLAGES DU MENU

Le menu a 5 options, certaines desquelles sont composées de sous-groupes :

- Rinçage ;
- Langue ;
- Entretien :
 - Détartrage,
 - Installer filtre,
 - (si le filtre a été installé) : Remplacer filtre,
 - (si le filtre a été installé) : Retirer le filtre
- Général :
 - Programmer temp.,
 - Dureté de l'eau,
 - Arrêt automatique,
 - Économie d'énergie,
 - Signal sonore,
 - Boissons d'usine,
 - Valeurs d'usine ;
- Statistiques.

6.1 Rinçage

Cette fonction permet de faire sortir de l'eau chaude par la buse à café (A9) et par la buse à eau chaude (C6), si insérée, de sorte à nettoyer et chauffer le circuit interne de la machine.















1. Placer un récipient d'une capacité min. 200ml sous la buse à café et la buse à eau chaude (fig. 6) ;
2. Appuyer sur  /  (B2) pour accéder au menu ;
3. Appuyer sur les flèches de défilement  /  (B3) ou  (B10) jusqu'à afficher l'option souhaitée ;
4. Appuyer sur  /  (B11) : après quelques secondes de l'eau chaude qui nettoie et chauffe le circuit interne de la machine s'écoule d'abord de la buse à café puis de la buse à eau chaude (si insérée) ;
5. Pour interrompre le rinçage appuyer sur  /  ou attendre l'interruption automatique.

Nota Bene :

- Pour des périodes d'inutilisation supérieures à 3-4 jours, il est vivement conseillé d'effectuer, après avoir allumé la machine, 2/3 rinçage avant de l'utiliser ;
- Il est tout à fait normal, après avoir effectué cette opération, de trouver de l'eau dans le tiroir à marc de café (A17).

6.2 Langue

Pour modifier la langue de l'écran (D5), procéder comme suit :

1. Appuyer sur  /  (B2) pour accéder au menu ;
2. Appuyer sur les flèches de défilement  /  (B3) ou  (B10) jusqu'à afficher l'option souhaitée ;
3. Appuyer sur  /  (B11) ;
4. Appuyer sur les flèches de défilement  /  (B3) ou  (B10) jusqu'à afficher la langue souhaitée ;
5. Appuyer sur  /  (B11) : l'appareil revient au menu ;
6. Presser ensuite  /  (B2) pour quitter le menu.











6.3 Entretien

Cette option contient les opérations d'entretien que la machine demandera au fil du temps :

- **Détartrage** : Pour les instructions concernant le détartrage, consulter le chapitre "12. Détartrage".
- **Installer filtre/Remplacer filtre/Retirer le filtre** : Pour les instructions relatives à l'installation/remplacement/retrait du filtre (C4), se référer au chapitre "14. Filtre adoucisseur".









6.4 Général

Cette option contient les réglages pour personnaliser les fonctions de base de la machine :

1. Appuyer sur  /  (B2) pour accéder au menu ;
2. Appuyer sur les flèches de défilement  /  (B3) ou  (B10) jusqu'à afficher « Général » ;
3. Appuyer sur  /  (B11) pour confirmer ;
4. Appuyer sur les flèches de défilement  /  ou  (B10) jusqu'à afficher l'option souhaitée :

Programmer temp. :

Pour modifier la température de l'eau utilisée pour faire le café, procéder de la façon suivante :

- Appuyer sur  /  (B11). L'écran (D5) affiche la valeur actuellement programmée et le message « Nouveau » clignote ;
- Sélectionner la nouvelle valeur que l'on souhaite régler à l'aide des flèches de défilement  /  (B3) ou  /  (B10) ;
- 5. Après avoir sélectionné la valeur souhaitée (basse, moyenne, haute), appuyer sur  / .

L'appareil revient à l'affichage précédent.

Nota Bene :

Le changement de température est plus efficace dans les boissons allongées.

Dureté de l'eau

Pour les instructions concernant la définition et le réglage de la dureté de l'eau, consulter le chapitre « 16. Programmation de la dureté de l'eau ».

Arrêt automatique (veille) :

Il est possible de programmer l'arrêt automatique pour que la machine s'éteigne au bout de 15 ou 30 minutes ou bien au bout de 1, 2 ou 3 heures d'inutilisation.

- Appuyer sur / (B11). L'écran (B1) affiche la valeur actuellement programmée et le message « Nouveau » clignote ;
- Sélectionner la nouvelle valeur que l'on souhaite régler à l'aide des flèches de défilement / (B3) ou / (B10) ;
- Après avoir sélectionné la valeur souhaitée (15 min, 30 min, 1 heure, 2 ou 3 heures), appuyer sur / .

L'appareil revient à l'affichage précédent.

Économie d'énergie :

Pour désactiver ou réactiver le mode « économie d'énergie », procéder comme suit :

- Appuyer sur / (B11). L'écran (D5) affiche l'état actuel (« Actif » ou « Non actif ») et l'opération qui sera effectuée en confirmant avec / ("Désactiver ?" ou "Activer ?") ;
- Appuyer sur / pour désactiver ou activer la fonction.

L'appareil revient à l'affichage précédent.

Nota Bene :

- quand la fonction est activée l'écran affiche « ECO ».
- En mode économie d'énergie la machine demande quelques secondes avant de débiter le premier café ou la première boisson à base de lait car elle doit d'abord chauffer.
- Si la carafe à lait (D) est insérée, la fonction « économie d'énergie » n'est pas efficace.

Signal sonore :

Cette fonction permet d'activer/désactiver le signal sonore. Procéder de la manière suivante :

- Appuyer sur / (B11). L'écran (D5) affiche l'état actuel (« Actif » ou « Non actif ») et l'opération qui sera effectuée en confirmant avec / ("Désactiver ?" ou "Activer ?") ;
- Appuyer sur / pour désactiver ou activer la fonction.

L'appareil revient à l'affichage précédent.

Boissons d'usine

Cette fonction permet de revenir aux réglages d'usine pour toutes les boissons ou pour chaque boisson personnalisée.

- Appuyer sur / (B11). L'écran (D5) affiche les boissons qui ont été personnalisées et l'option « Toutes » ;
- Sélectionner « Toutes » pour revenir aux réglages d'arôme et de quantité standards programmés en usine pour toutes

les boissons ou bien sélectionner la boisson souhaitée puis appuyer / ;

- Pour revenir aux valeurs d'usine, appuyer sur / .
- L'appareil confirme la réinitialisation et revient à l'affichage précédent.

Procéder à la réinitialisation d'une autre boisson ou appuyer sur / (B2) pour quitter le menu.

Valeurs d'usine :

Cette fonction permet de réinitialiser tous les réglages de la machine et des boissons (à l'exception de la langue qui reste celle sélectionnée à la première mise en marche).

1. Appuyer sur / (B11) ;
2. Appuyer sur / pour réinitialiser tous les réglages ;
3. L'appareil confirme la réinitialisation et revient à l'affichage précédent.

Appuyer sur / (B2) pour quitter le menu.

6.5 Statistiques

Cette fonction permet de visualiser les données statistiques de la machine. Pour les visualiser, procéder comme suit :

1. Appuyer sur / (B2) pour accéder au menu ;
2. Appuyer sur les flèches de défilement / (B3) ou / (B10) jusqu'à afficher l'option « Statistiques » ;
3. Appuyer sur / (B11) : l'écran (D5) affiche les données statistiques de la machine : parcourir les options à l'aide des flèches de défilement / ou / ;
4. Presser donc / pour quitter.

Pour revenir à l'affichage principal, presser à nouveau / .

7. PRÉPARATION DU CAFÉ

7.1 Variation temporaire de l'arôme du café

Pour personnaliser temporairement l'arôme du café des recettes automatiques, appuyer sur / (B11) :

	Personnel (si programmé) / Standard
	EXTRA-LÉGER
	LÉGER
	MOYEN
	FORT
	EXTRA-FORT
	(voir "7.3 Préparation du café en utilisant le café prémoulu")

Nota Bene :

- La variation d'arôme n'est pas mémorisée et, à la prochaine préparation automatique, l'appareil sélectionne la valeur prédéfinie (● my).
- Si la distribution ne se fait pas quelques secondes après la personnalisation temporaire de l'arôme, celui-ci revient à la valeur prédéfinie (● my).

7.2 Préparation de recettes automatiques avec du café en grains

Attention !

Ne pas utiliser des grains de café verts, caramélisés ou confits, car ils peuvent se coller sur le moulin à café et le rendre inutilisable.

1. Introduire le café en grains dans le réservoir prévu à cet effet (A3) (fig. 8) ;

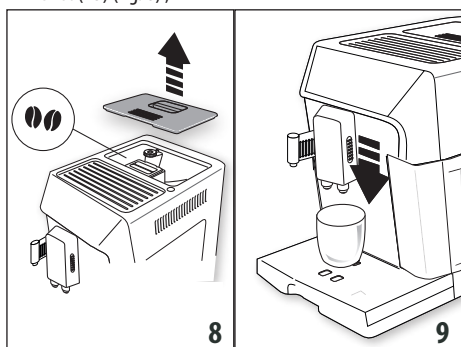

2. Placer sous les becs verseurs de café (A9) :
 - 1 tasse, pour 1 café ;
 - 2 tasses, pour 2 cafés (voir remarque à la fin du paragraphe).
3. Baisser la buse de sorte à l'approcher le plus possible de la tasse : la crème sera ainsi meilleure (fig. 9) ;
4. Sélectionner le café souhaité :

Boissons à base de café à sélection directe			
Recette	Quantité	Quantité programmable	Arôme prédéfini
Espresso (B7)	≈ 40 ml	de ≈30 à ≈ 80ml	●●●●●●
Café (B8)	≈ 180 ml	de ≈100 à ≈240ml	●●●●●●
Long (B9)	≈ 160 ml	de ≈115 à ≈250ml	●●●●●●

Boissons à base de café à sélection directe			
Boissons à base de café sélectionnables depuis ▶ / ☐ (B10) et en confirmant avec OK / ● (B11)			
Ristretto	≈ 30 ml	de ≈20 à ≈40ml	●●●●●●
Espresso Lungo	≈ 120 ml	de ≈80 à ≈180ml	●●●●●●
Doppio+	≈ 120 ml	de ≈80 à ≈180ml	●●●●●●+
2 Espresso	≈ 40 ml pour 2 tasses	--	●●●●●●
2 Espresso Lungo	≈ 120 ml pour 2 tasses	--	●●●●●●
2 Ristretto	≈ 30 ml pour 2 tasses	--	●●●●●●

5. La préparation commence et l'écran (D5) affiche la boisson et une barre de progression qui se remplit au fur et à mesure que la préparation s'effectue.

Nota Bene :

- Il est possible de préparer simultanément 2 tasses d'ESPRESSO, RISTRETTO, ESPRESSO LUNGO en appuyant sur « X2 » ▶ / ☐ (B10) durant la préparation de chaque boisson (le message reste affiché pendant quelques secondes au début de la préparation).
- Pendant que la machine fait le café, il est possible d'interrompre la préparation à tout moment en appuyant sur « STOP »- (my) / ◀ (B3) ou ☺ / esc (B2).
- Une fois la préparation terminée, pour augmenter la quantité de café dans la tasse, il suffit d'appuyer (dans les 3 secondes) sur « EXTRA » - ▶ / ☐ . Une fois la quantité souhaitée atteinte, interrompre en appuyant sur "STOP"- (my) / ◀ (B3).

Lorsque la préparation est terminée, l'appareil est prêt pour une nouvelle utilisation.

Nota Bene :

- Pendant l'utilisation, l'écran affichera certains messages (Remplir le réservoir, Vider le tiroir à marc, etc.) dont la signification est indiquée dans le chapitre "18. Résolution des problèmes".
- Pour obtenir un café plus chaud, consulter le paragraphe "7.5 Conseils pour un café plus chaud".

- Si le café sort au goutte-à-goutte ou s'il est trop liquide, pas assez crémeux ou trop froid, consulter les conseils indiqués dans le chapitre "18. Résolution des problèmes".
- Pour personnaliser les boissons selon ses propres goûts, se référer au chapitre "9. Programmation et sélection".

7.3 Préparation du café en utilisant le café prémoulu

Attention !

- Ne jamais introduire le café prémoulu avec la machine éteinte, pour éviter qu'il ne se répande à l'intérieur de la machine et qu'il ne la salisse. Dans ce cas, la machine pourrait s'abîmer.
- Ne jamais introduire plus d'une cuillère-doseuse rase (C2), l'intérieur de la machine pourrait se salir ou l'entonnoir (A4) pourrait se boucher.
- L'utilisation du café prémoulu, ne permet pas de préparer plus d'une tasse de café à la fois.

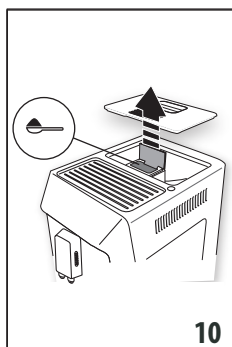

1. Appuyer à plusieurs reprises sur la touche / (B11) jusqu'à ce que l'écran (D5) affiche « » ;
2. S'assurer que l'entonnoir ne soit pas bouché, puis introduire une dose rase de café prémoulu (fig. 10) ;
3. Placer une tasse sous les becs verseurs de café (A9) (fig. 9) ;

4. Sélectionner le café souhaité :

Recette	Quantité
Espresso (B7)	≈ 40 ml
Café (B8)	≈ 180 ml
Long (B9)	≈ 160 ml
Boissons à base de café sélectionnables depuis (B10) et en confirmant avec / (B4)	
Ristretto	≈ 30 ml
Espresso Lungo	≈ 120 ml

5. La préparation commence et l'écran affiche la boisson et une barre de progression qui se remplit au fur et à mesure que la préparation s'effectue.

Nota Bene :

Une fois la préparation terminée, pour augmenter la quantité de café dans la tasse, il suffit d'appuyer (dans les 3 secondes) sur « EXTRA » -> (B10). Une fois la quantité souhaitée atteinte, interrompte avec / (B3).

Attention ! Durant la préparation du café LONG :

Au milieu de la préparation, la machine requiert l'introduction d'une autre cuillère-doseuse rase de café prémoulu : procéder et appuyer sur / (B11).

Nota Bene :

- Si le mode « Économie d'énergie » est activé, la distribution du premier café pourrait demander quelques secondes d'attente.
- Pendant l'utilisation, l'écran affichera certains messages (Remplir le réservoir, Vider le tiroir à marc, etc.) dont la signification est indiquée dans le chapitre "18. Résolution des problèmes".
- Pour obtenir un café plus chaud, consulter le paragraphe "7.5 Conseils pour un café plus chaud".
- Si le café sort au goutte-à-goutte ou s'il est trop liquide, pas assez crémeux ou trop froid, consulter les conseils indiqués dans le chapitre "18. Résolution des problèmes".

7.4 Réglage du moulin à café

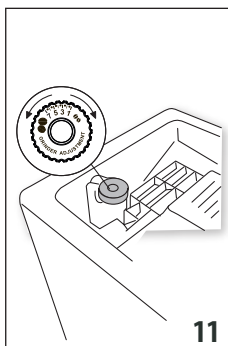

Le moulin à café ne doit pas être réglé, du moins au début, car il a été déjà pré-réglé en usine pour obtenir une distribution correcte de café.

Toutefois, si après avoir préparé les premiers cafés, la distribution s'avère peu dense et avec peu de crème ou trop lente (au goutte à goutte), il est nécessaire d'effectuer une correction à l'aide du bouton de réglage du degré de mou-

ture (A5) (fig. 11).

Nota Bene :

Le bouton de réglage doit être tourné uniquement pendant que le moulin est en marche durant la phase initiale de préparation des boissons à base de café.



Si le café sort trop lentement ou s'il ne sort pas du tout, tourner d'un cran dans le sens des aiguilles d'une montre vers le numéro 7.

Pour obtenir en revanche une distribution de café plus dense et améliorer l'aspect

de la crème, tourner d'un cran dans le sens inverse des aiguilles d'une montre vers le numéro 1 (pas plus d'un cran à la fois, au risque que le café sorte au goutte-à-goutte).

L'effet de cette correction se remarque uniquement après la préparation d'au moins 2 cafés successifs. Si après ce réglage, le résultat souhaité n'a pas été obtenu, il est nécessaire de répéter la correction en tournant le bouton d'un autre cran.

7.5 Conseils pour un café plus chaud

Pour obtenir un café plus chaud il est conseillé de :

- effectuer un rinçage en sélectionnant la fonction "Rinçage" dans le menu réglages (paragraphe "6.1 Rinçage") ;
- chauffer les tasses avec de l'eau chaude en utilisant la fonction eau chaude (voir chapitre "10. Distribution d'eau chaude") ;
- augmenter la température du café dans le menu « Réglages » (voir paragraphe "6.4 Général"). Le changement de température est plus efficace dans les boissons allongées.

8. PRÉPARATION DE BOISSONS À BASE DE LAIT

Nota Bene :

Pour éviter d'obtenir un lait peu mousseux, ou avec de grosses bulles, toujours nettoyer le couvercle de la carafe à lait (D2) et le gicleur eau chaude (A10) comme décrit aux paragraphes "8.4 Nettoyage de la carafe à lait après chaque utilisation", "11.10 Nettoyage de la carafe à lait" et "11.11 Nettoyage du gicleur eau chaude".

8.1 Remplir et accrocher la carafe à lait

1. Soulever le couvercle de la carafe à lait (D2) (fig. 12) ;

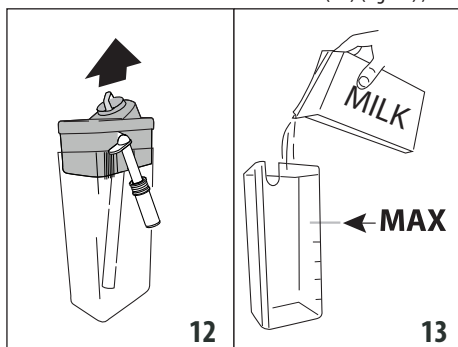

2. Remplir la carafe à lait (D5) avec une quantité de lait suffisante, mais sans dépasser le niveau MAX imprimé sur la carafe (fig. 13) ;
3. S'assurer que le tube de prise du lait (D4) soit bien inséré dans le logement prévu à cet effet sur le fond du couvercle de la carafe à lait (fig. 14), en l'enfilant à fond ;

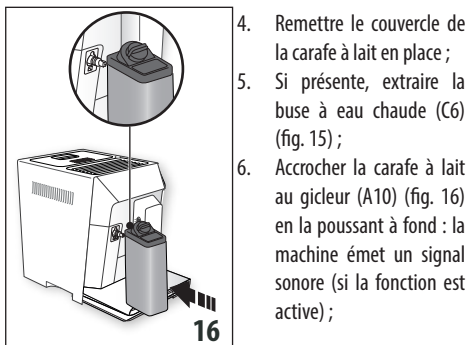
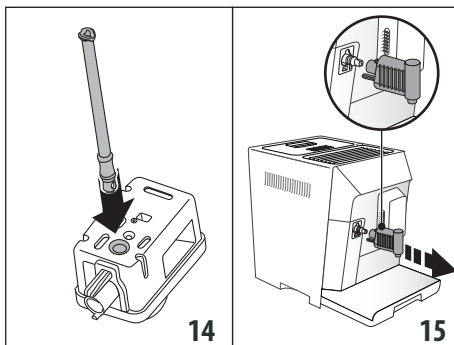

4. Remettre le couvercle de la carafe à lait en place ;
5. Si présente, extraire la buse à eau chaude (C6) (fig. 15) ;
6. Accrocher la carafe à lait au gicleur (A10) (fig. 16) en la poussant à fond : la machine émet un signal sonore (si la fonction est active) ;

7. Placer une tasse suffisamment grande sous les bords de la machine (A9) et sous le tube de distribution du lait mousseux (D3) ;
8. Suivre les indications reportées ci-après pour chaque fonction spécifique.



Nota Bene :

- Pour obtenir une mousse plus dense et homogène, utiliser du lait écrémé ou demi-écrémé et à la température du réfrigérateur (environ 5° C).
- La qualité de la mousse peut varier en fonction de :
 - type de lait ou boisson végétale ;
 - marque utilisée ;
 - ingrédients et valeurs nutritives.
- Si le mode « Économie d'énergie » est activé, la distribution des boissons pourrait demander quelques secondes d'attente.

8.2 Régler la quantité de mousse

En tournant le bouton de réglage de la mousse (D1), il est possible de sélectionner la quantité de mousse de lait qui s'écoulera pendant la préparation des boissons lactées.



Position du bouton	Description	Conseillé pour...
	Pas de mousse	LAIT CHAUD (non mousseux) /CAFFELATTE

	Peu de mousse	LATTE MACCHIATO/ FLAT WHITE
	Max. mousse	CAPPUCCINO//CAPPUCCINO MIX/LAIT CHAUD (mousseux)

8.3 Préparation automatique de boissons à base de lait

1. Remplir et accrocher la carafe à lait (D) de la façon illustrée précédemment ;
2. Sélectionner la boisson souhaitée :







À sélection directe :

-  : Milk (B4) (Lait chaud)
-  : Latte Macchiato (B5)
-  : Cappuccino (B6)

Sélectionnable en appuyant sur / (B10) et en confirmant avec / (B11) :

- Caffe latte
 - Flat white
 - Cappuccino Mix
3. Après quelques secondes, l'appareil commence automatiquement la préparation et l'écran affiche la boisson sélectionnée et une barre de progression qui se remplit au fur et à mesure que la préparation s'effectue ;
 4. Après avoir préparé le lait la machine prépare automatiquement le café (pour les boissons qui le prévoient).

Nota Bene :

-  /  (B2) : presser si l'on souhaite interrompre complètement la préparation et revenir à l'affichage principal.
- « STOP »  /  (B3) : presser pour interrompre la distribution du lait ou du café et passer à la distribution suivante (si prévue) pour compléter la boisson.
- Une fois la préparation terminée, pour augmenter la quantité de café dans la tasse, appuyer sur la touche correspondant à « EXTRA » -  /  (B10).
- Ne pas laisser la carafe à lait trop longtemps hors du réfrigérateur : plus la température du lait monte (5°C idéale), plus la qualité de la mousse baisse.
- Les boissons peuvent être personnalisées (voir chapitre "9. Programmation et sélection").

8.4 Nettoyage de la carafe à lait après chaque utilisation

Après chaque utilisation des fonctions lait il faut procéder au nettoyage du couvercle mousser à lait :

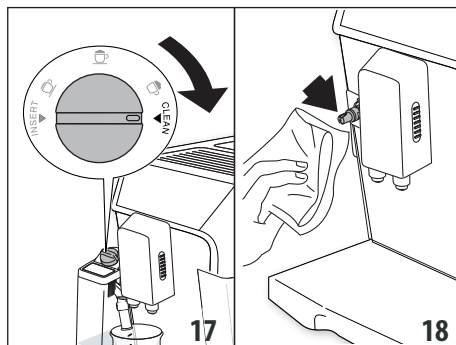

1. Laisser la carafe à lait (D) dans la machine (il n'est pas nécessaire de la vider) ;

2. Placer une tasse ou un autre récipient sous le tube de distribution du lait mousseux ;

















3. Positionner le bouton de réglage de la mousse (D1) sur « CLEAN » (fig. 17) : l'écran affiche une barre de progression qui se remplit au fur et à mesure que la préparation s'effectue et le message « Nettoyage en cours ». Le nettoyage s'interrompt automatiquement ;
4. Remettre le bouton de réglage sur l'une des sélections de la mousse ;
5. Enlever la carafe à lait et toujours nettoyer le gicleur vapeur (A10) avec une éponge (fig. 18).

Nota Bene :

- Pour préparer plusieurs tasses de boissons à base de lait, procéder au nettoyage de la carafe à lait après la dernière préparation : dans ce cas, presser  /  (B2), lorsque le message de demande s'affiche, pour revenir au menu principal.
- Si le nettoyage n'est pas effectué, l'écran affiche le symbole  pour rappeler qu'il faut procéder au nettoyage de la carafe à lait.
- Le lait resté dans la carafe à lait peut être conservé au réfrigérateur.
- Dans certains cas, pour effectuer le nettoyage, il faut attendre la chauffe de la machine.

9. PROGRAMMATION ET SÉLECTION

Dans « my menu » il est possible de programmer les boissons selon ses propres goûts.

1. Appuyer sur  /  (B3) ;
2. Appuyer sur les flèches de défilement  /  (B3) ou  /  (B10) jusqu'à afficher la boisson souhaitée ;
3. Appuyer sur  /  (B11) pour sélectionner la boisson ;
4. • **Boissons à base de café** : l'écran (D5) affiche « Programme arôme » : appuyer sur les flèches de défilement  /  ou  /  jusqu'à sélectionner l'arôme souhaité. Appuyer sur  /  pour confirmer la sélection : la préparation commence et l'écran affiche « Programme café » ainsi qu'une barre qui se remplit au fur et à mesure

que la préparation s'effectue : après avoir atteint la quantité en tasse souhaitée, appuyer sur **mv** / ◀ (STOP).

- **Boissons à base de lait** : après avoir sélectionné et confirmé l'arôme, la préparation commence et l'écran affiche le message « Programme lait » ainsi qu'une barre de progression qui se remplit au fur et à mesure que la préparation du lait s'effectue : une fois la quantité souhaitée atteinte, presser **OK** / ●●.

L'appareil continue la préparation du café : presser **OK** / ●● pour interrompre la préparation une fois que la quantité de café souhaitée aura été atteinte.

5. Enregistrer la programmation en appuyant sur **OK** / ●● (autrement, appuyer sur **ESC** (B2)) .
6. « Param.enregistrés » ou « Param. non enregistr. ». L'appareil est à nouveau prêt à l'emploi.

Nota Bene :

- L'écran affiche « STOP » lorsque la longueur atteint la quantité minimale programmable.
- « STOP » : appuyer sur la touche correspondante pour interrompre la préparation du lait ou du café et passer à la préparation suivante (si prévue) pour compléter la boisson.

10. DISTRIBUTION D'EAU CHAUDE

Attention ! Risque de brûlures.

Ne pas laisser la machine sans surveillance lorsque l'eau chaude s'écoule.

1. Contrôler que la buse à eau chaude (C6) soit accrochée correctement au gicleur eau chaude (A10) ;
2. Placer un récipient sous la buse (le plus près possible afin d'éviter les éclaboussures) (fig. 6) ;
3. Appuyer sur ▶ / **ESC** (B10) et parcourir les boissons du menu en appuyant sur les flèches de défilement **mv** / ◀ (B3) ou ▶ / **ESC** (B10) jusqu'à afficher « Eau chaude » ;
4. Presser **OK** / ●● (B11) : l'écran affiche une barre de progression qui se remplit au fur et à mesure que la préparation s'effectue ;
5. La machine fait couler de l'eau chaude puis interrompt automatiquement la distribution. Pour interrompre manuellement la distribution d'eau chaude appuyer sur **mv** / ◀ (STOP).

Nota Bene :

- Si le mode « Économie d'Énergie » est activé, la sortie d'eau chaude pourrait demander quelques secondes d'attente.
- La quantité d'eau débitée peut être personnalisée (voir paragraphe "9. Programmation et sélection").

11. NETTOYAGE

11.1 Nettoyage de la machine

Les pièces suivantes de la machine doivent être nettoyées périodiquement :

- le circuit interne de la machine ;
- le tiroir à marc de café (A17) ;
- l'égouttoir (A19) et la coupelle de condensation (A16) ;
- le réservoir d'eau (A14) ;
- les becs verseurs de café (A9) ;
- l'entonnoir pour l'introduction de café prémoulu (A4) ;
- l'infuseur (A12), accessible après avoir ouvert le volet (A11) ;
- la carafe à lait (D) ;
- le gicleur eau chaude/vapeur (A10) ;
- la buse à eau chaude (C6).

Attention !

- Pour le nettoyage de la machine, ne pas utiliser de solvants, de nettoyeurs abrasifs ou de l'alcool. Avec les super-automatiques De'Longhi, il n'est pas nécessaire d'utiliser d'adjuvants chimiques pour le nettoyage de la machine.
- Aucune partie de l'appareil ne peut être lavée au lave-vaisselle, à l'exception de la carafe à lait (D).
- Ne pas utiliser d'objets métalliques pour retirer les incrustations ou les dépôts de café car ils pourraient rayer les surfaces en métal ou en plastique.

11.2 Nettoyage du circuit interne de la machine

Pour des périodes d'inutilisation supérieures à 3/4 jours, il est vivement conseillé, avant de l'utiliser, d'allumer la machine et de faire :

- 2/3 rinçages (voir paragraphe "6.1 Rinçage") ;
- sortir de l'eau chaude, pendant quelques secondes (chapitre "10. Distribution d'eau chaude").

Nota Bene :

Il est tout à fait normal, après avoir effectué ce nettoyage, de trouver de l'eau dans le tiroir à marc de café (A17).

11.3 Nettoyage du tiroir à marc de café

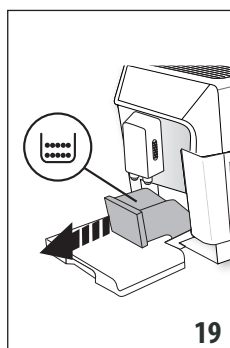

L'écran signale que le tiroir à marc de café (A17) est plein. Tant que le tiroir à marc de café n'est pas nettoyé, la machine ne peut pas faire de café. Au cas où 72 heures se seraient écoulées depuis la première préparation effectuée, l'appareil signale la nécessité de vider le tiroir même s'il n'est pas plein, (pour que le décompte des 72 heures soit effectué correctement, la machine doit toujours être branchée sur secteur).

Pour effectuer le nettoyage (avec la machine allumée) :

- Extraire l'égouttoir (A19) (fig. 19), le vider et le nettoyer.

- Vider et nettoyer soigneusement le tiroir à marc en prenant soin de retirer tous les résidus qui peuvent se déposer au fond : le pinceau (C5) fourni est doté d'une brosse adaptée à cette opération.

Attention !

Pour extraire l'égouttoir, il est **obligatoire** de toujours vider le tiroir à marc de café même s'il est peu rempli. Si cette opération n'est pas effectuée, lors de la préparation des cafés suivants, le tiroir à marc de café peut se remplir plus que prévu et obstruer la machine.

11.4 Nettoyage de l'égouttoir

L'égouttoir (A19) est doté d'un flotteur (A20) (rouge) qui indique le niveau d'eau présent (fig. 20). Avant que ce flotteur ne commence à dépasser du plateau d'appui pour tasses (A18), il faut vider l'égouttoir et le nettoyer, autrement l'eau peut déborder et endommager la machine, le plateau d'appui ou la zone environnante.

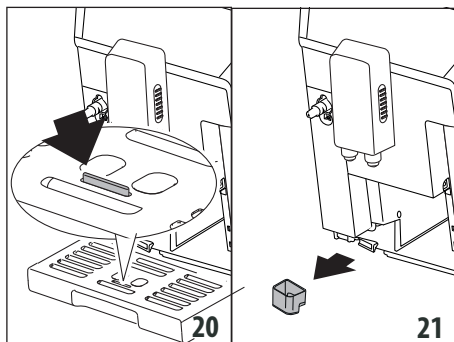

Pour retirer l'égouttoir :

1. Extraire l'égouttoir et le tiroir à marc de café (A17) (fig. 19) ;
2. Retirer le plateau d'appui pour tasses, puis vider l'égouttoir et le tiroir à marc et laver tous les composants ;
3. Contrôler la coupelle de condensation (A16) et, si elle est pleine, la vider (fig. 21).
4. Remettre en place l'égouttoir ainsi que la grille et le tiroir à marc de café.

11.5 Nettoyage de l'intérieur de la machine

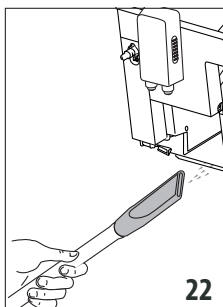

Risque de décharges électriques !

Avant de nettoyer les composants internes, la machine doit être éteinte (voir chapitre "5. Arrêt de l'appareil") et débranchée du secteur. Ne jamais plonger la machine dans l'eau.

1. Contrôler régulièrement (environ une fois par mois)

que l'intérieur de la machine (accessible une fois l'égouttoir-(A19) enlevé) n'est pas sale. Si nécessaire, enlever les dépôts de café à l'aide du pinceau (C5) fourni et d'une éponge ;

2. Aspirer tous les résidus à l'aide d'un aspirateur (fig. 22).

11.6 Nettoyage du réservoir d'eau

1. Nettoyer régulièrement (environ une fois par mois) et à chaque changement de filtre adoucisseur (C4) (si prévu) le réservoir d'eau (A14) avec un chiffon humide et un peu de savon délicat ;
2. Retirer le filtre (C4) (si présent) et le rincer à l'eau courante ;
3. Remettre le filtre (si prévu), remplir le réservoir (A14) avec de l'eau fraîche et remettre le réservoir ;
4. (seulement pour les modèles équipés de filtre adoucisseur) Faire couler 100 ml d'eau pour réactiver le filtre.

11.7 Nettoyage des becs verseurs de café

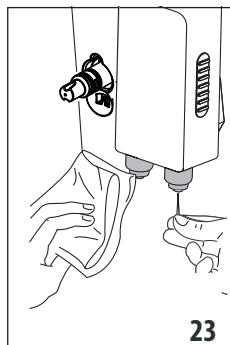

1. Nettoyer périodiquement les becs verseurs de café (A9) à l'aide d'une éponge ou d'un chiffon (fig. 23) ;
2. Contrôler que les trous des becs verseurs de café ne sont pas bouchés. Si nécessaire, retirer les dépôts de café à l'aide d'un cure-dent (fig. 23).

11.8 Nettoyage de l'entonnoir pour l'introduction du café prémoulu

Contrôler périodiquement (environ une fois par mois) que l'entonnoir pour l'introduction du café (A4) prémoulu n'est pas bouché. Si nécessaire, enlever les dépôts de café à l'aide du pinceau (C5) fourni.

11.9 Nettoyage de l'infuseur

L'infuseur (A12) doit être nettoyé au moins une fois par mois.

Attention !

L'infuseur ne peut pas être extrait quand la machine est allumée.

1. S'assurer que la machine ait effectué correctement l'arrêt (voir "5. Arrêt de l'appareil") ;
2. Extraire le réservoir d'eau (fig. 2).

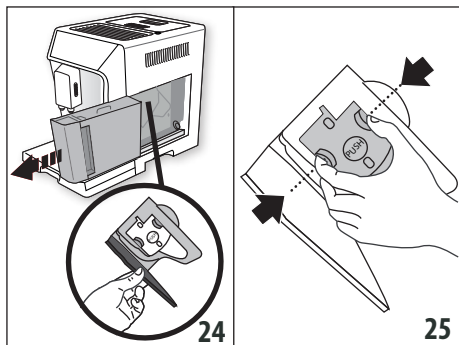

3. Ouvrir le volet infuseur (fig. 24) situé sur le côté droit.
4. Pousser vers l'intérieur les deux boutons de décrochage de couleur rouge tout en tirant l'infuseur vers l'extérieur pour l'extraire (fig. 25) ;

Attention !

RINCER UNIQUEMENT À L'EAU

PAS DE NETTOYANTS - PAS DE LAVE-VAISSELLE

Nettoyer l'infuseur sans utiliser de nettoyants, il pourrait s'abîmer.

5. Plonger pendant environ 5 minutes l'infuseur dans l'eau puis le rincer sous le robinet ;

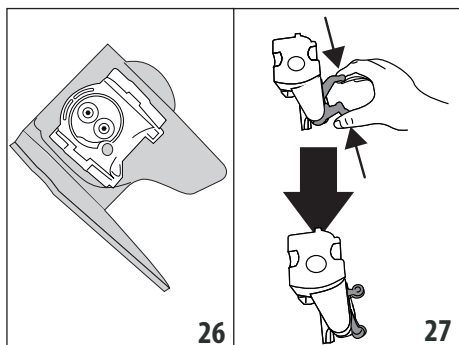

6. À l'aide du pinceau (C5), nettoyer les éventuels résidus de café sur le logement de l'infuseur, visibles par le volet infuseur.
7. Après le nettoyage, remettre l'infuseur en place en l'enfilant dans le support (fig. 26) ; puis appuyer sur l'inscription PUSH jusqu'au "clac" d'accrochage.

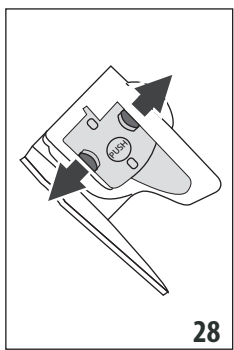

Nota Bene :

Si l'infuseur est difficile à insérer, il est nécessaire (avant l'insertion) de le mettre à la bonne dimension en appuyant sur les deux leviers comme indiqué sur la fig. 27.

8. Une fois inséré, s'assurer que les deux boutons rouges aient joué vers l'extérieur (fig. 28).
9. Fermer le volet infuseur.
10. Réinsérer le réservoir d'eau.

11.10 Nettoyage de la carafe à lait

Pour que le mousser à lait fonctionne bien, nettoyer la carafe à lait de la façon décrite ci-après, tous les deux jours :

1. Retirer le couvercle (D2).
2. Retirer le tube de distribution du lait (D3) et le tube de prise (D4) (fig. 29).
3. Tourner dans le sens inverse des aiguilles d'une montre le bouton de réglage de la mousse (D1) jusqu'à la position "INSERT" (fig. 29) et l'extraire en le tirant vers le haut.

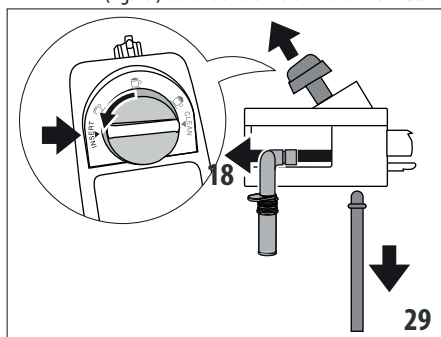

4. Laver au lave-vaisselle tous les composants et la carafe, en les positionnant sur le panier supérieur du lave-vaisselle. Si l'on ne dispose pas d'un lave-vaisselle, laver à la main comme indiqué dans la note à la fin du paragraphe. Faire particulièrement attention à ce qu'il n'y ait pas de résidus de lait sur le creux et le tube situés sous le bouton (fig. 30) : éventuellement racler le tube à l'aide d'un cure-dent.

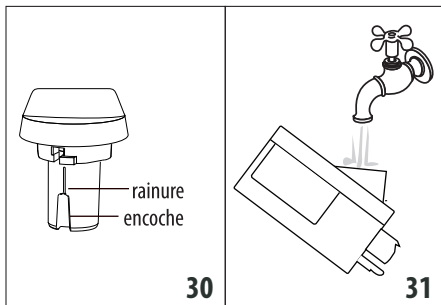

- Rincer l'intérieur du logement du bouton de réglage de la mousse à l'eau courante (fig. 31).
- Vérifier également que le tube de prise et le tube de distribution du lait ne soient pas bouchés par des résidus de lait.
- Remonter le bouton en l'insérant au niveau de «INSERT», le tube de distribution et le tube de prise du lait.
- Remettre le couvercle de la carafe à lait en place.

Nota Bene : lavage à la main

Le lavage au lave-vaisselle assure une hygiène parfaite de tous les composants de la carafe à lait : en cas de lavage à la main, laver soigneusement tous les composants de la carafe à lait à l'eau chaude et les plonger dans une cuvette d'eau chaude, les y laisser pendant environ 30 minutes, avant de procéder comme indiqué à partir du point 5.

11.11 Nettoyage du gicleur eau chaude

De temps en temps, nettoyer le gicleur (A10) avec une éponge, en éliminant d'éventuels dépôts sur les joints (fig. 18).

12. DÉTARTRAGE

Attention !

- Avant l'utilisation, lire les instructions et l'étiquette du détartrant reportées sur l'emballage du détartrant.
- Il est conseillé d'utiliser exclusivement un détartrant De'Longhi. L'utilisation de détartrants non appropriés, ainsi que le détartrage non régulièrement effectué, peut entraîner l'apparition de défauts non couverts par la garantie du producteur.
- Le détartrant peut endommager les surfaces délicates. Si le produit est renversé accidentellement, essuyer immédiatement.

Pour effectuer le détartrage	
Détartrant	Détartrant De'Longhi
Récipient	Capacité conseillée : 2 l
Temps	~45min

Détartrer la machine lorsque l'écran (D5) affiche le message relatif. Si l'on souhaite procéder tout de suite au détartrage, appuyer sur $\text{OK} / \bullet\bullet$ (B11) et suivre les opérations à partir du point 6. Pour remettre le détartrage à un autre moment, presser ESC / ESC (B2) : le symbole ESC / ESC sur l'écran rappelle que l'appareil a besoin d'être détartré.

Pour accéder au menu de détartrage :

- Allumer la machine et attendre qu'elle soit prête à l'emploi ;
- Presser ESC / ESC pour accéder au menu « Réglages » ;
- Appuyer sur les flèches de défilement $\text{MY} / \blacktriangleleft$ (B3) ou $\blacktriangleright / \text{MY}$ (B10) jusqu'à afficher « Entretien » : presser $\text{OK} / \bullet\bullet$;
- Appuyer sur les flèches de défilement $\text{MY} / \blacktriangleleft$ ou $\blacktriangleright / \text{MY}$ jusqu'à afficher « Détartrage » : presser $\text{OK} / \bullet\bullet$;

- Confirmer en appuyant sur $\text{OK} / \bullet\bullet$;
- (Si le filtre est installé) : extraire le réservoir d'eau (A14), enlever le filtre à eau (C4), vider le réservoir d'eau. Appuyer sur $\text{OK} / \bullet\bullet$;
- Verser dans le réservoir d'eau le détartrant jusqu'au niveau A (correspondant à un emballage de 100 ml) imprimé sur le côté interne du réservoir ; ajouter donc de l'eau (un litre) jusqu'à atteindre le niveau B (fig. 32) ; réinsérer le réservoir d'eau. Appuyer sur $\text{OK} / \bullet\bullet$;
- Enlever, vider et réinsérer l'égouttoir (A19) et le tiroir à marc (A17). Appuyer sur $\text{OK} / \bullet\bullet$;

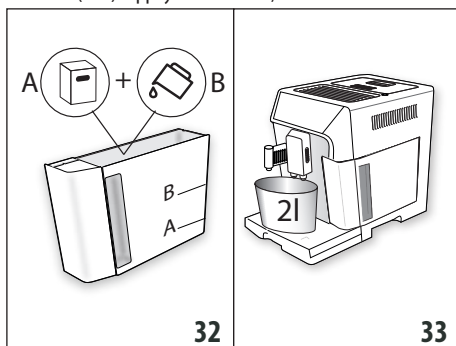

- Mettre un récipient vide avec une capacité recommandée de 2 litres sous la buse à eau chaude (C6) et sous la buse à café (A9) (fig. 33). Appuyer sur $\text{MY} / \blacktriangleleft$;

Attention ! Risque de brûlures

De l'eau chaude contenant des acides sort de la buse à café et de la buse à eau chaude. Éviter tout contact avec cette solution.

- Le programme de détartrage commence et le détartrant coule aussi bien de la buse à eau chaude que de la buse à café et effectue automatiquement toute une série de rinçages et de pauses à intervalles pour éliminer les résidus de calcaire de l'intérieur de la machine ;
- Après environ 25 minutes, l'appareil interrompt le détartrage ;
- L'appareil est maintenant prêt pour un processus de rinçage avec de l'eau fraîche. Vider le récipient utilisé pour recueillir la solution détartrante et extraire le réservoir d'eau, le vider, le rincer à l'eau courante, le remplir jusqu'au niveau MAX avec de l'eau fraîche et l'insérer dans la machine : presser $\text{OK} / \bullet\bullet$;
- Après l'avoir vidé, replacer le récipient utilisé pour récupérer la solution détartrante sous la buse à café et la buse à eau chaude (fig. 33) et appuyer sur $\text{OK} / \bullet\bullet$;
- Confirmer en appuyant sur $\text{OK} / \bullet\bullet$;
- L'eau chaude sort d'abord de la buse à café et par la suite de la buse à eau chaude ;

15. Lorsque l'eau dans le réservoir est finie, vider le récipient utilisé pour récupérer l'eau de rinçage ;
16. Extraire le réservoir d'eau et le remplir d'eau fraîche jusqu'au niveau MAX. Appuyer sur $\text{OK} / \bullet\bullet$;
17. (Si le filtre était installé) Réinsérer, si ôté précédemment, le filtre adoucisseur dans le logement du réservoir d'eau (A15), réinsérer le réservoir et appuyer sur $\text{OK} / \bullet\bullet$;
18. Replacer le récipient vide utilisé pour récupérer la solution détartrante sous la buse à eau chaude. Appuyer sur $\text{OK} / \bullet\bullet$;
19. « Rinçage Confirmer ? » : appuyer sur $\text{OK} / \bullet\bullet$;
20. « Rinçage en cours ». L'eau chaude coule de la buse à eau chaude ;
21. « Vider égouttoir » : Au terme du second rinçage, enlever, vider et réinsérer l'égouttoir (A19) et le tiroir à marc (A17). Appuyer sur $\text{OK} / \bullet\bullet$;
22. Lorsque le détartrage est terminé, appuyer sur $\text{OK} / \bullet\bullet$;
23. Vider le récipient utilisé pour récupérer l'eau de rinçage, extraire et remplir le réservoir d'eau fraîche jusqu'au niveau MAX et le réinsérer dans la machine.

L'opération de détartrage est terminée.

Nota Bene :

- Si le cycle de détartrage ne se termine pas correctement (ex. coupure de courant), nous conseillons de répéter le cycle ;
- Il est tout à fait normal, après avoir effectué le détartrage, de trouver de l'eau dans le tiroir à marc de café (A17) ;
- L'appareil a besoin d'un troisième rinçage, si le réservoir d'eau n'a pas été rempli jusqu'au niveau MAX : ceci pour s'assurer que la solution détartrante a complètement été vidée des circuits internes de l'appareil. Avant de lancer le rinçage, se rappeler de vider l'égouttoir.

13. PROGRAMMATION DE LA DURETÉ DE L'EAU

La demande de détartrage s'affiche uniquement après une période de fonctionnement pré-réglée qui dépend de la dureté de l'eau.

La machine est préconfigurée en usine sur le niveau de dureté 4. Il est possible de programmer la machine en fonction de la dureté réelle de l'eau courante dans les différentes régions, rendant ainsi l'opération de détartrage moins fréquente.

13.1 Mesure de la dureté de l'eau

1. Retirer la bande réactive (C1) fournie « TOTAL HARDNESS TEST » de son emballage, avec les instructions en langue anglaise ;
2. Plonger entièrement la bande réactive dans un verre d'eau pendant environ une seconde ;
3. Extraire la bande de l'eau et la secouer légèrement. Après une minute, 1, 2, 3 ou 4 petits carrés rouges se forment, en fonction de la dureté de l'eau ; chaque petit carré correspond à 1 niveau ;

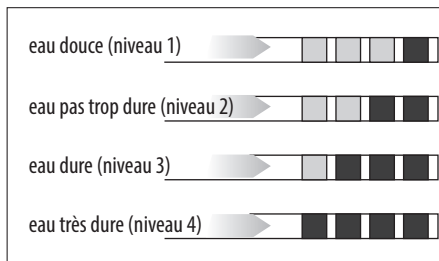

13.2 Réglage de la dureté de l'eau

1. Appuyer sur OK / ESC (B2) pour accéder au menu ;
2. Appuyer sur les flèches de défilement $\text{OK} / \blacktriangleleft$ (B3) ou $\blacktriangleright / \text{OK}$ (B10) jusqu'à afficher « Général » ;
3. Appuyer sur $\text{OK} / \bullet\bullet$ (B11) pour confirmer ;
4. Appuyer sur les flèches de défilement $\text{OK} / \blacktriangleleft$ ou $\blacktriangleright / \text{OK}$ jusqu'à afficher « Dureté de l'eau » ;
5. Appuyer sur $\text{OK} / \bullet\bullet$. L'écran (D5) affiche la valeur actuellement programmée et le message « Nouveau » clignote ;
6. Sélectionner la nouvelle valeur que l'on souhaite programmer à l'aide des flèches de défilement $\text{OK} / \blacktriangleleft$ ou $\blacktriangleright / \text{OK}$;
7. Après avoir sélectionné le niveau souhaité, appuyer sur $\text{OK} / \bullet\bullet$.

L'appareil revient à l'affichage précédent.

Appuyer ensuite 2 fois sur OK / ESC pour revenir à l'affichage principal.

14. FILTRE ADOUCISSEUR

Certains modèles sont dotés d'un filtre adoucisseur (C4) : si votre modèle n'en est pas doté, nous vous conseillons de l'acheter auprès des centres d'assistance agréés De'Longhi. Pour une utilisation correcte du filtre, suivre les instructions indiquées ci-après.

14.1 Installation du filtre

1. Retirer le filtre (C4) de l'emballage. Le type de dateur dépend du filtre fourni.
2. Tourner le disque du dateur (fig. 34) afin de visualiser les 2 prochains mois d'utilisation.

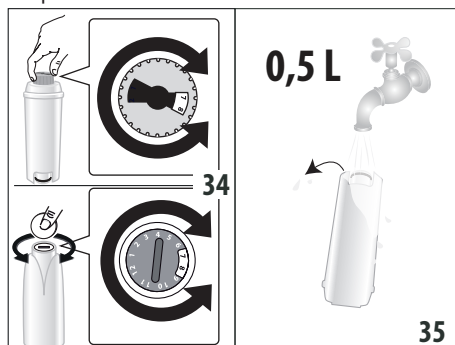

Nota Bene

Le filtre a une durée de deux mois si l'appareil est utilisé normalement, en revanche, si la machine n'est pas utilisée tout en ayant le filtre installé, celui-ci a une durée de 3 semaines maximum.

3. Pour activer le filtre, faire couler de l'eau du robinet dans l'orifice du filtre comme indiqué sur la fig. 35, jusqu'à ce que l'eau sorte par les ouvertures latérales pendant plus d'une minute ;

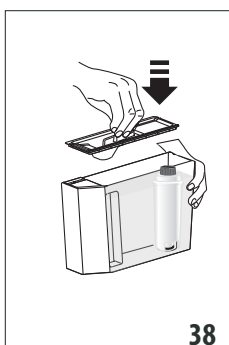
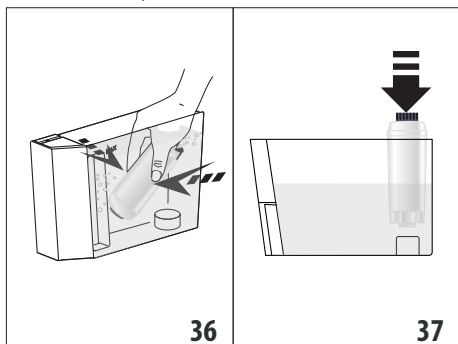

4. Extraire le réservoir (A14) de la machine et le remplir d'eau ;
5. Insérer le filtre à l'intérieur du réservoir et le plonger complètement pendant une dizaine de secondes, en l'inclinant et en appuyant légèrement dessus afin de permettre aux bulles d'air de sortir (fig.36) ;
6. Insérer le filtre dans son logement (A15) et l'enfoncer à fond (fig. 37) ;
7. Refermer le réservoir avec le couvercle (A13) (fig. 38), puis réinsérer le réservoir dans la machine ;
8. Après avoir installé le filtre il faut en signaler la présence à la machine.
9. Presser \odot / esc (B2) pour accéder au menu « Réglages » ;
10. Appuyer sur les flèches de défilement \odot / ◀ (B3) ou ▶ / □ (B10) jusqu'à afficher « Entretien » : appuyer sur \odot / ● (B11) ;
11. Presser les flèches de sélection jusqu'à visualiser le message « Installer filtre » : presser \odot / ● ;
12. Appuyer sur \odot / ● pour confirmer ;

13. Positionner un récipient (capacité : min. 500 ml) sous la buse à eau chaude (C6) puis appuyer sur \odot / ● pour lancer la distribution ;
14. L'appareil commence à débiter de l'eau ;
15. Une fois la distribution terminée, l'appareil redevient automatiquement prêt à l'emploi.

Maintenant le filtre est activé et il est possible d'utiliser la machine.

14.2 Remplacement du filtre

Remplacer le filtre (C4) lorsque requis par l'appareil. Si l'on souhaite procéder toute de suite au remplacement, appuyer sur \odot / ● (B11) et suivre les opérations à partir du point 8. Pour remettre le remplacement à un autre moment, presser \odot / esc (B2) : le symbole □ sur l'écran rappelle qu'il est nécessaire de remplacer le filtre.

Pour le remplacement, procéder comme suit :

1. Retirer le réservoir (A14) et le filtre usagé ;
2. Retirer le nouveau filtre de l'emballage et procéder en suivant les instructions des points 2-3-4-5-6-7 du paragraphe précédent ;
3. Presser \odot / esc pour accéder au menu « Réglages » ;
4. Appuyer sur les flèches de sélection \odot / ◀ (B3) ou ▶ / □ (B10) jusqu'à afficher « Entretien » : appuyer sur \odot / ● ;
5. Appuyer sur les flèches de sélection jusqu'à afficher « Remplacer filtre » : presser \odot / ● ;
6. Appuyer sur \odot / ● pour confirmer ;
7. Positionner (C6) un récipient (capacité : min. 500ml) sous la buse à eau chaude, puis appuyer sur \odot / ● (fig. 8) pour lancer la distribution ;
8. Une fois la distribution terminée, l'appareil redevient automatiquement prêt à l'emploi.

Le nouveau filtre est maintenant activé et il est possible de continuer à utiliser la machine.

Nota Bene :

Quand les deux mois de durée se sont écoulés (voir dateur), ou si l'appareil n'est pas utilisé pendant 3 semaines, procéder au remplacement du filtre même si la machine ne l'exige pas encore.

14.3 Enlever le filtre

Pour continuer à utiliser l'appareil sans filtre (C4) il faut l'enlever et signaler son retrait. Procéder de la manière suivante :

1. Retirer le réservoir (A14) et le filtre usagé ;
2. Presser \odot / esc (B2) pour accéder au menu « Réglages » ;
3. Appuyer sur les flèches de défilement \odot / ◀ (B3) ou ▶ / □ (B10) jusqu'à afficher « Entretien » : appuyer sur \odot / ● (B11) ;
4. Appuyer sur les flèches de défilement \odot / ◀ ou ▶ / □ jusqu'à afficher « Retirer le filtre » : appuyer sur \odot / ● ;

5. Presser  /  pour confirmer le retrait : l'appareil revient à l'affichage précédent ;
6. Presser ensuite 2 fois  / *esc* pour quitter le menu.

Nota Bene :

Quand les deux mois de durée se sont écoulés (voir dateur), ou si l'appareil n'est pas utilisé pendant 3 semaines, procéder au retrait/remplacement du filtre même si la machine ne l'exige pas encore.

15. DONNÉES TECHNIQUES

Tension :	220-240 V~ 50/60 Hz max. 10A
Puissance absorbée :	1450W
Pression :	1,5MPa (15 bars)
Capacité max. réservoir d'eau :	2 l
Dimensions LxPxH :	260x470x360 mm
Longueur du cordon :	1200 mm
Poids :	11 kg
Capacité max. du réservoir à grains :	380 g









De'Longhi se réserve le droit de varier, à tout moment, les caractéristiques techniques et esthétiques, sans pour autant altérer le fonctionnement et la qualité des produits.



15.1 Conseils pour l'Économie d'énergie

- Pour réduire la consommation énergétique après la préparation d'une ou plusieurs boissons, enlever la carafe (D) ou les accessoires.
- Programmer l'arrêt automatique à 15 minutes (voir paragraphe "6.4 Général") ;
- Activer l'Économie d'Énergie (voir paragraphe "6.4 Général") ;
- Quand la machine le demande, effectuer le cycle de détartrage (voir chapitre "12. Détartrage").

16. MESSAGES AFFICHÉS À L'ÉCRAN

MESSAGE AFFICHÉ	CAUSE POSSIBLE	SOLUTION
Remplir le réservoir	L'eau dans le réservoir (A14) est insuffisante.	Remplir le réservoir d'eau et/ou l'insérer correctement, en l'enfonçant au maximum, jusqu'à son accrochage (fig. 4).
Insérer le réservoir	Le réservoir (A14) n'est pas inséré correctement.	Insérer correctement le réservoir en l'enfonçant à fond (fig. 4).
Vider le tiroir à marc	Le tiroir à marc (A17) de café est plein.	Vider le tiroir à marc, l'égouttoir (A19) et effectuer le nettoyage, puis les réinsérer. Important : lors de l'extraction de l'égouttoir, il est obligatoire de toujours vider le tiroir à marc de café même s'il est peu rempli. Si cette opération n'est pas effectuée, lors de la préparation des cafés suivants, le tiroir à marc de café peut se remplir plus que prévu et obstruer la machine.
insérer le tiroir à marc	Après le nettoyage, le tiroir à marc (A17) n'a pas été inséré.	Extraire l'égouttoir (A19) et insérer le tiroir à marc.
Introduire le café prémoulu ESC pour annuler	La fonction « café prémoulu » a été sélectionnée mais aucun café prémoulu n'a été versé dans l'entonnoir (A4).	Introduire le café prémoulu dans l'entonnoir ou désélectionner la fonction prémoulu.
		→

MESSAGE AFFICHÉ	CAUSE POSSIBLE	SOLUTION
Introduire le café prémoulu ESC OK	Un café LONG avec café prémoulu a été demandé	Introduire dans l'entonnoir (A4) une cuillère-doseuse rase de café prémoulu et appuyer sur  /  (B11) pour continuer et compléter la préparation.
Remplir le réservoir à grains ESC pour annuler	Le café en grains est terminé.	Remplir le réservoir à grains (A4) (fig. 8).
	L'entonnoir pour le café prémoulu (A4) est bouché.	Vider l'entonnoir à l'aide du pinceau (C5), de la façon décrite dans le par. "11.8 Nettoyage de l'entonnoir pour l'introduction du café prémoulu".
Mouture trop fine Régler le moulin ESC pour annuler	La mouture est trop fine et le café sort par conséquent trop lentement ou ne sort pas du tout.	Répéter la distribution du café et tourner d'un cran, vers le numéro 7 dans le sens des aiguilles d'une montre, le bouton de réglage de la mouture (A5) (fig. 11) pendant que le moulin à café est en marche. Si après avoir fait au moins 2 cafés, la distribution est encore trop lente, répéter la correction en tournant le bouton de réglage d'un autre cran (voir par. "7.4 Réglage du moulin à café"). Si le problème persiste, s'assurer que le réservoir d'eau (A14) soit inséré à fond.
	En présence du filtre adoucisseur (C4) une bulle d'air a pu être relâchée à l'intérieur du circuit et en a bloqué l'écoulement.	Insérer la buse à eau chaude (C) dans la machine et débiter un peu d'eau jusqu'à ce que le flux soit régulier.
Réduire dose café ESC pour annuler	Trop de café a été utilisé.	Sélectionner un goût plus léger en appuyant sur  /  (B11) ou réduire la quantité de café prémoulu.
Insérer la buse à eau	La buse à eau (C6) n'est pas insérée ou est mal insérée.	Insérer la buse à eau à fond (fig. 5).
Insérer la carafe à lait	La carafe à lait (D) n'est pas insérée correctement.	Insérer la carafe à lait à fond (fig. 16).
Insérer le groupe infuseur	Après le nettoyage, l'infuseur n'a pas été réinséré.	Insérer l'infuseur de la façon décrite dans le par. "11.9 Nettoyage de l'infuseur".
Circuit d'eau vide Remplir circuit Eau chaude Confirmer ?	Le circuit hydraulique est vide.	Appuyer sur  /  (B11) et faire s'écouler l'eau par la buse (C6). Si le problème persiste, vérifier que le réservoir d'eau (A14) soit inséré à fond.
Presser OK pour CLEAN	La carafe à lait (D) a été insérée avec le bouton de réglage de la mousse (D1) positionné sur « CLEAN ».	Pour utiliser la fonction CLEAN, appuyer sur  /  (B11) ou tourner le bouton de réglage de la mousse sur une autre position.
Bouton sur CLEAN ESC pour annuler	Juste après la préparation du lait, il est nécessaire d'effectuer le nettoyage des conduits internes de la carafe à lait (D).	Tourner le bouton de réglage de la mousse (D1) sur CLEAN (fig. 20).
		→

MESSAGE AFFICHÉ	CAUSE POSSIBLE	SOLUTION
Tourner le bouton de réglage de la mousse	La carafe à lait (D) a été insérée avec le bouton de réglage de la mousse (D1) positionné sur « CLEAN ».	Tourner le bouton de réglage de la mousse dans une des positions de réglage de la mousse du lait.
Détartre ESC pour annuler OK pour détartre (~45 minutes)	Indique qu'il est nécessaire de détartre la machine.	Il est nécessaire d'effectuer au plus tôt le programme de détartage décrit dans le chap. "12. Détartage".
Remplacer le filtre ESC pour annuler OK pour remplacer	Le filtre adoucisseur "C4. Filtre adoucisseur (si prévu)" est usagé.	Remplacer le filtre ou le retirer en suivant les instructions du chapitre "14. Filtre adoucisseur".
Disfonctionnement	L'intérieur de la machine est très sale.	Nettoyer soigneusement la machine de la façon décrite dans le chap. "11. Nettoyage". Si après le nettoyage, la machine affiche encore le message, s'adresser à un centre d'assistance.
	Rappelle qu'il est nécessaire de nettoyer les conduits internes de la carafe à lait (D).	Tourner le bouton de réglage de la mousse (D1) sur CLEAN (fig. 17).
	Rappelle que le filtre adoucisseur (C4) est épuisé et qu'il doit être remplacé ou enlevé.	Remplacer le filtre ou le retirer en suivant les instructions du chapitre "14. Filtre adoucisseur".
	Rappelle qu'il est nécessaire de détartre la machine.	Il est nécessaire d'effectuer au plus tôt le programme de détartage décrit dans le chap. "12. Détartage". L'éventuelle demande de la machine de deux cycles de détartage à court terme est normale, cela dépend du système de contrôle avancé installé sur la machine.
ECO	Le mode économie d'énergie est activé.	Pour désactiver le mode économie d'énergie, procéder en suivant les instructions du par. "6.4 Général" - "Économie d'énergie :"

17. RÉOLUTION DES PROBLÈMES

Ci-après sont énumérés certains dysfonctionnements possibles.

Si le problème ne peut pas être résolu de la façon décrite, contacter l'Assistance Technique.

PROBLÈME	CAUSE POSSIBLE	SOLUTION
Le café n'est pas chaud.	Les tasses n'ont pas été préchauffées.	Chauffer les tasses en les rinçant avec de l'eau chaude (N.B. il est possible d'utiliser la fonction eau chaude).
	2 à 3 minutes se sont écoulées depuis le dernier café et les circuits internes de la machine ont refroidi.	Avant de faire le café, chauffer les circuits internes avec un rinçage (voir par. "6.1 Rinçage").
	La température du café réglée est trop basse.	Régler à partir du menu une température plus élevée (voir par. "6.4 Général""Programmer temp. :").
		→

PROBLÈME	CAUSE POSSIBLE	SOLUTION
Le café est trop liquide ou n'a pas assez de crème.	Le café est moulu trop grossièrement.	Tourner le bouton de réglage de la mouture (A5) d'un cran vers le numéro 1 dans le sens inverse des aiguilles d'une montre, pendant que le moulin à café est en marche (fig. 11). Procéder un cran à la fois jusqu'à l'obtention d'une distribution satisfaisante. L'effet est visible uniquement après la distribution de 2 cafés (voir par. "7.4 Réglage du moulin à café").
	Le café n'est pas approprié.	Utiliser du café pour machines à café espresso.
Le café sort trop lentement ou bien au goutte à goutte.	Le café est moulu trop finement.	Tourner le bouton de réglage de la mouture (A5) d'un cran, vers le numéro 7 dans le sens des aiguilles d'une montre, pendant que le moulin à café est en marche (fig. 11). Procéder un cran à la fois jusqu'à l'obtention d'une distribution satisfaisante. L'effet est visible uniquement après la distribution de 2 cafés (voir par. "7.4 Réglage du moulin à café").
Le café LONG a trop de crème	Le café est moulu trop finement.	Tourner le bouton de réglage de la mouture "A5. Bouton de réglage du degré de mouture" d'un cran, vers le numéro 7 dans le sens des aiguilles d'une montre, pendant que le moulin à café est en marche (fig. 11). Procéder un cran à la fois jusqu'à l'obtention d'une distribution satisfaisante. L'effet n'est visible qu'après la préparation de 2 cafés.
Le café ne coule pas.	L'appareil détecte des impuretés : l'écran affiche « Veuillez patienter ».	Attendre que l'appareil soit prêt à l'emploi et sélectionner à nouveau la boisson souhaitée. Si le problème persiste, s'adresser au Centre d'Assistance Agréé.
Le café ne sort pas de l'un ou des deux becs verseurs de la buse.	Les becs verseurs de café (A9) sont bouchés.	Nettoyer les becs à l'aide d'un cure-dent (fig. 23).
L'appareil ne s'allume pas	La fiche n'est pas branchée à la prise.	Brancher la fiche sur la prise (fig. 1).
L'infuseur ne peut pas être extrait	L'arrêt n'a pas été effectué correctement	Éteindre en appuyant sur la touche  (A7) (fig. 9) (voir chap. "5. Arrêt de l'appareil").
Au terme du détartrage, l'appareil a besoin d'un troisième rinçage	Durant les deux cycles de rinçage, le réservoir (A14) n'a pas été rempli jusqu'au niveau MAX.	Procéder comme requis par l'appareil, mais en vidant d'abord l'égouttoir (A19), pour éviter que l'eau ne déborde.
		→

PROBLÈME	CAUSE POSSIBLE	SOLUTION
Le lait ne sort pas du tube de distribution (D3)	Le couvercle (D1) de la carafe à lait est sale	Nettoyer le couvercle de la carafe à lait de la façon décrite dans le par. "11.10 Nettoyage de la carafe à lait".
	S'assurer que le tube de prise du lait (D4) soit bien inséré dans le logement prévu sur le fond du couvercle de la carafe à lait (fig. 14)	Enfler le tube de prise du lait jusqu'au fond
Le lait contient des grosses bulles, sort par jets du tube de distribution du lait (D3) ou est peu mousseux	Le lait n'est pas suffisamment froid ou n'est pas demi-écrémé ou écrémé	Utiliser de préférence du lait écrémé ou demi-écrémé, à la température du réfrigérateur (environ 5°C). Si le résultat n'est pas encore le résultat souhaité, essayer de changer de marque de lait.
	Le bouton de réglage de la mousse (D1) est mal réglé.	Régler en suivant les indications du par. "8.2 Régler la quantité de mousse".
	Le couvercle (D1) ou le bouton de réglage de la mousse (D1) de la carafe à lait ou le connecteur du tube de prise du lait (D4) sont sales	Nettoyer le couvercle, le bouton de la carafe à lait et le connecteur du tube de prise du lait comme décrit au par. "11.10 Nettoyage de la carafe à lait".
	Le gicleur eau chaude (A10) est sale	Nettoyer le gicleur de la façon décrite dans le par. "11.11 Nettoyage du gicleur eau chaude".
La machine n'est pas utilisée et émet des bruits ou de petits nuages de vapeur	La machine est prête à l'emploi ou a été éteinte depuis peu et quelques gouttes de condensation tombent à l'intérieur du vaporisateur encore chaud	Ce phénomène fait partie du fonctionnement normal de l'appareil ; pour limiter le phénomène, vider l'égottoir.

Register Now 
www.delonghi.com/register

