

GranAroma

SM6585, SM6582
SM6580, SM6480



WWW.SAECO.COM/CARE

EN USER MANUAL
CS UŽIVATELSKÁ PŘÍRUČKA
CNR UPUTSTVO ZA KORISNIKE
DA BRUGERVEJLEDNING
DE BENUTZERHANDBUCH
ET KASUTUSJUHEND
ES MANUAL DEL USUARIO
FR MODE D'EMPLOI
HR KORISNIČKI PRIRUČNIK
IT MANUALE UTENTE
LV LIETOTĀJA ROKASGRĀMATA
LT NAUDOTOJO VADOVAS
HU FELHASZNÁLÓI KÉZIKÖNYV

NL GEBRUIKSAANWIJZING
NO BRUKERHÅNDBOK
PL INSTRUKCJA OBSŁUGI
PT MANUAL DO UTILIZADOR
RO MANUAL DE UTILIZARE
SQ MANUALI I PËRDORIMIT
SL UPORABNIŠKI PRIROČNIK
SK NÁVOD NA POUŽITIE
SR УПУТСТВО ЗА
КОРИШЋЕЊЕ
FI KÄYTTÖOPAS
SV ANVÄNDARHÅNDBOK
EL ΕΓΧΕΙΡΙΔΙΟ ΧΡΗΣΗΣ

BG РЪКОВОДСТВО ЗА
ПОТРЕБИТЕЛЯ
MK КОРИСНИЧКО УПАТСТВО
RU РУКОВОДСТВО
ПОЛЬЗОВАТЕЛЯ
UK ПОСІБНИК КОРИСТУВАЧА
KK ПАЙДАЛАНУШЫ
НҮСҚАУЛЫҒЫ



A

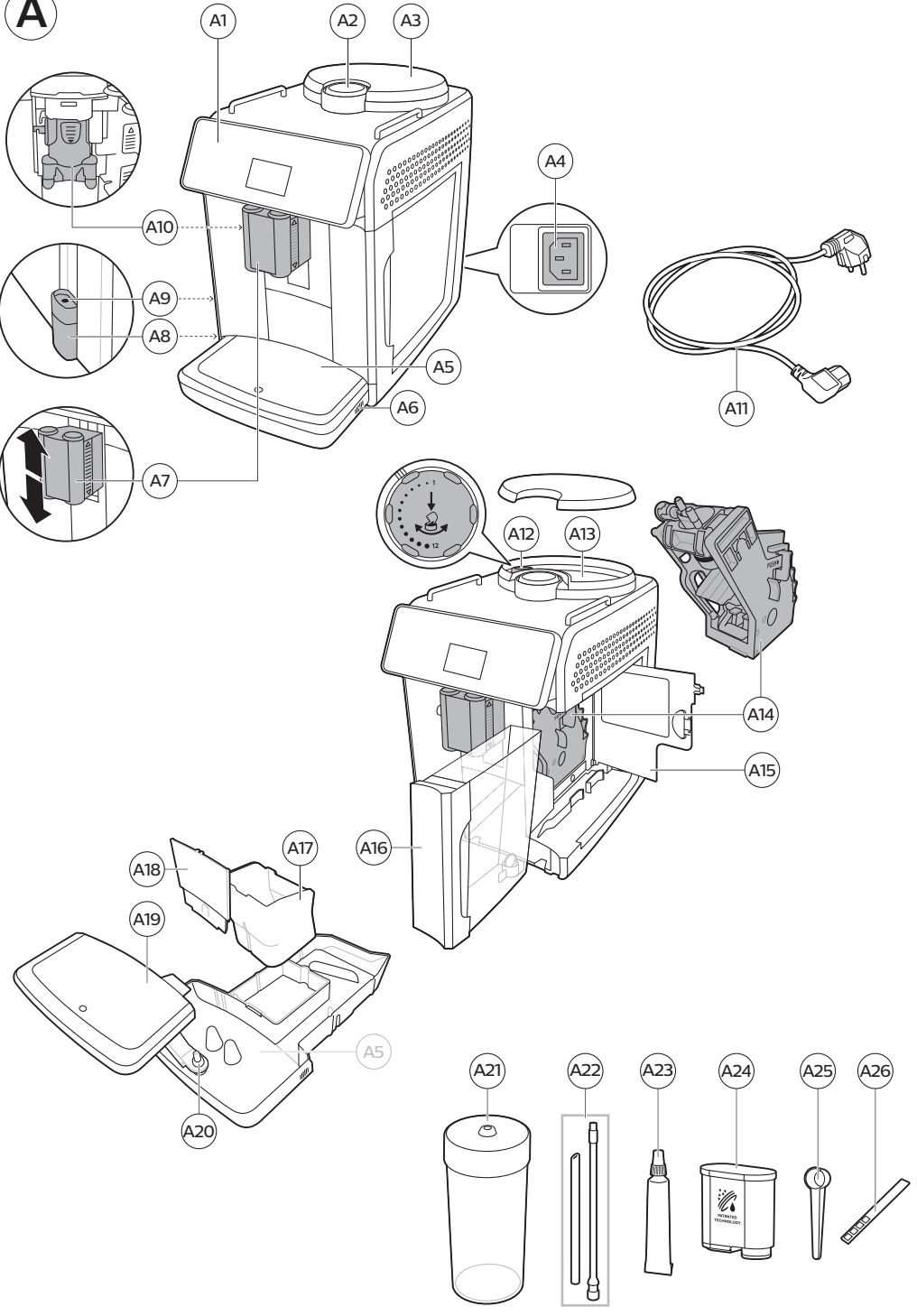

B

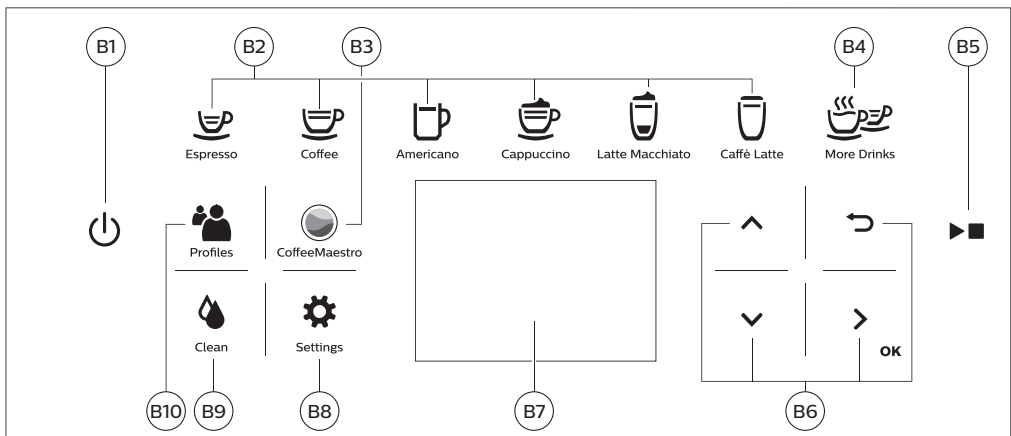

C

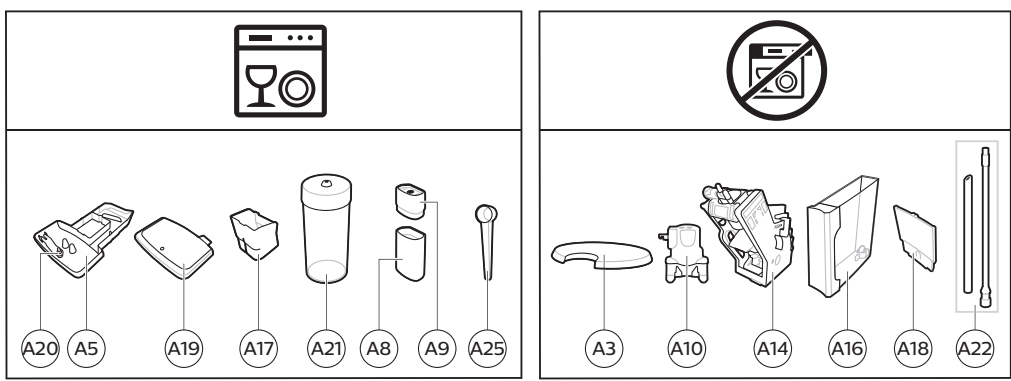

English 6
Čeština 24
Crnogorski 42
Dansk 61
Deutsch 79
Eesti 99
Español 117
Français 137
Hrvatski 157
Italiano 176
Latviešu 196
Lietuviškai 215
Magyar 233
Nederlands 252
Norsk 271
Polski 289
Português 309
Română 329
Shqip 348
Slovenščina 367
Slovensky 386
Srpski 405
Suomi 424
Svenska 442
Ελληνικά 460
Български 480
Македонски 500
Русский 521
Українська 543
Қазақша 563

Contents

Machine overview (Fig. A) _____	6
Control panel _____	6
Introduction _____	7
Before first use _____	7
Special functions _____	8
Brewing drinks _____	8
Personalizing drinks _____	10
Adjusting machine settings _____	11
AquaClean water filter _____	12
Removing and inserting the brew group _____	13
Cleaning and maintenance _____	14
Descaling procedure _____	16
Error codes _____	17
Ordering accessories _____	18
Troubleshooting _____	19
Technical specifications _____	23

Machine overview (Fig. A)

A1 Control panel	A11 Mains cord with plug
A2 Lid of pre-ground coffee compartment	A12 Grind setting knob
A3 Lid of bean hopper	A13 Bean hopper
A4 Socket for cord	A14 Brew group
A5 Drip tray	A15 Service door
A6 Drip tray release grip	A16 Water tank
A7 Adjustable coffee and milk dispensing spout	A17 Coffee grounds container
A8 HygieSteam container	A18 Front panel of coffee grounds container
A9 HygieSteam cover with milk tube holder	A19 Drip tray cover
A10 Internal cappuccinatore	A20 'Drip tray full' indicator

Accessories

A21 Milk container	A24 AquaClean filter
A22 Milk tube	A25 Measuring scoop
A23 Grease tube	A26 Water hardness test strip

Control panel

There are two versions of this espresso machine. Their control panels look different, but all buttons and icons work in the same way. Refer to figure B for an overview of all buttons and icons. Below you find the description.

Use the up and down arrows to scroll through the display and tap the OK icon to select or confirm your choices.

B1 On/off button

B2 One-touch drink icons

B3 CoffeeMaestro icon
 B4 Menu with more drinks
 B5 Start/stop ►■ button
 B6 Navigation icons (up, down, back, ok)

B7 Display
 B8 Machine settings
 B9 Cleaning menu
 B10 Personal profiles

Introduction

Congratulations on your purchase of a Saeco full-automatic coffee machine! To fully benefit from the online support that Saeco offers, go to www.saeco.com/MyCoffeeMachine and register your product.

Note: This machine has been tested with coffee. Although it has been carefully cleaned, there may be some coffee residues left. We guarantee, however, that the machine is absolutely new.

Before first use

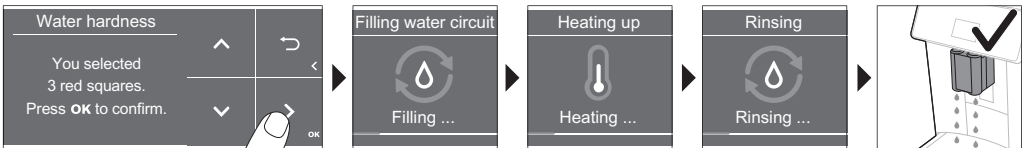
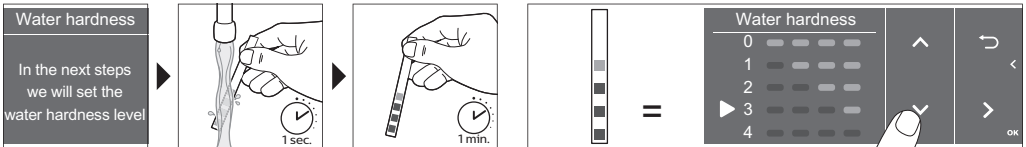
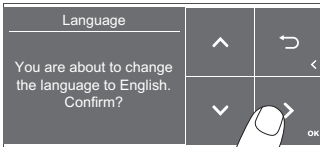
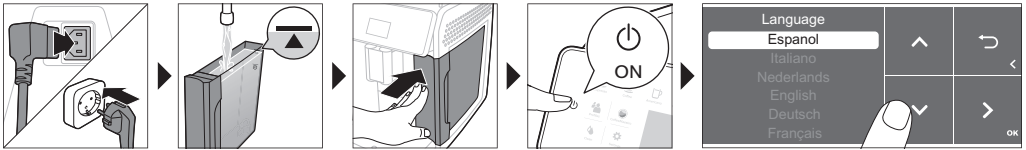

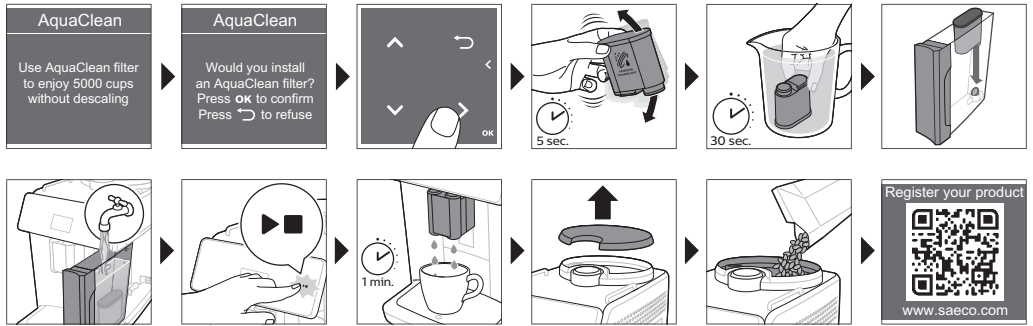

Special functions

Special function

Purpose



With CoffeeMaestro you can personalize your coffee by selecting a pre-set taste profile (Delicato, Intenso, Forte) for your beverage instead of changing the settings yourself.



HygieSteam function automatically cleans the milk system, removing microorganisms: use it after brewing cappuccino or other milk-based drinks.



Our durable grinder is made from 100% ceramic to be exceptionally hard and precise. It can be adjusted to your taste with 12-step levels.

Brewing drinks

General steps

- 1 Fill the water tank with tap water and fill the bean hopper with coffee beans.
- 2 Insert the small plug into the socket located on the back of the machine. Insert the mains plug into the wall socket.
- 3 Press the on/off button to switch on the machine.
 - The machine starts heating up and performs the automatic rinsing cycle.
 - When all lights in the drink icons light up continuously, the machine is ready for use.
- 4 Place a cup under the coffee dispensing spout. Slide the coffee dispensing spout up or down to adjust its height to the size of the cup or glass you are using (Fig. 1).

Brewing coffee with beans

- 1 To brew a coffee, tap the drink icon of your choice (Fig. 2) or tap the 'More Drinks' icon (Fig. 3).
 - You can now adjust the drink to your personal taste (Fig. 4). Use the up and down arrows (Fig. 5) to adjust the coffee strength. Tap the OK icon if you want to adjust more settings (Fig. 6).
- 2 Press the start/stop ►■ button at any time to start brewing the selected drink.
- 3 To stop dispensing coffee before the machine is finished, press the start/stop ►■ button again.

i To brew 2 coffees at the same time, tap the drink icon twice or select the 2x icon scrolling the dedicated bar.

⚠ Do not use caramelized or flavored coffee beans.

Brewing milk-based drinks

- 1 Fill the water tank with tap water and fill the bean hopper with beans.
- 2 Unscrew the lid of the milk container and fill the milk container with milk (Fig. 7). Then place the metal milk tube in the container.

Always use milk coming directly from the fridge for optimal results.

- 3 Connect the flexible milk tube to the cappuccinatore (Fig. 8).
- 4 Tap the milk-based drink icon of your choice (Fig. 9) or tap the 'More Drinks' icon to select a different drink (Fig. 3).
 - You can now adjust the drink to your own preference (Fig. 10).
- 5 Press the start/stop ►■ button.
 - For specific drinks, the machine first dispenses milk and then coffee. For a number of other drinks this is the other way around, the machine will first dispense coffee and then milk.
 - To stop dispensing milk before the machine has dispensed the preset amount, press the start/stop ►■ button.
- 6 To stop dispensing the complete drink (milk and coffee) before the machine is finished, press and hold the start/stop ►■ button.
- 7 Directly after dispensing the milk, the 'HygieSteam Shot' is performed. The machine forces steam through the internal milk system to rinse it quickly.

Brewing coffee with pre-ground coffee

- 1 Tilt the lid and pour one measuring scoop of pre-ground coffee into the pre-ground coffee compartment (Fig. 11).
- 2 After selecting a drink, use the up and down arrows to select pre-ground coffee (Fig. 12). Then press the start/stop ►■ button.

Note: If you select pre-ground coffee, you cannot adjust the coffee strength and/or brew more than one drink at the same time.

Dispensing hot water

- 1 Make sure that the internal cappuccinatore is properly attached to the machine (Fig. 13).
- 2 Place a cup under the spout
- 3 Tap the 'More drinks' icon (Fig. 3) and scroll down to select 'Hot Water'.
- 4 Use the up and down arrows to adjust the hot water quantity or temperature to your preference (Fig. 14).
- 5 Press the start/stop ►■ button.

- To stop dispensing hot water before machine is finished, press the start/stop stop ► button again.

Personalizing drinks

The machine allows you to adjust the settings of a drink to your own preference and to store the adjusted drink in a personal profile. The different profiles have different colors.

Brewing drinks with CoffeeMaestro function

Your machine offers the possibility to select taste profiles instead of adjusting all settings separately with the CoffeeEqualizer function. You can choose between Delicato, Intenso and Forte. To select a CoffeeMaestro taste profile:

- Tap the drink icon of your choice (Fig. 2) or tap the 'More Drinks' icon to select a different drink (Fig. 3).
- Tap the CoffeeMaestro icon repeatedly (Fig. 15).
- Press OK to confirm your choice.
The main settings of the drink are now adjusted accordingly.
- Press the start/stop ► button to start brewing the drink.

CoffeeEqualizer function

After selecting a drink, the CoffeeEqualizer function is activated automatically. You can use the up and down arrows to adjust the following settings:



- | | |
|-------------------|--|
| 1 Aroma strength | 5 Drink temperature |
| 2 Coffee quantity | 6 Foam amount |
| 3 Milk quantity | 7 You can also decide to prepare 1 or 2 cups |
| 4 Water quantity | 8 Coffee quantity for travel mug (specific types only) |

Note: It depends on the drink you choose which settings you can adjust.

Selecting a profile

You can select a profile and store a recipe using the profiles 👤 icon.

- Tap the profiles 👤 icon repeatedly to select one of the colored profiles (Fig. 16). All profiles have a different color.
- Select a drink by tapping one of the one-touch drink icons or by tapping the 'More Drinks' icon.
- Adjust the drink settings to your favorite taste.
- Press start/stop ► button to brew the drink you selected
 - Your new settings have now been stored in the colored profile you selected.



i You can always restore the factory settings of the machine (see 'Restoring factory settings').

Guest profile

Your machine is equipped with a guest profile. When the guest profile is selected, the profile icon is off. When you select this profile, you can still personalize the settings to your own preference but the recipes you brew will not be stored.

Extra shot (ExtraShot)

Your machine offers you the possibility to add an extra shot of Ristretto to your coffee and milk drinks, for example if you want to have a stronger coffee.

- 1 Place a cup under the spout.
- 2 Tap one of the one-touch drinks icons to select a drink (Fig. 2) or tap the 'More Drinks' icon to select a different drink (Fig. 3).
- 3 Use the up arrow to set the strength to the top level and select the ExtraShot function (Fig. 17).
- 4 Tap the OK icon if you want to personalize the other settings. Then press the start/stop  button to start brewing the drink.
- 5 To stop dispensing the drink before the machine has finished, press the start/stop  button again.

i When you have selected the ExtraShot function, you can only brew one coffee at the time.

Adjusting machine settings

Setting the water hardness

i We advise you to adjust the water hardness setting to the water hardness level in your region for optimal performance and a longer lifetime of the machine. This also prevents you from having to descale the machine too often. The default water hardness setting is 4: hard water.

Use the water hardness test strip supplied in the box to determine the water hardness in your region:

- 1 Immerse the water hardness test strip in tap water or hold it under the tap for 1 second (Fig. 18).
- 2 Wait 1 minute. The number of squares on the test strip that turn red indicate the water hardness (Fig. 19).

Set the machine to the correct water hardness:

- 1 Tap the Settings  icon and use the up and down arrows to select 'Water hardness'. Then press the OK icon to confirm.
- 2 Use the up and down arrows to select the water hardness level. The number of red squares selected on the display should be the same as the number of red squares on the test strip (Fig. 20).
- 3 When you have set the correct water hardness, tap the OK icon to confirm.

Adjusting the grind setting

You can change the coffee strength with the grind setting knob inside the bean container. The lower the grind setting, the finer the coffee beans are ground and the stronger the coffee becomes. There are 12 different grind settings you can choose from.

The machine has been set up to get the best taste out of your coffee beans. Therefore we advise you not to adjust the grind setting until you have brewed 100-150 cups (approx. 1 month of use).

12 English

i You can only adjust the grind setting when the machine is grinding coffee beans. You need to brew 2 to 3 drinks before you can taste the full difference.

A Do not turn the grind setting knob more than one notch at a time to prevent damage to the grinder.

- 1 Place a cup under the coffee dispensing spout.
- 2 Remove the lid from the coffee bean hopper (Fig. 21).
- 3 Tap the Espresso icon and then press the start/stop ►■ button.
- 4 When the grinder starts grinding, press down the grind setting knob and turn it to the left or right (Fig. 22).

Adjusting other machine settings

By tapping the Settings ⚙ icon you can adjust the following machine settings:

- Water hardness: you can choose between 5 levels according to the water hardness in your region.
- Standby time: you can select 15, 30, 60 or 180 minutes.
- Display brightness: you can select low, medium and high.
- Language: you can select the display language of your preference.
- Sound: you can activate or deactivate the beeping sound of the machine.
- Front illumination: you can choose 'always on', 'on during brewing' or 'always off'.
- Measuring unit: you can choose between ml. or oz.

Restoring factory settings

The machine offers you the possibility to restore the factory settings at any moment.

- 1 Tap the Settings ⚙ icon.
- 2 Use the up and down arrows to select 'Factory settings'. Confirm by tapping the OK icon.
- 3 Press the start/stop ►■ button to confirm that you want to restore the settings.
 - The settings are now restored.

i The following factory settings are restored to default: water hardness, standby time, display brightness, sound, front illumination, profiles.

AquaClean water filter

Your machine is AquaClean enabled. You can place the AquaClean water filter in the water tank to preserve the taste of your coffee. It also diminishes the need for descaling by reducing limescale build-up in your machine. You can purchase an AquaClean water filter from your local or online retailer or authorized service centers.

AquaClean filter status indication

When the AquaClean is active, the status of the AquaClean filter is always visible on the screen as a percentage.

- If the status of the AquaClean filter is 10% or less, the screen shows a message for 2 seconds each time you switch on the machine. This message advises you to buy a new filter.
- If the status of the filter is 0%, the machine asks you to replace the AquaClean filter every time you switch on the machine.



Activating the AquaClean water filter (5 min.)

i The machine does not automatically detect that a filter has been placed in the water tank. Therefore you need to activate each new AquaClean water filter that you install in the 'Clean' menu.

When the machine stops showing the filter activation message, you can still activate an AquaClean water filter, but you will need to descale the machine first.

i Your machine has to be completely limescale-free before you start using the AquaClean water filter.

Before activating the AquaClean water filter, it has to be prepared by soaking it in water as described below. If you don't do this, air might be drawn into the machine instead of water, which makes a lot of noise and prevents the machine from being able to brew coffee.

- 1 Tap the 'Clean'  icon and use the up and down arrows to select 'AquaClean'.
- 2 Tap the OK icon to confirm.
- 3 Tap the OK icon again when the activation screen appears. Follow the instructions on the screen.
- 4 Shake the filter for about 5 seconds (Fig. 23).
- 5 Immerse the filter upside down in a jug with cold water and shake/press it (Fig. 24).
- 6 Insert the filter vertically onto the filter connection in the water tank. Press it down to the lowest possible point (Fig. 25).
- 7 Fill the water tank with fresh water and place it back into the machine.
- 8 Place a bowl under the spout.
- 9 Press the start/stop  button to start the activation process.
- 10 Hot water will be dispensed from the spout during 1 minute.
- 11 The filter is now successfully activated.

Replacing the AquaClean water filter (5 min.)

After 95 liters of water have flowed through the filter, the filter will cease to work. The AquaClean status indicator drops to 0% to remind you to replace the filter. As long as the AquaClean status indicator is shown on the display, you can replace the filter without having to descale the machine first. If you do not replace the AquaClean water filter in time, the AquaClean indicator goes out after some time. In that case you can still replace the filter but you first need to descale the machine.

When the AquaClean status indicator drops to 0% or when the machine reminds you to replace the AquaClean filter:

- 1 take out the old AquaClean water filter.
- 2 install a new filter and activate it as described in chapter 'Activating the AquaClean water filter (5 min.)'.

i Replace the AquaClean water filter at least every 3 months, even if the machine does not yet indicate that replacement is required.

Removing and inserting the brew group

Go to www.saeco.com/care for detailed video instructions on how to remove, insert and clean the brew group.

Removing the brew group from the machine

- 1 Switch off the machine.

14 English

- 2 Remove the water tank and open the service door (Fig. 26).
- 3 Press the PUSH handle (Fig. 27) and pull at the grip of the brew group to remove it from the machine (Fig. 28).

A When you remove the brew group from the machine, make sure to empty the drip tray and the coffee grounds container.

Reinserting the brew group

A Before you slide the brew group back into the machine, make sure it is in the correct position.

- 1 Check if the brew group is in the correct position. The arrow on the yellow cylinder on the side of the brew group has to be aligned with the black arrow and N (Fig. 29).
 - If they are not aligned, push down the lever until it is in contact with the base of the brew group (Fig. 30).
- 2 Slide the brew group back into the machine along the guiding rails on the sides (Fig. 31) until it locks into position with a click (Fig. 32). Do not press the PUSH button.
- 3 Close the service door and place back the water tank.

Cleaning and maintenance

Regular cleaning and maintenance keeps your machine in top condition and ensures good-tasting coffee for a long time with a steady coffee flow.

Consult the table below for a detailed description on when and how to clean all detachable parts of the machine. You can find more detailed information and video instructions on www.saeco.com/care. See figure C for an overview of which parts can be cleaned in the dishwasher.

Detachable parts	When to clean	How to clean
Brew group	Weekly	Remove the brew group from the machine (see 'Removing and inserting the brew group'). Rinse it under the tap (see 'Cleaning the brew group under the tap').
	Monthly	Clean the brew group with the Philips coffee oil remover tablet (see 'Cleaning the brew group with the coffee oil remover tablets').
Milk system/internal cappuccinatore	After every day of use	Perform the 'HygieSteam' program in the cleaning menu. Select 'HygieSteam' in the cleaning menu and follow the instructions on the screen. Wipe the outside of the metal milk tube with a damp cloth before placing it into the milk tube holder.
	Weekly	Remove and disassemble the internal cappuccinatore (see 'Cleaning the internal cappuccinatore under the tap'). Rinse all parts under the tap with some washing-up liquid.

Detachable parts	When to clean	How to clean
	Monthly	Perform the 'Deep Milk Clean' procedure with the Philips milk circuit cleaner. Select 'Deep Milk Clean' in the cleaning menu and follow the instructions on the screen. Go to www.saeco.com/care for detailed video instructions.
Milk container	Weekly	Disassemble the milk container (Fig. 33) and push out the ball using the pin of the milk tube (Fig. 34). Clean all parts of the milk container under the tap or in the dishwasher
HygieSteam container (milk tube holder)	Weekly or when the machine reminds you	Remove the HygieSteam container from the machine (Fig. 35) and remove the HygieSteam cover (Fig. 36). Empty the HygieSteam container and clean the container and cover under the tap or in the dishwasher. Let the container and cover air-dry and place them back in the machine.
Pre-ground coffee compartment	Check the pre-ground coffee compartment weekly to see if it is clogged.	Unplug the machine and remove the brew group. Open the lid of the pre-ground coffee compartment and insert the spoon handle into it. Move the handle up and down until the clogged ground coffee falls down (Fig. 37). Go to www.saeco.com/care for detailed video instructions.
Coffee grounds container	Empty the coffee grounds container when prompted by the machine. Clean it weekly.	Remove the coffee grounds container while the machine is switched on. Rinse it under the tap with some washing-up liquid or clean it in the dishwasher. The front panel of the coffee grounds container (Fig. A18) is not dishwasher-safe.
Drip tray	Empty the drip tray daily or as soon as the red 'drip tray full' indicator pops up through the drip tray (Fig. 38). Clean the drip tray weekly.	Remove the drip tray (Fig. 39) and rinse it under the tap with some washing-up liquid. You can also clean the drip tray and the drip tray cover in the dishwasher. The front panel of the coffee grounds container (Fig. A18) is not dishwasher-safe.
Lubrication of the brew group	Every 2 months	Lubricate the brew group with the by-packed grease (see 'Lubricating the brew group').
Water tank	Weekly	Rinse the water tank under the tap
Machine front	Weekly	Clean with a non-abrasive cloth

Cleaning the brew group

Regular cleaning of the brew group prevents coffee residues from clogging up the internal circuits. Visit www.saeco.com/care for support videos on how to remove, insert and clean the brew group.

Cleaning the brew group under the tap

- 1** Remove the brew group (see 'Removing and inserting the brew group').
- 2** Rinse the brew group thoroughly with water. Carefully clean the upper filter (Fig. 40) of the brew group.
- 3** Let the brew group air-dry before you place it back. Do not dry the brew group with a cloth to prevent fibers from collecting inside the brew group.

Cleaning the brew group with the coffee oil remover tablets

Only use Philips coffee oil remover tablets.

- 1** Tap the Clean  icon and use the up and down arrows to select 'Brew group clean'.
- 2** Tap the OK icon to confirm and then follow the instructions on the screen.

Lubricating the brew group

To improve your machine's performance, we suggest that you lubricate the brew group every 2 months, to ensure that the moving parts continue to move smoothly.

- 1** Apply a thin layer of grease on the piston (grey part) of the brew group (Fig. 41).
- 2** Apply a thin layer of grease around the shaft (grey part) in the bottom of the brew group (Fig. 42).
- 3** Apply a thin layer of grease to the rails on both sides (Fig. 43).

Cleaning programs for the internal cappuccinatore

The machines has three programs to clean the internal cappuccinatore:

- 'HygieSteam Shot': the machine shoots steam through the internal cappuccinatore to rinse it quickly.
- 'HygieSteam': the machine thoroughly cleans the internal milk system with steam. Make sure that the HygieSteam container is correctly assembled (Fig. 44) and attached to the machine (Fig. 45). Place the milk tube in the milk tube holder (Fig. 46) and follow the instructions on the screen.
- 'Deep Milk Clean': Perform the 'Deep Milk Clean' procedure with the Philips milk circuit cleaner for a thorough cleaning of the internal milk system.

Cleaning the internal cappuccinatore under the tap

- 1** Open the door of the internal cappuccinatore (Fig. 47).
- 2** Remove the internal cappuccinatore by pulling it down (Fig. 48).
- 3** Disassemble the internal cappuccinatore by pulling the bottom part off the top part (Fig. 49).
- 4** Disassemble all parts (Fig. 50) and clean them under the tap.
- 5** Reassemble the internal cappuccinatore.
- 6** To place back the internal cappuccinatore, put it in upright position and make sure the holes are aligned with the two tubes on the machine. Then move the internal cappuccinatore upwards until it locks into place (Fig. 13).
- 7** Close the door.

Visit www.saeco.com/care for detailed video instructions.

Descaling procedure

Please use Philips descaler only. Under no circumstances should you use a descaler based on sulfuric acid, hydrochloric acid, sulfamic or acetic acid (vinegar) as this may damage the water circuit in your machine and will not dissolve the limescale properly. Not using the Philips descaler will void your

warranty. Failure to descale the appliance will also void your warranty. You can buy Philips descaler from your local or online retailer or authorized service centers.

- 1 When the machine asks you to descale it, tap the OK icon to start. To start descaling without being prompted by the machine, tap the Clean  icon and select 'Descal'.
- 2 Remove the drip tray, the coffee grounds container and the HygieSteam container (Fig. 35), empty them and put them back into place.
- 3 Remove the water tank and empty it. Then remove the AquaClean filter.
- 4 Pour the whole bottle of Philips descaler into the water tank and then fill it with water up to the CALC CLEAN level (Fig. 51). Then place it back into the machine.
- 5 Place a large container (1.5 l) under the coffee dispensing spout.
- 6 Make sure that the HygieSteam container is correctly assembled (Fig. 44) and attached to the machine (Fig. 45). Place the milk tube in the milk tube holder (Fig. 46).
- 7 Follow the instructions on the screen to start the descaling procedure. The descaling procedure lasts approx. 30 minutes and consists of a descaling cycle and a rinsing cycle.
- 8 Once the descaling cycle is finished, you need to rinse the water tank and water circuit. Follow the instructions on the screen.
- 9 Place a new AquaClean filter in the water tank and activate it (see 'Activating the AquaClean water filter (5 min.)').

Tip: Using the AquaClean filter reduces the need for descaling!

What to do if the descaling procedure is interrupted

You can exit the descaling procedure by pressing the on/off button on the control panel. If the descaling procedure is interrupted before it is completely finished, do the following:

- 1 Empty and rinse the water tank thoroughly.
- 2 Fill the water tank with fresh water up to the CALC CLEAN level indication and switch the machine back on. The machine will heat up and perform an automatic rinsing cycle.
- 3 Before brewing any drinks, perform a manual rinsing cycle. To perform a manual rinsing cycle, first dispense half a water tank of hot water and then brew 2 cups of pre-ground coffee without adding ground coffee.

Note: If the descaling procedure was not completed, the machine will require another descaling procedure as soon as possible.

Error codes

Below you find a list of the error codes showing problems that you can solve yourself. Video instructions are available on www.saeco.com/care. If another error code appears, please contact the Consumer Care Center in your country. For contact details, see the warranty leaflet.

Error code	Problem	Possible solution
01	The coffee funnel is clogged.	Switch off the machine and unplug it. Remove the brew group. Then open the lid of the pre-ground coffee compartment and insert the spoon handle. Move the handle up and down until the clogged ground coffee falls down (Fig. 37). Visit www.saeco.com/care for detailed video instructions.

Error code	Problem	Possible solution
03	The brew group is dirty or not well-greased.	Switch off the machine. Rinse the brew group with fresh water, let it air-dry and then lubricate it (see 'Lubricating the brew group'). Consult chapter 'Cleaning the brew group' or visit www.saeco.com/care for detailed video instructions. Then switch the machine on again.
04	The brew group is not positioned correctly.	Switch off the machine. Remove the brew group and reinsert it. Make sure that the brew group is in the correct position before you insert it. Consult chapter 'Handling the brew group' or visit www.saeco.com/care for detailed video instructions. Then switch the machine on again.
05	There is air in the water circuit.	Restart the machine by switching it off and on again. If this works, dispense 2-3 cups of hot water. Descale the machine if you have not done so for a longer period of time.
	The AquaClean filter was not prepared properly before installation or it is clogged.	Remove the AquaClean filter and try to brew a coffee again. If this works, make sure that the AquaClean filter is prepared properly before you place it back. Put the AquaClean filter back into the water tank. If this still does not work, the filter might be clogged and needs to be replaced.
11	The machine needs to adjust to room temperature	Allow some time for the machine to adjust from transport/outdoor temperature to room temperature. Switch off the machine for 30 minutes and switch it on again. If this does not work, contact the Consumer Care Center in your country. For contact details, see the warranty leaflet.
14	The machine is overheated.	Switch off the machine and switch it back on after 30 minutes.
19	The machine is not connected to the wall socket properly.	Make sure that the small plug of the power cord is properly connected to the socket on the back of the machine.

Ordering accessories

To clean and descale the machine, only use the Philips maintenance products. These products can be purchased from your local or online retailer or authorized service centers. To find a full list of spare parts online, enter the model number of your machine. You can find the model number on the inside of the service door.

Maintenance products and type numbers:

- Descaling solution CA6700
- AquaClean filter CA6903
- Brew group grease HD5061
- Coffee oil remover tablets CA6704
- Milk circuit cleaner CA6705
- Maintenance kit CA6707

Troubleshooting

This chapter summarizes the most common problems you could encounter with the machine. Support videos and a complete list of frequently asked questions are available on www.saeco.com/care. If you are unable to solve the problem, contact the Consumer Care Center in your country. For contact details, see the warranty leaflet.

Problem	Cause	Solution
There are some coffee residues inside my new coffee machine.	This machine has been tested with coffee.	Although it has been carefully cleaned, there may be some coffee residues left. However, the machine is absolutely new.
The drip tray fills up quickly / there is always some water in the drip tray.	This is normal. The machine uses water to rinse the internal circuit and brew group. Some water flows through the internal system directly into the drip tray.	Empty the drip tray daily or as soon as the red 'drip tray full' indicator pops up through the drip tray cover. Tip: place a cup under the dispensing spout to collect rinsing water that comes out of it.
The 'empty coffee grounds container' icon remains on.	You emptied the coffee grounds container while the machine was unplugged from the wall socket, or you placed it back too fast.	Remove the coffee grounds container, wait at least 5 seconds and then insert it again.
The machine prompts to empty the coffee grounds container even though the container is not full.	The machine did not reset the counter the last time you emptied the coffee grounds container.	Always wait approx. 5 seconds when you place back the coffee grounds container. In this way, the coffee pucks counter will be reset to zero and the number of coffee pucks is counted correctly.
The coffee grounds container is too full and the 'empty coffee grounds container' icon did not appear on the display.	You removed the drip tray without emptying the coffee grounds container.	When you remove the drip tray, also empty the coffee grounds container even if it contains only a few coffee pucks. This ensures that the coffee pucks counter is reset to zero and that the number of coffee pucks is counted correctly.
I cannot remove the brew group.	The brew group is not in the correct position.	Reset the machine in the following way: close the service door and place back the water tank. Switch the machine off and back on again and wait for the lights in the drink icons to come on. Try to remove the brew group again. See chapter 'Removing and inserting the brew group' for step-by-step instructions.

Problem	Cause	Solution
I cannot insert the brew group.	The brew group is not in the correct position.	Reset the machine in the following way: close the service door and place back the water tank. Leave the brew group out. Switch off the machine and unplug it. Wait for 30 seconds and then plug the machine back in, switch it on and wait for the lights in the drink icons to come on. Then put the brew group in the correct position and reinsert it into the machine. See chapter 'Removing and inserting the brew group' for step-by-step instructions.
The coffee is watery.	The brew group is dirty or needs to be lubricated.	Remove the brew group, rinse it under the tap and leave it to dry. Then lubricate the moving parts (see 'Lubricating the brew group').
	The machine is performing its self-adjustment procedure. This procedure is started automatically when you use the machine for the first time, when you change to another type of coffee beans or after a long period of non-use.	Brew 5 cups of coffee initially to allow the machine to complete its self-adjustment procedure.
	The grinder is set to a too coarse setting.	Set the grinder to a finer (lower) setting. Brew 2 to 3 drinks to be able to taste the full difference.
The coffee is not hot enough.	The temperature is set too low.	Set the temperature to the maximum setting (Fig. 52).
	A cold cup reduces the temperature of the drink.	Preheat the cups by rinsing them with hot water.
	Adding milk reduces the temperature of the drink.	Regardless of whether you add hot or cold milk, adding milk always reduces the temperature of the coffee. Preheat the cups by rinsing them with hot water.
Coffee does not come out or coffee comes out slowly.	The AquaClean water filter was not prepared properly for installation.	Remove the AquaClean filter and dispense some hot water. If this works, the AquaClean filter was not installed properly. Reinstall and activate the AquaClean filter and follow all steps in chapter 'AquaClean water filter'.
		After a long period of non-use, you need to prepare the AquaClean water filter for use again and dispense 2-3 cups of hot water.

Problem	Cause	Solution
	The AquaClean water filter is clogged.	Replace the AquaClean water filter every 3 months. A filter that is older than 3 months can become clogged.
	The grinder is set to a too fine setting.	Set the grinder to a coarser (higher) setting. Note that this will impact the coffee taste.
	The brew group is dirty.	Remove the brew group and rinse it under the tap (see 'Cleaning the brew group under the tap').
	The coffee dispensing spout is dirty.	Clean the coffee dispensing spout and its holes with a pipe cleaner or needle.
	The pre-ground coffee compartment is clogged	Switch off the machine and remove the brew group. Open the lid of the pre-ground coffee compartment and insert the spoon handle into it. Move the handle up and down until the clogged ground coffee falls down (Fig. 37).
	The machine circuit is blocked by limescale.	Descal the machine with Philips descaler (see 'Descaling procedure'). Always descale when the machine prompts you.
The milk does not froth.	The internal cappuccinatore is dirty or not inserted correctly.	Clean the internal cappuccinatore and make sure that you position and insert it correctly (see 'Cleaning the internal cappuccinatore under the tap').
	The type of milk used is not suitable for frothing.	Different types of milk result in different amounts of froth and different froth qualities.
The milk is splashing.	The milk you use is not cold enough.	Make sure you use cold milk coming directly from the fridge.
	The flexible milk tube is not connected properly.	Open the door of the coffee dispensing spout (Fig. 47) and check if the flexible milk tube is fully connected to the cappuccinatore. Note that the cappuccinatore and milk tubes may be hot. Let the cappuccinatore and the tubes cool down before you touch them.

Problem	Cause	Solution
	The cappuccinatore and milk tubes are not clean.	Remove and disassemble the internal cappuccinatore (see 'Cleaning the internal cappuccinatore under the tap'). Rinse all parts under the tap. For thorough cleaning, use Philips milk circuit cleaner and perform the Deep Milk Clean procedure via the cleaning (☑) menu. Note that if the parts have been cleaned in the dishwasher, they may have become clogged by food particles or detergent residues. A visual check that they are not obstructed is also recommended.
		We advise you to perform the HygieSteam program every day: 1) Press 'Clean' ☑ on the control panel. 2) Select 'HygieSteam'. 3) Press the start button to start the process. Then confirm all steps on the display.
	The milk tubes are clogged.	Always store the milk container without the milk tubes in the refrigerator. Leftover milk could accumulate inside the milk tubes and block the flow of milk through the tubes. Rinse the milk tubes before storage.
The machine seems to be leaking.	The machine uses water to rinse the internal circuit and brew group. This water flows through the internal system directly into the drip tray. This is normal.	Empty the drip tray every day or as soon as the 'drip tray full' indicator pops up through the drip tray cover. Tip: Place a cup under the dispensing spout to collect rinsing water and reduce the amount of water in the drip tray.
	The drip tray is too full and has overflowed which makes it look like the machine is leaking.	Empty the drip tray every day or as soon as the 'drip tray full' indicator pops up through the drip tray cover.
	The water tank is not fully inserted, some water is leaking out of the water tank and air is drawn into the machine.	Make sure the water tank is in the correct position: remove it and reinsert it into the machine as far as possible.
	The brew group is dirty/clogged.	Rinse the brew group.
	The machine is not placed on a horizontal surface.	Place the machine on a horizontal surface so that the drip tray does not overflow and the 'drip tray full' indicator works properly.

Problem	Cause	Solution
I cannot activate the AquaClean water filter and the machine asks for descaling.	The filter has not been installed or replaced in time after the screen shows the AquaClean reminder. This means your machine is not completely free of limescale anymore.	Descalcify your machine first and then install the AquaClean water filter.
The new water filter does not fit.	You are trying to install another filter than the AquaClean water filter.	Only the AquaClean water filter fits into the machine.
	The rubber ring on the AquaClean water filter is not in place.	Place back the rubber ring on the AquaClean water filter.
The machine is making a loud noise.	It is normal that your machine makes some noise during use.	If the machine starts to make a different kind of noise, clean the brew group and lubricate it (see 'Lubricating the brew group').
	The AquaClean water filter was not prepared properly and air is now drawn into the machine.	Remove the AquaClean water filter from the water tank and prepare it for use properly before you place it back. See chapter 'AquaClean water filter' for step-by-step instructions.
	The water tank is not fully inserted and air is drawn into the machine.	Make sure the water tank is in the correct position: remove it and reinsert it by pushing it into the machine as far as possible.

Technical specifications

The manufacturer reserves the right to improve the technical specifications of the product. All the preset quantities are approximate.

Description	Value
Size (w x h x d)	262 x 383 x 448 mm
Weight	8 - 8.5 kg
Power cord length	1200 mm
Water tank	1.8 litres
Coffee bean hopper capacity	300 g
Coffee grounds container capacity	12 pucks
Milk container capacity	600 ml
Adjustable spout height	87 - 147 mm
Nominal voltage - Power rating - Power supply	See data label on inside of service door (Fig. A15)

Obsah

Přehled přístroje (obr. A)	24
Ovládací panel	24
Úvod	25
Před prvním použitím	25
Speciální funkce	26
Vaření nápojů	26
Přizpůsobování nápojů	28
Úprava nastavení přístroje	29
Vodní filtr AquaClean	30
Vyjmutí a vložení varné sestavy	31
Čištění a údržba	32
Postup odstranění vodního kamene	35
Chybové kódy	35
Objednávání příslušenství	36
Řešení problémů	37
Technické specifikace	41

Přehled přístroje (obr. A)

A1 Ovládací panel	A11 Napájecí kabel se zástrčkou
A2 Víko přihrádky na mletou kávu	A12 Knoflík nastavení mletí
A3 Víko násypky na kávová zrna	A13 Násypka na kávová zrna
A4 Zásuvka pro kabel	A14 Varná sestava
A5 Odkapávací tácek	A15 Obslužná dvířka
A6 Rukojeť uvolnění odkapávacího táčku	A16 Nádržka na vodu
A7 Nastavitelná hubice dávkování kávy a mléka	A17 Nádoba na kávovou sedlinu
A8 Nádoba HygieSteam	A18 Přední panel nádoby na kávovou sedlinu
A9 Kryt HygieSteam s držákem trubičky na mléko	A19 Kryt odkapávacího táčku
A10 Vnitřní napěňovač mléka	A20 Indikátor „Plný odkapávací tácek“

Příslušenství

A21 Nádržka na mléko	A25 Odměrka
A22 Trubička na mléko	A26 Testovací proužek ke zjišťování tvrdosti vody
A23 Tuba s plastickým mazivem	
A24 Filtr AquaClean	

Ovládací panel

Tento espressovač existuje ve dvou verzích. Jejich ovládací panely vypadají odlišně, všechna tlačítka a ikony ale fungují stejně. Přehled všech tlačítek a symbolů naleznete na obrázku B. Níže je uveden popis.

Pomocí šipek nahoru a dolů můžete procházet nabídkou na displeji a klepnutím na ikonu OK provedete výběr nebo potvrdíte volbu.

B1 Vypínač

B2 Přímé ikony nápojů

B3 Ikona CoffeeMaestro

B4 Nabídka s dalšími nápoji

B5 Tlačítko spuštění/zastavení ►►

B6 Navigační ikony (nahoru, dolů, zpět, ok)

B7 Displej

B8 Nastavení přístroje

B9 Nabídka čištění

B10 Osobní profily

Úvod

Gratuluje vám k zakoupení plně automatického kávovaru Saeco! Chcete-li plně využívat online podporu, kterou společnost Saeco nabízí, zaregistrujte si produkt na adrese

www.saeco.com/MyCoffeeMachine.

Poznámka: Tento přístroj byl zkoušen s použitím kávy. I když byl pečlivě vyčištěn, mohly v něm zůstat zbytky kávy. Zaručujeme však, že přístroj je zcela nový.

Před prvním použitím

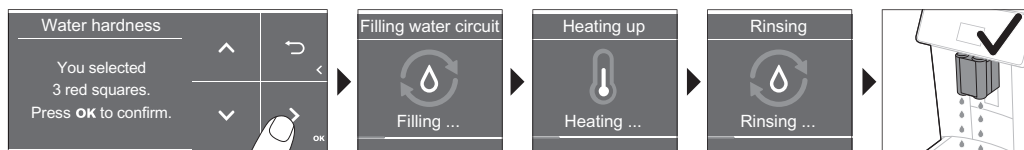
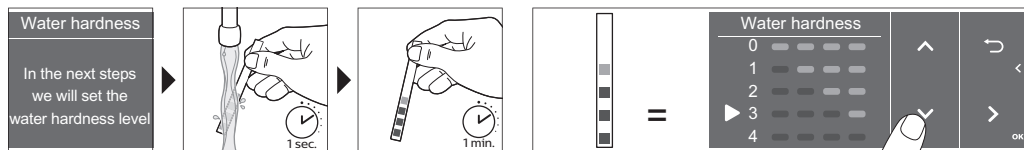
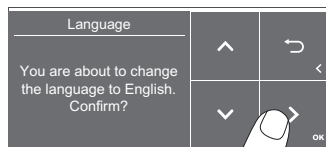
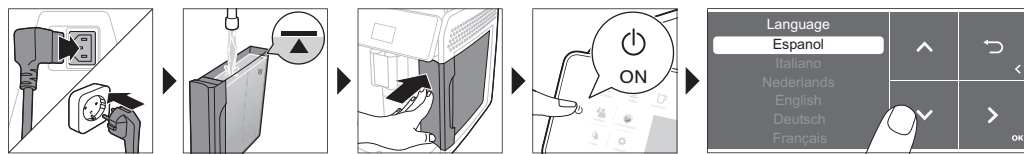

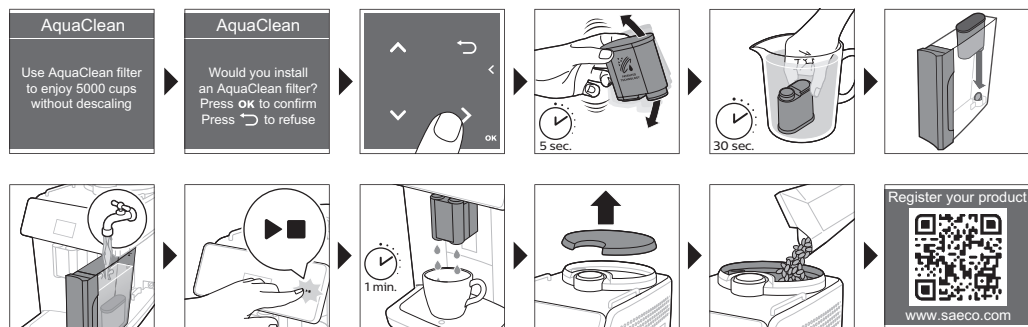

Speciální funkce

Speciální funkce

Účel



Chcete-li si s CoffeeMaestro přizpůsobit kávu přesně podle sebe, vyberte si jeden z chuťových profilů (Delicato, Intenso, Forte). Samotné nastavení nápoje tak nemusíte nijak měnit.



Funkce HygieSteam se automaticky postará o čištění systému na mléko a odstraní mikroorganismy; tuto funkci použijte po přípravě cappuccina nebo jiných nápojů obsahujících mléko.



Náš odolný mlýnek je vyroben ze 100% keramiky, aby byl výjimečně tvrdý a přesný. Díky 12 stupňovému nastavení si ho můžete přizpůsobit podle vlastní chuti.

Vaření nápojů

Obecný postup

- 1 Naplňte nádržku na vodu vodou z kohoutku a násypku na kávová zrna naplňte kávovými zrny.
- 2 Malou zástrčku vložte do zdičky na zadní straně přístroje. Zasuňte síťovou zástrčku přístroje do zásuvky.
- 3 Stisknutím vypínače přístroj zapněte.
 - Stroj se začne zahřívat a provede automatický cyklus vyplachování.
 - Jakmile všechny symboly nápojů svítí, přístroj je připraven k použití.
- 4 Umístěte šálek pod hubici dávkovače kávy. Výšku dávkovací hubice kávy lze podle velikosti použitého šálku (obr. 1) nebo sklenice nastavit posunutím nahoru nebo dolů.

Vaření kávy z kávových zrn

- 1 Kávu připravíte klepnutím na ikonu zvoleného nápoje (obr. 2), nebo klepnutím na ikonu (obr. 3) „Další nápoje“.
 - Nyní si můžete upravit nápoje podle vlastní chuti (obr. 4). Nastavení síly kávy můžete změnit pomocí šipek (obr. 5) nahoru a dolů. Chcete-li upravit další nastavení (obr. 6), klepněte na ikonu OK.
- 2 Stisknutím tlačítka spuštění/zastavení ►■ můžete kdykoli začít připravovat vybraný nápoj.
- 3 Dávkování kávy můžete předčasně ukončit opětovným stisknutím tlačítka spuštění/zastavení ►■.

i Pokud chcete připravit 2 kávy současně, na symbol nápoje klepněte dvakrát nebo posuňte konkrétní nabídku a klepněte na ikonu „2x“.

! **Nepoužívejte karamelizovaná nebo jinak ochucená kávová zrna.**

Příprava nápojů obsahujících mléko

- 1 Naplňte nádržku na vodu vodou z kohoutku a násypku na kávová zrna naplňte kávovými zrny.
- 2 Odšroubujte víko nádržky na mléko a naplňte ji mlékem (obr. 7). Poté vložte kovovou trubičku na mléko do nádržky.

Abyste dosáhli co nejlepšího výsledku, vždy používejte vychlazené mléko.

- 3 Připojte pružnou trubičku na mléko k napěňovači mléka (obr. 8).
- 4 Klepněte na ikonu požadovaného (obr. 9) nápoje s mlékem nebo, chcete-li vybrat jiný nápoj, na ikonu „Další nápoje (obr. 3)“.
 - Nyní si můžete nápoj upravit podle vlastních preferencí (obr. 10).
- 5 Stiskněte tlačítko spuštění/zastavení ►■.
 - U některých nápojů začne přístroj vypouštět nejprve mléko a až potom kávu. U jiných nápojů je pořadí obrácené – přístroj vypouští nejprve kávu a až potom mléko.
 - Stisknutím tlačítka spuštění/zastavení ►■ můžete dávkování mléka ukončit ještě předtím, než přístroj nadávkuje nastavené množství mléka.
- 6 Přípravu celého nápoje (mléka a kávy) můžete předčasně ukončit podržením tlačítka spuštění/zastavení ►■.
- 7 Bezprostředně po dokončení dávkování mléka proběhne čistící program „HygieSteam Shot“. Přístroj protlačením páry rychle opláchne vnitřní systém na mléko.

Vaření kávy z mleté kávy

- 1 Nakloňte víko a do přihrádky (obr. 11) na mletou kávu vsypte jednu odměrku mleté kávy.
- 2 Vyberte nápoj a pomocí šipek nahoru a dolů vyberte mletou kávu (obr. 12). Poté stiskněte tlačítko spuštění/zastavení ►■.

Poznámka: Pokud vyberete mletou kávu, nebude možné nastavit sílu kávy nebo uvařit více šálků najednou.

Dávkování horké vody

- 1 Ujistěte se, že je vnitřní napěňovač mléka řádně připojen k přístroji (obr. 13).
- 2 Postavte pod výstup šálek
- 3 Klepněte na ikonu (obr. 3) „Další nápoje“ a přejděte dolů pro výběr položky „Horká voda“.
- 4 Šípkami nahoru a dolů můžete upravit množství horké vody i její teplotu (obr. 14).
- 5 Stiskněte tlačítko spuštění/zastavení ►■.

- 6 Dávkování horké vody můžete předčasně ukončit opětovným stisknutím tlačítka spuštění/zastavení ►■.

Přizpůsobování nápojů

Přístroj umožňuje měnit nastavení nápojů podle vlastních preferencí a poté přizpůsobené nápoje ukládat do osobních profilů. Různé profily mají různé barvy.

Příprava nápojů pomocí funkce CoffeeMaestro

Kromě nastavování všech jednotlivých nastavení pomocí funkce CoffeeEqualizer nabízí váš přístroj možnost výběru chuťových profilů. Můžete si vybrat možnosti Delicato, Intenso a Forte. Pro výběr chuťového profilu CoffeeMaestro:

- 1 Klepněte na ikonu požadovaného (obr. 2) nápoje nebo, chcete-li vybrat jiný nápoj (obr. 3), na ikonu „Další nápoje“.
- 2 Opakovaně (obr. 15) klepněte na ikonu CoffeeMaestro.
- 3 Stisknutím tlačítka OK potvrďte výběr.
Hlavní nastavení nápoje se upraví odpovídajícím způsobem.
- 4 Stisknutím tlačítka spuštění/zastavení ►■ spusťte proces přípravy nápoje.

Funkce CoffeeEqualizer

Po výběru nápoje se automaticky aktivuje funkce CoffeeEqualizer. Pomocí šipek nahoru a dolů můžete upravit následující nastavení:



- | | |
|---------------------|---|
| 1 Intenzita aromatu | 6 Množství pěny |
| 2 Množství kávy | 7 Také můžete zvolit, zda chcete připravit 1 nebo 2 šálky |
| 3 Množství mléka | 8 Množství kávy pro cestovní hrnek (pouze u některých typů) |
| 4 Množství vody | |
| 5 Teplota nápoje | |

Poznámka: Nastavení, která lze upravit, závisí na vybraném nápoji.

Výběr profilu

Ikona profilů 👤 umožňuje vybírat profily a ukládat recepty.

- 1 Klepněte opakovaně na ikonu profilů 👤, abyste vybrali jeden z barevných profilů (obr. 16). Každý z profilů má jinou barvu.
- 2 Chcete-li vybrat nápoj, klepněte na jednu z přímých ikon nápojů nebo ikonu „Další nápoje“.
- 3 Poté si nápoj přizpůsobte podle vlastní chuti.
- 4 Stisknutím tlačítka spuštění/zastavení ►■ spusťte přípravu vybraného nápoje.
 - Nové nastavení se tím uloží do barevného profilu, který jste vybrali.

i U přístroje (viz 'Obnovení výrobního nastavení') můžete vždy obnovit jeho tovární nastavení.

Profil hosta

Přístroj je vybavený profilem hosta. Zvolíte-li profil hosta, je ikona profilů neaktivní. Zvolíte-li tento profil, můžete stále upravovat vlastnosti nápoje podle vlastní chutě. Konečný recept, podle kterého se nápoj připraví, se však neuloží.

Funkce Extra shot (ExtraShot)

Přístroj nabízí možnost přidat do kávy nebo mléčných nápojů ještě dávku kávy Ristretto – například chcete-li, aby byla káva silnější.

- 1 Postavte pod výstup šálek.
- 2 Nápoj lze vybrat klepnutím na jednu z přímých ikon nápojů (obr. 2), případně můžete klepnutím na ikonu „Další nápoje“ vybrat jiný nápoj (obr. 3).
- 3 Šípkou nahoru nastavte nejvyšší úroveň síly nápoje a poté vyberte funkci (obr. 17) ExtraShot.
- 4 Pokud chcete přizpůsobit další nastavení, klepněte na ikonu OK. Přípravu nápoje poté spusťte stisknutím tlačítka spuštění/zastavení ►■.
- 5 Dávkování nápoje můžete předčasně ukončit opětovným stisknutím tlačítka spuštění/zastavení ►■.

i Vyberete-li přípravu nápoje pomocí funkce ExtraShot, je v jednom cyklu možné připravit pouze jednu kávu.

Úprava nastavení přístroje

Nastavení tvrdosti vody

i K zajištění optimálního výkonu a dlouhé životnosti přístroje doporučujeme upravit nastavení tvrdosti vody podle tvrdosti vody ve vaší oblasti. Zároveň tím předejdete nutnosti příliš častého odstraňování vodního kamene z přístroje. Předvolené nastavení tvrdosti vody je 4: tvrdá voda.

Ke stanovení tvrdosti vody použijte dodaný testovací proužek:

- 1 Ponořte testovací proužek do vody z vodovodního kohoutku nebo jej na 1 sekundu (obr. 18) podržte pod tekoucí vodou.
- 2 Počkejte 1 minutu. Počet čtverečků, které se na testovacím proužku zbarví červeně, udává tvrdost (obr. 19) vody.

V přístroji nastavte odpovídající tvrdost vody:

- 1 Stiskněte ikonu Nastavení  a ikonami nahoru a dolů vyberte možnost „Tvrdost vody“. Volbu potvrďte stisknutím ikony OK.
- 2 Šípkami nahoru a dolů vyberte úroveň tvrdosti vody. Vybraný počet červených čtverečků na displeji by měl odpovídat počtu červených čtverečků na testovacím proužku (obr. 20).
- 3 Po dokončení nastavení tvrdosti vody volbu potvrďte klepnutím na ikonu OK.

Úprava nastavení mlýnku

Sílu kávy můžete upravit pomocí knoflíku nastavení mletí nacházejícího se uvnitř nádoby na kávová zrna. Čím nižší nastavení mletí zvolíte, tím jemněji budou kávová zrna namleta a tím silnější bude káva. Na výběr máte z 12 různých nastavení mletí.

Přístroj byl nastaven tak, abyste z kávových zrn mohli připravit tu nejchutnější kávu. Proto nedoporučujeme upravovat nastavení mletí, dokud nepřipravíte 100 až 150 šálků (asi 1 měsíc používání).

i Nastavení mletí lze upravit pouze ve chvíli, kdy přístroj mele kávová zrna. Než bude možné zcela poznat rozdíl, bude nutné připravit 2 až 3 nápoje.

A Aby nedošlo k poškození mlýnku, nikdy neotáčejte knoflíkem nastavení mletí najednou o více než jeden stupeň.

- 1 Umístěte šálek pod hubici dávkovače kávy.
- 2 Sejměte víko násypky (obr. 21) na kávová zrna.
- 3 Klepněte na symbol espresso a poté stiskněte tlačítko spuštění/zastavení ►■.
- 4 Když začne mlýnek mlít, zatlačte na knoflík nastavení mletí a otočte jím doleva nebo doprava (obr. 22).

Změna dalších nastavení přístroje

Klepnutím na ikonu Nastavení ⚙ lze upravit následující nastavení přístroje:

- tvrdost vody: lze vybrat jednu z 5 úrovní tvrdosti vody (podle tvrdosti vody ve vaší oblasti).
- Doba do úsporného režimu: lze vybrat 15, 30, 60 či 180 minut.
- Jas displeje: lze vybrat nízký, střední či vysoký jas.
- Jazyk: lze vybrat požadovaný jazyk displeje.
- Zvukový signál: lze aktivovat nebo deaktivovat pípnutí přístroje.
- Osvětlení přední části: lze vybrat „nepřetržitě zapnuté“, „zapnuté při přípravě“ nebo „nepřetržitě vypnuté“.
- Měrné jednotky: lze vybrat mezi mililitry a uncemi.

Obnovení výrobního nastavení

Přístroj nabízí možnost kdykoli obnovit jeho tovární nastavení.

- 1 Klepněte na ikonu Nastavení ⚙.
- 2 Šipkami nahoru a dolů vyberte možnost „Tovární nastavení“. Výběr potvrďte klepnutím na ikonu OK.
- 3 Stisknutím tlačítka spuštění/zastavení ►■ potvrďte obnovení výchozího nastavení.
 - Nastavení je nyní obnoveno.

i Do výchozího továrního nastavení se vrátí následující: tvrdost vody, doba do úsporného režimu, jas displeje, zvukový signál, osvětlení přední části, profily.

Vodní filtr AquaClean

Váš přístroj může používat filtr AquaClean. K zachování dobré chuti kávy lze do nádrže na vodu vložit vodní filtr AquaClean. Filtr rovněž omezuje tvorbu vápenatých usazenin v přístroji a tím i nutnost odstraňování vodního kamene z přístroje. Vodní filtr AquaClean můžete zakoupit u místního nebo online prodejce nebo v autorizovaných servisních střediscích.

Indikace stavu filtru AquaClean

Je-li filtr AquaClean aktivní, jeho stav se vždycky zobrazuje na displeji, a to v podobě procentuální hodnoty.

- Má-li stav filtru AquaClean hodnotu 10 % a méně, zobrazí se při každém zapnutí přístroje po dobu dvou sekund na displeji zpráva. Zpráva doporučuje nákup nového filtru.
- Má-li stav filtru hodnotu 0 %, přístroj vás při každém zapnutí požádá o výměnu filtru AquaClean.



Aktivace vodního filtru AquaClean (5 min)

i Přístroj nedokáže automaticky rozpoznat, že byl do nádržky na vodu vložen filtr. Každý nově vložený vodní filtr AquaClean je tedy nutné aktivovat v nabídce „Čištění“.

Filtr AquaClean je možné aktivovat i poté, co přístroj přestane zobrazovat zprávu o aktivaci filtru. V takovém případě je ale třeba nejprve odstranit vodní kámen.

i Přístroj musí být před zahájením používání vodního filtru AquaClean zcela zbaven vodního kamene.

Vodní filtr AquaClean je nutné před aktivací připravit namočením do vody podle pokynů uvedených níže. Pokud tak neučiníte, může se do přístroje namísto vody nasát vzduch, což bude mít za následek zvýšenou hlučnost přístroje a nemožnost přípravy kávy.

- 1 Klepněte na ikonu „Čištění“  a šipkami nahoru a dolů vyberte možnost „AquaClean“.
- 2 Potvrďte klepnutím na tlačítko OK.
- 3 Až se objeví obrazovka aktivace, klepněte na ikonu OK znovu. Postupujte podle pokynů na displeji.
- 4 Třepejte filtrem zhruba 5 sekund (obr. 23).
- 5 Ponořte filtr vzhůru nohama do konvice se studenou vodou a mírně jím zatřepete, trochu jej (obr. 24) stiskněte.
- 6 Filtr nasadte ve svislé poloze na přípojku filtru v nádržce na vodu. Zatlačte jej do nejnižší možné polohy (obr. 25).
- 7 Naplňte nádržku na vodu čistou vodou a vložte ji zpět do přístroje.
- 8 Umístěte pod hubici misku.
- 9 Stisknutím tlačítka spuštění/zastavení  spusťte aktivační proces.
- 10 Z hubice začne během 1 minuty vytékat horká voda.
- 11 Filtr je teď úspěšně aktivovaný.

Výměna vodního filtru AquaClean (5 min)

Poté, co filtrem proteče 95 litrů vody, přestane filtr fungovat. Indikace stavu filtru AquaClean poklesne na hodnotu 0 %, čímž upozorní na nutnou výměnu filtru. Dokud se bude indikace stavu filtru AquaClean zobrazovat na displeji, můžete filtr vyměnit, aniž byste předtím museli provádět odstranění vodního kamene. Nevyměníte-li vodní filtr AquaClean včas, přestane se po nějakém čase indikace stavu filtru AquaClean zobrazovat. V takovém případě lze i nadále filtr vyměnit, nicméně nejprve bude nutné z přístroje odstranit vodní kámen.

Až indikace stavu filtru AquaClean poklesne na hodnotu 0 %, případně upozorní-li vás přístroj na nutnost výměny filtru AquaClean:

- 1 vyjměte původní vodní filtr AquaClean.
- 2 vložte nový filtr a aktivujte jej podle pokynů v části „Aktivace vodního filtru AquaClean (5 min)“.

i Vodní filtr AquaClean měňte alespoň každé 3 měsíce, i kdyby zařízení nutnost jeho výměny ještě nesignalizovalo.

Vyjmutí a vložení varné sestavy

Podrobnější instruktážní videa popisující vyjmutí, vložení a čištění varné sestavy naleznete na webových stránkách www.saeco.com/care.

Vyjmutí varné sestavy z přístroje

- 1 Vypněte přístroj.

- 2 Vyměte nádržku na vodu a otevřete servisní dvířka (obr. 26).
- 3 Stiskněte páčku (obr. 27) PUSH a zatažením za držák varné sestavy odpojte sestavu od přístroje (obr. 28).

A Když z přístroje vyjmete varnou sestavu, nezapomeňte vyprázdnit odkapávací tácek a nádobu na kávovou sedlinu.

Vložení varné sestavy zpět

A Než varnou sestavu znovu nasunete do přístroje, zkontrolujte, že je ve správné poloze.

- 1 Zkontrolujte, zda se varná sestava nachází ve správné poloze. Šipka na žlutém válci na straně varné sestavy musí být zarovnána s černou šipkou a značkou N (obr. 29).
 - Pokud tomu tak není, zatlačte na páčku, dokud se nedostane do kontaktu se základnou varné sestavy (obr. 30).
- 2 Nasuňte varnou sestavu po kolejničkách na stranách (obr. 31) zpět do přístroje, až dosedne na místo se zřetelným zaklapnutím (obr. 32). Netiskněte tlačítko PUSH (Tlačit).
- 3 Zavřete servisní dvířka a umístěte zpět nádržku na vodu.

Čištění a údržba

Pravidelné čištění a údržba udržuje přístroj v perfektním stavu a zajišťuje optimální chuť a konstantní proud kávy po dlouhou dobu.

V níže uvedené tabulce se nachází podrobné informace o tom, kdy a jak čistit všechny odnímatelné součásti přístroje. Podrobnější informace a instruktážní videa naleznete na stránkách

www.saeco.com/care. Na obrázku C je přehled všech součástí, které lze mýt v myčce na nádobí.

Odnímatelné součásti	Kdy čistit	Jak čistit
Varná sestava	Jednou týdně	Vyměte varnou sestavu z přístroje (viz 'Vyjmutí a vložení varné sestavy'). Umyjte ji pod tekoucí vodou (viz 'Čištění varné sestavy pod tekoucí vodou').
	Každý měsíc	Vyčistěte varnou sestavu pomocí odmašťovací tablety (viz 'Čištění varné sestavy pomocí odmašťovacích tablet') společnosti Philips.
Systém na mléko / vnitřní napěňovač mléka	Po každém dni používání	V nabídce čištění spusťte program „HygieSteam“. Vyberte v nabídce čištění možnost „HygieSteam“ a postupujte podle pokynů na displeji. Před vložením kovové trubičky na mléko do držáku trubičky na mléko její vnější povrch očistěte navlhčeným hadříkem.
	Jednou týdně	Vyměte a rozeberte vnitřní napěňovač mléka (viz „Čištění vnitřního napěňovače mléka pod tekoucí vodou“). Všechny díly opláchněte pod tekoucí vodou s přidavkem mycího prostředku.

Odnímatelné součásti	Kdy čistit	Jak čistit
	Každý měsíc	Provedte postup „Deep Milk Clean“ pomocí čisticího prostředku pro čištění mléčného obvodu společnosti Philips. V nabídce čištění vyberte možnost „Deep Milk Clean“ a postupujte podle pokynů na displeji. Podrobná instruktážní videa naleznete na stránkách www.saeco.com/care .
Nádržka na mléko	Jednou týdně	Rozeberte nádržku (obr. 33) na mléko a vytlačte kuličku ven pomocí kolíku hadičky na mléko (obr. 34). Umyjte všechny díly nádržky na mléko pod tekoucí vodou nebo v myčce nádobí.
Nádoba HygieSteam (držák trubičky na mléko)	Jednou týdně nebo když vám to přístroj připomene	Vyjměte z přístroje (obr. 35) nádobu HygieSteam a sejměte kryt HygieSteam (obr. 36). Vyprázdněte nádobu HygieSteam a umyjte ji i s krytem pod tekoucí vodou nebo v myčce. Nechte nádobu a kryt oschnout a vraťte je zpět do přístroje.
Příhrádka na mletou kávu	Jednou týdně zkontrolujte, zda není příhrádka na mletou kávu ucpaná.	Odklopte přístroj a vyjměte varnou sestavu. Otevřete víko příhrádky na mletou kávu a zasuňte do ní rukojeť lžičky. Pohybem rukojeti nahoru a dolů uvolněte ucpanou nálevku (obr. 37). Podrobná instruktážní videa naleznete na webových stránkách www.saeco.com/care naleznete podrobná instruktážní videa.
Nádoba na kávovou sedlinu	Nádobu na kávovou sedlinu vyprazdňujte, když vás k tomu přístroj vyzve. Čistěte ji každý týden.	Nádobu na kávovou sedlinu vyprazdňujte, když je přístroj zapnutý. Opláchněte ji tekoucí vodou a čisticím prostředkem nebo ji umyjte v myčce na nádobí. Přední panel nádoby na kávovou sedlinu (obr. A18) nelze mýt v myčce.
Odkapávací tácek	Každý den nebo když se v odkapávacím tácku objeví červený indikátor naplnění, tácek vyprázdněte (obr. 38). Odkapávací tácek čistěte každý týden.	Vyjměte odkapávací tácek (obr. 39) a opláchněte jej tekoucí vodou a čisticím prostředkem. Odkapávací tácek a jeho kryt lze umývat i v myčce na nádobí. Přední panel nádoby na kávovou sedlinu (obr. A18) nelze mýt v myčce.
Mazání varné sestavy	každé 2 měsíce	Promažte varnou sestavu pomocí maziva (viz 'Mazání varné sestavy'), které je součástí balení.
Nádržka na vodu	Jednou týdně	Vyláchněte nádržku na vodu tekoucí vodou.
Přední strana přístroje	Jednou týdně	Očistěte neabrazivním hadříkem

Čištění varné sestavy

Pravidelné čištění varné sestavy umožňuje předcházet ucpání vnitřních okruhů zbytky kávy. Vídea podpory o vyjmutí, vložení a čištění varné sestavy naleznete na webové stránce www.saeco.com/care.

Čištění varné sestavy pod tekoucí vodou

- 1 Vyjměte varnou sestavu (viz 'Vyjmutí a vložení varné sestavy').
- 2 Varnou sestavu důkladně očistěte vodou. Pečlivě vyčistěte horní filtr (obr. 40) varné sestavy.
- 3 Před vrácením varné sestavy ji nechte oschnout. Varnou sestavu nesušte hadříkem, aby se uvnitř varné sestavy nezachytávala vlákna.

Čištění varné sestavy pomocí odmašťovacích tablet

Používejte pouze odmašťovací tablety společnosti Philips.

- 1 Stiskněte ikonu Čištění  a ikonami nahoru a dolů vyberte možnost „Čištění varné sestavy“.
- 2 Potvrďte klepnutím na ikonu OK a postupujte podle pokynů na displeji.

Mazání varné sestavy

Leptší výkon přístroje zajistíte, budete-li jej promazávat – k zajištění hladkého chodu pohyblivých součástí promazávejte varnou sestavu každé 2 měsíce.

- 1 Naneste tenkou vrstvu maziva na píst (šedá součást) varné sestavy (obr. 41).
- 2 Naneste tenkou vrstvu maziva kolem hřídele (šedá část) ve spodní části varné sestavy (obr. 42).
- 3 Naneste tenkou vrstvu mazacího tuku na kolejnice po obou stranách (obr. 43).

Čistící programy pro vnitřní napěňovač mléka

Přístroj má tři programy čištění vnitřního napěňovače mléka:

- „HygieSteam Shot“: přístroj rychle opláchne vnitřní napěňovač mléka pomocí páry.
- „HygieSteam“: Přístroj důkladně párou vyčistí vnitřní systém na mléko. Ujistěte se, že je nádoba HygieSteam správně sestavená (obr. 44) a připojená k přístroji (obr. 45). Vložte trubičku na mléko do držáku (obr. 46) trubičky na mléko a postupujte podle pokynů na displeji.
- „Deep Milk Clean“: Provedením postupu „Deep Milk Clean“ provedete důkladné čištění vnitřního systému na mléko pomocí čistícího prostředku společnosti Philips.

Čištění vnitřního napěňovače mléka pod tekoucí vodou

- 1 Otevřete dvířka vnitřního napěňovače mléka (obr. 47).
- 2 Vyjměte vnitřní napěňovač mléka zatažením směrem dolů (obr. 48).
- 3 Rozeberte vnitřní napěňovač mléka vytažením spodní části z horní části (obr. 49).
- 4 Rozeberte všechny části (obr. 50) a umyjte je pod tekoucí vodou.
- 5 Znovu sestavte vnitřní napěňovač mléka.
- 6 Při vkládání vnitřního napěňovače mléka ho držte ve vzpřímené poloze a ujistěte se, že jsou otvory zarovnané se dvěma hadičkami na přístroji. Poté zasuňte vnitřní napěňovač mléka směrem nahoru, dokud nezaklapne na své místo (obr. 13).
- 7 Zavřete dvířka.

Podrobná instruktážní videa naleznete na stránkách www.saeco.com/care.

Postup odstranění vodního kamene

Používejte pouze prostředek pro odstraňování vodního kamene společnosti Philips. Za žádných okolností nepoužívejte odstraňovač vodního kamene na bázi kyseliny sírové, chlorovodíkové, amidosulfonové nebo octové (ocet), protože by mohlo dojít k poškození vodního okruhu přístroje a nedostatečnému rozpuštění vodního kamene. Nedodržení tohoto pokynu vede ke zneplatnění záruky. Neodstraňování vodního kamene rovněž povede k zneplatnění záruky. Odstraňovač vodního kamene společnosti Philips lze zakoupit u místních nebo online prodejců nebo v autorizovaných servisních střediscích.

- 1 Pokud vás přístroj vyzve k odstranění vodního kamene, klepněte na ikonu OK pro spuštění. Chcete-li vodní kámen odstranit dříve, než vás k tomu přístroj vyzve, klepněte na ikonu čištění  a vyberte možnost Descale.
- 2 Vyjměte odkapávací tácek, nádobu na kávovou sedlinu a nádobu (obr. 35) HygieSteam, vyprázdněte je a poté je vraťte zpět na místo.
- 3 Vyjměte nádržku na vodu a vyprázdněte ji. Poté vyjměte filtr AquaClean.
- 4 Nalijte celou láhev roztoku pro odstranění vodního kamene Philips do nádržky na vodu a nádržku doplňte vodou až po ukazatel hladiny (obr. 51) CALC CLEAN. Poté ji vložte zpět do přístroje.
- 5 Pod hubici dávkovače kávy umístěte velkou nádobu (1,5 l).
- 6 Ujistěte se, že je nádoba HygieSteam správně sestavená (obr. 44) a připojená k přístroji (obr. 45). Umístěte trubičku na mléko do držáku (obr. 46) trubičky na mléko.
- 7 Spustte proces odstranění vodního kamene podle pokynů na displeji. Proces odstranění vodního kamene trvá přibližně 30 minut a skládá se z cyklu odstranění vodního kamene a vyplachování.
- 8 Po dokončení cyklu odstranění vodního kamene je nutné vypláchnout nádržku na vodu a vodní okruh. Postupujte podle pokynů na displeji.
- 9 Do nádržky na vodu umístěte nový vodní filtr AquaClean a aktivujte jej (viz 'Aktivace vodního filtru AquaClean (5 min)').

Tip: Používáním filtru AquaClean snížíte potřebu odstraňování vodního kamene.

Co dělat, pokud se proces odstranění vodního kamene přeruší

Proces odstranění vodního kamene lze ukončit stisknutím vypínače na ovládacím panelu. Pokud se proces odstranění vodního kamene přeruší, postupujte následovně:

- 1 Vyprázdněte a důkladně vyčistěte nádržku na vodu.
- 2 Naplňte nádržku na vodu pitnou vodou až po ukazatel hladiny CALC CLEAN a přístroj znovu zapněte. Přístroj se zahřeje a provede automatický cyklus vyplachování.
- 3 Před přípravou jakéhokoli nápoje proveďte cyklus manuálního vyplachování. Chcete-li provést cyklus manuálního vyplachování, nejprve odpusťte půl nádržky horké vody a poté připravte dva šálky mleté kávy, aniž byste přidali mletou kávu.

Poznámka: Pokud nebyl proces odvápnění dokončen, bude přístroj pokud možno co nejdříve vyžadovat nové odvápnění.

Chybové kódy

Níže je uveden seznam chybových kódů indikujících problémy, které můžete vyřešit sami. Instruktažní videa naleznete na stránkách www.saeco.com/care. Pokud se objeví jiný chybový kód, obraťte se na středisko péče o zákazníky ve své zemi. Kontaktní informace naleznete v záruční brožuře.

Chybový kód	Problém	Možné řešení
01	Nálevka na kávu je ucpaná.	Vypněte přístroj a odpojte jej ze sítě. Vysuňte varnou sestavu. Poté otevřete víko přihrádky na mletou kávu a zasuňte rukojeť lžičky do nálevky na kávu. Pohybem rukojeti nahoru a dolů uvolněte (obr. 37) ucpanou nálevku. Na stránkách www.saeco.com/care naleznete podrobná instruktážní videa.
03	Varná sestava je špinavá nebo není dobře promazaná.	Vypněte přístroj. Opláchněte varnou sestavu čistou vodou, nechte ji oschnout a poté ji promažte (viz 'Mazání varné sestavy'). Nahlédněte do kapitoly Čištění varné sestavy, případně na stránkách www.saeco.com/care naleznete podrobná instruktážní videa. Poté přístroj znovu zapněte.
04	Varná sestava není správně usazena.	Vypněte přístroj. Vyměňte varnou sestavu a znovu ji vložte. Před vložením varné sestavy zkontrolujte, zda je ve správné poloze. Nahlédněte do kapitoly „Manipulace s varnou sestavou“ nebo se podívejte na instruktážní videa na stránkách www.saeco.com/care naleznete podrobná instruktážní videa. Poté přístroj znovu zapněte.
05	Vodní okruh je zavzdušněn.	Resetujte kávovar vypnutím a opětovným zapnutím. Pokud tento postup funguje, pokuste se vypustit 2–3 šálky horké vody. Zbavte přístroj vodního kamene, pokud jste tak po delší dobu neučinili.
	Filtr AquaClean nebyl před instalací správně připraven nebo je ucpaný.	Vyměňte filtr AquaClean a potom zkuste znovu připravit kávu. Pokud tento postup funguje, před vložením filtru AquaClean se ujistěte, že je správně připraven. Vložte filtr AquaClean zpět do nádržky na vodu. Pokud přístroj stále nefunguje, může být ucpaný filtr a je nutné ho vyměnit.
11	Přístroj se potřebuje adaptovat na pokojovou teplotu.	Vyčkejte, než se přístroj adaptuje na pokojovou teplotu (například po přepravě nebo venkovním použití). Přístroj vypněte, počkejte 30 minut a poté jej znovu zapněte. Pokud to nepomůže, obraťte se na středisko péče o zákazníky ve své zemi. Kontaktní informace naleznete v záruční brožuře.
14	Přístroj je přehřátý.	Přístroj vypněte a po 30 minutách jej znovu zapněte.
19	Přístroj není řádně zapojený do elektrické zásuvky.	Ujistěte se, že malá zástrčka napájecího kabelu je řádně zasunuta do zásuvky na zadní straně přístroje.

Objednávání příslušenství

K čištění přístroje a odstranění vodního kamene používejte pouze výrobky pro údržbu od společnosti Philips. Tyto výrobky lze zakoupit u místních nebo prodejců nebo v autorizovaných servisních střediscích. Chcete-li vyhledat úplný seznam náhradních dílů online, zadejte číslo modelu svého přístroje. Číslo modelu se nachází na vnitřní straně obslužných dveřík.

Výrobky údržby a typová označení:

- Roztok pro odstranění vodního kamene (CA6700)
- Filtr AquaClean (CA6903)
- Plastické mazivo varné sestavy (HD5061)
- Odmašťovací tablety (CA6704)

- Čistič okruhu mléka (CA6705)
- Souprava pro údržbu (CA6707)

Řešení problémů

V této kapitole jsou shrnuty nejběžnější problémy, se kterými se můžete u přístroje setkat. Videá podpory a kompletní seznam často kladených dotazů naleznete na stránce www.saeco.com/care. Pokud problém nedokážete vyřešit, obraťte se na Středisko péče o zákazníky ve své zemi. Kontaktní informace naleznete v záruční brožůře.

Problém	Příčina	Řešení
V nově zakoupeném přístroji se nacházejí zbytky kávy.	Tento přístroj podstoupil zkoušku s použitím kávy.	I když byl pečlivě vyčištěn, mohly v něm zůstat zbytky kávy. Přístroj je však zcela nový.
Odkapávací tácek se rychle zaplní / v odkapávacím tácku vždy zůstane trochu vody.	Je to normální jev. Kávovar používá vodu k čištění vnitřního okruhu a varné sestavy. Část vody proudí vnitřní soustavou přímo do odkapávacího tácku.	Každý den nebo když se v krytu odkapávacího tácku objeví červený indikátor naplnění, tácek vyprázdněte. Tip: pod hubici postavte šálek na sběr protékající vody.
Zůstává svítit ikona „Vyprázdněte nádobu na kávovou sedlinu“.	Nádobu na kávovou sedlinu jste vyprázdnili v době, kdy byl kávovar odpojený od zásuvky, nebo jste ji zasunuli zpět příliš brzo.	Vyjměte nádobu na kávovou sedlinu, počkejte alespoň 5 sekund a znovu ji vložte.
Přístroj vyzývá k vyprázdnění nádoby na kávovou sedlinu, i když tato nádoba není plná.	Přístroj nevynuloval počítadlo, když jste naposledy vyprázdnili nádobu na kávovou sedlinu.	Než vložíte zpět nádobu na kávovou sedlinu, vždy vyčkejte přibližně 5 sekund. Počítadlo kávové sedliny se tím vynuluje a začne počítat dávky kávové sedliny správně.
Nádoba na kávovou sedlinu je přeplněná, ale na displeji se nezobrazuje ikona „Vyprázdněte nádobu na kávovou sedlinu“.	Vyjmuli jste odkapávací tácek, ale nevyprázdnili jste nádobu na kávovou sedlinu.	Když vyjmete odkapávací tácek, vyprázdněte také nádobu na kávovou sedlinu, i když obsahuje jen pár dávek kávové sedliny. Tím se vynuluje počítadlo dávek kávové sedliny a dávky kávové sedliny se začnou počítat správně.
Nemohu vyjmout varnou sestavu.	Varná sestava není správně usazena.	Přístroj resetujete následujícím způsobem: Zavřete servisní dvířka a umístěte zpět nádržku na vodu. Přístroj vypněte a znovu zapněte. Poté vyčkejte, až se rozsvítí kontrolky u ikon nápojů. Zkuste varnou sestavu znovu vyjmout. Podrobné pokyny naleznete v kapitole „Vyjmutí a vložení varné sestavy“.

Problém	Příčina	Řešení
Nemohu vložit varnou sestavu.	Varná sestava není správně usazena.	Přístroj resetujete následujícím způsobem: Zavřete servisní dvířka a umístíte zpět nádržku na vodu. Varnou sestavu nechte vyndanou. Vypněte přístroj a odpojte jej ze sítě. Vyčkejte 30 sekund a poté přístroj znovu připojte a zapněte. Vyčkejte, až se rozsvítí kontrolky u ikon nápojů. Poté varnou sestavu nastavte do správné polohy a znovu ji vložte do přístroje. Podrobné pokyny naleznete v kapitole „Vyjmutí a vložení varné sestavy“.
Káva je vodnatá.	Varná sestava je špinavá nebo potřebuje promazat.	Vyjměte varnou sestavu, umyjte ji pod tekoucí vodou a nechte vyschnout. Poté promažte pohyblivé součásti (viz 'Mazání varné sestavy').
	Kávovar provádí vlastní automatické nastavení. Tento postup se spustí automaticky po prvním spuštění přístroje, po změně typu kávových zrn nebo po delší době, kdy nebyl přístroj používán.	Nejprve připravte 5 šálků kávy, na nichž přístroj dokončí vlastní kalibraci.
	Mlýnek je nastaven na příliš hrubé mletí.	Nastavte mlýnek na jemnější mletí (nižší hodnotu nastavení). Než bude možné zcela poznat chuťový rozdíl, bude nutné připravit 2 až 3 nápoje.
Káva není dostatečně teplá.	Nastavená teplota je příliš nízká.	Teplotu nastavte na maximální hodnotu (obr. 52).
	Chladný šálek sníží teplotu nápoje.	Šálky předehřejte vypláchnutím horkou vodou.
	Přidáním mléka sníží teplotu nápoje.	Přidáním mléka vždy dojde k určitému snížení teploty kávy bez ohledu na to, jakou teplotu přidané mléko mělo. Šálky předehřejte vypláchnutím horkou vodou.
Káva nevytéká nebo vytéká pomalu.	Vodní filtr AquaClean nebyl správně připraven k instalaci.	Vyjměte vodní filtr AquaClean a vypusťte malou dávku horké vody. Pokud to funguje, filtr AquaClean nebyl správně vložený. Vložte a aktivujte filtr AquaClean znovu a proveďte všechny kroky z kapitoly „Vodní filtr AquaClean“.
		Po delší době, kdy se přístroj nepoužíval, je nutné vodní filtr AquaClean znovu připravit k používání. To provedete vypuštěním 2–3 šálků horké vody.

Problém	Příčina	Řešení
	Vodní filtr AquaClean je zanesen.	Vodní filtr AquaClean měňte každé 3 měsíce. Filtr starší než 3 měsíce se může ucpat.
	Mlýnek je nastaven na příliš jemné mletí.	Nastavte mlýnek na hrubší mletí (vyšší hodnotu nastavení). Upozorňujeme, že tím bude ovlivněna chuť kávy.
	Varná sestava je znečištěná.	Odpojte varnou sestavu a omyjte ji pod tekoucí vodou (viz 'Čištění varné sestavy pod tekoucí vodou').
	Vypouštěcí hubice kávy je znečištěná.	Kulatým kartáčkem nebo jehlou vyčistěte dávkovací hubici kávy i její otvory.
	Příhrádka na mletou kávu je ucpaná.	Vypněte přístroj a vyjměte varnou sestavu. Otevřete víko příhrádky na mletou kávu a zasuňte do ní rukojeť lžičky. Pohybem rukojeti nahoru a dolů uvolněte ucpanou nálevku (obr. 37).
	Okruh kávovaru je ucpan vodním kamenem.	Pomocí přípravku pro odstraňování vodního (viz 'Postup odstranění vodního kamene') kamene Philips odstraňte vodní kámen. Vždy, když vás k tomu přístroj vyzve, proveďte odstranění vodního kamene.
Mléko se nenapění.	Vnitřní napěňovač mléka je znečištěný nebo není vložen správně.	Vyčistěte vnitřní napěňovač mléka a zkontrolujte, zda je umístěn a vložen správně (viz 'Čištění vnitřního napěňovače mléka pod tekoucí vodou').
	Použitý druh mléka není vhodný k napěňování.	Různé druhy mléka vyprodukují různé množství a různou kvalitu pěny.
Mléko stříká okolo.	Mléko není dostatečně studené.	Použijte vychlazené mléko.
	Pružná trubička na mléko není správně připojena.	Otevřete dvířka vypouštěcí hubice (obr. 47) kávy a ověřte, že je pružná trubička na mléko plně připojena k napěňovači mléka. Mějte na paměti, že napěňovač a trubičky na mléko mohou být horké. Než se jich dotknete, nechte napěňovač a trubičky vychladnout.

Problém	Příčina	Řešení
	Napěňovač a trubičky na mléko nejsou čisté.	Vyjměte vnitřní napěňovač mléka (viz 'Čištění vnitřního napěňovače mléka pod tekoucí vodou') a rozeberte jej. Opláchněte všechny díly pod tekoucí vodou. Pro důkladné vyčištění použijte čisticí prostředek pro čištění mléčného obvodu společnosti Philips a proveďte postup Deep Milk Clean prostřednictvím nabídky čištění (☼). Upozorňujeme, že při čištění v myčce se mohou díly zanést kusy jídla nebo zbytky čisticího prostředku. Doporučujeme vizuálně zkontrolovat, že nejsou ucpané.
		Doporučujeme program HygieSteam provádět každý den: 1) Stiskněte na ovládacím panelu tlačítko „Clean“ ☼ . 2) Vyberte možnost „HygieSteam“. 3) Stisknutím tlačítka spuštění zahajte proces čištění. Poté potvrďte všechny kroky na displeji.
	Trubičky na mléko jsou ucpané.	Nádržku na mléko vždy v chladničce uchovávejte bez trubiček na mléko. V trubičkách na mléko se může nahromadit zbylé mléko a bránit toku mléka skrze trubičky. Trubičky na mléko před uskladněním opláchněte.
Zdá se, že přístroj teče.	Kávovar používá vodu k čištění vnitřního okruhu a varné sestavy. Tato voda proudí vnitřní soustavou přímo do odkapávacího tácku. Je to normální jev.	Každý den nebo když se v krytu odkapávacího tácku objeví indikátor naplnění, tácek vyprázdněte. Tip: Postavením šálku pod dávkovací hubici zachytíte vodu používanou k pročištění a snížíte množství vody v odkapávacím tácku.
	Odkapávací tácek je plný a přetekl. Proto se zdá, že přístroj teče.	Každý den nebo když se v krytu odkapávacího tácku objeví indikátor naplnění, tácek vyprázdněte.
	Nádržka na vodu není úplně zasunutá a uniká z ní voda. Do přístroje se tak dostává vzduch.	Zkontrolujte, zda je nádržka na vodu ve správné poloze. Vyjměte ji, znovu ji vložte a zatlačte co nejdále.
	Varná sestava je znečištěná/ucpaná.	Opláchněte varnou sestavu.
	Kávovar nestojí vodorovně.	Aby odkapávací tácek nepřetékal a aby ukazatel naplnění odkapávacího tácku fungoval správně, umístěte kávovar na vodorovný povrch.

Problém	Příčina	Řešení
Nedaří se mi aktivovat vodní filtr AquaClean a přístroj žádá o odstranění vodního kamene.	Filtr nebyl vložený nebo vyměněný včas poté, kdy se na displeji zobrazila upomínka k výměně filtru AquaClean. To znamená, že přístroj už není zcela bez vodního kamene.	Nejprve přístroj zbavte vodního kamene a poté vložte vodní filtr AquaClean.
Nový vodní filtr nemá správnou velikost.	Pokoušíte se vložit jiný vodní filtr než AquaClean.	Do přístroje lze správně vložit pouze vodní filtr AquaClean.
	Na vodním filtru AquaClean se nenachází gumový kroužek.	Gumový kroužek vraťte na vodní filtr AquaClean.
Přístroj vydává hlasitý zvuk.	Během používání je normální, že přístroj vydává zvuk.	Pokud se zvuk přístroje změní, vyčistěte a promažte varnou sestavu (viz 'Mazání varné sestavy').
	Vodní filtr AquaClean nebyl před instalací správně připraven a do přístroje se dostává vzduch.	Vyjměte vodní filtr AquaClean z nádržky na vodu a před jeho navrácením zpět jej řádně připravte k použití. Podrobné pokyny naleznete v kapitole „Vodní filtr AquaClean“.
	Nádržka na vodu není správně vložena a do přístroje se dostává vzduch.	Zkontrolujte, zda je nádržka na vodu ve správné poloze. Vyjměte ji, znovu ji vložte a zatlačte co nejdále.

Technické specifikace

Výrobce si vyhrazuje právo na zlepšení technických specifikací výrobku. Všechna předem nastavená množství jsou přibližná.

Popis	Hodnota
Rozměry (š × v × h)	262 × 383 × 448 mm
Hmotnost	8–8,5 kg
Délka síťového kabelu	1200 mm
Nádržka na vodu	1,8 litru
Kapacita násypky na kávová zrna	300 g
Kapacita nádoby na kávovou sedlinu	12 dávek
Kapacita nádržky na mléko	600 ml
Nastavitelná výška hubice	87–147 mm
Jmenovité napětí – jmenovitý výkon – napájení	Viz štítek s údaji na vnitřní straně servisních dvířek (obr. A15)

Sadržaj

Prikaz aparata (slika A)	42
Komandna tabla	43
Uvod	43
Prije prve upotrebe	43
Posebne funkcije	44
Kuvanje napitaka	44
Personalizovanje napitaka	46
Podešavanje aparata	47
Filter za vodu AquaClean	48
Vađenje i ubacivanje bloka za kuvanje	50
Čišćenje i održavanje	50
Postupak uklanjanja kamenca	53
Kodovi grešaka	54
Naručivanje pribora	55
Otklanjanje grešaka	55
Tehničke specifikacije	59

Prikaz aparata (slika A)

A1 Komandna tabla	A11 Mrežni kabl sa utikačem
A2 Poklopac odjeljka za unaprijed samljevenu kafu	A12 Dugme za tip mljevenja
A3 Poklopac posude za kafu u zrnju	A13 Posuda za kafu u zrnju
A4 Utičnica za kabl	A14 Blok za kuvanje
A5 Posuda za sakupljanje tečnosti	A15 Servisna vratanca
A6 Drška za oslobađanje posude za sakupljanje tečnosti	A16 Rezervoar za vodu
A7 Podesivi mlaznik za ispuštanje kafe i mlijeka	A17 Posuda za sakupljanje ostataka kafe
A8 HygieSteam posuda	A18 Prednja ploča posude za sakupljanje ostataka kafe
A9 HygieSteam poklopac sa držačem cijevi za mlijeko	A19 Poklopac posude za sakupljanje tečnosti
A10 Unutrašnji dodatak za pravljenje mliječne pjene	A20 Indikator „Posuda za sakupljanje tečnosti je puna“

Pribor

A21 Posuda za mlijeko	A24 Filter AquaClean
A22 Cijev za mlijeko	A25 Lopatica za mjerenje
A23 Tuba sa mazivom	A26 Test-traka za tvrdoću vode

Komandna tabla

Dostupne su dvije verzije ovog aparata za espresso. Razlikuju se u izgledu komandne table, ali sva dugmad i ikone rade na isti način. Prikaz svih dugmadi i ikona nalazi se na slici B. U nastavku se nalazi opis.

Pomoću strelica prema gore i dolje krećite se ekranom i dodirnite ikonu OK (U redu) da izaberete ili potvrdite svoj izbor.

B1 Dugme za uključivanje/isključivanje

B2 Ikone za napitke koje se upotrebljavaju jednim dodirom

B3 Ikona CoffeeMaestro

B4 Meni sa dodatnim vrstama napitaka

B5 Dugme za pokretanje/zaustavljanje ►■

B6 Ikone za navigaciju (gore, dolje, nazad, OK)

B7 Ekran

B8 Podešavanja aparata

B9 Meni za čišćenje

B10 Lični profili

Uvod

Čestitamo na kupovini potpuno automatskog aparata za kafu kompanije Saeco! Da biste na najbolji način iskoristili podršku na mreži koju pruža kompanija Saeco, posjetite adresu

www.saeco.com/MyCoffeeMachine i registrujte svoj proizvod.

Napomena: Ovaj aparat je ispitivan s kafom. Iako je pažljivo očišćen, može biti nešto zaostalog taloga kafe. Međutim, garantujemo da je ovaj aparat potpuno nov.

Prije prve upotrebe

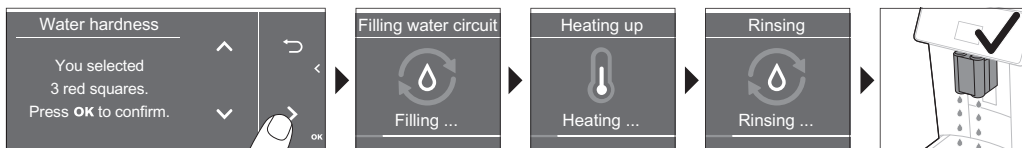
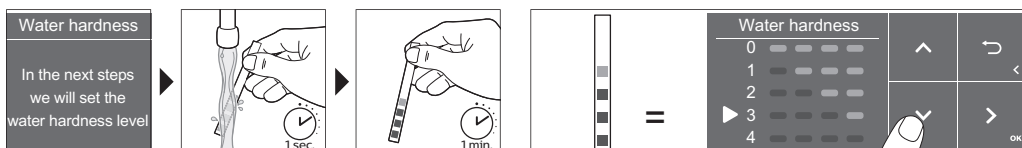
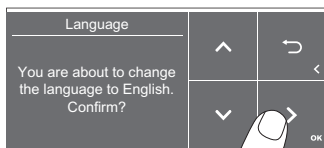
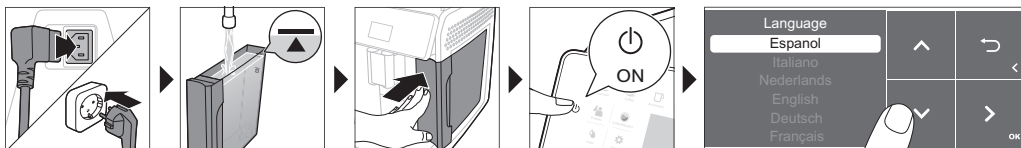

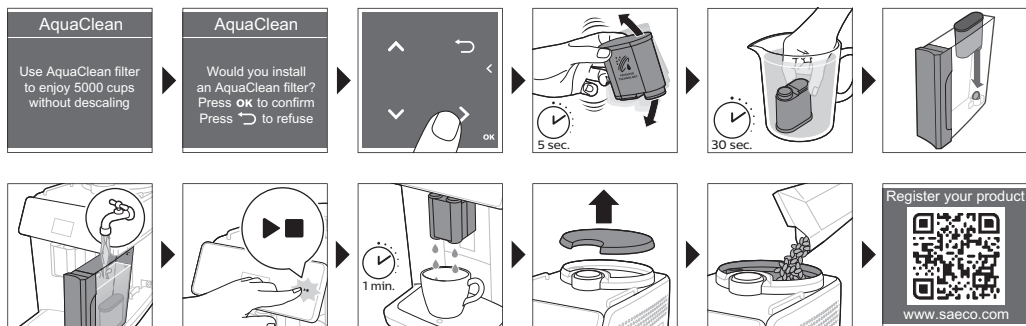

Posebne funkcije

Posebna funkcija

Svrha

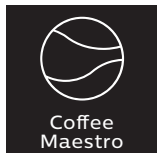

Uz CoffeeMaestro možete da prilagodite kafu tako što ćete izabrati unaprijed postavljen profil ukusa napitka (Delicato, Intenso, Forte), umjesto da sami mijenjate podešavanja.



Funkcija HygieSteam automatski čisti sistem za mlijeko, uklanjajući mikroorganizme: koristite je nakon kuvanja kapučina ili drugih napitaka na bazi mlijeka.



Naš izdržljivi mlin je napravljen od 100% keramike tako da je izuzetno jak i precizan. Možete ga prilagoditi sopstvenom ukusu pomoću nivoa sa 12 koraka.

Kuvanje napitaka

Opšti koraci

- 1 Napunite rezervoar vodom iz česme i napunite posudu za kafu zrnima kafe.
- 2 Uvucite mali utikač u utičnicu koja se nalazi na poledini aparata. Stavite utikač za napajanje u zidnu utičnicu.
- 3 Pritisnite dugme za uključivanje/isključivanje da uključite aparat.
 - Aparat počinje da se zagrijava i automatski obavlja ciklus ispiranja.
 - Kada sve lampice na ikonama za napitke svijetle neprekidno, aparat je spreman za upotrebu.
- 4 Stavite šolju ispod podesivog mlaznika za kafu. Prevucite nagore ili nadolje mlaznik za ispuštanje kafe da biste prilagodili njegovu visinu veličini šolje ili čaše koju koristite (sl. 1).

Kuvanje kafe u zrnju

- 1 Da skuvate kafu, dodirnite ikonu za napitak po svom izboru (sl. 2) ili dodirnite ikonu (sl. 3) „More Drinks” (Više napitaka).
 - Sada možete da prilagodite napitak svom ukusu (sl. 4). Pomoću strelica (sl. 5) za gore i dolje podesite jačinu kafe. Dodirnite ikonu OK (U redu) za više podešavanja (sl. 6).
- 2 Pritisnite dugme za pokretanje/zaustavljanje ►■ bilo kada da započnete kuvanje izabranog napitka.
- 3 Da prekinete ispuštanje kafe prije nego što aparat završi, ponovo pritisnite dugme za pokretanje/zaustavljanje ►■.

i Da istovremeno skuvate dvije kafe, dodirnite ikonu za napitak dvaput ili izaberite ikonu 2x pomjeranjem namjenske trake.

⚠ Nemojte da koristite karamelizovana ili aromatična zrna kafe.

Kuvanje napitaka na bazi mlijeka

- 1 Napunite rezervoar vodom iz česme i napunite posudu za kafu zrnima kafe.
- 2 Odrvnite poklopac sa posude za mlijeko i ulijte mlijeko (sl. 7). Zatim stavite metalnu cijev za mlijeko u posudu.

Za najbolje rezultate uvijek koristite mlijeko koje je prije toga bilo u frižideru.

- 3 Priključite fleksibilnu cijev za mlijeko na dodatak za pravljenje mliječne pjene (sl. 8).
- 4 Dodirnite ikonu za napitak na bazi mlijeka po svom izboru (sl. 9) ili dodirnite ikonu „More Drinks” (Više napitaka) da izaberete drugi napitak (sl. 3).
 - Sada možete da prilagodite napitak po želji (sl. 10).
- 5 Pritisnite dugme za pokretanje/zaustavljanje ►■.
 - Kod određenih napitaka aparat prvo ispušta mlijeko, a zatim kafu. Kod nekih drugih napitaka proces je obrnut: aparat prvo ispušta kafu, a zatim mlijeko.
 - Da prekinete ispuštanje mlijeka prije nego što aparat ispusti podešenu količinu, pritisnite dugme za pokretanje/zaustavljanje ►■.
- 6 Da prekinete ispuštanje kompletnog napitka (mlijeka i kafe) prije nego što aparat završi postupak, pritisnite i držite dugme za pokretanje/zaustavljanje ►■.
- 7 Odmah nakon ispuštanja mlijeka obavlja se postupak „Izbacivanje pare HygieSteam”. Aparat tjera paru kroz unutrašnji sistem za mlijeko da bi ga brzo isprao.

Kuvanje kafe od unaprijed samljevene kafe

- 1 Nagnite poklopac i sipajte jednu kašiku za mjerenje unaprijed samljevene kafe u odgovarajući odjeljak (sl. 11).
- 2 Kada izaberete napitak, pomoću strelica za gore i dolje izaberite unaprijed samljevenu kafu (sl. 12). Zatim pritisnite dugme za pokretanje/zaustavljanje ►■.

Napomena: Ako ste izabrali unaprijed samljevenu kafu, ne možete da podešavate jačinu kafe i/ili da kuvate više od jednog napitka istovremeno.

Ispuštanje vrele vode

- 1 Provjerite da li je unutrašnji dodatak za pravljenje mliječne pjene pravilno pričvršćen na aparat (sl. 13).
- 2 Stavite šolju ispod mlaznika

- 3 Dodirnite ikonu (sl. 3) „More drinks” (Više napitaka) i pomjerajte se prema dolje da izaberete „Hot Water” (Vrela voda).
- 4 Pomoću strelica za gore i dolje podesite količinu ili temperaturu vrele vode po želji (sl. 14).
- 5 Pritisnite dugme za pokretanje/zaustavljanje ►■.
- 6 Da prekinete ispuštanje vrele vode prije nego što aparat završi, ponovo pritisnite dugme za pokretanje/zaustavljanje ►■.

Personalizovanje napitaka

Aparat vam omogućava prilagodavanje podešavanja napitka po želji te spremanje podešenog napitka u ličnom profilu. Različiti profili su različitih boja.

Kuvanje napitaka pomoću funkcije CoffeeMaestro

Aparat vam nudi mogućnost izbora profila ukusa umjesto prilagodavanja svih podešavanja pojedinačno pomoću funkcije CoffeeEqualizer. Možete izabrati opcije Delicato, Inteso i Forte. Da izaberete jedan CoffeeMaestro profil ukusa:

- 1 Dodirnite ikonu za napitak po svom izboru (sl. 2) ili dodirnite ikonu „More Drinks” (Više napitaka) da izaberete drugi napitak (sl. 3).
- 2 Više puta (sl. 15) pritisnite ikonu CoffeeMaestro.
- 3 Pritisnite OK (U redu) za potvrdu izbora.
Glavna podešavanja napitka su sada prilagođena po želji.
- 4 Pritisnite dugme za pokretanje/zaustavljanje ►■ da započnete kuvanje napitka.

Funkcija CoffeeEqualizer

Nakon što izaberete napitak, funkcija CoffeeEqualizer se aktivira automatski. Pomoću strelica za gore i dolje možete da prilagodite sljedeća podešavanja:



- | | |
|-----------------------|---|
| 1 Jačina arome | 6 Količina pjene |
| 2 Količina kafe | 7 Možete izabrati da li ćete pripremiti jednu ili dvije šolje |
| 3 Količina mlijeka | 8 Količina kafe za putnu šolju (samo određene vrste) |
| 4 Količina vode | |
| 5 Temperatura napitka | |

Napomena: Od izabranog napitka zavisi koja podešavanja možete prilagodavati.

Biranje profila

Možete da izaberete profil i sačuvate recept pomoću ikone za profile 👤.

- 1 Više puta dodirnite ikonu za profile 👤 da izaberete jedan od obojenih profila (sl. 16). Svaki profil je drugačije boje.
- 2 Izaberite napitak dodirivanjem jedne od ikona za napitke koje se upotrebljavaju jednim dodirnom ili dodirivanjem ikone „More Drinks” (Više napitaka).
- 3 Prilagodite podešavanja napitka po svom ukusu.
- 4 Pritisnite dugme za pokretanje/zaustavljanje ►■ da skuvate izabrani napitak
 - Vaša nova podešavanja su sada sačuvana u obojenom profilu koji ste izabrali.

i Uvijek možete da vratite fabrička podešavanja aparata (pogledajte 'Vraćanje fabričkih podešavanja').

Profil za gosta

Aparat je opremljen profilom za gosta. Kada je profil za gosta izabran, ikona profila je isključena. Kada izaberete ovaj profil, i dalje možete da prilagodavate podešavanja po želji, ali recepti koje skuvate neće biti sačuvani.

Dodatna količina (ExtraShot)

Aparat vam nudi mogućnost dodavanja dodatne količine ristretta u kavu i mliječne napitke, na primjer, ako želite popiti jaču kafu.

- 1 Stavite šolju ispod mlaznika.
- 2 Dodirnite jednu od ikona za napitke koje se upotrebljavaju jednim dodirnom da izaberete napitak (sl. 2) ili dodirnite ikonu „More Drinks” (Više napitaka) da izaberete drugi napitak (sl. 3).
- 3 Pomoću strelice za gore podesite jačinu na gornji nivo i izaberite funkciju (sl. 17) ExtraShot.
- 4 Dodirnite ikonu OK (U redu) da prilagodite druga podešavanja. Zatim pritisnite dugme za pokretanje/zaustavljanje ►■ da započnete kuvanje napitka.
- 5 Da prekinete ispuštanje napitka prije nego što aparat završi, ponovo pritisnite dugme za pokretanje/zaustavljanje ►■.

i Kada izaberete funkciju ExtraShot, možete skuvati samo jednu kafu odjednom.

Podešavanje aparata

Podešavanje tvrdoće vode

i Savjetujemo vam da podesite tvrdoću vode na nivo tvrdoće vode u vašoj oblasti radi postizanja optimalnih rezultata i dužeg životnog vijeka aparata. Na taj način takođe eliminišete potrebu za prečestim uklanjanjem kamenca. Zadano podešavanje tvrdoće vode je 4: tvrda voda.

Pomoću test-trake za tvrdoću vode koja se isporučuje u kutiji izmjerite tvrdoću vode u vašoj oblasti:

- 1 Potopite test-traku za tvrdoću vode u vodi iz česme i držite je pod mlazom vode 1 sekundu (sl. 18).
- 2 Sačekajte 1 minut. Broj crvenih kvadratića na test-traci pokazuje tvrdoću vode (sl. 19).

Postavite aparat na odgovarajuću tvrdoću vode:

- 1 Dodirnite ikonu Podešavanja ⚙ i pomoću strelica za gore i dolje izaberite opciju „Water hardness” (Tvrdoća vode). Zatim pritisnite ikonu OK (U redu) za potvrdu.
- 2 Pomoću strelica za gore i dolje izaberite nivo tvrdoće vode. Na ekranu treba izabrati broj crvenih kvadratića koji je jednak broju crvenih kvadratića na test-traci (sl. 20).
- 3 Kada postavite odgovarajuću tvrdoću vode, dodirnite ikonu OK (U redu) za potvrdu.

Podešavanje tipa mljevenja

Možete promijeniti jačinu kafe pomoću dugmeta za podešavanje tipa mljevenja unutar posude za kafu u zrnju. Što je podešavanje tipa mljevenja niže, to su zrna kafe sitnije mljevena i kafa je jača. Možete da odaberete neko od 12 različitih podešavanja mljevenja.

Aparat je podešen tako da dobijete najbolji ukus iz zrna kafe. Stoga vam savjetujemo da ne podešavate mljevenje dok ne skuivate 100 do 150 šolja (oko 1 mjesec upotrebe).

i Podešavanje tipa mljevenja možete prilagoditi samo kad aparat melje zrna kafe. Morate da skuivate 2 do 3 napitka da biste mogli osjetiti jasnu razliku.

A Da biste spriječili oštećivanje mlina, ne okrećite dugme za podešavanje tipa mljevenja za više od jednog položaja odjednom.

- 1 Stavite šolju ispod podesivog mlaznika za kafu.
- 2 Skinite poklopac sa posude za kafu u zrnu (sl. 21).
- 3 Dodirnite ikonu za espresso, a zatim pritisnite dugme za pokretanje/zaustavljanje ►■.
- 4 Kad mlin počne da melje, pritisnite dugme za podešavanje tipa mljevenja i okrenite ga ulijevo ili udesno (sl. 22).

Ostala podešavanja aparata

Dodirivanjem ikone Postavke ⚙️ možete da prilagodite sljedeća podešavanja aparata:

- Tvrdća vode: možete da izaberete 5 nivoa u zavisnosti od tvrdoće vode u vašoj oblasti.
- Vrijeme pripravnosti: možete da izaberete 15, 30, 60 ili 180 minuta.
- Osvjetljenost ekrana: možete da izaberete nisku, srednju i visoku.
- Jezik: možete da izaberete jezik na ekranu po želji.
- Zvuk: možete da aktivirate ili deaktivirate zvučni signal aparata.
- Prednje osvjetljenje: možete da izaberete „always on” (uvijek uključeno), „on during brewing” (uključeno tokom kuvanja) ili „always off” (uvijek isključeno).
- Mjerna jedinica: možete da izaberete ml ili oz.

Vraćanje fabričkih podešavanja

Aparat nudi mogućnost vraćanja fabričkih podešavanja aparata bilo kada.

- 1 Dodirnite ikonu Podešavanja ⚙️.
- 2 Pomoću strelica za gore i dolje izaberite „Factory settings” (Fabrička podešavanja). Potvrdite dodiranjem ikone OK (U redu).
- 3 Pritisnite dugme za pokretanje/zaustavljanje ►■ da potvrdite da želite vratiti podešavanja.
 - Podešavanja su sada vraćena.

i Sljedeća tvornička podešavanja vraćena su na zadana: tvrdoća vode, vrijeme pripravnosti, osvjetljenost ekrana, zvuk, prednje osvjetljenje, profili.

Filter za vodu AquaClean

Na vašem aparatu je omogućena opcija AquaClean. Možete staviti filter za vodu AquaClean u rezervoar za vodu da očuvate ukus kafe. On takođe smanjuje potrebu za uklanjanjem kamenca jer smanjuje nakupljanje kamenca u aparatu. AquaClean filter za vodu možete kupiti od lokalnih prodavaca ili prodavaca na mreži, kao i u ovlašćenim servisnim centrima.

Indikator statusa filtera AquaClean

Kada je opcija AquaClean aktivna, status filtera AquaClean se uvijek prikazuje na ekranu u obliku postotka.

- Ako je status filtera AquaClean 10 % ili manje, na ekranu se pojavljuje poruka na 2 sekunde svaki put prilikom uključivanja aparata. Ta vam poruka savjetuje da kupite novi filter.
- Ako je status filtera 0 %, aparat će tražiti da zamijenite filter AquaClean svaki put prilikom uključivanja aparata.

Aktiviranje filtera za vodu AquaClean (5 minuta)

i Aparat neće automatski otkriti da ste stavili filter u rezervoar za vodu. Stoga je svaki novi filter za vodu AquaClean potrebno instalirati putem menija „Clean” (Čišćenje).

Kada aparat prestane prikazivati poruku za aktivaciju filtera, i dalje možete da aktivirate filter za vodu AquaClean, ali je prvo potrebno obavljati uklanjanje kamenca iz aparata.

i Aparat se mora u potpunosti očistiti od kamenca prije nego što počnete da koristite filter za vodu AquaClean.

Prije aktiviranja, filter za vodu AquaClean treba pripremiti potapanjem u vodu kako je opisano u nastavku. Ako to ne obavite, aparat može povući vazduh umjesto vode, što proizvodi glasnu buku i onemogućava kuvanje kafe.

- 1 Dodirnite ikonu „Clean” (Čišćenje)  i pomoću strelica za gore i dolje izaberite opciju „AquaClean”.
- 2 Dodirnite ikonu OK (U redu) za potvrdu.
- 3 Ponovo dodirnite ikonu OK (U redu) kada se pojavi ekran za aktivaciju. Pratite uputstva na ekranu.
- 4 Tresite filter oko 5 sekundi (sl. 23).
- 5 Potopite filter u bokal sa hladnom vodom naopako i tresite/pritisnite ga (sl. 24).
- 6 Stavite filter uspravno na priključak filtera u rezervoaru za vodu. Pritisnite ga do najniže moguće tačke (sl. 25).
- 7 Napunite rezervoar za vodu svježom vodom i vratite ga u aparat.
- 8 Stavite zdjelu ispod mlaznika.
- 9 Pritisnite dugme za pokretanje/zaustavljanje ►■ da započnete proces aktivacije.
- 10 Iz mlaznika će izlaziti vrela voda u trajanju od 1 minuta.
- 11 Filter je sada uspješno aktiviran.

Zamjena filtera za vodu AquaClean (5 minuta)

Nakon što kroz filter prođe 95 litara vode, filter će prestati da radi. Indikator statusa filtera AquaClean pada na 0 % kako bi vas podsjetio da zamijenite filter. Sve dok je indikator statusa filtera AquaClean prikazan na ekranu, možete zamijeniti filter bez prethodnog uklanjanja kamenca iz aparata. Ako ne zamijenite filter za vodu AquaClean na vrijeme, indikator AquaClean će se ugasiti nakon nekog vremena. U tom slučaju i dalje možete zamijeniti filter, ali prvo morate da uklonite kamenac iz aparata. Kada indikator statusa filtera AquaClean padne na 0 % ili kada vas aparat podsjeti da zamijenite filter AquaClean:

- 1 izvadite stari filter za vodu AquaClean.
- 2 stavite novi filter i aktivirajte ga u skladu sa uputstvima u poglavlju „Aktiviranje filtera za vodu AquaClean (5 minuta)”.

i Mijenjajte filter za vodu AquaClean najmanje svaka 3 mjeseca, čak i ako aparat još ne pokazuje da je potrebna zamjena.

Vađenje i ubacivanje bloka za kuvanje

Detaljna video uputstva o tome kako da izvadite, ubacite i očistite blok za kuvanje potražite na adresi www.saeco.com/care.

Uklanjanje bloka za kuvanje iz aparata

- 1 Isključite aparat.
- 2 Izvadite rezervoar za vodu i otvorite servisna vratanca (sl. 26).
- 3 Pritisnite ručku (sl. 27) PUSH (Gurni) i povucite dršku bloka za kuvanje da biste ga izvadili iz aparata (sl. 28).

⚠ Kada izvadite blok za kuvanje iz aparata, obavezno ispraznite posudu za sakupljanje tečnosti i posudu za sakupljanje ostataka kafe.

Ponovno ubacivanje bloka za kuvanje

⚠ Prije nego što vratite blok za kuvanje u aparat, provjerite da li je ispravno postavljen.

- 1 Provjerite da li se blok za kuvanje nalazi u pravilnom položaju. Strelica na žutom cilindru na boku bloka za kuvanje mora da bude poravnata sa crnom strelicom i slovom N (sl. 29).
 - Ako nijesu poravnate, gurajte ručku nadolje dok ne dotakne osnovu bloka (sl. 30) za kuvanje.
- 2 Gurajte blok za kuvanje u aparat duž bočnih (sl. 31) šina dok ne sjedne na svoje mjesto uz „klik“ (sl. 32). Ne pritiskajte dugme PUSH.
- 3 Zatvorite servisna vratanca i vratite rezervoar za vodu.

Čišćenje i održavanje

Redovno čišćenje i održavanje aparata održava ga u najboljem stanju i na duži period obezbjeđuje dobar ukus kafe uz ravnomjeran protok.

Informacije o tome kada i kako treba čistiti sve odvojive dijelove aparata potražite u tabeli u nastavku. Detaljnije informacije i video uputstva možete da pronađete na adresi www.saeco.com/care. Na slici C se nalazi prikaz dijelova koji mogu da se peru u mašini za pranje sudova.

Odvojivi dijelovi	Kada se čisti	Kako se čisti
Blok za kuvanje	Nedjeljno	Izvadite blok za kuvanje iz aparata (pogledajte 'Vađenje i ubacivanje bloka za kuvanje'). Isperite ga vodom iz česme (pogledajte 'Čišćenje bloka za kuvanje pod mlazom vode').
	Mjesečno	Očistite blok za kuvanje pomoću tableta (pogledajte 'Čišćenje bloka za kuvanje pomoću tableta za uklanjanje masnoća od kafe') za uklanjanje masnoća od kafe kompanije Philips.
Sistem za mlijeko/unutrašnji dodatak za pravljenje mliječne pjene	Svaki dan nakon upotrebe	Obavite program „HygieSteam” u meniju za čišćenje. Izaberite „HygieSteam” u meniju za čišćenje i pratite uputstva na ekranu. Vlažnom krpom prebrišite spoljnu površinu metalne cijevi za mlijeko prije nego što je stavite u držač cijevi za mlijeko.

Odvojni dijelovi	Kada se čisti	Kako se čisti
	Nedjeljno	Izvadite i rastavite unutrašnji dodatak za pravljenje mliječne pjene (pogledajte poglavlje „Čišćenje unutrašnjeg dodatka za pravljenje mliječne pjene pod mlazom vode“). Sve dijelove isperite pod mlazom vode uz malo tečnog deterdženta.
	Mjesečno	Obavite proces „Deep Milk Clean“ pomoću sredstva za čišćenje kola za mlijeko kompanije Philips. Izaberite „Deep Milk Clean“ u meniju za čišćenje i pratite uputstva na ekranu. Detaljnija video uputstva pronadite na adresi www.saeco.com/care .
Posuda za mlijeko	Nedjeljno	Rastavite posudu za mlijeko (sl. 33) i izgurajte kuglicu pomoću nastavka cijevi (sl. 34) za mlijeko. Sve dijelove posude za mlijeko očistite pod mlazom vode ili u mašini za pranje sudova.
Posuda HygieSteam (sa držačem cijevi za mlijeko)	Nedjeljno ili kada vas aparat podsjeti na to	Izvadite posudu HygieSteam iz aparata (sl. 35) i skinite HygieSteam poklopac (sl. 36). Ispraznite HygieSteam posudu, te očistite posudu i poklopac pod mlazom vode ili u mašini za pranje sudova. Ostavite posudu i poklopac da se osuše na vazduhu i vratite ih u aparat.
Odjeljak za unaprijed samljevenu kafu	Nedjeljno provjeravajte odjeljak za unaprijed samljevenu kafu da biste vidjeli da li je zapušten.	Isključite aparat i izvadite blok za kuvanje. Otvorite poklopac odjeljka za unaprijed samljevenu kafu i ubacite ručicu kašike u njega. Pomjerajte dršku gore-dolje dok mljevena kafa ne ispadne (sl. 37). Idite na www.saeco.com/care za detaljna video uputstva.
Posuda za sakupljanje ostataka kafe	Ispraznite posudu za ostatke kafe kada aparat to zatraži. Čistite nedjeljno.	Uklonite posudu za sakupljanje ostataka kafe dok je aparat uključen. Isperite ga pod mlazom vode uz malo tečnog deterdženta ili ga operite u mašini za pranje sudova. Prednja ploča posude za sakupljanje ostataka kafe (slika A18) se ne može prati u mašini za sudove.
Posuda za sakupljanje tečnosti	Posudu za sakupljanje tečnosti ispraznite svakodnevno ili čim crveni indikator „Posuda za sakupljanje tečnosti je puna“ iskoči iz nje (sl. 38). Posudu za sakupljanje tečnosti čistite nedjeljno.	Izvadite posudu (sl. 39) za sakupljanje tečnosti i isperite je pod mlazom vode uz malo tečnog deterdženta. Posudu za sakupljanje tečnosti sa poklopcem možete da operete i u mašini za pranje sudova. Prednja ploča posude za sakupljanje ostataka kafe (slika A18) se ne može prati u mašini za sudove.

Odvojni dijelovi	Kada se čisti	Kako se čisti
Podmazivanje bloka za kuvanje	Svaka 2 mjeseca	Podmazujte blok za kuvanje priloženim mazivom (pogledajte 'Podmazivanje bloka za kuvanje').
Rezervoar za vodu	Nedjeljno	Isperte rezervoar za vodu pod mlazom vode.
Prednji dio aparata	Nedjeljno	Prebrišite neabrazivnom krpom

Čišćenje bloka za kuvanje

Ukoliko redovno čistite blok za kuvanje, spriječićete da ostaci kafe zapuše unutrašnje kanale. Video zapise o tome kako da izvadite, ubacite i očistite blok za kuvanje možete pronaći na adresi www.saeco.com/care.

Čišćenje bloka za kuvanje pod mlazom vode

- 1 Skinite blok za kuvanje (pogledajte 'Vadenje i ubacivanje bloka za kuvanje').
- 2 Temeljno isperite blok za kuvanje vodom. Pažljivo očistite gornji filter (sl. 40) bloka za kuvanje.
- 3 Ostavite blok za kuvanje da se osuši na vazduhu prije nego što ga vratite. Ako ga sušite krpom, vlakna krpe će se sakupiti unutar njega, te ga zato sušite na vazduhu.

Čišćenje bloka za kuvanje pomoću tableta za uklanjanje masnoća od kafe

Koristite samo tablete za uklanjanje masnoće od kafe kompanije Philips.

- 1 Dodirnite ikonu „Clean” (Čišćenje)  i pomoću strelica za gore i dolje izaberite opciju „Brew group clean” (Čišćenje bloka za kuvanje).
- 2 Dodirnite ikonu OK (U redu) da potvrdite i pratite uputstva na ekranu.

Podmazivanje bloka za kuvanje

Da poboljšate rad aparata, preporučujemo da blok za kuvanje podmazujete svaka 2 mjeseca da biste osigurali glatko pomjeranje pokretnih dijelova.

- 1 Nanesite tanak sloj maziva na klip (sivi dio) bloka za kuvanje (sl. 41).
- 2 Nanesite tanak sloj maziva oko osovine (sivi dio) na dno bloka za kuvanje (sl. 42).
- 3 Nanesite tanak sloj maziva na šine sa obe strane (sl. 43).

Programi za čišćenje unutrašnjeg dodatka za pravljenje mliječne pjene

Aparat ima tri programa za čišćenje unutrašnjeg dodatka za pravljenje mliječne pjene:

- „HygieSteam Shot” (Izbacivanje pare HygieSteam): aparat izbacuje paru kroz unutrašnji dodatak za pravljenje mliječne pare da bi ga brzo isprao.
- „HygieSteam”: aparat temeljno parom čisti unutrašnji sistem za mlijeko. Provjerite da li je HygieSteam posuda pravilno sastavljena (sl. 44) i pričvršćena na aparat (sl. 45). Stavite cijev za mlijeko u držač (sl. 46) cijevi za mlijeko i pratite uputstva na ekranu.
- „Deep Milk Clean”: Obavite proces „Deep Milk Clean” pomoću sredstva za čišćenje kola za mlijeko kompanije Philips da biste temeljno očistili unutrašnji sistem za mlijeko.

Čišćenje unutrašnjeg dodatka za pravljenje mliječne pjene pod mlazom vode

- 1 Otvorite vratanca unutrašnjeg dodatka za pravljenje mliječne pjene (sl. 47).
- 2 Izvadite unutrašnji dodatak za pravljenje mliječne pjene povlačenjem nadolje (sl. 48).
- 3 Rastavite unutrašnji dodatak za pravljenje mliječne pjene tako da donji dio izvučete iz gornjeg dijela (sl. 49).
- 4 Rastavite sve dijelove (sl. 50) i očistite ih pod mlazom vode.
- 5 Ponovo sastavite unutrašnji dodatak za pravljenje mliječne pjene.
- 6 Da biste vratili unutrašnji dodatak za pravljenje mliječne pjene, stavite ga u uspravan položaj i provjerite da li su rupe poravnate sa dvije cijevi na aparatu. Zatim pomjerajte unutrašnji dodatak za pravljenje mliječne pjene prema gore dok se ne zaključa u mjestu (sl. 13).
- 7 Zatvorite vratanca.

Detaljna video uputstva potražite na adresi www.saeco.com/care.

Postupak uklanjanja kamenca

Koristite isključivo Philips sredstvo za uklanjanje kamenca. Nipošto ne koristite sredstva za uklanjanje kamenca na bazi sumporne kiseline, hlorovodonične kiseline, sulfaminske ili sirćetne kiseline (sirće) jer to može da ošteti kolo za vodu u aparatu i dovede do nepotpunog rastvaranja kamenca. Nekorišćenje Philips sredstva za uklanjanje kamenca poništiće garanciju. Neuklanjanje kamenca iz aparata takode će poništiti garanciju. Philips sredstvo protiv kamenca možete kupiti od lokalnih prodavaca ili prodavaca na mreži, kao i u ovlašćenim servisnim centrima.

- 1 Kada aparat zatraži da uklonite kamenac iz njega, dodirnite ikonu OK da biste započeli. Da započnete uklanjanje, a da to aparat nije zatražio, dodirnite ikonu Clean (Čišćenje)  i izaberite opciju „Descale” (Uklanjanje kamenca).
- 2 Izvadite posudu za sakupljanje tečnosti, posudu za sakupljanje ostataka kafe i HygieSteam posudu (sl. 35), ispraznite ih i vratite u aparat.
- 3 Uklonite rezervoar za vodu i ispraznite ga. Zatim izvadite filter AquaClean.
- 4 Sipajte cijelu flašu sredstva za uklanjanje kamenca kompanije Philips u rezervoar za vodu, a zatim ga ispunite vodom do nivoa (sl. 51) CALC CLEAN (Uklanjanje kamenca). Zatim ga vratite u aparat.
- 5 Stavite veliku posudu (1,5 l) ispod mlaznika za ispuštanje kafe.
- 6 Provjerite da li je HygieSteam posuda pravilno sastavljena (sl. 44) i pričvršćena na aparat (sl. 45). Stavite cijev za mlijeko u držač (sl. 46) cijevi za mlijeko.
- 7 Pratite uputstva na ekranu da započnete proces uklanjanja kamenca. Postupak uklanjanja kamenca traje oko 30 minuta i čine ga ciklus uklanjanja kamenca i ciklus ispiranja.
- 8 Po završetku ciklusa uklanjanja kamenca treba da isperete rezervoar za vodu i kolo za vodu. Pratite uputstva na ekranu.
- 9 Stavite novi filter AquaClean u rezervoar za vodu i aktivirajte ga (pogledajte 'Aktiviranje filtera za vodu AquaClean (5 minuta)').

Savjet: Korišćenje filtera AquaClean smanjuje potrebu za uklanjanjem kamenca!

Šta učiniti ako se prekine postupak uklanjanja kamenca

Možete da prekinete postupak uklanjanja kamenca pritiskom na dugme za napajanja na komandnoj tabli. Ako se postupak uklanjanja kamenca prekine prije potpunog završetka, uradite sljedeće:

- 1 Ispraznite i temeljno isperite rezervoar za vodu.
- 2 Napunite rezervoar za vodu svježom vodom do oznake CALC CLEAN i ponovo uključite aparat. Aparat će se zagrijati i automatski obaviti ciklus ispiranja.

- 3 Prije kuvanja bilo kakvih napitaka, obavite ciklus ručnog ispiranja. Da biste obavili ciklus ručnog ispiranja, najprije ispustite pola rezervoara tople vode, a zatim skuvajte 2 šolje unaprijed samljevene kafe bez dodavanja mljevene kafe.

Napomena: Ako postupak uklanjanja kamenca nije dovršen, aparat će zahtijevati da se obavi još jedan takav postupak što je prije moguće.

Kodovi grešaka

U nastavku možete naći listu kodova grešaka koja prikazuje probleme koje možete sami da riješite. Video uputstva su dostupna na adresi www.saeco.com/care. Ako se prikaže neka druga šifra greške, obratite se centru za korisničku podršku u svojoj zemlji. Kontakt-podatke možete naći u garantnom listu.

Kod greške	Problem	Moguće rješenje
01	Lijevak za kafu je zapušten.	Isključite aparat i izvucite utikač iz utičnice. Skinite blok za kuvanje. Zatim otvorite poklopac odjeljka za unaprijed samljevenu kafu i ubacite ručicu kašike u njega. Pomjerajte dršku gore-dolje dok mljevna kafa ne ispadne (sl. 37). Posjetite www.saeco.com/care za detaljna video uputstva.
03	Blok za kuvanje je prljav ili nije dobro podmazan.	Isključite aparat. Isperite blok za kuvanje svježom vodom, neka se osuši na vazduhu, a zatim ga podmažite (pogledajte 'Podmazivanje bloka za kuvanje'). Pogledajte poglavlje „Čišćenje bloka za kuvanje” ili posjetite sajt www.saeco.com/care za detaljna video uputstva. Zatim ponovo uključite aparat.
04	Blok za kuvanje nije postavljen u pravilan položaj.	Isključite aparat. Izvadite blok za kuvanje i ponovo ga ubacite. Provjerite da li je blok za kuvanje u ispravnom položaju prije nego što ga ubacite. Pogledajte poglavlje „Rukovanje blokom za kuvanje” ili posjetite sajt www.saeco.com/care za detaljna video uputstva. Zatim ponovo uključite aparat.
05	U kolu za vodu se nalazi vazduh.	Ponovo pokrenite aparat tako što ćete ga isključiti i ponovo uključiti. Ako ovo uspije, ispustite 2–3 šolje vrele vode. Uklonite kamenac iz aparata ako niste to radili duži vremenski period.
	Filter AquaClean nije pravilno pripremljen prije instalacije ili je zapušten.	Uklonite filter AquaClean i pokušajte ponovo da skuvate kafu. Ako ovo uspije, uvjerite se da je filter AquaClean pravilno pripremljen prije nego što ga ponovo postavite. Vratite filter AquaClean u rezervoar za vodu. Ako ovo i dalje ne uspijeva, moguće je da je filter zapušten i da ga treba zamijeniti.
11	Aparat mora da se prilagodi sobnoj temperaturi	Ostavite aparat neko vrijeme da se prilagodi sa transportne/spoljne temperature na sobnu temperaturu. Isključite aparat na 30 minuta, a zatim ga ponovo uključite. Ako to ne uspijeva, kontaktirajte Centar za korisničku podršku u vašoj državi. Kontakt-podatke možete naći u garantnom listu.
14	Aparat se pregrijao.	Isključite aparat, a zatim ga uključite nakon 30 minuta.
19	Aparat nije pravilno priključen u zidnu utičnicu.	Provjerite da li je mali utikač kabla za napajanje pravilno priključen u utičnicu na poledini aparata.

Naručivanje pribora

Da biste očistili i uklonili kamenac iz aparata, koristite isključivo Philips proizvode za održavanje. Ove proizvode možete kupiti od lokalnih prodavaca ili prodavaca na mreži, kao i u ovlašćenim servisnim centrima. Da biste na internetu pronašli kompletnu listu rezervnih dijelova, unesite broj modela vašeg aparata. Broj modela se nalazi na unutrašnjoj strani servisnih vratanaca.

Održavanje proizvoda i tipski brojevi:

- Rastvor za uklanjanje kamenca CA6700
- Filter AquaClean CA6903
- Mazivo za blok za kuvanje HD5061
- Tablete za uklanjanje masnoće od kafe CA6704
- Sredstvo za čišćenje kola za mlijeko CA6705
- Komplet za održavanje CA6707

Otklanjanje grešaka

U ovom poglavlju dat je pregled najčešćih problema sa kojima se možete sresti pri radu s ovim aparatom. Video uputstva i kompletna lista najčešćih pitanja su dostupni na adresi

www.saeco.com/care. Ako ne možete riješiti problem, obratite se Centru za korisničku podršku u vašoj zemlji. Kontakt-podatke možete naći u garantnom listu.

Problem	Uzrok	Rješenje
Unutar novog aparata za kafu nalaze se ostaci kafe.	Ovaj aparat je ispitan s kafom.	Iako je pažljivo očišćen, može biti nešto zaostalog taloga kafe. Međutim, aparat je potpuno nov.
Posuda sa sakupljanje tečnosti se brzo puni / u posudi za sakupljanje tečnosti uvijek se nalazi nešto vode.	To je normalno. Aparat koristi vodu za ispiranje unutrašnjeg kola i bloka za kuvanje. Izvesna količina vode protiče kroz unutrašnji sistem i sliva se direktno u posudu za sakupljanje tečnosti.	Posudu za sakupljanje tečnosti ispraznite svakodnevno ili čim crveni indikator „Posuda za sakupljanje tečnosti je puna“ iskoči iz njenog poklopca. Savjet: postavite šolju ispod mlaznika za ispuštanje da biste sakupili vodu za ispiranje koja izade iz mlaznika.
Ostala je upaljena ikona „empty coffee grounds container“ (ispraznite posudu za sakupljanje ostataka kafe).	Ispraznili ste posudu za sakupljanje ostataka kafe dok je aparat bio isključen iz zidne utičnice ili ste je previše brzo vratili nazad.	Izvadite posudu za sakupljanje ostataka kafe, sačekajte najmanje 5 sekundi i zatim je vratite.
Aparat traži da se isprazni posuda za sakupljanje ostataka kafe iako posuda nije puna.	Aparat nije resetovao brojač nakon prethodnog pražnjenja posude za sakupljanje ostataka kafe.	Uvijek sačekajte približno 5 sekundi prilikom vraćanja posude za sakupljanje ostataka kafe. Na taj način će se brojač doza kafe resetovati na nulu, te će se doze kafe pravilno brojati.
Posuda za sakupljanje ostataka kafe je prepunjena, a ikona „empty coffee grounds container“ (ispraznite posudu za sakupljanje ostataka kafe) se nije pojavila na ekranu.	Izvadili ste posudu za sakupljanje tečnosti bez pražnjenja posude za sakupljanje ostataka kafe.	Kada izvadite posudu za sakupljanje tečnosti, ispraznite i posudu za sakupljanje ostataka kafe čak i ako se u njoj nalazi samo nekoliko doza kafe. Na taj način će se brojač doza kafe resetovati na nulu, te će se doze kafe pravilno brojati.

Problem	Uzrok	Rješenje
Ne mogu da izvadim blok za kuvanje.	Blok za kuvanje se ne nalazi u pravilnom položaju.	Resetujte aparat na sljedeći način: zatvorite servisna vratanca i vratite rezervoar za vodu. Isključite aparat i ponovo ga uključite, a zatim sačekajte da se lampice na ikonama za napitke upale. Pokušajte da ponovo izvadite blok za kuvanje. Detaljna uputstva potražite u poglavlju „Vađenje i ubacivanje bloka za kuvanje”.
Ne mogu da ubacim blok za kuvanje.	Blok za kuvanje se ne nalazi u pravilnom položaju.	Resetujte aparat na sljedeći način: zatvorite servisna vratanca i vratite rezervoar za vodu. Izostavite blok za kuvanje. Isključite aparat i izvucite utikač iz utičnice. Sačekajte 30 sekundi, a zatim ponovo ukopčajte aparat, uključite ga i sačekajte da se lampice na ikonama za napitke upale. Zatim stavite blok za kuvanje u ispravan položaj i ponovo ga ubacite u aparat. Detaljna uputstva potražite u poglavlju „Vađenje i ubacivanje bloka za kuvanje”.
Kafa je vodnjikava.	Blok za kuvanje je prljav ili mora da se podmaže.	Izvadite blok za kuvanje, isperite ga pod mlazom vode i ostavite ga da se osuši. Zatim podmažite pokretne dijelove (pogledajte 'Podmazivanje bloka za kuvanje').
	Aparat obavlja postupak samopodešavanja. Ovaj se proces pokreće automatski kada koristite aparat po prvi put, kada predete na drugu vrstu zrna kafe ili nakon što dugo vremena niste koristili aparat.	Najprije skuvajte 5 šolja kafe da bi aparat mogao da obavi proces samopodešavanja.
	Mlin je podešen na suviše grubo podešavanje.	Podesite mlin na finije (niže) podešavanje. Skuvajte 2 do 3 napitka da biste mogli osjetiti jasnu razliku.
Kafa nije dovoljno vruća.	Podešena je preniska temperatura.	Podesite temperaturu na maksimalno podešavanje (sl. 52).
	Hladna šolja snižava temperaturu napitka.	Unaprijed zagrijte šolje ispirajući ih vrelom vodom.
	Dodavanje mlijeka snižava temperaturu napitka.	Bilo da dodajete vrelu ili hladno mlijeko, dodavanje mlijeka uvijek snižava temperaturu kafe. Unaprijed zagrijte šolje ispirajući ih vrelom vodom.

Problem	Uzrok	Rješenje
Kafa ne izlazi ili izlazi sporo.	Filter za vodu AquaClean nije pravilno pripremljen za upotrebu.	Uklonite filter AquaClean i ispuskite malo vrele vode. Ako to funkcionije, filter AquaClean nije pravilno postavljen. Ponovo postavite filter AquaClean i pratite uputstva u poglavlju „Filter za vodu AquaClean“.
		Nakon dužeg perioda nekorisćenja, potrebno je pripremiti filter za vodu AquaClean za ponovno korišćenje i isпустiti 2 do 3 šolje vrele vode.
	Filter za vodu AquaClean je zapušten.	Zamijenite filter za vodu AquaClean svaka 3 mjeseca. Filter stariji od 3 mjeseca može da se zapuši.
	Mlin je podešen na suviše fino podešavanje.	Podesite mlin na grublje (više) podešavanje. To će uticati na ukus kafe.
	Blok za kuvanje je prljav.	Skinite blok za kuvanje i isperite ga pod mlazom vode (pogledajte 'Čišćenje bloka za kuvanje pod mlazom vode').
	Mlaznik za ispuštanje kafe je zaprljan.	Očistite mlaznik za ispuštanje kafe i njegove otvore sredstvom za čišćenje cijevi ili iglom.
	Odjeljak za unaprijed samljevenu kafu je zapušten	Isključite aparat i izvadite blok za kuvanje. Otvorite poklopac odjeljka za unaprijed samljevenu kafu i ubacite ručicu kašike u njega. Pomjerajte dršku gore-dolje dok mljevena kafa ne ispadne (sl. 37).
	Kamenac je blokirao kolo aparata.	Uklonite kamenac iz aparata pomoću sredstva za uklanjanje kamenca (pogledajte 'Postupak uklanjanja kamenca') kompanije Philips. Uvijek obavite uklanjanje kamenca kada to aparat zatraži.
Mlijeko se ne pjeni.	Unutrašnji dodatak za pravljenje mliječne pjene je prljav ili nije pravilno ubačen.	Očistite unutrašnji dodatak za pravljenje mliječne pjene, te pazite da ga pravilno okrenete i ubacite (pogledajte 'Čišćenje unutrašnjeg dodatka za pravljenje mliječne pjene pod mlazom vode').
	Vrsta mlijeka koju koristite nije pogodna za stvaranje pjene.	Različite vrste mlijeka daju različitu količinu i različit kvalitet pjene.
Mlijeko prska.	Mlijeko koje koristite nije dovoljno hladno.	Koristite hladno mlijeko koje je prije toga bilo u frižideru.

Problem	Uzrok	Rješenje
	Fleksibilna cijev za mlijeko nije pravilno priključena.	Otvorite vratanca mlaznika (sl. 47) za ispuštanje kafe i provjerite da li je fleksibilna cijev za mlijeko potpuno pričvršćena na dodatak za pravljenje mliječne pjene. Dodatak za pravljenje mliječne pjene i cijevi za mlijeko mogu da budu vrela. Pustite dodatak za pravljenje mliječne pjene i cijevi da se ohlade prije nego što ih dodirnete.
	Dodatak za pravljenje mliječne pjene i cijevi za mlijeko nisu čisti.	Izvadite i rastavite unutrašnji dodatak za pravljenje mliječne pjene (pogledajte "Čišćenje unutrašnjeg dodatka za pravljenje mliječne pjene pod mlazom vode"). Isperite sve dijelove pod mlazom vode. Za temeljno čišćenje koristite sredstvo za čišćenje kola za mlijeko kompanije Philips i obavite proces „Deep Milk Clean” putem menija za čišćenje (☼). Ako se dijelovi peru u mašini za sudove, mogu da se zapuše komadićima hrane ili ostacima deterdženta. Preporučuje se i vizuelna provjera da nisu zapušeni.
		Savjetujemo vam da program HygieSteam obavljate svakodnevno: 1) Pritisnite „Clean” (Čišćenje) ☼ na komandnoj tabli. 2) Izaberite „HygieSteam”. 3) Pritisnite dugme za pokretanje/zaustavljanje da započnete proces. Zatim potvrdite sve korake na ekranu.
	Cijevi za mlijeko su zapušene.	Posudu za mlijeko uvijek čuvajte u frižideru bez cijevi za mlijeko. Ostaci mlijeka mogu da se nakupe u cijevima za mlijeko i blokiraju protok mlijeka kroz cijevi. Isperite cijevi za mlijeko prije skladištenja.
Izgleda da iz aparata curi tečnost.	Aparat koristi vodu za ispiranje unutrašnjeg kola i bloka za kuvanje. Ta vode protiče kroz unutrašnji sistem i sliva se direktno u posudu za sakupljanje tečnosti. To je normalno.	Posudu za sakupljanje tečnosti ispraznite svakodnevno ili čim indikator „Posuda za sakupljanje tečnosti je puna” iskoči iz njenog poklopca. Savjet: Postavite šolju ispod mlaznika za ispuštanje da biste sakupili vodu i smanjili količinu vode u posudi za sakupljanje tečnosti.
	Posuda za sakupljanje tečnosti je potpuno puna i tečnost se preliva sa nje, pa izgleda kao da curi iz aparata.	Posudu za sakupljanje tečnosti ispraznite svakodnevno ili čim indikator „Posuda za sakupljanje tečnosti je puna” iskoči iz njenog poklopca.

Problem	Uzrok	Rješenje
	Rezervoar za vodu nije potpuno umetnut i iz njega curi malo vode, te u aparat ulazi vazduh.	Provjerite da li se rezervoar za vodu nalazi u pravilnom položaju: izvadite ga i ponovo stavite u aparat što je moguće dublje.
	Blok za kuvanje je prljav/zapušen.	Isperite blok za kuvanje.
	Aparat nije postavljen na horizontalnu površinu.	Postavite aparat na horizontalnu površinu tako da se posuda za sakupljanje tečnosti ne prepunjava i da indikator „Posuda za sakupljanje tečnosti je puna“ radi pravilno.
Ne mogu da aktiviram filter za vodu AquaClean i aparat traži da pokrenem proces uklanjanja kamenca.	Nijeste postavili ili zamijenili filter na vrijeme nakon što se na ekranu pojavio podsjetnik za AquaClean. To znači da aparat više nije u potpunosti očišćen od kamenca.	Najprije očistite aparat od kamenca, a zatim postavite filter za vodu AquaClean.
Novi filter za vodu se ne uklapa.	Pokušavate da postavite drugi filter, a ne filter za vodu AquaClean.	Samo se filter za vodu AquaClean uklapa u aparat.
	Gumeni prsten nije postavljen na filteru za vodu AquaClean.	Vratite gumeni prsten na filter za vodu AquaClean.
Aparat je bučan.	Normalno je da aparat pravi buku tokom upotrebe.	Ukoliko aparat počne da pravi drugačiju vrstu buke, očistite blok za kuvanje i podmažite ga (pogledajte 'Podmazivanje bloka za kuvanje').
	Filter za vodu AquaClean nije pravilno pripremljen i sada u aparat ulazi vazduh.	Izvadite filter za vodu AquaClean iz rezervoara za vodu i pravilno ga pripremite za upotrebu prije nego što ga vratite. Detaljna uputstva potražite u poglavlju „Filter za vodu AquaClean“.
	Rezervoar za vodu nije potpuno umetnut i vazduh ulazi u aparat.	Provjerite da li se rezervoar za vodu nalazi u pravilnom položaju: izvadite ga i ponovo ugurajte u aparat što je moguće dublje.

Tehničke specifikacije

Proizvođač zadržava pravo na poboljšanje tehničkih specifikacija proizvoda. Sve unaprijed postavljene količine su približne.

Opis	Vrijednost
Veličina (š x v x d)	262 x 383 x 448 mm
Težina	8 - 8,5 kg
Dužina kabla za napajanje	1200 mm

60 Crnogorski

Rezervoar za vodu	1,8 litara
Kapacitet posude za kafu u zrnju	300 g
Kapacitet posude za sakupljanje ostataka kafe	12 doza
Kapacitet posude za mlijeko	600 ml
Visina podesivog mlaznika	87–147 mm
Nominalni napon – snaga – napajanje	Pogledajte naljepnicu sa podacima na unutrašnjoj strani servisnih vratanaca (slika A15)

Indhold

Oversigt over maskinen (fig. A)	61
Betjeningspanel	61
Introduktion	62
Før apparatet tages i brug	62
Særlige funktioner	63
Brygning af drikke	63
Personlige indstillinger af drikke	65
Justering af maskinens indstillinger	66
AquaClean-vandfilter	67
Udtagning og isætning af bryggeenheden	68
Rengøring og vedligeholdelse	69
Afkalkningsprocedure	72
Fejlkoder	72
Bestilling af tilbehør	73
Fejlfinding	74
Tekniske specifikationer	78

Oversigt over maskinen (fig. A)

A1 Betjeningspanel	A11 Netledning med stik
A2 Låg til beholderen til formålet kaffe	A12 Knap til formalingsindstilling
A3 Låg til beholderen til kaffebønner	A13 Beholder til kaffebønner
A4 Stik til strømkabel	A14 Bryggeenhed
A5 Drypbakke	A15 Låge
A6 Udløsergreb til drypbakke	A16 Vandtank
A7 Justerbart udløb til kaffe og mælk	A17 Kaffegrumsbeholder
A8 HygieSteam-beholder	A18 Frontpanel til kaffegrumsbeholder
A9 HygieSteam-dæksel med mælkerørsholder	A19 Dæksel til drypbakke
A10 Indbygget mælkeopskummer	A20 Indikator for "Fyldt drypbakke"

Tilbehør

A21 Mælkebeholder	A25 Måleske
A22 Mælkerør	A26 Teststrimmel til måling af vandets hårdhedsgrad
A23 Smøringsrør	
A24 AquaClean-filter	

Betjeningspanel

Der er to versioner af denne espressomaskine. Deres betjeningspaneler sker forskellige ud, men alle knapper og ikoner fungerer på samme måde. Se figur B for at få en oversigt over alle knapper og ikoner. Du finder beskrivelsen nedenfor.

Ved hjælp af pil op og pil ned kan du rulle gennem skærbilledet, og du kan trykke på ikonet OK for at vælge eller bekræfte dine valg.

- B1 Tænd/sluk-knap
- B2 One touch-drink-ikoner
- B3 Ikon for CoffeeMaestro
- B4 Menu med flere drikke
- B5 Knappen Start/stop ▶■

- B6 Navigationsikoner (op, ned, tilbage, ok)
- B7 Display
- B8 Maskinindstillinger
- B9 Menuen Rengøring
- B10 Personlige profiler

Introduktion

Tillykke med dit køb af en fuldautomatisk Saeco-kaffemaskine! For at få fuldt udbytte af Saecos onlinesupport skal du gå til www.saeco.com/MyCoffeeMachine for at registrere dit produkt.

Bemærk: Denne maskine er blevet testet med kaffe. Selvom maskinen er blevet omhyggeligt rengjort, kan der være kafferester tilbage. Vi kan dog garantere, at maskinen er helt ny.

Før apparatet tages i brug

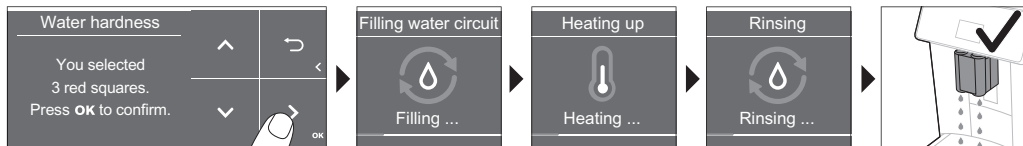
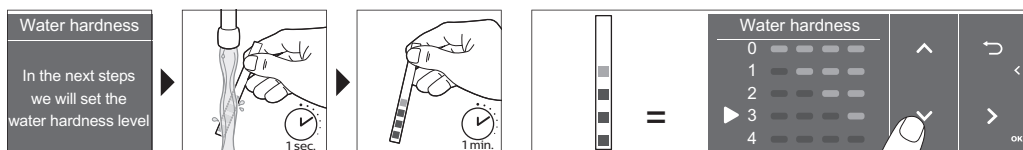
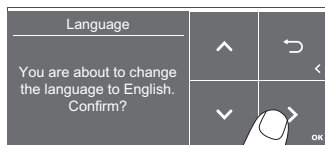
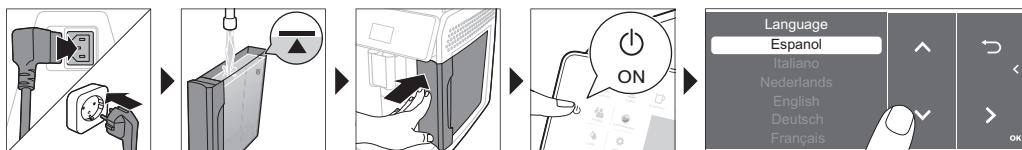

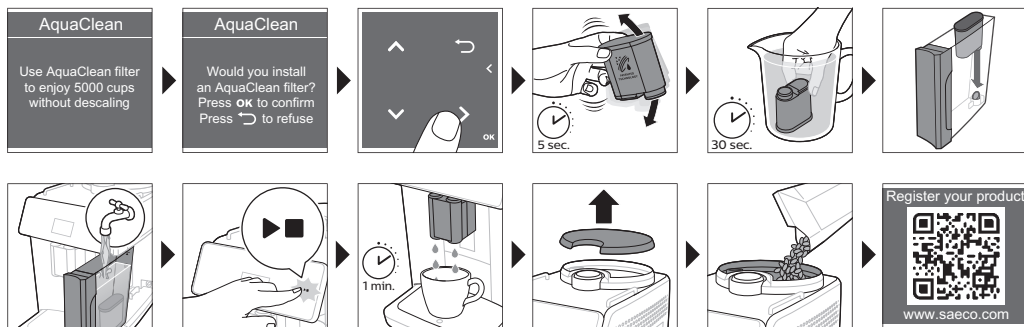

Særlige funktioner

Særlig funktion

Formål

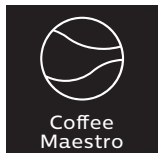

Med CoffeeMaestro kan du tilpasse din kaffes smagsoplevelse ved at vælge en forudindstillet smagsprofil (Delicato, Intenso, Forte) i stedet for selv at ændre indstillingerne.



HygieSteam-funktionen renser automatisk mælkesystemet og fjerner mikroorganismer. Brug funktionen, når du har brygget cappuccino eller andre mælkebaserede drikke.



Vores holdbare kværn er fremstillet af 100 % keramik, så den er utroligt hård og præcis. Den kan justeres i 12 niveauer efter den ønskede smag.

Brygning af drikke

Generelle trin

- 1 Fyld postevand i vandbeholderen, og fyld kaffebønner i beholderen til kaffebønner.
- 2 Sæt det lille stik ind i stikket på maskinens bagside. Sæt netstikket i en stikkontakt.
- 3 Tænd maskinen ved at trykke på on/off-knappen.
 - Maskinen begynder at varme op og foretager den automatiske gennemskylningscyklus.
 - Når alle indikatorer i drink-ikonerne lyser konstant, er maskinen klar til brug.
- 4 Sæt en kop under kaffeudløbsrøret. Skub kaffeudløbsrøret op eller ned for at justere højden efter den kop eller det glas, du bruger (fig. 1).

Kaffebrygning med kaffebønner

- 1 For at brygge en kop kaffe skal du trykke på ikonet for den ønskede (fig. 2) drik eller trykke på ikonet (fig. 3) for "Flere drikke".
 - Du kan nu justere drikken efter dine egne præferencer (fig. 4). Brug pil op og pil ned (fig. 5) til at justere kaffens styrke. Tryk på ikonet OK, hvis du vil ændre flere indstillinger (fig. 6).
- 2 Tryk på knappen start/stop ►■ for når som helst at starte brygning af den valgte drik.
- 3 Tryk på start/stop►■-knappen igen, hvis du vil stoppe dispenseringen, inden maskinen er færdig.

i Du kan brygge to kopper kaffe på en gang ved at trykke to gange på drikens ikon. Du kan også at trykke på ikonet 2x ved at rulle i det tilhørende rullepanel.

! Brug ikke karamelliserede kaffebønner eller kaffebønner med tilsat smag.

Brygning af mælkebaserede drikke

- 1 Fyld postevand i vandbeholderen, og fyld kaffebønner i beholderen til bønner.
- 2 Skru låget til mælkebeholderen af, og fyld mælkebeholderen med mælk (fig. 7). Sæt metal-mælkerøret i beholderen.

Brug altid mælk direkte fra køleskabet, da det giver det bedste resultat.

- 3 Sæt det fleksible mælkerør på mælkeopskummeren (fig. 8).
- 4 Tryk på ikonet for den mælkebaserede drik, du ønsker (fig. 9), eller tryk på ikonet "Flere drikke" for at vælge en anden drik (fig. 3).
 - Du kan nu justere kaffen til din foretrukne smag (fig. 10).
- 5 Tryk på start/stop►■-knappen.
 - Maskinen dispenserer først mælk og derefter kaffe ved bestemte drikke. Dette er modsat for andre drikke, hvor maskinen først dispenserer kaffe og derefter mælk.
 - Hvis du vil afbryde dispenseringen af mælk, inden maskinen har dispenseret den forudindstillede mængde, skal du trykke på start/stop►■-knappen.
- 6 Tryk på start/stop►■-knappen, og hold den inde, hvis du vil stoppe med at dispensere hele drikken (mælk og kaffe), inden maskinen er færdig.
- 7 Umiddelbart efter afgivelse af mælk udføres funktionen "HygieSteam Shot". Maskinen tvinger damp gennem det indbyggede mælkesystem for at rengøre det hurtigt.

Kaffebrygning med formalet kaffe

- 1 Vip låget, og hæld én måleske formalet kaffe i beholderen (fig. 11) til formalet kaffe.
- 2 Efter valg af drik skal du vælge formalet kaffe (fig. 12) ved hjælp af pil op og ned. Tryk derefter på knappen start/stop ►■.

Bemærk: Hvis du vælger formalet kaffe, kan du hverken justere kaffens styrke og/eller brygge mere end én kop ad gangen.

Tapning af varmt vand

- 1 Sørg for, at den indbyggede mælkeopskummer sidder ordentlig fast på maskinen (fig. 13).
- 2 Sæt en kop under røret.
- 3 Tryk på ikonet (fig. 3) for "Flere drikke", og rul ned for at vælge "Varmt vand".
- 4 Brug pil op og pil ned for at justere mængden af varmt vand eller temperaturen efter dine ønsker (fig. 14).
- 5 Tryk på start/stop►■-knappen.

- Tryk på start/stop ►-knappen igen, hvis du vil stoppe dispenseringen af varmt vand, inden maskinen er færdig.

Personlige indstillinger af drikke

Med denne maskine kan du justere indstillingerne for en drik efter dine egne præferencer, og du kan gemme den tilpassede drik i en personlig profil. De forskellige profiler har forskellige farver.

Brygning af drikke med CoffeeMaestro-funktionen

Din maskine giver dig mulighed for at vælge smagsprofiler i stedet for at justere alle indstillingerne enkeltvis med CoffeeEqualizer-funktionen. Du kan vælge mellem Delicato, Intenso og Forte. Sådan vælger du en CoffeeMaestro-smagsprofil:

- Tryk på ikonet for den drik, du ønsker (fig. 2), eller tryk på ikonet "Flere drikke" for at vælge en anden drik (fig. 3).
- Tryk gentagne gange (fig. 15) på ikonet for CoffeeMaestro.
- Tryk på OK for at bekræfte dit valg.
De overordnede indstillinger for drikken justeres nu herefter.
- Tryk på start/stop ►-knappen for at starte brygningen af drikken.

Funktionen CoffeeEqualizer

Funktionen CoffeeEqualizer aktiveres automatisk, når du har valgt en drik. Du kan bruge pil op og pil ned til at justere følgende indstillinger:



- | | |
|------------------|---|
| 1 Aromastyrke | 5 Drikkens temperatur |
| 2 Kaffekvalitet | 6 Mængde af skum |
| 3 Mængde af mælk | 7 Du kan også vælge at lave 1 eller 2 kopper |
| 4 Mængde af vand | 8 Kaffemængde til rejsekruis (kun bestemte typer) |

Bemærk: De indstillinger, du kan justere, afhænger af den valgte drik.

Valg af en profil

Du kan vælge en profil og gemme en opskrift ved at benytte 👤 ikonet for profiler.

- Tryk på 👤 ikonet for profiler flere gange for at vælge én af de farvede profiler (fig. 16). Alle profiler har forskellige farver.
- Tryk på et one touch-drik-ikonerne, eller tryk på ikonet "Flere drikke" for at vælge en drik.
- Du kan ændre indstillinger for drikke efter din egen favoritsmag.
- Tryk på start/stop-knappen ► for brygge den valgte drik
 - Dine nye indstillinger er nu blevet gemt under den farvede profil, som du valgte.

i Du kan altid gendanne maskinens (se 'Gendannelse af fabriksindstillinger.') standardindstillinger.

Gæsteprofil

Denne maskine er udstyret med en gæsteprofil. Når gæsteprofilen er valgt, slukkes profilikonet. Når du vælger denne profil, kan du stadig justere indstillingerne efter dine egne præferencer, men de opskrifter, du brygger, gemmes ikke.

Ekstra shot (ExtraShot)

Maskinen giver dig mulighed for at tilføje din kaffe og dine mælkebaserede drikke et ekstra shot ristretto, for eksempel hvis du ønsker en stærkere kaffe.

- 1 Sæt en kop under røret.
- 2 Tryk på ét af one touch-drink-ikonerne for at vælge en drik (fig. 2), eller tryk på ikonet "Flere drikke" for at vælge en drik (fig. 3).
- 3 Brug pil op, for at indstille styrken til det maksimale, og vælg derefter ExtraShot-funktionen (fig. 17).
- 4 Tryk på OK-ikonet, hvis du vil justere de andre indstillinger. Tryk derefter på start/stop-knappen ► for at starte brygningen af drikken.
- 5 Tryk på start/stop-knappen ► igen, hvis du vil stoppe dispenseringen af drikken, inden maskinen er færdig.

i Når du har valgt ExtraShot-funktionen, kan du kun brygge én kop kaffe ad gangen.

Justering af maskinens indstillinger

Indstilling af vandets hårdhed

i Vi anbefaler, at du indstiller vandets hårdhedsgrad i forhold til, hvor hårdt vandet er i dit område, for at sikre, at maskinen fungerer optimalt og holder længere. Det betyder også, at du ikke behøver at afkalke maskinen alt for ofte. Standardindstillingen for vandets hårdhed er 4: hårdt vand.

Brug den medfølgende strimmel til måling af vandets hårdhedsgrad til at måle vandets hårdhedsgrad i dit område:

- 1 Sænk strimlen til måling af vandets hårdhedsgrad ned i vand fra hanen, eller hold den under rindende vand i 1 sekund (fig. 18).
- 2 Vent 1 minut. Det antal felter på teststrimmelen, som bliver røde, angiver vandets hårdhedsgrad (fig. 19).

Indstil maskinen til den korrekte hårdhedsgrad for vandet:

- 1 Tryk på indstillingsikonet ⚙️, og brug op- og ned-ikonerne for at vælge "Vandhårdhed". Tryk på OK-knappen for at fortsætte.
- 2 Brug pil op og pil ned for at vælge vandets hårdhedsgrad. Det antal røde felter, du har valgt på skærmen, bør være det samme som antallet af røde felter på teststrimlen (fig. 20).
- 3 Når du har indstillet den korrekte hårdhedsgrad for vandet, skal du bekræfte ved at trykke på OK-knappen.

Regulering af formalingsindstillingerne

Du kan ændre kaffestyrken ved hjælp af knappen til formalingsindstillinger inde i kaffebønnebeholderen. Jo lavere formalingsindstillingen er, jo finere males kaffebønnerne, og jo stærkere bliver kaffen. Du kan vælge mellem 12 forskellige formalingsindstillinger.

Maskinen er indstillet til at få den bedste smag ud af dine kaffebønner. Vi anbefaler derfor, at du ikke justerer formalingsindstillingerne, før du har brygget 100–150 kopper kaffe (ca. 1 måneds brug).

i Du kan kun justere formalingsindstillingerne, når maskinen maler kaffebønner. Det er først efter to eller tre drikke, du vil kunne smage den fulde forskel.

A Drej ikke knappen til formalingsindstillinger mere end ét hak ad gangen for at undgå beskadigelse af kværnen.

- 1 Sæt en kop under kaffeudløbsrøret.
- 2 Fjern låget til beholderen (fig. 21) til kaffebønner.
- 3 Tryk på Espresso-ikonet, og tryk derefter på start/stop--knappen.
- 4 Når kværnen begynder at male kaffen, skal du trykke knappen til formalingsindstillinger ned og dreje den til venstre eller højre (fig. 22).



Justering af maskinens andre indstillinger

Ved at trykke på indstillingsikonet  kan du justere følgende af maskinens indstillinger:

- Vandets hårdhedsgrad: Du kan vælge mellem 5 niveauer efter vandhårdheden i dit område.
- Standbytid: Du kan vælge 15, 30, 60 eller 180 minutter.
- Displaylysstyrke: Du kan vælge lav, mellem og høj.
- Sprog: Du kan vælge dit ønskede sprog til displayet.
- Lyd: Du kan aktivere eller deaktivere maskinens biplyd.
- Frontbelysning: Du kan vælge "always on" (altid tændt), "on during brewing" (tændt under brygning) eller "always off" (altid slukket).
- Måleenhed: Du kan vælge mellem ml eller oz.

Gendannelse af fabriksindstillinger.

Maskinen giver dig mulighed for når som helst at gendanne standardindstillingerne.

- 1 Tryk på indstillingsikonet .
- 2 Brug pil op og pil ned for at vælge "Factory settings" (Fabriksindstillinger). Tryk på OK-ikonet for at bekræfte.
- 3 Tryk på start/stop--knappen for at bekræfte, at du vil gendanne indstillingerne.
 - Indstillingerne bliver nu gendannet.

i Følgende fabriksindstillinger gendannes til standard: vandhårdhed, standbytid, displayets lysstyrke, lyd, frontbelysning, profiler.

AquaClean-vandfilter

Maskinen er AquaClean-aktiveret. Du kan placere AquaClean-filteret i vandtanken for at bevare kaffens gode smag. Det fjerner desuden behovet for afkalkning, fordi det reducerer kalkaflejringer i maskinen. Du kan købe et AquaClean-vandfilter hos din lokale forhandler, en onlineforhandler eller hos et autoriseret servicecenter.

Statusindikator på AquaClean-vandfilter

Når AquaClean er aktiv, vises AquaClean-filtrets status altid på skærmen som en procent.

- Hvis AquaClean-filtrets status er på 10 % eller derunder, vises en meddelelse i to sekunder, hver gang du tænder for maskinen. Denne meddelelse råder dig til at købe et nyt filter.

- Hvis filtrets status er på 0 %, beder maskinen dig udskifte AquaClean-filtret, hver gang du tænder for maskinen.



Aktivering af AquaClean-vandfilteret (5 min.)

i Maskinen registrerer ikke automatisk, at der er placeret et filter i vandtanken. Derfor skal du aktivere hvert nyt AquaClean-vandfilter, som du installerer, i rengøringsmenuen.

Når maskinen stopper med at vise meddelelsen om aktivering af filter, kan du stadig aktivere AquaClean-vandfiltret, men du er nødt til at afkalke maskinen først.

i Maskinen skal nemlig være helt fri for kalk, før du begynder at bruge AquaClean-vandfiltret.

Inden du aktiverer AquaClean-filteret, skal det klargøres ved at lægge det i blød i vand som beskrevet herunder. Hvis du ikke gør dette, kan der blive trukket luft ind i maskinen i stedet for vand. Det vil lave en masse larm og forhindrer maskinen i at brygge kaffe.

- 1 Tryk på rengøringsikonet "Clean" , og brug pil op og pil ned til at vælge "AquaClean".
- 2 Tryk på ikonet OK for at bekræfte.
- 3 Når aktiveringsskærmen vises, skal du trykke på OK-ikonet igen. Følg anvisningerne på skærmen.
- 4 Ryst filteret i cirka 5 sekunder (fig. 23).
- 5 Vend filteret på hovedet, læg det i en kande med koldt vand, og ryst det, og tryk på det (fig. 24).
- 6 Sæt filteret lodret på filtertilslutningen i vandtanken. Pres det ned til det lavest mulige punkt (fig. 25).
- 7 Fyld vandtanken med friskt, rent vand, og sæt den tilbage i maskinen.
- 8 Sæt en skål under røret.
- 9 Tryk på start/stop-knappen  for at starte aktiveringsprocessen.
- 10 Der vil blive dispenseret varmt vand fra udløbet i 1 minut.
- 11 Filtret er nu aktiveret korrekt.

Udskiftning af AquaClean-vandfilteret (5 min.)

Når der er strømmet 95 liter vand gennem filteret, stopper filteret med at virke. AquaClean-statusindikatoren falder til 0 % for at minde dig om at udskifte filtret. Så længe AquaClean-statusindikatoren vises på displayet, kan du udskifte filtret, uden at du behøver at afkalke maskinen først. Hvis du ikke udskifter AquaClean-vandfiltret i tide, slukkes AquaClean-indikatoren efter et stykke tid. Hvis det sker, kan du stadig udskifte filteret, men du skal afkalke maskinen først.

Når AquaClean-statusindikatoren falder til 0 %, eller når maskinen minder dig om at udskifte AquaClean-filtret:

- 1 Tag det gamle AquaClean-vandfilter ud.
- 2 Installer et nyt filter og aktivér det, som beskrevet i kapitlet "Aktivering af AquaClean-vandfiltret (5 min.)".

i Udskift AquaClean-filteret mindst hver tredje måned, også selvom maskinen endnu ikke har vist, at udskiftning kræves.

Udtagning og isætning af bryggeenheden

Gå til www.saeco.com/care, hvor der er detaljerede videoanvisninger om, hvordan du fjerner, indsætter og rengør bryggeenheden.

Sådan tages bryggeenheden ud af maskinen

- 1 Sluk for maskinen.
- 2 Tag vandtanken ud, og åbn lågen (fig. 26).
- 3 Tryk på PUSH-håndtaget (fig. 27), og træk i bryggeenhedens håndtag for at tage den ud af maskinen (fig. 28).

⚠ Når du fjerner bryggeenheden fra maskinen, skal du sørge for at tømme drypbakken og kaffegrumsbeholderen.

Sådan sættes bryggeenheden i igen

⚠ Før du sætter bryggeenheden tilbage i maskinen, skal du kontrollere, at den er placeret korrekt.

- 1 Kontrollér, om bryggeenheden er placeret korrekt. Pilen på den gule cylinder på siden af bryggeenheden skal flugte med den sorte pil og N (fig. 29).
 - Hvis de ikke flugter, skal du skubbe stangen ned, indtil den er helt nede ved bryggeenhedens (fig. 30) bund.
- 2 Skub bryggeenheden tilbage på plads i maskinen langs styreillerne på siderne (fig. 31), indtil den låses på plads med et klik (fig. 32). Tryk ikke på knappen PUSH (Skub ud).
- 3 Luk lågen, og sæt vandtanken tilbage igen.

Rengøring og vedligeholdelse

Regelmæssig rengøring og vedligeholdelse holder din maskine i topform og sikrer en velsmagende kaffe i lang tid med en stabil kaffegennemstrømning.

Tabellen nedenfor indeholder en detaljeret beskrivelse af, hvornår alle maskinens aftagelige dele skal rengøres. Du kan finde flere oplysninger og videoanvisninger på www.saeco.com/care. Figur C indeholder en oversigt over, hvilke dele der kan vaskes i opvaskemaskinen.

Aftagelige dele	Hvor ofte skal de rengøres?	Hvordan skal de rengøres?
Bryggeenheden	Hver uge	Tag bryggeenheden ud af maskinen (se 'Udtagning og isætning af bryggeenheden'). Skyl den under vandhanen (se 'Rengøring af bryggeenheden under vandhanen').
	Hver måned	Rengør bryggeenheden med Philips en kaffeoliefjernertablet (se 'Rengøring af bryggeelementet med kaffeoliefjernertabletterne').
Mælkesystem/indbygget mælkeopskummer	Efter daglig brug	Udfør "HygieSteam"-programmet i rengøringsmenuen. Vælg "HygieSteam" i rengøringsmenuen, og følg anvisningerne på skærmen. Tør ydersiden af metalmælkerøret af med en fugtig klud, før det sættes i mælkerørholderen.
	Hver uge	Fjern og skil den indbyggede mælkeopskummer ad (se "Rengøring af den indbyggede mælkeopskummer under vandhanen"). Skyl alle delene i rindende vand med lidt opvaskemiddel.

Aftagelige dele	Hvor ofte skal de rengøres?	Hvordan skal de rengøres?
	Hver måned	Udfør proceduren "Deep Milk Clean" med Philips-rengøringsmiddel til mælkekedsløbet. Vælg "Deep Milk Clean" i rengøringsmenuen, og følg anvisningerne på skærmen. Gå til www.saeco.com/care , hvor du kan finde detaljerede instruktioner.
Mælkebeholder	Hver uge	Skil mælkebeholderen (fig. 33) ad, og skub kuglen ud med studsden på mælkerøret (fig. 34). Vask alle dele af mælkebeholderen under vandhanen eller i opvaskemaskinen.
HygieSteam-beholder (mælkerørsholder)	Ugentlig eller når maskinen fortæller det	Fjern HygieSteam-beholderen fra maskinen (fig. 35), og fjern HygieSteam-dækslet (fig. 36). Tøm HygieSteam-beholderen, og rengør beholder og dæksel under vandhanen eller i opvaskemaskinen. Lad beholderen og dækslet lufttørre, og sæt dem tilbage i maskinen.
Formalet kafferum	Tjek beholderen til formalet kaffe hver uge for at se, om den er tilstoppet.	Tag maskinens stik ud af stikkontakten, og tag bryggeenheden ud. Åbn låget til beholderen til formalet kaffe, og stik enden af skeen ned i den. Bevæg skeen op og ned, indtil den tilstoppede formalede kaffe falder ned (fig. 37). Gå til www.saeco.com/care , hvor du finder detaljerede videoanvisninger.
Kaffegrumsbeholder	Tøm kaffegrumsbeholderen, når maskinen gør opmærksom på det. Rengør den en gang om ugen.	Fjern kaffegrumsbeholderen, mens maskinen er tændt (står på ON). Rengør den under vandhanen med lidt opvaskemiddel, eller vask den i opvaskemaskinen. Frontpanelet på kaffegrumsbeholderen (figur A18) må ikke vaskes i opvaskemaskine.
Drypbakke	Tøm drypbakken dagligt, eller når den røde indikator for fuld drypbakke stikker op fra drypbakken (fig. 38). Rengør drypbakken en gang om ugen.	Tag dryp bakken (fig. 39) ud, og vask den under vandhanen med lidt opvaskemiddel. Du kan også rengøre drypbakken og dækslet til drypbakken i opvaskemaskinen. Frontpanelet på kaffegrumsbeholderen (figur A18) må ikke vaskes i opvaskemaskine.
Smøring af bryggeenheden	Hver 2. måned	Smør bryggeenheden med medfølgende smørelse (se 'Smøring af bryggeenheden').
Vandtank	Hver uge	Skyl vandtanken under rindende vand
Maskinens front	Hver uge	Rengør med en ikke-skurende klud.

Rengøring af bryggeenheden

Regelmæssig rengøring af bryggeenheden forhindrer kaffegrums i at tilstoppe de indvendige kredsløb. Besøg www.saeco.com/care, hvor der er instruktive videoer om, hvordan du fjerner, indsætter og rengør bryggeenheden.

Rengøring af bryggeenheden under vandhanen

- 1 Fjern bryggeenheden (se 'Udtagning og isætning af bryggeenheden').
- 2 Skyl bryggeenheden grundigt med vand. Rengør omhyggeligt det øverste filter (fig. 40) i bryggeenheden.
- 3 Lad bryggeenheden lufttørre, før du sætter den i igen. Undlad at tørre bryggeenheden med et klæde, da der kan samle sig fibre i bryggeenheden.

Rengøring af bryggeelementet med kaffeoliefjernertabletterne

Brug kun kaffeoliefjernertabletter fra Philips.

- 1 Tryk på rengøringsikonet , og brug pil op og pil ned for at vælge "Brew group clean" (Rengøring af bryggeenhed).
- 2 Tryk på OK-ikonet for at bekræfte, og følg derefter vejledningen på skærmen.

Smøring af bryggeenheden

For at forbedre maskinens ydeevne anbefaler vi, at du smører bryggeenheden hver anden måned for at sikre, at de bevægelige dele fortsat kan bevæge sig uhindret.

- 1 Påfør et tyndt lag smøremiddel på stemplet (grå del) på bryggeenheden (fig. 41).
- 2 Påfør et tyndt lag smøremiddel omkring akslen (den grå del) i bunden af bryggeenheden (fig. 42).
- 3 Påfør et tyndt lag smøremiddel på rillerne på begge sider (fig. 43).

Rengøringsprogrammer til den indbyggede mælkeopskummer

Maskinen har tre programmer til rengøring af den indbyggede mælkeopskummer:

- "HygieSteam Shot": Maskinen afgiver dampskud gennem den indbyggede mælkeopskummer, hvilket sikrer hurtig skylning.
- "HygieSteam": Maskinen rengør omhyggeligt det indbyggede mælkesystem med damp. Sørg for, at HygieSteam-beholderen er samlet (fig. 44) rigtigt og sidder ordentlig fast på maskinen (fig. 45). Sæt mælkerøret ind i mælkerørholderen, (fig. 46) og følg vejledningen på skærmen.
- "Deep Milk Clean": Udfør proceduren "Deep Milk Clean" med Philips-rengøringsmiddel til mælkekredsløb for at opnå en grundig rengøring af det indbyggede mælkesystem.

Rengøring af den indbyggede mælkeopskummer under vandhanen

- 1 Åbn lågen til den indbyggede mælkeopskummer (fig. 47).
- 2 Tag den indbyggede mælkeopskummer ud ved at trække den nedad (fig. 48).
- 3 Adskil den indbyggede mælkeopskummer ud ved at trække den nederste del af den øverste del (fig. 49).
- 4 Adskil alle dele (fig. 50), og rengør dem under vandhanen.
- 5 Saml den indbyggede mælkeopskummer igen.
- 6 Sæt den indbyggede mælkeopskummer på plads igen ved at sætte den ind i oprejst position. Kontrollér, at hullerne flugter med de to rør på maskinen. Skub den indbyggede mælkeopskummer opad, indtil den klikker på plads (fig. 13).

7 Luk lågen.

Du kan finde flere videoinstruktioner på www.saeco.com/care.

Afkalkningsprocedure

Brug kun Philips-afkalker. Brug aldrig et afkalkningsmiddel, der er baseret på svovlsyre, saltsyre, sulfaminsyre eller eddikesyre (f.eks. eddike), da dette kan beskadige maskinens vandkredsløb og ikke opløser kalken ordentligt. Hvis du ikke bruger Philips-afkalkningsmiddel, bortfalder garantien. Garantien bortfalder også, hvis apparatet ikke afkalkes. Du kan købe Philips-kalkfjerner hos din lokale forhandler, en onlineforhandler eller et autoriseret servicecenter.

- 1 Når maskinen beder om at blive afkalket, skal du trykke OK-ikonet for at starte afkalkningen. Du kan starte afkalkning uden først at være blevet adviseret af maskinen ved at trykke på ikonet Clean og vælge "Descale".
- 2 Fjern drypbakken, beholderen til kaffegrums og HygieSteam-beholderen (fig. 35). Tøm dem, og sæt dem tilbage på plads.
- 3 Fjern vandtanken og tøm den. Tag derefter AquaClean-filteret ud.
- 4 Hæld hele flasken med Philips-afkalkningsmiddel i vandbeholderen, og fyld den med vand op til angivelsen (fig. 51) CALC CLEAN (AFKALKNING). Sæt den derefter tilbage i maskinen.
- 5 Sæt en stor beholder (1,5 l) under kaffeudløbsrøret.
- 6 Sørg for, at HygieSteam-beholderen er samlet (fig. 44) rigtigt og sidder ordentlig fast på maskinen (fig. 45). Sæt mælkerøret ind i mælkerørholderen (fig. 46).
- 7 Følg vejledningen på skærmen for at starte afkalkningsproceduren. Afkalkningsproceduren varer ca. 30 minutter og består af en afkalkningscyklus og en gennemskylningscyklus.
- 8 Når afkalkningsprogrammet er afsluttet, skal vandtank og vandkredsløb skylles ud. Følg anvisningerne på skærmen.
- 9 Læg et nyt AquaClean-filter ned i vandtanken, og aktivér det (se 'Aktivering af AquaClean-vandfilteret (5 min.)).

Tip: Når AquaClean-filteret bruges, reduceres behovet for afkalkning!

Hvad gør man, hvis afkalkningsproceduren afbrydes

Du kan afslutte afkalkningsprocessen ved at trykke på ON/OFF-knappen på kontrolpanelet. Gør følgende, hvis afkalkningsproceduren afbrydes, inden den er helt afsluttet:

- 1 Tøm vandtanken, og skyl den omhyggeligt.
- 2 Fyld vandtanken op med rent vand til niveaumarkeringen CALC CLEAN, og tænd maskinen igen. Maskinen varmer op og udfører en automatisk gennemskylningsproces.
- 3 Før du brygger kaffe, skal du udføre et manuelt gennemskylningsprogram. For at udføre en manuel gennemskylningscyklus skal du først dispensere en halv vandtank med varmt vand, og bryg derefter 2 kopper formålet kaffe uden at tilsætte kaffe.

Bemærk: Hvis afkalkningsprocessen ikke er blevet gennemført, skal maskinen igennem endnu en afkalkningsproces så snart som muligt.

Fejlkode

Nedenfor finder du en liste med fejlkode, som angiver problemer, du kan løse selv. Du kan finde videoinstruktioner på www.saeco.com/care. Kontakt dit lokale kundecenter, hvis en anden fejlkode vises. Se kontaktoplysninger i garantibrochuren.

Fejlkode	Problem	Mulig løsning
01	Kaffetragten er tilstoppet.	Sluk for maskinen, og tag stikket ud af stikkontakten. Fjern bryggeenheden. Åbn derefter låget til beholderen til formålet kaffe, og stik enden af skeen ned i kaffen. Bevæg skeen op og ned, indtil den tilstoppede formalede kaffe falder ned (fig. 37). Besøg www.saeco.com/care , hvor du finder detaljerede videoanvisninger.
03	Bryggeenheden er snavset eller ikke smurt ordentligt.	Sluk for maskinen. Skyl bryggeenheden med rent vand, lad den lufttørre, og smør den (se 'Smøring af bryggeenheden'). Se kapitlet "Rengøring af bryggeenheden", eller besøg www.saeco.com/care , hvor du finder detaljerede videoanvisninger. Tænd derefter for maskinen igen.
04	Bryggeenheden er ikke sat rigtigt i maskinen.	Sluk for maskinen. Fjern bryggeenheden, og sæt den i igen. Sørg for, at bryggeenheden vender korrekt, inden du sætter den i. Se kapitlet "Håndtering af bryggeenheden", eller besøg www.saeco.com/care , hvor du finder detaljerede videoanvisninger. Tænd derefter for maskinen igen.
05	Der er luft i vandkredsløbet.	Genstart maskinen ved at slukke for den og tænde den igen. Hvis det løser problemet, skal du lave 2-3 kopper varmt vand på maskinen. Afkalk maskinen, hvis den ikke er blevet afkalket i en længere periode.
	AquaClean-filteret blev ikke korrekt klargjort før installationen, eller filteret er tilstoppet.	Fjern AquaClean-filteret, og prøv at brygge en kop kaffe igen. Hvis det løser problemet, skal du kontrollere, at AquaClean-filteret er klargjort korrekt, før du sætter det tilbage. Sæt AquaClean-filteret tilbage i vandtanken. Hvis det ikke løser problemet, er filteret muligvis tilstoppet og skal udskiftes.
11	Maskinen skal nå stuetemperatur.	Giv maskinen tid til at tilpasse sig fra transport-/udendørstemperatur til stuetemperatur. Sluk for maskinen, vent i 30 minutter, og tænd den igen. Hvis det ikke virker, bedes du kontakte dit lokale Philips Kundecenter. Se kontaktoplysninger i garantibrochuren.
14	Maskinen er overophedet.	Sluk maskinen, og tænd den igen efter 30 minutter.
19	Maskinen er ikke sat korrekt i stikkontakten.	Sørg for, at det lille strømstik på netledningen er sat korrekt ind i stikket på maskinens bagside.

Bestilling af tilbehør

Brug udelukkende vedligeholdelsesprodukter fra Philips til rengøring og afkalkning af maskinen. Disse produkter kan købes hos din lokale forhandler, en onlineforhandler eller et autoriseret servicecenter. Du kan finde en komplet liste over reservedele online ved at indtaste din maskines modelnummer. Du kan finde modelnummeret indvendigt på lågen.

Vedligeholdelsesprodukter og typenumre:

- Afkalkningsopløsning CA6700
- AquaClean-filter CA6903
- Smørefedt HD5061 til bryggeenheden
- Kaffeoliejernertabletter CA6704

- Rengøringsmiddel til mælkekredsløb CA6705
- Vedligeholdelsessæt CA6707

Fejlfinding

Dette afsnit opsummerer de mest almindelige problemer, der kan forekomme ved brug af maskinen. Supportvideoer og en komplet liste med ofte stillede spørgsmål findes på www.saeco.com/care. Hvis du ikke kan løse problemet, kan du kontakte dit lokale Philips Kundecenter. Se kontaktoplysninger i garantibrochuren.

Problem	Årsag	Løsning
Der er kaffegrums i min nye kaffemaskine.	Denne maskine er blevet testet med kaffe.	Selvom maskinen er blevet omhyggeligt rengjort, kan der være kafferester tilbage. Maskinen er dog helt ny.
Drypbakken fyldes hurtigt op/der er altid lidt vand i drypbakken.	Dette er normalt. Maskinen bruger vand til at skylle det indvendige kredsløb og bryggeenheden med. Noget af vandet løber igennem det indvendige system og direkte ned i drypbakken.	Tøm drypbakken dagligt, eller når den røde indikator for fuld drypbakke stikker op fra drypbakken. Tip: sæt en kop under udløbet for at opsamle det skyllevand, der kommer ud.
Ikonet for "tøm kaffegrumsbeholder" bliver ved med at lyse.	Du har tømt kaffegrumsbeholderen, mens maskinen ikke var sat i stikkontakten, eller sat den i for hurtigt.	Tag kaffegrumsbeholderen ud, vent mindst 5 sekunder, og sæt den derefter i igen.
Maskinen beder om, at kaffegrumsbeholderen tømmes, selvom beholderen ikke er fuld.	Maskinen startede ikke optællingen af kaffegrums forfra, sidst du tømte kaffegrumsbeholderen.	Vent altid ca. 5 minutter, før du sætter kaffegrumsbeholderen på plads igen. Da starter optællingen af kaffegrums forfra fra nul og starter forfra med at tælle kaffegrums korrekt.
Kaffegrumsbeholderen er overfyldt, men ikonet "tøm kaffegrumsbeholder" blev ikke vist på displayet.	Du har haft fjernet drypbakken uden at tømme kaffegrumsbeholderen.	Når du fjerner drypbakken, skal du også tømme kaffegrumsbeholderen, selv hvis der er meget lidt kaffegrums i den. Dette sikrer, at optællingen af kaffegrums nulstilles og starter forfra med at tælle kaffegrums korrekt.
Jeg kan ikke tage bryggeenheden ud.	Bryggeenheden er ikke korrekt placeret.	Nulstil maskinen på følgende måde: Luk lågen, og sæt vandtanken tilbage igen. Sluk maskinen, og tænd den igen, og vent på, at lysene i ikonerne for drikken tændes. Prøv at tage bryggeenheden ud igen. Se kapitlet "Udtagning og isætning af bryggeenheden" for at få trin-for-trin-instruktioner.

Problem	Årsag	Løsning
Jeg kan ikke sætte bryggeenheden i.	Bryggeenheden er ikke korrekt placeret.	Nulstil maskinen på følgende måde: Luk lågen, og sæt vandtanken tilbage igen. Lad være med at sætte bryggeenheden i maskinen. Sluk for maskinen, og tag stikket ud af stikkontakten. Vent i 30 sekunder, tilslut maskinen igen, og tænd for den, og vent på, at lysene i ikonerne for drikkene tænder. Placer derefter bryggeenheden i den korrekte position, og sæt den i maskinen igen. Se kapitlet "Udtagning og isætning af bryggeenheden" for at få trin-for-trin-instruktioner.
Kaffen er tynd.	Bryggeenheden er beskidt eller skal smøres.	Tag bryggeenheden ud, skyl den under rindende vand, og lad den tørre. Smør derefter de bevægelige dele (se 'Smøring af bryggeenheden').
	Maskinen justerer sig selv. Denne procedure startes automatisk, når du bruger maskinen første gang, når du skifter til en anden type kaffebønner eller efter en lang periode uden brug.	Bryg 5 kopper kaffe først for at lade maskinen udføre sin selvjustering.
	Kværnen er sat på en for grov indstilling.	Sæt kværnen på en finere (lavere) indstilling. Bryg 2 til 3 drikke, så du kan smage den fulde forskel.
Kaffen er ikke varm nok.	Den indstillede temperatur er for lav.	Indstil temperaturen til den maksimale indstilling (fig. 52).
	En kold kop reducerer drikkens temperatur.	Forvarm kopperne ved at skylle dem med varmt vand.
	Hvis du tilsætter mælk, reduceres drikkens temperatur.	Uanset om du tilsætter varm eller kold mælk, vil tilsætning af mælk altid reducere kaffens temperatur. Forvarm kopperne ved at skylle dem med varmt vand.
Der kommer ikke kaffe ud, eller kaffen kommer meget langsomt ud.	AquaClean-filtret blev ikke korrekt klargjort til installation.	Fjern AquaClean-filtret af, og dispenser lidt varmt vand. Hvis dette virker, var AquaClean-filtret ikke blevet installeret korrekt. Installer og aktivér AquaClean-filtret igen, og følg alle trinnene i kapitlet "AquaClean-vandfiltret".
		Efter en længere periode uden brug skal du klargøre AquaClean-vandfiltret til brug igen og dispensere 2-3 kopper varmt vand.

Problem	Årsag	Løsning
	AquaClean-vandfilteret er tilstoppet.	Udskift AquaClean-vandfilteret hver tredje måned. Et filter, som er ældre end 3 måneder, kan blive tilstoppet.
	Kværnen er sat på en for fin indstilling.	Sæt kværnen på en grovere (højere) indstilling. Bemærk, at dette vil påvirke kaffens smag.
	Bryggeenheden er snavset.	Tag bryggeenheden ud, og skyl den under vandhanen (se 'Rengøring af bryggeenheden under vandhanen').
	Kaffeudløbet er snavset.	Rengør kaffeudløbsrøret og hullerne i det med en piberenser eller en nål.
	Beholderen til formalet kaffe er tilstoppet	Sluk maskinen, og tag bryggeenheden ud. Åbn låget til beholderen til formalet kaffe, og stik enden af skeen ned i den. Bevæg skeen op og ned, indtil den tilstoppede formalede kaffe falder ned (fig. 37).
	Maskinens kredsløb er tilstoppet af kalk.	Afkalk maskinen med Philips-afkalkningsmiddel (se 'Afkalkningsprocedure'). Du skal altid afkalke maskinen, når den beder dig om det.
Mælken er ikke skummet.	Den indbyggede mælkeopskummer er tilsmudset, eller den er ikke isat korrekt.	Rengør den indbyggede mælkeopskummer, og sørg for, at den placeres og indsættes rigtigt (se 'Rengøring af den indbyggede mælkeopskummer under vandhanen').
	Du har brugt en type mælk, der ikke egner sig til at lave skum.	Forskellige mælketyper giver forskellige mængder skum og forskellige skumkvaliteter.
Mælken sprøjter.	Mælken er ikke kold nok.	Brug altid kold mælk direkte fra køleskabet.
	Det fleksible mælkerør er ikke tilsluttet korrekt.	Åbn lågen ind til kaffeudløbet, (fig. 47) og kontrollér, om det fleksible mælkerør er sluttet rigtigt til mælkeopskummeren. Bemærk, at mælkeopskummer og mælkerør kan være varme. Lad mælkeopskummer og rør køle af, inden du rører ved dem.

Problem	Årsag	Løsning
	<p>Mælkeopskummer og mælkerør er ikke rene.</p>	<p>Den indbyggede mælkeopskummer (se 'Rengøring af den indbyggede mælkeopskummer under vandhanen') demonteres og adskilles. Skyl alle delene under vandhanen. Du gør grundigt rent ved at bruge Philips-rengøringsmiddel til mælkekredsløb og udføre proceduren Deep Milk Clean via rengøringsmenuen (☑). Bemærk, at hvis delene er vasket i opvaskemaskinen, kan de være blevet tilstoppet af madpartikler eller opvaskemiddelrester. Det anbefales at kontrollere visuelt, at de ikke er tilstoppede.</p>
		<p>Vi anbefaler, at du kører HygieSteam-programmet hver dag: 1) Tryk på "Clean". ☑ på betjeningspanelet. 2) Vælg "HygieSteam". 3) Tryk på knappen start for at starte brygningen. Bekræft derefter alle trin på displayet.</p>
	<p>Mælkerørene er tilstoppede.</p>	<p>Gem altid mælkebeholderen uden mælkerørene i køleskabet. Overskydende mælk kan samle sig inde i mælkerørene og blokere for, at mælken løber igennem rørene. Skyl mælkerørene, inden de gemmes væk.</p>
<p>Maskinen ser ud til at være utæt.</p>	<p>Maskinen bruger vand til at skylle det indvendige kredsløb og bryggeenheden med. Dette vand løber igennem det indvendige system og direkte ned i drypbakken. Dette er normalt.</p>	<p>Tøm drypbakken dagligt, eller når indikatoren for fuld drypbakke stikker op fra dækslet til drypbakken. Tip: Sæt en kop under udløbet for at opsamle skyllevand og reducere mængden af vand i drypbakken.</p>
	<p>Drypbakken er overfyldt og er løbet over, hvilket får det til at se ud som om, maskinen er utæt.</p>	<p>Tøm drypbakken dagligt, eller når indikatoren for fuld drypbakke stikker op fra dækslet til drypbakken.</p>
	<p>Vandtanken er ikke sat helt ind i maskinen. Der lækker vand fra vandtanken, og der trænger luft ind i maskinen.</p>	<p>Sørg for, at vandtanken sidder korrekt: Tag den ud, og sæt den så langt ind i maskinen, den kan komme.</p>
	<p>Bryggeenheden er beskidt/tilstoppet.</p>	<p>Skyl bryggeenheden.</p>
	<p>Maskinen står ikke på en vandret overflade.</p>	<p>Anbring maskinen på en vandret overflade, så drypbakken ikke flyder over, og indikatoren for fuld drypbakke fungerer korrekt.</p>

Problem	Årsag	Løsning
Jeg kan ikke aktivere AquaClean-vandfilteret, og maskinen beder om at blive afkalket.	Filtret er ikke blevet installeret eller udskiftet i tide, efter at skærmen viste AquaClean-påmindelsen. Det betyder, at maskinen ikke længere er helt fri for kalk.	Afkalk maskinen først, og monter derefter AquaClean-filteret.
Det nye vandfilter passer ikke.	Du forsøger at montere et andet filter end AquaClean-filteret.	Det er kun AquaClean-vandfilteret, der passer i maskinen.
	Gummiringen på AquaClean-filteret mangler.	Sæt gummiringen på AquaClean-filteret.
Maskinen siger en høj lyd.	Det er normalt, at der kommer lyde fra maskinen under brug.	Hvis maskinen begynder at lyde anderledes, skal bryggeenheden rengøres og smøres (se 'Smøring af bryggeenheden').
	AquaClean-vandfilteret blev ikke korrekt klargjort, og der trækkes nu luft ind i maskinen.	Tag AquaClean-filteret ud af vandtanken, og klargør det korrekt, inden du sætter det i igen. Se kapitlet "AquaClean-vandfilter" for at få trin-for-trin-instruktioner.
	Vandtanken er ikke sat helt i maskinen.	Sørg for, at vandtanken sidder korrekt: Tag den ud, og skub det så langt ind i maskinen, det kan komme.

Tekniske specifikationer

Producenten forbeholder sig ret til at forbedre produktets tekniske specifikationer. Alle de forudindstillede mængder er cirkaangivelser.

Beskrivelse	Værdi
Størrelse (B x H x D)	262 x 383 x 448 mm
Vægt	8-8,5 kg
Længde af ledning	1200 mm
Vandtank	1,8 liter
Rumindhold af beholder til kaffebønner	300 g
Rumindhold af kaffegrumsbeholder	12 portioner
Mælkebeholderens kapacitet	600 ml
Justérbart kaffeudløb	87-147 mm
Nominel spænding – Nominel effekt – Strømforsyning	Se dataskiltet indvendigt på lågen (figur A15)

Inhalt

Geräteüberblick (Abb. A)	79
Bedienfeld	79
Einführung	80
Vor dem ersten Gebrauch	80
Sonderfunktionen	81
Zubereiten von Getränken	81
Getränke personalisieren	83
Einstellungen der Kaffeemaschine anpassen	84
AquaClean-Wasserfilter	86
Die Brühgruppe herausnehmen und einsetzen	87
Reinigung und Wartung	88
Entkalkungsvorgang	91
Fehlercodes	91
Bestellen von Zubehör	92
Fehlerbehebung	93
Technische Daten	98

Geräteüberblick (Abb. A)

A1 Bedienfeld	A10 Interner Cappuccinatore
A2 Deckel des Behälters für vorgemahlene Kaffee	A11 Netzkabel mit Stecker
A3 Deckel des Bohnenbehälters	A12 Drehknopf für Mahlgrad
A4 Buchse für Kabel	A13 Bohnenbehälter
A5 Abtropfschale	A14 Brühgruppe
A6 Griff für die Entriegelung der Abtropfschale	A15 Serviceklappe
A7 Einstellbarer, abnehmbarer Kaffee- und Milchauslauftrichter	A16 Wasserbehälter
A8 HygieSteam-Behälter	A17 Kaffeesatzbehälter
A9 HygieSteam-Abdeckung mit Halterung	A18 Vorderseite des Kaffeesatzbehälters
	A19 Abdeckung für Abtropfschale
	A20 Anzeiger „Abtropfschale voll“

Zubehör

A21 Milchbehälter	A25 Messlöffel
A22 Milchschauch	A26 Teststreifen zum Bestimmen der Wasserhärte
A23 Schmierfetttube	
A24 AquaClean-Filter	

Bedienfeld

Es gibt zwei Versionen dieser Espressomaschine. Ihre Bedienfelder sehen anders aus, aber alle Tasten und Symbole funktionieren auf die gleiche Weise. Eine Übersicht über alle Tasten und Symbole finden Sie in Abb. B. Nachstehend finden Sie die Beschreibung.

Blättern Sie mithilfe des Nach-oben- und Nach-unten-Pfeils durch die Anzeige, und drücken Sie zur Auswahl oder Bestätigung Ihrer Wahl die OK-Taste.

B1 Ein-/Ausschalter

B2 Symbole für One-Touch-Getränke

B3 CoffeeMaestro-Symbol

B4 Menü mit weiteren Getränken

B5 Start/Stop-Taste ▶■

B6 Navigationssymbole (nach oben, nach unten, zurück, OK)

B7 Display

B8 Geräteeinstellungen

B9 Reinigungsmenü

B10 Persönliche Profile

Einführung

Herzlichen Glückwunsch zum Kauf eines Saeco Kaffeevollautomaten! Um den Online-Service von Saeco optimal nutzen zu können, registrieren Sie Ihr Produkt bitte unter

www.saeco.com/MyCoffeeMachine.

Hinweis: Die Maschine wurde mit Kaffee getestet. Zwar wurde die Maschine anschließend sorgfältig gereinigt, aber es ist möglich, dass noch ein Rest Kaffee in der Maschine ist. Wir garantieren aber, dass Ihre Maschine absolut neu ist.

Vor dem ersten Gebrauch

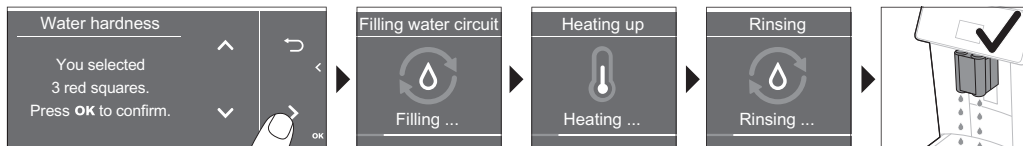
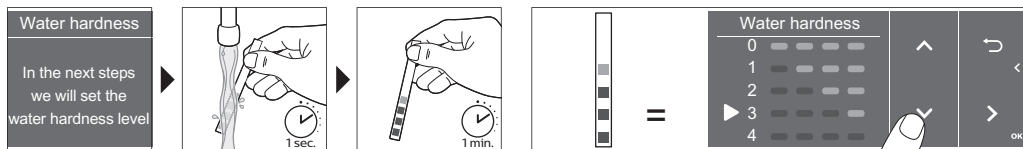
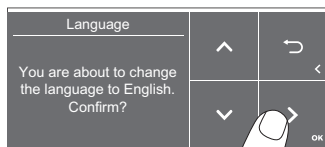
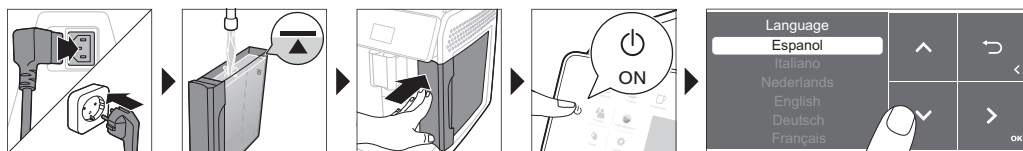

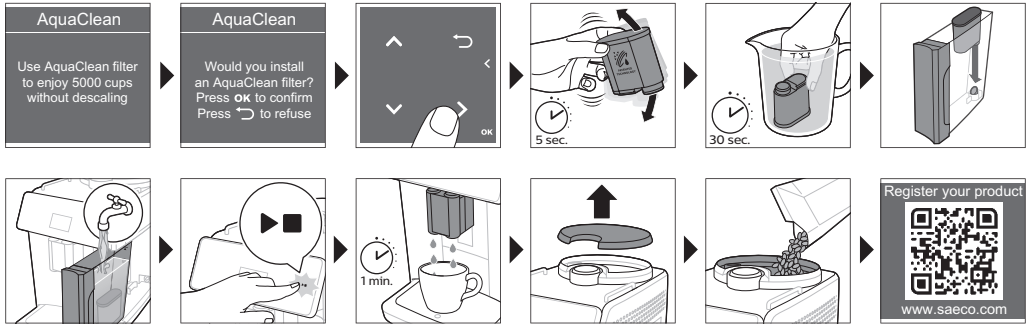

Sonderfunktionen

Sonderfunktion

Zielsetzung



Mit der CoffeeMaestro-Funktion können Sie Ihren Kaffee personalisieren, indem Sie ein voreingestelltes Geschmacksprofil (Delicato, Intenso, Forte) für Ihr Getränk auswählen, anstatt die Einstellungen selbst zu ändern.



Die HygieSteam-Funktion reinigt automatisch das Milchsystem und entfernt Mikroorganismen: Verwenden Sie diese Funktion nach der Zubereitung von Cappuccino oder anderen Milchgetränken.



Unser langlebiges Mahlwerk besteht zu 100 % aus Keramik und ist außergewöhnlich hart und präzise. Es kann mit 12 Stufen an Ihren Geschmack angepasst werden.

Zubereiten von Getränken

Allgemeine Schritte

- 1 Füllen Sie den Wasserbehälter mit Leitungswasser und den Kaffeebohnenbehälter mit Kaffeebohnen.
- 2 Stecken Sie den kleinen Stecker in die Buchse auf der Rückseite der Maschine. Stecken Sie den Netzstecker in die Steckdose.
- 3 Drücken Sie den Ein-/Ausschalter, um die Maschine einzuschalten.
 - Die Maschine beginnt aufzuheizen und führt den automatischen Spülzyklus durch.
 - Sobald alle Getränke-Symbole ständig aufleuchten, ist die Kaffeemaschine betriebsbereit.

- 4 Stellen Sie eine Tasse unter den Kaffeeauslaufrichter. Schieben Sie den Kaffeeauslaufrichter nach oben oder unten, um die Höhe an die Größe der verwendeten Tasse oder des verwendeten (Abb. 1) Glases anzupassen.

Kaffee aus Kaffeebohnen zubereiten

- 1 Um einen Kaffee zuzubereiten, tippen Sie auf das gewünschte (Abb. 2) Getränkesymbol oder auf das Symbol (Abb. 3) „Weitere Getränke“.
 - Sie können das Getränk nun Ihren persönlichen Vorlieben (Abb. 4) anpassen. Benutzen Sie die Pfeiltasten (Abb. 5), um die Kaffeestärke einzustellen. Tippen Sie auf das OK-Symbol, wenn Sie weitere Einstellungen (Abb. 6) anpassen möchten.
- 2 Sie können jederzeit die Start-/Stopp-Taste ►■ drücken, um die Zubereitung des ausgewählten Getränks zu starten.
- 3 Um die Ausgabe von Kaffee zu beenden, bevor die Kaffeemaschine damit fertig ist, drücken Sie nochmals die Start/Stoppsymbol-Taste.

i Um 2 Tassen Kaffee gleichzeitig zuzubereiten, tippen Sie zweimal auf das Getränke-Symbol oder wählen Sie das 2x-Symbol, indem Sie den entsprechenden Balken scrollen.

⚠ **Verwenden Sie keine karamellisierten oder aromatisierten Kaffeebohnen.**

Brühen von Getränken mit Milch

- 1 Füllen Sie den Wasserbehälter mit Leitungswasser und den Kaffeebohnenbehälter mit Kaffeebohnen.
- 2 Lösen Sie den Deckel des Milchbehälters, und füllen Sie den Milchbehälter mit Milch (Abb. 7). Setzen Sie dann den metallenen Milchschauch in den Behälter ein.

Für optimale Ergebnisse verwenden Sie immer die direkt aus dem Kühlschrank kommende Milch.



- 3 Verbinden Sie den flexiblen Milchschauch mit dem Cappuccinatore (Abb. 8).
- 4 Tippen Sie auf das Symbol für das milchhaltige Getränk Ihrer Wahl (Abb. 9) oder tippen Sie auf das Symbol „Weitere Getränke“, um ein anderes Getränk (Abb. 3) auszuwählen.
 - Sie können das Getränk nun gemäß Ihrer persönlichen Vorlieben (Abb. 10) anpassen.
- 5 Drücken Sie die Start/Stoppsymbol-Taste.
 - Für bestimmte Getränke gibt das Gerät zuerst Milch und dann Kaffee aus. Bei einer Reihe anderer Getränke ist dies umgekehrt. Das Gerät gibt zuerst Kaffee und dann Milch aus.
 - Um die Ausgabe von Milch zu stoppen, bevor die Kaffeemaschine die voreingestellte Menge ausgegeben hat, drücken Sie die Start/Stoppsymbol-Taste.
- 6 Um die Ausgabe des Getränks (Milch und Kaffee) zu beenden, bevor die Kaffeemaschine damit fertig ist, drücken Sie die Start/Stoppsymbol-Taste.
- 7 Direkt nach der Ausgabe eines Getränks mit Milch wird „HygieSteam Shot“ ausgeführt. Die Maschine presst Dampf durch das interne Milchsystem, um dieses schnell zu spülen.

Brühen von Kaffee aus gemahlenem Kaffee

- 1 Neigen Sie den Deckel und schütten Sie einen Messlöffel vorgemahlene Kaffee in den Behälter (Abb. 11) für vorgemahlene Kaffee.
- 2 Nutzen Sie nach der Auswahl eines Getränks die Pfeiltasten, um vorgemahlene Kaffee (Abb. 12) auszuwählen. Drücken Sie dann die Start-/Stopp-Taste ►■.

Hinweis: Wenn Sie Kaffeepulver auswählen, können Sie die Kaffeestärke nicht anpassen und/oder nicht mehr als ein Getränk gleichzeitig zubereiten.

Heißes Wasser bereiten

- 1 Vergewissern Sie sich, dass der interne Cappuccinatore richtig in das Gerät (Abb. 13) eingesetzt wurde.
- 2 Stellen Sie eine Tasse unter den Auslauf.
- 3 Tippen Sie auf das „Weitere Getränke“ Symbol (Abb. 3) und gehen Sie nach unten, um "Heißes Wasser" auszuwählen.
- 4 Stellen Sie die Menge oder Temperatur des heißen Wassers über den Nach-oben- und den Nach-unten-Pfeil nach Wunsch (Abb. 14) ein.
- 5 Drücken Sie die Start/Stopp--Taste.
- 6 Um die Ausgabe von Heißwasser zu beenden, bevor die Kaffeemaschine den Vorgang abgeschlossen hat, drücken Sie nochmals die Start/Stopp-Taste .

Getränke personalisieren

Die Maschine ermöglicht Ihnen, die Getränkeinstellungen Ihren eigenen Vorlieben anzupassen und das angepasste Getränk in einem persönlichen Profil zu speichern. Die verschiedenen Profile haben unterschiedliche Farben.

Brühen von Getränken mit der CoffeeMaestro-Funktion

Ihr Gerät bietet die Möglichkeit, Geschmacksprofile auszuwählen, anstatt alle Einstellungen separat mit der CoffeeEqualizer-Funktion anzupassen. Sie können zwischen Delicato, Intenso und Forte wählen. So wählen Sie ein CoffeeMaestro-Geschmacksprofil aus:

- 1 Tippen Sie auf das Symbol für das Getränk Ihrer Wahl (Abb. 2) oder tippen Sie auf das Symbol „Weitere Getränke“, um ein anderes Getränk (Abb. 3) auszuwählen.
- 2 Tippen Sie wiederholt (Abb. 15) auf das CoffeeMaestro-Symbol.
- 3 Drücken Sie OK, um Ihre Auswahl zu bestätigen.

Die Haupteinstellungen des Getränks werden nun entsprechend angepasst.

- 4 Drücken Sie die Start/Stopp-Taste , um die Getränkezubereitung zu starten.

CoffeeEqualizer-Funktion

Nach der Auswahl eines Getränks wird die CoffeeEqualizer-Funktion automatisch aktiviert. Sie können die Nach-oben- und Nach-unten-Pfeile verwenden, um die folgenden Einstellungen anzupassen:





- | | |
|-------------------|---|
| 1 Aromastärke | 6 Schaummenge |
| 2 Kaffeemenge | 7 Sie können eine oder zwei Tassen zubereiten. |
| 3 Milchmenge | 8 Kaffeemenge für Reisebecher (nur bestimmte Gerätetypen) |
| 4 Wassermenge | |
| 5 Trinktemperatur | |

Hinweis: Welche Einstellungen Sie verändern können, hängt vom ausgewählten Getränk ab.

Auswählen eines Profils

Mit dem Profile-Symbol  können Sie ein Profil auswählen und ein Rezept speichern.

- 1 Tippen Sie mehrmals auf das Symbol „Profile“ , um eines der Farbprofile (Abb. 16) auszuwählen. Jedes Profil hat eine andere Farbe.
- 2 Wählen Sie ein Getränk aus, indem Sie auf eines der Symbole für One-Touch-Getränke oder auf „Weitere Getränke“ tippen.
- 3 Passen Sie die Getränkeeinstellung Ihren Vorlieben an.
- 4 Drücken Sie die Start/Stopp-Taste , um das ausgewählte Getränk zuzubereiten
 - Ihre neuen Getränkeeinstellungen wurden jetzt im ausgewählten Farbprofil gespeichert.



i Sie können das Gerät (siehe 'Werkseinstellung wiederherstellen') jederzeit auf die Werkseinstellung zurücksetzen.

Gästeprofil

Ihr Gerät verfügt über ein Gästeprofil. Wenn das Gästeprofil ausgewählt ist, ist das Profilsymbol deaktiviert. Wenn Sie dieses Profil auswählen, können Sie die Einstellungen zwar nach Belieben anpassen, das zubereitete Rezept wird jedoch nicht gespeichert.

Extraschuss (ExtraShot)

Ihre Maschine bietet Ihnen die Möglichkeit, Ihren Kaffee- und Milchgetränken einen zusätzlichen Schuss Ristretto hinzuzufügen, wenn Sie z. B. gerne einen stärkeren Kaffee hätten.

- 1 Stellen Sie eine Tasse unter den Auslauf.
- 2 Tippen Sie auf eines der Symbole für One-Touch-Getränke oder auf das Symbol „Weitere Getränke“, um ein anderes Getränk (Abb. 2) auszuwählen.
- 3 Verwenden Sie den Nach-oben-Pfeil, um die Stärke auf die höchste Stufe einzustellen, und wählen Sie dann die ExtraShot-Funktion (Abb. 17) aus.
- 4 Tippen Sie auf das OK-Symbol, wenn Sie die anderen Einstellungen personalisieren möchten. Drücken Sie die Start/Stopp-Taste , um die Getränkezubereitung zu starten.
- 5 Drücken Sie die Start/Stopp-Taste  erneut, wenn Sie die Getränkeausgabe beenden möchten, bevor das Gerät fertig ist.

i Wenn Sie die ExtraShot-Funktion ausgewählt haben, können Sie nicht mehr als einen Kaffee gleichzeitig zubereiten.

Einstellungen der Kaffeemaschine anpassen

Wasserhärte einstellen

i Wir empfehlen Ihnen, den Wasserhärtegrad gemäß dem Wasserhärtegrad in Ihrer Region einzustellen. So sorgen Sie für eine optimale Leistung und stellen eine längere Lebensdauer des Geräts sicher. Dies erspart Ihnen auch, das Gerät allzu häufig entkalken zu müssen. Die Voreinstellung für die Wasserhärte ist 4: hartes Wasser.

Verwenden Sie den Wasserhärte-Teststreifen im Lieferumfang, um die Wasserhärte in Ihrer Region zu bestimmen:

- 1 Halten Sie den Wasserhärte-Teststreifen eine Sekunde (Abb. 18) lang in Leitungswasser.

- 2 Warten Sie eine Minute. Die Anzahl der Quadrate auf dem Teststreifen, die rot werden, zeigen die Wasserhärte (Abb. 19) an.

Stellen Sie die Wasserhärte richtig auf dem Gerät ein:

- 1 Tippen Sie auf das Einstellungssymbol  und wählen Sie mithilfe der Nach-oben- und Nach-unten-Pfeile die Option „Wasserhärte“ aus. Drücken Sie dann das OK-Symbol, um zu bestätigen.
- 2 Wählen Sie über die Nach-oben- und Nach-unten-Pfeile den Wasserhärtegrad aus. Die Anzahl der ausgewählten roten Quadrate auf dem Display sollte der Anzahl der roten Quadrate auf dem Teststreifen (Abb. 20) entsprechen.
- 3 Wenn Sie die richtige Wasserhärte eingestellt haben, dann tippen Sie zur Bestätigung auf das OK-Symbol.

Mahlgrad einstellen

Sie können die Kaffeestärke mithilfe des Drehknopfs im Bohnenbehälter ändern. Je niedriger die Mahlgradeinstellung, desto feiner werden die Kaffeebohnen gemahlen und desto stärker wird der Kaffee. Es stehen 12 verschiedene Mahlwerkeinstellungen zur Auswahl.

Das Gerät wurde so eingestellt, dass der bestmögliche Geschmack aus Ihren Kaffeebohnen geholt wird. Daher empfehlen wir Ihnen, die Mahlwerkeinstellung erst nach 100–150 zubereiteten Tassen Kaffee zu verändern (ca. 1 Monat Nutzung).

i Sie können den Mahlgrad nur einstellen, während die Kaffeemaschine Kaffeebohnen mahlt. Sie müssen 2 bis 3 Getränke brühen, bevor Sie den vollen Unterschied herauschmecken können.

A Drehen Sie den Mahleinstellungs-Drehknopf immer nur jeweils um eine Position, um Schäden am Mahlwerk zu verhindern.

- 1 Stellen Sie eine Tasse unter den Kaffeeauslauf.
- 2 Nehmen Sie den Deckel vom Kaffeebohnenbehälter (Abb. 21).
- 3 Tippen Sie auf das Espresso-Symbol und drücken Sie dann die Start/Stop-Taste .
- 4 Wenn das Mahlwerk anfängt zu arbeiten, drücken Sie den Mahlwerk-Drehknopf nach unten und drehen diesen nach links oder rechts (Abb. 22).

Andere Geräteeinstellungen anpassen

Durch Tippen auf das Einstellungssymbol  können Sie die folgenden Geräteeinstellungen anpassen:

- Wasserhärte: Sie können je nach Wasserhärte in Ihrer Region aus 5 verschiedenen Wasserhärtegraden auswählen.
- Timer (Stand-by): Sie können 15, 30, 60 oder 180 Minuten auswählen.
- Anzeigehelligkeit: Sie können „niedrig“, „mittel“ oder „hoch“ auswählen.
- Sprache: Sie können die gewünschte Displaysprache auswählen.
- Ton: Sie können das akustische Signal des Geräts aktivieren oder deaktivieren.
- Frontbeleuchtung: Sie können „immer eingeschaltet“, „während der Zubereitung eingeschaltet“ oder „immer ausgeschaltet“.
- Messeinheit: Sie können zwischen ml oder oz wählen.

Werkseinstellung wiederherstellen

Das Gerät kann jederzeit auf die Werkseinstellungen zurückgesetzt werden.

- 1 Tippen Sie auf das Einstellungssymbol .
- 2 Wählen Sie mithilfe der Nach-oben- und Nach-unten-Pfeile die Option „Werkseinstellung“ aus. Tippen Sie zur Bestätigung auf das OK-Symbol.

- 3 Drücken Sie die Start/Stopp-Taste **▶■**, um zu bestätigen, dass Sie die Einstellungen wiederherstellen möchten.
 - Die Einstellungen werden jetzt zurückgesetzt.

i Die folgenden Werkseinstellungen werden standardmäßig wiederhergestellt. Wasserhärte, Standby-Timer, Anzeigehelligkeit, Ton, Temperatur, Frontbeleuchtung, Profile.

AquaClean-Wasserfilter

Ihre Kaffeemaschine ist für AquaClean geeignet. Um ein noch besseres Kaffee-Aroma zu erhalten, empfehlen wir einen AquaClean-Wasserfilter in den Wasserbehälter einzusetzen. Der Wasserfilter verringert auch den Entkalkungsaufwand, indem er die Bildung von Kalk in Ihrem Gerät reduziert. Sie können einen AquaClean-Wasserfilter bei Ihrem lokalen oder Online-Händler oder in autorisierten Kundenzentren kaufen.

AquaClean-Filterstatusanzeige

Wenn der AquaClean aktiv ist, wird der Status des AquaClean-Filters immer als Prozentsatz auf dem Display angezeigt.

- Wenn der Status des AquaClean-Filters 10 % oder weniger beträgt, wird bei jedem Einschalten des Geräts 2 Sekunden lang eine Meldung angezeigt. Die Meldung weist darauf hin, dass Sie einen neuen Filter kaufen sollten.
- Wenn der Status des Filters 0 % beträgt, bitte das Gerät Sie bei jedem Einschalten, den AquaClean-Filter zu wechseln.

Den AquaClean-Wasserfilter aktivieren (5 Minuten).

i Das Gerät erkennt nicht automatisch, dass ein Filter in den Wasserbehälter eingesetzt wurde. Sie müssen daher jeden neuen AquaClean-Wasserfilter aktivieren, den Sie im Reinigungsmenü installieren.

Wenn das Gerät die Filteraktivierungsmeldung nicht mehr anzeigt, können Sie den AquaClean-Wasserfilter zwar dennoch aktivieren, müssen das Gerät aber zunächst entkalken.

i Sie können den AquaClean-Wasserfilter erst verwenden, wenn Ihr Gerät komplett kalkfrei ist.

Bevor Sie den AquaClean-Wasserfilter aktivieren, muss der Filter vorbereitet werden. Dazu wird er in Wasser eingeweicht, wie nachstehend beschrieben. Wenn Sie dies nicht tun, könnte Luft in das Gerät gesaugt werden; dies verursacht ein lautes Geräusch und das Gerät ist dann nicht mehr in der Lage, Kaffee zu brühen.

- 1 Tippen Sie auf das Reinigungssymbol  und wählen Sie mithilfe der Nach-oben- und Nach-unten-Pfeile „AquaClean“ aus.
- 2 Tippen Sie zur Bestätigung auf das OK-Symbol.
- 3 Wenn die Aktivierungsanzeige erscheint, dann tippen Sie erneut auf das OK-Symbol. Folgen Sie den Anweisungen auf dem Bildschirm.
- 4 Schütteln Sie den Filter ca. 5 Sekunden (Abb. 23) lang.
- 5 Tauchen Sie den Filter mit der Oberseite in eine Kanne mit kaltem Wasser, und schütteln/drücken Sie ihn (Abb. 24).
- 6 Setzen Sie den AquaClean-Filter senkrecht auf den Filteranschluss im Wasserbehälter. Drücken Sie ihn auf den niedrigstmöglichen Punkt (Abb. 25).
- 7 Füllen Sie den Wasserbehälter mit frischem Wasser und setzen Sie ihn wieder in das Gerät ein.

- 8 Stellen Sie eine Schüssel unter den Auslauf.
- 9 Drücken Sie die Start/Stopp-Taste ►■, um den Aktivierungsvorgang zu starten.
- 10 Heißwasser wird 1 Minute lang aus dem Heißwasserauslauf ausgegeben.
- 11 Der Filter ist nun erfolgreich aktiviert.

Den AquaClean-Wasserfilter auswechseln (5 Minuten).

Sobald 95 Liter Wasser durch den Filter gelaufen sind, funktioniert der Filter nicht mehr. Die AquaClean-Statusanzeige sinkt auf 0 %, um Sie an den Filterwechsel zu erinnern. Solange die AquaClean-Statusanzeige auf dem Display angezeigt wird, können Sie den Filter wechseln, ohne dass vorher eine Entkalkung des Geräts erforderlich ist. Wenn Sie den AquaClean-Wasserfilter nicht rechtzeitig austauschen, erlischt die AquaClean-Anzeige irgendwann. In diesem Fall können Sie den Filter trotzdem auswechseln, müssen allerdings zuerst das Gerät entkalken.

Wenn die AquaClean-Statusanzeige auf 0 % sinkt oder das Gerät Sie daran erinnert, den AquaClean-Filter zu wechseln, dann ...

- 1 nehmen Sie den alten AquaClean-Wasserfilter heraus.
- 2 setzen Sie einen neuen Filter ein und aktivieren Sie ihn wie im Kapitel „Den AquaClean-Wasserfilter aktivieren (5 Minuten)“ beschrieben.

i Tauschen Sie den AquaClean-Wasserfilter mindestens alle 3 Monate aus, selbst wenn die Kaffeemaschine noch nicht anzeigt, dass ein Filteraustausch notwendig ist.

Die Brühgruppe herausnehmen und einsetzen

Gehen Sie auf www.saeco.com/care für mehr Video-Anweisungen zum Entfernen, Einsetzen und Reinigen der Brühgruppe.

Entfernen der Brühgruppe aus der Maschine

- 1 Schalten Sie die Maschine aus.
- 2 Nehmen Sie den Wasserbehälter heraus und öffnen Sie die Serviceklappe (Abb. 26).
- 3 Drücken Sie die PUSH-Taste (Abb. 27) und ziehen Sie am Griff der Brühgruppe, um diese aus der Kaffeemaschine (Abb. 28) herauszunehmen.

A Wenn Sie die Brühgruppe aus dem Gerät herausnehmen, leeren Sie die Abtropfschale und den Kaffeesatzbehälter.

Wiedereinsetzen der Brühgruppe

A Bevor Sie die Brühgruppe wieder in das Gerät einsetzen, stellen Sie sicher, dass sie richtig positioniert ist.

- 1 Überprüfen Sie, ob die Brühgruppe in der richtigen Position ist. Der Pfeil auf dem gelben Zylinder auf der Seite der Brühgruppe muss auf einer Linie liegen mit dem schwarzen Pfeil und N (Abb. 29).
 - Wenn sie nicht ausgerichtet sind, drücken Sie den Hebel, bis er die Unterseite der Brühgruppe (Abb. 30) berührt.
- 2 Schieben Sie die Brühgruppe entlang der Führungsschienen an den Seiten (Abb. 31) in die Maschine zurück, bis sie mit einem Klick (Abb. 32) einrastet. Drücken Sie nicht die PUSH-Taste (Drucktaste).
- 3 Schließen Sie die Serviceklappe und setzen Sie den Wasserbehälter wieder ein.

Reinigung und Wartung

Regelmäßiges Reinigen und Warten halten Ihr Gerät in einwandfreiem Zustand und garantieren lang anhaltenden Kaffeegenuss und zuverlässigen Kaffeefluss.

In der folgenden Tabelle finden Sie ausführliche Informationen, wann und wie alle herausnehmbaren Bestandteile des Geräts gereinigt werden sollten. Weitere Informationen und Video-Anweisungen finden Sie auf www.saeco.com/care. Abbildung C bietet einen Überblick über die Teile, die in der Spülmaschine gereinigt werden können.

Abnehmbare Teile	Wann wird das Gerät gereinigt	Wie wird das Gerät gereinigt
Brühgruppe	Wöchentlich	Nehmen Sie die Brühgruppe aus der Kaffeemaschine (siehe 'Die Brühgruppe herausnehmen und einsetzen'). Spülen Sie sie unter fließendem Leitungswasser (siehe 'Brühgruppe unter fließendem Leitungswasser reinigen').
	Monatlich	Reinigen Sie die Brühgruppe mit der Philips Tablette zum Entfernen von Kaffeefett (siehe 'Reinigung der Brühgruppe mit den Tabletten zur Entfernung von Kaffeefett').
Milchsystem/inter- ner Cappuccinatore	Nach der täglichen Nutzung	Führen Sie das HygieSteam-Programm im Reinigungs Menü aus. Wählen Sie „HygieSteam“ im Reinigungs Menü und befolgen Sie die Anweisungen auf dem Bildschirm. Wischen Sie die Außenseite der metallenen Milchleitung mit einem feuchten Tuch ab, bevor Sie sie in den Milchleitungshalter einsetzen.
	Wöchentlich	Entnehmen Sie den internen Cappuccinatore und nehmen Sie ihn auseinander (siehe ‚Reinigung des internen Cappuccinatore unter fließendem Wasser‘). Spülen Sie alle Teile unter fließendem Wasser mit etwas Spülmittel aus.
	Monatlich	Führen Sie die „Deep Milk Clean“-Reinigung mit dem Philips Milchkreislauf-Reiniger aus. Wählen Sie „Deep Milk Clean“ im Reinigungs Menü aus und befolgen Sie die Anweisungen auf dem Bildschirm. Für ausführliche Video-Anleitungen besuchen Sie www.saeco.com/care .
Milchbehälter	Wöchentlich	Zerlegen Sie den Milchbehälter (Abb. 33) schieben Sie die Kugel mit dem Stift des Milchschauchs heraus (Abb. 34). Reinigen Sie alle Teile des Milchbehälters unter fließendem Wasser oder in der Spülmaschine.

Abnehmbare Teile	Wann wird das Gerät gereinigt	Wie wird das Gerät gereinigt
HygieSteam-Behälter (Milchschlauchhalter)	Wöchentlich oder wenn das Gerät Sie daran erinnert	Nehmen Sie den HygieSteam-Behälter aus dem Gerät (Abb. 35) und entfernen Sie die HygieSteam-Abdeckung (Abb. 36). Leeren Sie den HygieSteam-Behälter und reinigen Sie diesen und die Abdeckung unter fließendem Wasser oder in der Spülmaschine. Lassen Sie den Behälter und die Abdeckung an der Luft trocknen, und setzen Sie diese wieder in das Gerät ein.
Behälter für gemahlene Kaffee	Prüfen Sie wöchentlich, ob der Behälter für gemahlene Kaffee nicht verstopft ist.	Ziehen Sie den Netzstecker aus der Steckdose, und entfernen Sie die Brühgruppe aus dem Gerät. Öffnen Sie den Deckel des Behälters für gemahlene Kaffee und stecken Sie den Löffelstiel hinein. Bewegen Sie den Stiel auf und ab, bis der Klumpen aus gemahlenem Kaffee herausfällt (Abb. 37). Besuchen Sie www.saeco.com/care für ausführliche Video-Anleitungen.
Kaffeessatzbehälter	Leeren Sie den Kaffeessatzbehälter, wenn das Gerät Sie dazu auffordert. Reinigen Sie ihn einmal pro Woche.	Entfernen Sie den Kaffeessatzbehälter immer bei eingeschaltetem Gerät. Spülen Sie den Behälter mit etwas Spülmittel unter fließendem Wasser ab oder reinigen Sie ihn in der Spülmaschine. Die Vorderseite des Kaffeessatzbehälters (Abb. A18) ist nicht spülmaschinenfest.
Abtropfschale	Leeren Sie täglich die Abtropfschale, sobald die rote Anzeige „Abtropfschale voll“ durch die Abtropfschale zu sehen ist (Abb. 38). Reinigen Sie die Abtropfschale einmal pro Woche.	Nehmen Sie die Abtropfschale (Abb. 39) heraus und spülen Sie sie unter fließendem Wasser mit etwas Spülmittel ab. Sie können die Abtropfschale und ihre Abdeckung auch in der Spülmaschine reinigen. Die Vorderseite des Kaffeessatzbehälters (Abb. A18) ist nicht spülmaschinenfest.
Fettung der Brühgruppe	Alle 2 Monate	Fetten Sie die Brühgruppe mit dem mitgelieferten Fett (siehe 'Fetten der Brühgruppe mit Silikonfett') ein.
Wasserbehälter	Wöchentlich	Spülen Sie den Wasserbehälter unter fließendem Wasser ab.
Vorderseite des Geräts	Wöchentlich	Reinigen Sie die Vorderseite wöchentlich mit einem nicht-scheuernden Tuch.

Brühgruppe reinigen

Eine regelmäßige Reinigung der Brühgruppe beugt eine Verstopfung des internen Kreislaufs durch Kaffeereste vor. Besuchen Sie www.saeco.com/care für Supportvideos zum Entfernen, Einsetzen und Reinigen der Brühgruppe.

Brühgruppe unter fließendem Leistungswasser reinigen

- 1 Entfernen Sie die Brühgruppe (siehe 'Die Brühgruppe herausnehmen und einsetzen').
- 2 Spülen Sie die Brühgruppe gründlich mit Wasser ab. Reinigen Sie vorsichtig den oberen Filter (Abb. 40) der Brühgruppe.
- 3 Lassen Sie die Brühgruppe an der Luft trocknen, bevor Sie sie zurück in die Maschine einsetzen. Trocknen Sie die Brühgruppe nicht mit einem Tuch, damit keine Fusseln in die Brühgruppe gelangen.

Reinigung der Brühgruppe mit den Tabletten zur Entfernung von Kaffeefett

Verwenden Sie nur die Philips Tabletten zum Entfernen von Kaffeefett.

- 1 Tippen Sie auf das Reinigungssymbol  und wählen Sie mithilfe der Nach-oben- und Nach-unten-Taste „Reinigung der Brühgruppe“ aus.
- 2 Tippen Sie zur Bestätigung auf das OK-Symbol und folgen Sie dann den Anweisungen auf dem Bildschirm.

Fetten der Brühgruppe mit Silikonfett

Um die Leistung Ihres Geräts zu verbessern, empfehlen wir Ihnen, die Brühgruppe alle 2 Monate zu fetten. So wird sichergestellt, dass sich die beweglichen Teile weiterhin reibungslos bewegen.

- 1 Tragen Sie eine dünne Schicht Silikonfett auf den Kolben (grauer Teil) der Brühgruppe (Abb. 41) auf.
- 2 Tragen Sie eine dünne Schicht Silikonfett um den Schaft (grauer Teil) im unteren Teil der Brühgruppe (Abb. 42) auf.
- 3 Geben Sie eine dünne Schicht Silikonfett auf die Schienen auf beiden Seiten (Abb. 43).

Reinigungsprogramme für den internen Cappuccinatore

Das Gerät verfügt über drei Reinigungsprogramme für den internen Cappuccinatore:

- „HygieSteam Shot“: Das Gerät leitet Dampf durch den internen Cappuccinatore, um ihn schnell zu spülen.
- „HygieSteam“: Die Maschine reinigt das interne Milchsystem gründlich mit Dampf. Vergewissern Sie sich, dass der HygieSteam-Behälter ordnungsgemäß zusammengesetzt (Abb. 44) und am Gerät (Abb. 45) angebracht ist. Setzen Sie die Milchleitung in den Milchleitungshalter (Abb. 46) und befolgen Sie die Anweisungen auf dem Bildschirm.
- „Deep Milk Clean“: Führen Sie die „Deep Milk Clean“-Reinigung mit dem Philips Milchkreislaureiniger aus, um das interne Milchsystem gründlich zu reinigen.

Reinigung des internen Cappuccinatore unter fließendem Wasser

- 1 Öffnen Sie die Klappe des internen Cappuccinatore (Abb. 47).
- 2 Entnehmen Sie den internen Cappuccinatore (Abb. 48), indem Sie ihn herunterdrücken.
- 3 Nehmen Sie den internen Cappuccinatore auseinander, indem Sie den unteren Teil von dem oberen Teil (Abb. 49) abziehen.
- 4 Nehmen Sie alle Teile (Abb. 50) auseinander, und reinigen Sie sie unter fließendem Wasser.
- 5 Setzen Sie den internen Cappuccinatore wieder zusammen.
- 6 Um den internen Cappuccinatore wieder einzusetzen, halten Sie ihn senkrecht und vergewissern Sie sich, dass die Öffnungen bündig an den beiden Rohren der Maschine ausgerichtet sind. Schieben Sie den internen Cappuccinatore dann nach oben, bis er hörbar einrastet (Abb. 13).
- 7 Schließen Sie die Klappe des Geräts.

Für ausführliche Video-Anweisungen besuchen Sie www.saeco.com/care.

Entkalkungsvorgang

Verwenden Sie ausschließlich Entkalker von Philips. Unter keinen Umständen dürfen Sie Entkalker auf Schwefel-, Salz- oder Essigsäurebasis (Essig) verwenden, da dies den Wasserkreislauf der Maschine beschädigen kann und die Kalkablagerungen nicht ordnungsgemäß auflöst. Wenn Sie einen anderen Entkalker als den von Philips verwenden, verfällt die Garantie. Auch wenn Sie das Gerät nicht entkalken, verfällt die Garantie. Sie können den Entkalker von Philips bei Ihrem lokalen oder Online-Händler oder in autorisierten Kundenzentren kaufen.

- 1 Wenn das Gerät Sie zum Entkalken auffordert, tippen Sie zum Starten auf das OK-Symbol. Um den Entkalkungsvorgang zu starten, ohne dass die Maschine Sie dazu auffordert, tippen Sie auf das Reinigungssymbol , und wählen Sie "Descaler" (Entkalken).
- 2 Entfernen Sie die Tropfschale, den Kaffeesatzbehälter und den HygieSteam-Behälter (Abb. 35), leeren Sie diese und setzen Sie alle drei wieder ein.
- 3 Nehmen Sie den Wassertank ab, und entleeren Sie ihn. Entfernen Sie dann den AquaClean-Filter.
- 4 Gießen Sie die gesamte Flasche Philips Entkalker in den Wasserbehälter, und füllen Sie ihn dann bis zur Markierung (Abb. 51) CALC CLEAN (Entkalken) mit frischem Wasser auf. Setzen Sie ihn wieder in das Gerät ein.
- 5 Stellen Sie einen großen Behälter (1,5 l) unter den Kaffeeauslauftrichter.
- 6 Vergewissern Sie sich, dass der HygieSteam-Behälter ordnungsgemäß zusammengesetzt (Abb. 44) und am Gerät (Abb. 45) angebracht ist. Setzen Sie den Milchschauch in die dafür vorgesehene Halterung (Abb. 46).
- 7 Befolgen Sie die Anweisungen auf dem Bildschirm, um den Entkalkungsvorgang zu starten. Der Entkalkungsvorgang dauert ungefähr 30 Minuten und besteht aus einem Entkalkungszyklus und einem Spülzyklus.
- 8 Sobald der Entkalkungsvorgang abgeschlossen ist, spülen Sie den Wasserbehälter und den Wasserkreislauf mit frischem Wasser ab. Folgen Sie den Anweisungen auf dem Bildschirm.
- 9 Setzen Sie einen neuen AquaClean-Filter in den Wasserbehälter und aktivieren Sie ihn (siehe 'Den AquaClean-Wasserfilter aktivieren (5 Minuten)').

Tipp: Der AquaClean-Filter reduziert den Entkalkungsaufwand!

Wenn der Entkalkungsvorgang unterbrochen wurde

Sie können den Entkalkungsvorgang abbrechen, indem Sie den Ein-/Ausschalter auf dem Bedienfeld drücken. Wenn der Entkalkungsvorgang vorzeitig unterbrochen wurde, gehen Sie wie folgt vor:

- 1 Leeren und spülen Sie den Wasserbehälter gründlich.
- 2 Füllen Sie den Wasserbehälter bis zur Markierung CALC CLEAN mit frischem Wasser, und schalten Sie das Gerät wieder ein. Die Maschine heizt auf und führt einen automatischen Spülzyklus durch.
- 3 Bevor Sie Getränke zubereiten, führen Sie nochmals einen manuellen Spülzyklus durch. Um einen manuellen Spülzyklus durchzuführen, geben Sie erst einen halben Wassertank heißes Wasser aus und brühen Sie dann zwei Tassen vorgemahlene Kaffee, ohne gemahlene Kaffee hinzuzugeben.

Hinweis: Wenn die Entkalkung nicht beendet wurde, muss ein weiterer Entkalkungsvorgang so bald wie möglich durchgeführt werden.

Fehlercodes

Nachstehend finden Sie eine Liste der Fehlercodes für die Probleme, die Sie selbst beheben können. Ausführliche Video-Anweisungen finden Sie auf www.saeco.com/care. Wenn ein anderer Fehlercode angezeigt wird, wenden Sie sich an ein Kundenzentrum in Ihrem Land. Kontaktinformationen können Sie der Garantieschrift entnehmen.

Fehlercode	Problem	Mögliche Lösung
01	Der Kaffeefrichter ist verstopft.	Schalten Sie das Gerät aus und ziehen Sie den Netzstecker aus der Steckdose. Entfernen Sie die Brühgruppe. Öffnen Sie dann den Deckel des Behälters für gemahlene Kaffee, und führen Sie den Löffelstiel in den Kaffeefrichter ein. Bewegen Sie den Stiel auf und ab, bis der Klumpen aus gemahlene Kaffee herausfällt (Abb. 37). Besuchen Sie www.saeco.com/care für ausführliche Video-Anleitungen.
03	Die Brühgruppe ist schmutzig oder nicht gut gefettet.	Schalten Sie die Maschine aus. Spülen Sie die Brühgruppe mit frischem Wasser aus, lassen Sie sie an der Luft trocknen, und fetten (siehe 'Fetten der Brühgruppe mit Silikonfett') Sie sie dann ein. Schlagen Sie das Kapitel "Reinigung der Brühgruppe" nach oder besuchen Sie www.saeco.com/care für ausführliche Video-Anleitungen. Schalten Sie das Gerät dann wieder ein.
04	Die Brühgruppe ist nicht richtig positioniert.	Schalten Sie die Maschine aus. Nehmen Sie die Brühgruppe heraus, und setzen Sie sie erneut ein. Stellen Sie sicher, dass die Brühgruppe richtig positioniert ist, bevor Sie sie einsetzen. Schlagen Sie das Kapitel „Handhabung der Brühgruppe“ nach oder besuchen Sie www.saeco.com/care für ausführliche Video-Anleitungen. Schalten Sie das Gerät dann wieder ein.
05	Es ist Luft im Wasserkreislauf.	Starten Sie das Gerät neu, indem Sie es aus- und wieder einschalten. Wenn dies funktioniert, lassen Sie zwei bis drei Tassen heißes Wasser ablaufen. Entkalken Sie das Gerät, wenn Sie dies längere Zeit nicht gemacht haben.
	Der AquaClean-Filter wurde vor der Installation nicht richtig vorbereitet oder ist verstopft.	Entfernen Sie den AquaClean-Filter, und versuchen Sie erneut, einen Kaffee zu brühen. Wenn dies funktioniert, stellen Sie sicher, dass der AquaClean-Filter richtig vorbereitet ist, bevor Sie ihn wieder einsetzen. Setzen Sie den AquaClean-Filter wieder in den Wasserbehälter ein. Wenn das immer noch nicht zum gewünschten Ergebnis führt, ist möglicherweise der Filter verstopft und muss ausgetauscht werden.
11	Das Gerät muss sich an die Zimmertemperatur anpassen.	Warten Sie, bis sich das Gerät von der Transport-/Außentemperatur an die Zimmertemperatur angepasst hat. Schalten Sie das Gerät für 30 Minuten aus und dann wieder ein. Wenn das Gerät dann immer noch nicht funktioniert, dann kontaktieren Sie den Kundendienst in Ihrem Land. Kontaktinformationen können Sie der Garantieschrift entnehmen.
14	Das Gerät ist überhitzt.	Schalten Sie das Gerät aus und nach 30 Minuten wieder ein.
19	Das Gerät ist nicht ordnungsgemäß an die Steckdose angeschlossen.	Vergewissern Sie sich, dass der kleine Stecker des Netzkabels ordnungsgemäß in die Buchse auf der Rückseite des Geräts eingesetzt ist.

Bestellen von Zubehör

Verwenden Sie zum Reinigen und Entkalken des Geräts nur Philips Wartungsprodukte. Sie können diese Produkte bei Ihrem lokalen oder Online-Händler oder in autorisierten Kundenzentren erwerben.

Um eine vollständige Online-Ersatzteilliste zu finden, geben Sie die Modellnummer Ihres Geräts ein. Sie finden die Modellnummer auf der Innenseite der Serviceklappe.

Wartungsprodukte und Typnummern:

- Entkalker CA6700
- AquaClean-Filter CA6903
- Fett für Brühgruppe HD5061
- Kaffeefettlöser-Tabletten CA6704
- Reiniger für Milchkreislauf CA6705
- Wartungskit CA6707

Fehlerbehebung

In diesem Kapitel werden die häufigsten Probleme beschrieben, die beim Gebrauch des Geräts auftreten können. Supportvideos und eine vollständige Liste häufig gestellter Fragen finden Sie unter www.saeco.com/care. Sollten Sie das Problem nicht beheben können, wenden Sie sich an ein Philips Service-Center in Ihrem Land. Kontaktinformationen können Sie der Garantieschrift entnehmen.

Problem	Ursache	Lösung
In meiner neuen Kaffeemaschine befinden sich Kaffeerückstände.	Dieses Gerät wurde mit Kaffee getestet.	Zwar wurde die Maschine anschließend sorgfältig gereinigt, aber es ist möglich, dass noch ein Rest Kaffee in der Maschine ist. Das Gerät ist jedoch komplett neu.
Die Abtropfschale füllt sich schnell / in der Abtropfschale befindet sich immer etwas Wasser.	Das ist normal. Das Gerät spült den internen Kreislauf und die Brühgruppe mit Wasser. Ein Teil des Wassers fließt durch das interne System direkt in die Abtropfschale.	Leeren Sie täglich die Abtropfschale, sobald die rote Anzeige „Abtropfschale voll“ durch die Abdeckung der Abtropfschale zu sehen ist. Tipp: Stellen Sie ein Tasse unter den Auslauf, um herausfließendes Wasser aufzufangen.
Das Symbol „Kaffeessatzbehälter leeren“ geht nicht aus.	Sie haben den Kaffeessatzbehälter geleert, während das Gerät ausgesteckt ist, oder haben ihn zu schnell wieder eingesetzt.	Nehmen Sie den Kaffeessatzbehälter heraus, warten Sie mindestens 5 Sekunden lang, und setzen Sie ihn dann wieder ein.
Das Gerät fordert auf, den Kaffeessatzbehälter zu leeren, obwohl der Behälter nicht voll ist.	Das Gerät hat den Zähler bei der letzten Entleerung des Kaffeessatzbehälters nicht zurückgesetzt.	Warten Sie stets ca. 5 Sekunden ab, bevor Sie den Kaffeessatzbehälter wieder einsetzen. Auf diese Weise wird der Kaffeessatzzähler auf 0 zurückgesetzt, sodass die Kaffeeportionen wieder korrekt gezählt werden.
Der Kaffeessatzbehälter ist übertoll, aber die Anzeige „Kaffeessatzbehälter leeren“ wurde nicht auf dem Display angezeigt.	Sie haben die Abtropfschale entfernt, ohne den Kaffeessatzbehälter zu entleeren.	Wenn Sie die Abtropfschale herausnehmen, dann entleeren Sie auch den Kaffeessatzbehälter – selbst wenn er nur einige wenige Kaffeeportionen enthält. Dadurch wird sichergestellt, dass der Kaffeessatzzähler wieder auf 0 zurückgesetzt wird und die Kaffeeportionen wieder korrekt gezählt werden.

Problem	Ursache	Lösung
Ich kann die Brühgruppe nicht entnehmen.	Die Brühgruppe ist nicht in der richtigen Position.	Setzen Sie das Gerät folgendermaßen zurück: Schließen Sie die Serviceklappe und setzen Sie den Wasserbehälter wieder ein. Schalten Sie das Gerät aus und wieder ein und warten Sie, bis die Getränkesymbole aufleuchten. Versuchen Sie erneut, die Brühgruppe zu entfernen. Eine Schritt-für-Schritt-Anleitung finden Sie in Kapitel „Die Brühgruppe herausnehmen und einsetzen“.
Ich kann die Brühgruppe nicht einsetzen.	Die Brühgruppe ist nicht in der richtigen Position.	Setzen Sie das Gerät folgendermaßen zurück: Schließen Sie die Serviceklappe und setzen Sie den Wasserbehälter wieder ein. Lassen Sie die Brühgruppe ausgebaut. Schalten Sie das Gerät aus und ziehen Sie den Netzstecker aus der Steckdose. Warten Sie 30 Sekunden und stecken Sie das Gerät dann wieder ein. Schalten Sie das Gerät an und warten Sie, bis die Getränkesymbole aufleuchten. Bringen Sie die Brühgruppe in die richtige Position und setzen Sie sie wieder in das Gerät ein. Eine Schritt-für-Schritt-Anleitung finden Sie in Kapitel „Die Brühgruppe herausnehmen und einsetzen“.
Der Kaffee ist wässrig.	Die Brühgruppe ist schmutzig oder muss gefettet werden.	Nehmen Sie die Brühgruppe heraus, spülen Sie sie unter fließendem Wasser ab und lassen Sie sie trocknen. Fetten Sie dann die beweglichen Teile (siehe 'Fetten der Brühgruppe mit Silikonfett').
	Das Gerät führt den Selbsteinstellungsprozess durch. Dieser Vorgang wird automatisch gestartet, wenn Sie das Gerät zum ersten Mal verwenden, wenn Sie eine andere Art von Kaffeebohnen verwenden oder nach einer längeren Gebrauchspause.	Bereiten Sie zunächst 5 Tassen Kaffee zu, damit das Gerät den Selbsteinstellungsprozess abschließen kann.
	Es ist ein zu grober Mahlgrad eingestellt.	Stellen Sie einen feineren (niedrigeren) Mahlgrad ein. Bereiten Sie 2 bis 3 Getränke zu, um den Unterschied voll schmecken zu können.
Der Kaffee ist nicht heiß genug.	Die Temperatur ist zu niedrig eingestellt.	Stellen Sie die Temperatur auf die höchste Stufe (Abb. 52).

Problem	Ursache	Lösung
	Wenn Sie eine kalte Tasse verwenden, sinkt die Temperatur des Getränks.	Wärmen Sie die Tassen vor, indem Sie sie mit heißem Wasser ausspülen.
	Die Temperatur des Getränks sinkt, wenn Milch hinzugefügt wird.	Unabhängig davon, ob Sie heiße oder kalte Milch hinzufügen, sinkt dadurch stets die Temperatur des Kaffees. Wärmen Sie die Tassen vor, indem Sie sie mit heißem Wasser ausspülen.
Es kommt kein Kaffee oder der Kaffee fließt nur langsam heraus.	Der AquaClean-Filter wurde nicht entsprechend für die Installation vorbereitet.	Entnehmen Sie den AquaClean-Filter und geben Sie etwas Heißwasser aus. Wenn dies funktioniert, wurde der AquaClean-Filter nicht richtig installiert. Setzen Sie den AquaClean-Filter wieder ein wie im Kapitel „AquaClean-Wasserfilter“ beschrieben und aktivieren Sie ihn.
		Nach einer längeren Gebrauchspause müssen Sie den AquaClean-Filter erneut für eine Verwendung vorbereiten, indem Sie 2 bis 3 Tassen Heißwasser ausgeben.
	Der AquaClean-Wasserfilter ist verstopft.	Tauschen Sie den AquaClean-Wasserfilter alle 3 Monate aus. Ein Filter, der älter als 3 Monate ist, kann sich verstopfen.
	Es ist ein zu feiner Mahlgrad eingestellt.	Stellen Sie einen gröberen (höheren) Mahlgrad ein. Beachten Sie, dass sich dies auf den Kaffeegeschmack auswirkt.
	Die Brühgruppe ist verschmutzt.	Nehmen Sie die Brühgruppe heraus, und spülen Sie sie unter fließendem Wasser ab (siehe 'Brühgruppe unter fließendem Leistungswasser reinigen').
	Der Kaffeeauslauftrichter ist verschmutzt.	Reinigen Sie den Kaffeeauslauftrichter und seine Öffnungen mithilfe eines Pfeifenreinigers oder einer Nadel.
	Der Behälter für gemahlene Kaffee ist verstopft.	Schalten Sie das Gerät aus und nehmen Sie die Brühgruppe heraus. Öffnen Sie den Deckel des Behälters für gemahlene Kaffee und stecken Sie den Löffelstiel hinein. Bewegen Sie den Stiel auf und ab, bis der Klumpen aus gemahlenem Kaffee herausfällt (Abb. 37).
	Der Gerätekreislauf ist verkalkt.	Entkalken Sie das Gerät mit Philips Entkalker (siehe 'Entkalkungsvorgang'). Entkalken Sie immer, wenn das Gerät Sie dazu auffordert.

Problem	Ursache	Lösung
Die Milch schäumt nicht auf.	Der interne Cappuccinatore ist verschmutzt oder nicht richtig eingesetzt.	Reinigen Sie den internen Cappuccinatore. Achten Sie dabei darauf, dass Sie ihn richtig positionieren und korrekt (siehe 'Reinigung des internen Cappuccinatore unter fließendem Wasser') einsetzen.
Die Milch spritzt.	Die verwendete Milchsorte eignet sich nicht zum Aufschäumen.	Die Menge und die Qualität des erzielbaren Milchschaums variieren je nach der verwendeten Milchsorte.
Die Milch spritzt.	Die verwendete Milch ist nicht kalt genug.	Achten Sie darauf, dass Sie kalte Milch direkt aus dem Kühlschrank verwenden.
	Die flexible Milchleitung ist nicht ordnungsgemäß angeschlossen.	Öffnen Sie die Klappe des Kaffeeauslaufrichters (Abb. 47), und überprüfen Sie, ob der flexible Milchschauch vollständig mit dem Cappuccinatore verbunden ist. Beachten Sie, dass der Cappuccinatore und die Milchleitungen heiß sein können. Lassen Sie den Cappuccinatore und die Leitungen abkühlen, bevor Sie sie berühren.
	Der Cappuccinatore und die Milchleitungen sind nicht sauber.	Entnehmen Sie den internen Cappuccinatore (siehe 'Reinigung des internen Cappuccinatore unter fließendem Wasser'), und nehmen Sie ihn auseinander. Spülen Sie alle Teile unter fließendem Wasser ab. Für eine gründliche Reinigung verwenden Sie den Philips Milchkreislauf-Reiniger, und führen Sie das Verfahren „Deep Milk Clean“ über das Reinigungsmenü (☞) durch. Hinweis: Wenn die Teile in der Spülmaschine gereinigt wurden, sind sie möglicherweise durch Lebensmittelpartikel oder Spülmittelrückstände verstopft. Eine Sichtprüfung auf etwaige Verstopfung wird ebenfalls empfohlen.
		Wir empfehlen, das HygieSteam-Programm jeden Tag durchzuführen: 1) Drücken Sie "Clean" ☞ auf dem Bedienfeld. 2) Wählen Sie "HygieSteam" aus. 3) Drücken Sie auf die Starttaste, um den Vorgang zu beginnen. Bestätigen Sie dann alle Schritte auf dem Display.

Problem	Ursache	Lösung
	Die Milchleitungen sind verstopft.	Bewahren Sie den Milchbehälter immer ohne die Milchleitungen im Kühlschrank auf. Übrig gebliebene Milch kann sich in den Milchleitungen ansammeln und den Milchfluss durch die Leitungen blockieren. Spülen Sie die Milchleitungen vor der Aufbewahrung aus.
Das Gerät scheint undicht zu sein.	Das Gerät spült den internen Kreislauf und die Brühgruppe mit Wasser. Das Wasser fließt durch das interne System direkt in die Abtropfschale. Das ist normal.	Leeren Sie die Abtropfschale täglich oder sobald die rote Anzeige „Abtropfschale voll“ durch die Abdeckung der Abtropfschale zu sehen ist. Tipp: Stellen Sie eine Tasse unter den Heißwasserauslauf, um Spülwasser aufzufangen und so die Menge des Wassers in der Abtropfschale zu verringern.
	Die Abtropfschale ist voll und läuft über, sodass es danach aussieht, als ob das Gerät undicht ist.	Leeren Sie die Abtropfschale täglich oder sobald die rote Anzeige „Abtropfschale voll“ durch die Abdeckung der Abtropfschale zu sehen ist.
	Der Wasserbehälter ist nicht vollständig eingesetzt, es tritt etwas Wasser aus dem Wasserbehälter aus und es wird Luft in die Maschine gezogen.	Achten Sie darauf, dass der Wasserbehälter in der richtigen Position ist. Entfernen Sie ihn und setzen Sie ihn dann wieder so weit wie möglich in das Gerät ein.
	Die Brühgruppe ist verschmutzt/verstopft.	Spülen Sie die Brühgruppe ab.
	Das Gerät steht nicht auf einer gerade Oberfläche.	Stellen Sie das Gerät auf eine ebene Fläche, damit die Abtropfschale nicht überläuft und die Anzeige „Abtropfschale voll“ ordnungsgemäß funktioniert.
Ich kann den AquaClean-Wasserfilter nicht aktivieren und das Gerät will entkalkt werden.	Der Filter wurde nicht rechtzeitig installiert oder ausgetauscht, nachdem die AquaClean-Erinnerung angezeigt wurde. Das bedeutet, dass Ihr Gerät nicht mehr vollständig kalkfrei ist.	Entkalken Sie das Gerät, bevor Sie den AquaClean-Wasserfilter einsetzen.
Der neue Wasserfilter passt nicht.	Sie versuchen gerade einen Filter zu einzusetzen, der kein AquaClean-Wasserfilter ist.	Es passen nur AquaClean-Wasserfilter in das Gerät.
	Der Dichtungsring auf dem AquaClean-Wasserfilter ist nicht ordnungsgemäß positioniert.	Platzieren Sie den Dichtungsring wieder auf den AquaClean-Wasserfilter.

Problem	Ursache	Lösung
Das Gerät macht ein lautes Geräusch.	Es ist ganz normal, dass Ihre Maschine bei Verwendung hörbare Geräusche macht.	Wenn das Gerät andere Geräusche von sich gibt, reinigen Sie die Brühgruppe und fetten Sie ihn (siehe 'Fetten der Brühgruppe mit Silikonfett').
	Der AquaClean-Wasserfilter wurde nicht ordnungsgemäß vorbereitet, sodass jetzt Luft in das Gerät gesaugt wird.	Nehmen Sie den AquaClean-Wasserfilter aus dem Wasserbehälter und bereiten Sie ihn ordnungsgemäß für den Gebrauch vor, bevor Sie ihn wieder einsetzen. Eine Schritt-für-Schritt-Anleitung finden Sie in Kapitel „AquaClean-Wasserfilter“.
	Der Wasserbehälter wurde nicht richtig eingesetzt und nun wird Luft in das Gerät gesaugt.	Achten Sie darauf, dass der Wasserbehälter in der richtigen Position ist. Entfernen Sie ihn und setzen Sie ihn wieder ein, indem Sie ihn soweit wie möglich in das Gerät schieben.

Technische Daten

Der Hersteller behält sich das Recht vor, die technischen Eigenschaften des Produkts zu verbessern. Alle voreingestellten Mengen sind Circa-Mengen.

Beschreibung	Wert
Größe (B x H x T)	262 x 383 x 448 mm
Gewicht	8–8,5 kg
Netzkabellänge	1200 mm
Wasserbehälter	1,8 Liter
Fassungsvermögen des Kaffeebohnenbehälters	300 g
Kapazität des Kaffeesatzbehälters	12 Portionen
Kapazität des Milchbehälters	600 ml
Anpassbare Öffnungshöhe	87–147 mm
Nennspannung – Nennleistung – Netzanschluss	Siehe Etikette auf der Innenseite der Serviceklappe (Abb. A15)

Sisukord

Masina ülevaade (joonis A)	99
Juhtpaneel	99
Sissejuhatus	100
Enne esmakordset kasutamist	100
Erifunktsioonid	101
Jookide valmistamine	101
Jookide oma maitsele kohandamine	103
Masina seadistuste reguleerimine	104
AquaClean-veefilter	105
Kohvimooduli eemaldamine ja tagasipanemine	106
Puhastamine ja hooldus	107
Katlakivi eemaldamise protseduur	110
Veakoodid	110
Tarvikute tellimine	111
Veaotsing	112
Tehnilised andmed	116

Masina ülevaade (joonis A)

A1 Juhtpaneel	A11 Pistikuga toitekaabel
A2 Eeljahvatatud kohvi lahtri kaas	A12 Kohvijahvatuse seadistusnupp
A3 Oamahuti kaas	A13 Oamahuti
A4 Juhtme pesa	A14 Kohvimoodul
A5 Tilgakandik	A15 Hooldusluuk
A6 Tilgakandiku vabastusnupp	A16 Veepaak
A7 Reguleeritav eemaldatav kohvi ja piima väljutamise tila	A17 Kohvipaksu sahtel
A8 HygieSteami salv	A18 Kohvipaksu sahtli esipaneel
A9 HygieSteami kate piimatoru hoidikuga	A19 Tilgakandiku kate
A10 Sisemine cappuccinatore	A20 Tilgakandiku täituvuse näidik

Tarvikud

A21 Piimaanum	A24 AquaCleani filter
A22 Piimatoru	A25 Mõõtekulp
A23 Määrdetuub	A26 Vee kareduse testriba

Juhtpaneel

Saadaval on kaks espressomasina versiooni. Nende juhtpaneelid näevad välja erinevad, kuid kõik nupud ja ikoonid toimivad sarnaselt. Vt joonisest B kõikide nuppude ja ikoonide ülevaadet. Allpool on toodud nende kirjeldused.

Kasutage üles- ja allanooli ekraanil liikumiseks ning vajutage OK-ikooni, et valida või kinnitada oma valikud.

B1 Toitenupp

B2 Ühe puutega joogiikoonid

B3 CoffeeMaestro ikoon

B4 Menüü rohkemate jookidega

B5 Käivitamis-/seiskamisnupp ►

B6 Navigatsioonikioonid (üles, alla, tagasi, ok)

B7 Näidik

B8 Masina seadistused

B9 Puhastusmenüü

B10 Isiklikud profiilid

Sissejuhatus

Õnnitleme teid Saeco täisautomaatse kohvimasina ostmise puhul! Selleks, et saaksite kasutada Saeco veebitoe kõiki võimalusi, minge veebilehele www.saeco.com/MyCoffeeMachine ja registreerige oma toode.

Märkus. Seda masinat on eelnevalt kohviga testitud. Kuigi masinat on hoolikalt puhastatud, võib sinna olla jäänud üksikuid kohvijääke. Vaatamata sellele me garanteerime, et masin on täiesti uus.

Enne esmakordset kasutamist

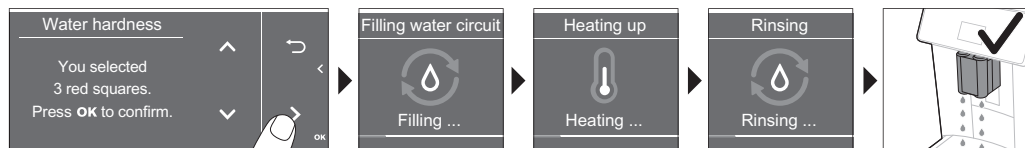
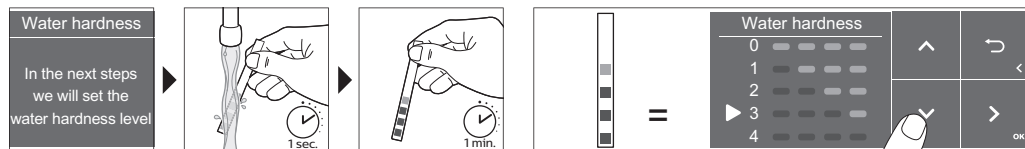
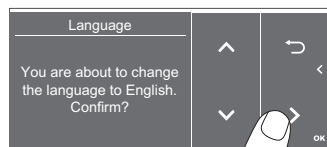
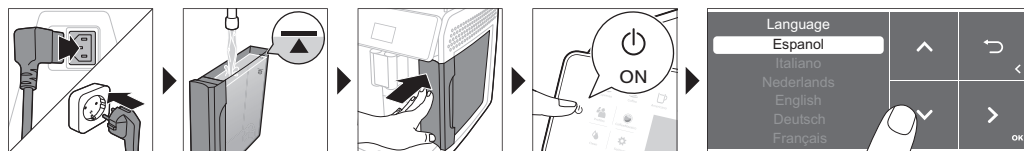

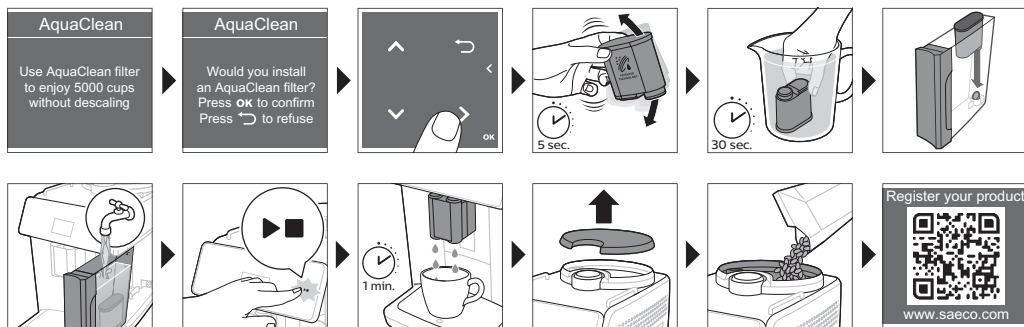

Erifunktsioonid

Erifunktsioon



Otstarve

CoffeeMaestro funktsiooni abil saate oma kohvi isikupärastada, valides eelseadistatud maitseprofili (Delicato, Intenso, Forte), selle asemel, et ise seadeid muuta.



Funktsioon HygieSteam puhastab automaatselt piimasüsteemi, eemaldades mikroorganismid. Kasutage seda pärast cappuccino või muude piimapõhiste jookide valmistamist.



Vastupidav veski on valmistatud 100% keraamilisest materjalist, et see oleks erakordselt tugev ja täpne. Veskil on 12 jahvatusastet, et saaksite selle reguleerida oma maitsele.

Jookide valmistamine

Üldised sammud

- 1 Täitke veepaak kraaniveega ja oamahuti kohviubadega.
- 2 Sisestage väike pistik masina tagaküljel asuvasse kontakti. Ühendage toitepistik seinakontakti.
- 3 Masina sisselülitamiseks vajutage toitenuppu.
 - Masin hakkab kuumenema ja läbib automaatse loputustsükli.
 - Masin on kasutamiseks valmis, kui joogiikoonide kõik tuled põlevad püsivalt.
- 4 Asetage tass kohvi väljutamise tila alla. Kohvi väljutamise tila kõrguse reguleerimiseks vastavalt kasutatava tassi või klaasi suurusele nihutage tila üles või alla (joon. 1).

Kohvi valmistamine kohviubadest

- 1 Kohvi valmistamiseks vajutage soovitud joogi ikooni (joon. 2) või vajutage ikooni (joon. 3) „More Drinks” (Rohkem jooke).
 - Nüüd saate jooki reguleerida vastavalt oma maitsele (joon. 4). Kasutage üles- ja allanooli (joon. 5) kohvi kanguse reguleerimiseks. Vajutage OK-ikooni, kui soovite täiendavaid seadistusi reguleerida (joon. 6).
- 2 Vajutage alustamise/peatamise nuppu ►■ mis tahes ajal, et alustada valitud joogi valmistamist.
- 3 Kohvi väljutamise peatamiseks enne, kui masin on lõpetanud, vajutage uuesti alustamise/peatamise nuppu ►■.

i Kahe kohvi korraga valmistamiseks vajutage joogiikooni kaks korda või valige vastavat riba kerides ikoon „2x”.

⚠ Ärge kasutage karamelliseeritud või maitsestatud kohviube.

Piimapõhiste jookide valmistamine

- 1 Täitke veepaak kraaniveega ja oamahuti ubadega.
- 2 Keerake piimaanumal kaas pealt ära ja täitke anum piimaga (joon. 7). Seejärel pange metallist piimatoru anumasse.

Parima tulemuse saamiseks kasutage piima, mis on võetud otse külmikust.

- 3 Ühendage painduv piimatoru cappuccinatore (joon. 8)ga.
- 4 Vajutage soovitud (joon. 9) piimapõhise joogi ikooni või vajutage ikooni „More Drinks” (Rohkem jooke), et valida mõni muu jook (joon. 3).
 - Nüüd saate reguleerida jooki vastavalt oma eelistustele (joon. 10).
- 5 Vajutage alustamise/peatamise nuppu ►■.
 - Konkreetsete jookide jaoks väljutab masin esmalt piima ja seejärel kohvi. Paljude muude jookide puhul on see vastupidine – masin väljutab kõigepealt kohvi ja seejärel piima.
 - Piima väljutamise peatamiseks enne, kui masin on väljutanud eelseadistatud koguse, vajutage alustamise/peatamise nuppu ►■.
- 6 Kogu joogi (piim ja kohv) väljutamise peatamiseks enne, kui masin on lõpetanud, vajutage ja hoidke all alustamise/peatamise nuppu ►■.
- 7 Kohe pärast piima väljutamist teostatakse puhastusprogramm „HygieSteam Shot”. Masin paiskab auru läbi sisemise piimasüsteemi, et see kiiresti loputada.

Eeljahvatatud kohvist kohvi valmistamine

- 1 Kallutage kaant ja pange üks mõõtekulbitäis eeljahvatatud kohvi vastavasse lahtrisse (joon. 11).
- 2 Pärast joogi valimist kasutage üles- ja allanooli, et valida eeljahvatatud kohvi (joon. 12). Seejärel vajutage käivitamis-/seiskamisnuppu ►■.

Märkus. Kui valite eeljahvatatud kohvi, ei saa te kohvi kangust reguleerida ja/või valmistada korraga üle ühe joogi.

Kuuma vee väljutamine

- 1 Veenduge, et sisemine cappuccinatore oleks masinale (joon. 13) korralikult kinnitatud.
- 2 Asetage tila alla tass.
- 3 Toksake ikooni (joon. 3) „More drinks” (Rohkem jooke) ja kerige menüüs alla, et valida „Hot water” (Kuum vesi).

- 4 Kasutage üles- ja allanoolt, et reguleerida kuuma vee kogus ja/või temperatuur vastavalt enda eelistustele (joon. 14).
- 5 Vajutage alustamise/peatamise nuppu ►■.
- 6 Kuuma vee väljutamise peatamiseks enne, kui masin on lõpetanud, vajutage uuesti alustamise/peatamise nuppu ►■.

Jookide oma maitsele kohandamine

Masin võimaldab teil reguleerida joogi seadistusi vastavalt oma eelistustele ja salvestada oma maitsele kohandatud joogid isikliku profiili alla. Erinevad profiilid on tähistatud erinevate värvidega.

Jookide valmistamine funktsiooniga CoffeeMaestro

Teie masin pakub funktsiooni CoffeeEqualizer kaudu kõigi seadete eraldi reguleerimise asemel võimalust valida maitseprofiile. Valida saate Delicato, Intenso ja Forte vahel. CoffeeMaestro maitseprofiili valimiseks toimige järgmiselt.

- 1 Vajutage soovitud (joon. 2) joogi ikooni või vajutage ikooni „More Drinks” (Rohkem jooke), et valida mõni muu jook (joon. 3).
- 2 Toksake mitu korda (joon. 15) CoffeeMaestro ikooni.
- 3 Valiku kinnitamiseks vajutage OK.
Joogi põhiseadeid reguleeritakse nüüd vastavalt.
- 4 Vajutage alustamise/seiskamise nuppu ►■, et alustada joogi valmistamist.

Funktsioon CoffeeEqualizer

Pärast joogi valimist aktiveeritakse funktsioon CoffeeEqualizer automaatselt. Järgmiste seadete reguleerimiseks saate kasutada üles- ja allanoolt.



- | | |
|------------------|--|
| 1 Aroomi tugevus | 5 Joogi temperatuur |
| 2 Kohvi kogus | 6 Vahu kogus |
| 3 Piima kogus | 7 Võite ka otsustada valmistada 1 või 2 tassi |
| 4 Vee kogus | 8 Reisikruusi kohvi kogus (ainult mõnel mudelil) |

Märkus. Teie valitud joogist sõltub see, milliseid seadeid saate reguleerida.

Profiili valimine

Saate valida profiili ja salvestada retsepti, kasutades profiilide ikooni 👤.

- 1 Vajutage profiilide ikooni 👤 mitu korda, et valida üks värviga tähistatud profiilidest (joon. 16). Igal profiilil on erinev värv.
- 2 Valige jook, vajutades ühele üksikpuutega joogi ikoonile või ikoonile „More Drinks” (Rohkem jooke).
- 3 Reguleerige jookide seadistused vastavalt oma maitsele.
- 4 Vajutage alustamise/peatamise nuppu ►■, et valmistada valitud jook.
 - Teie uued seadistused on nüüd salvestatud värviga tähistatud profiili, mille te valisite.

i Saate masina tehaseseadistused alati taastada (vaadake 'Tehaseseadistuste taastamine').

Külalise profiil

Teie masinal on külalise profiil. Kui valitakse külalise profiil, siis profiili ikoon on väljas. Kui valite selle profiili, saate ikkagi seadistusi isikupärastada vastavalt oma maitsele, aga valmistatud jookide retsepte ei salvestata.

Ekstrakange (ExtraShot)

Teie masin pakub võimalust lisada oma kohvi ja piimajookidele lisaorts ristrettot, näiteks kui soovite kangemat kohvi.

- 1 Asetage tila alla tass.
- 2 Joogi (joon. 2) valimiseks vajutage ühte üksikpuutega joogiikooni või ikooni „More Drinks” (Rohkem jooke), et valida teine jook (joon. 3).
- 3 Kasutage ülesnoolt, et seadistada kangus maksimaalseks ja valige funktsioon ExtraShot (joon. 17).
- 4 Vajutage OK-ikooni, kui soovite muid seadistusi oma maitsele kohandada. Seejärel vajutage alustamise/peatamise nuppu ►■, et alustada joogi valmistamist.
- 5 Joogi väljutamise peatamiseks enne, kui masin on lõpetanud, vajutage uuesti alustamise/peatamise nuppu ►■.

i Kui olete valinud funktsiooni ExtraShot, saate valmistada ainult ühe kohvi korraga.

Masina seadistuste reguleerimine

Vee kareduse seadistamine

i Masina parimaks töötamiseks ja eluea pikendamiseks soovime teil vee kareduse seadistuse reguleerida teie piirkonna vee kareduse tasemele. Samuti vähendab see kohvimasinast sagedast katlakivi eemaldamise vajadust. Vee kareduse vaikeseadistus on 4: kare vesi.

Oma piirkonna vee kareduse kindlaksmääramiseks kasutage masinaga kaasasolevat vee kareduse testriba.

- 1 Pistke vee kareduse testriba üheks sekundiks kraanivette (joon. 18).
- 2 Oodake üks minut. Testribal punaseks värvuvate ruutude arv näitab vee karedust (joon. 19).

Seadistage masin õigele vee karedusele.

- 1 Vajutage seadistuste ikooni  ning kasutage üles- ja allanooli, et valida vee karedus „Water hardness”. Seejärel vajutage kinnitamiseks OK-ikooni.
- 2 Vajutage üles- ja allanoolt, et valida vee kareduse tase. Ekraanil olevate punaste ruutude arv peab olema sama, mis testribal olevate punaste ruutude arv (joon. 20).
- 3 Kui olete seadistanud õige veekareduse, vajutage kinnitamiseks OK-ikooni.

Kohvijahvataja seadmine

Kohvi kangust saate muuta oasalves oleva jahvatuse reguleerimisnupuga. Mida madalam on jahvatusaste, seda peenemaks kohvioad jahvatatakse ja seda kangemaks kohv muutub. Saate valida 12 erineva jahvatusastme vahel.

Masin on seadistatud nii, et kohvioad annaksid kohvile parima maitse. Seetõttu soovime teil mitte reguleerida veski seadistust enne, kui olete valmistanud 100–150 tassi kohvi (ligikaudu ühe kuu hulk).

i Jahvatusastet saate reguleerida ainult siis, kui masin kohviube jahvatab. Enne maitseerinevuste täielikku esiletulemist tuleb teil valmistada kaks kuni kolm jooki.

A Vältimaks veski kahjustamist, ärge keerake jahvatusse reguleerimisnuppu rohkem kui ühe astme võrra korraga.

- 1 Asetage tass kohvi väljutamise tila alla.
- 2 Eemaldage kohvioamahuti (joon. 21) kaas.
- 3 Vajutage ikoonile Espresso ja seejärel alustamise/seiskamise nuppu ►■.
- 4 Kui veski hakkab jahvatama, vajutage alla veski reguleerimise nupp ja pöörake see vasakule või paremale (joon. 22).

Masina muude seadistuste reguleerimine

Vajutades seadistuste ikooni ⚙️, saate reguleerida masina järgmisi seadistusi:

- Vee karedus: saate valida viie taseme vahel vastavalt teie piirkonna vee karedusele.
- Ooterežiimis oleku aeg: saate valida 15, 30, 60 või 180 minutit.
- Ekraani heledus: saate valida väikse, keskmise ja suure.
- Keel: saate valida oma eelistuskeele.
- Heli: saate masina piiksuva heli sisse või välja lülitada.
- Esiosa valgustus: saate valida „alati sees”, „joojivalmistamise ajal sees” või „alati väljas”.
- Mõõtühik: saate ühikuks valida ml või oz.

Tehaseseadistuste taastamine

Masinal on igal ajal võimalik taastada tehaseseadistused.

- 1 Vajutage seadistuste ikooni ⚙️.
- 2 Vajutage üles- ja allanoolt, et valida tehaseseadistused. Kinnitamiseks vajutage OK-ikooni.
- 3 Vajutage alustamise/peatamise nuppu ►■, et kinnitada oma soovi seadistused taastada.
 - Seadistused on nüüd lähtestatud.

i Vaikimisi lähtestatakse järgmised tehaseseadistused: vee karedus, ooterežiimis oleku aeg, ekraani heledus, heli, esiosa valgustus, profiilid.

AquaClean-veefilter

Teie masinal on AquaClean lubatud. Kohvi maitse säilitamiseks võite veepaaki paigaldada AquaClean-veefiltri. See muudab harvemaks ka katlakivi eemaldamise vajaduse, vähendades katlakivi kogunemist masinasse. AquaClean-veefiltri saate osta kohalikust poest või veebipoest või volitatud teeninduskeskustest.

AquaClean-filtri olekunäidik

Kui AquaClean-filter on aktiivne, on AquaClean-filtri olek ekraanil alati protsendina kuvatud.

- Kui AquaClean-filtri olek on 10% või vähem, kuvatakse ekraanil sõnum kahe sekundi jooksul iga kord, kui masina sisse lülitate. See sõnum soovib teil osta uus filter.
- Kui AquaClean-filtri olek on 0%, palub masin teil filtri välja vahetada iga kord, kui masina sisse lülitate.

AquaClean-veefiltri aktiveerimine (5 min)

i Masin ei tuvasta automaatselt filtri veepaaki paigaldamist. Seetõttu tuleb teil menüüs „Clean” aktiveerida iga uus AquaClean-veefilter, mille te paigaldate.

Kui masin enam filtri aktiveerimise teadet ei näita, saate siiski AquaClean-veefiltri aktiveerida, aga kõigepealt peate masinast eemaldama katlakivi.

i Teie masin peab enne AquaClean-veefiltri kasutama hakkamist olema täielikult katlakivivaba.

Enne AquaClean-veefiltri aktiveerimist tuleb filtrit ettevalmistamiseks vees hoida, nagu allpool kirjeldatud. Kui te seda ei tee, võib juhtuda, et masinasse tõmmatakse vee asemel õhku, mis teeb palju müra ja masin ei ole võimeline kohvi valmistama.

- 1 Vajutage puhastamise ikooni „Clean” ☹ ning kasutage üles- ja allanooli, et valida „AquaClean”.
- 2 Kinnitamiseks vajutage OK-ikooni
- 3 Kui kuvatakse aktiveerimiskraan, vajutage uuesti OK-ikooni. Järgige ekraanil kuvatavaid juhiseid.
- 4 Raputage filtrit umbes viis sekundit (joon. 23).
- 5 Pöörake filter tagurpidi ja uputage see külma veega täidetud kannu ning raputage/vajutage seda (joon. 24).
- 6 Sisestage filter vertikaalselt veepaagis olevasse filtri ühenduskohta. Vajutage seda allapoole madalaimasse võimalikku punkti (joon. 25).
- 7 Täitke veepaak värske veega ja pange tagasi masinasse.
- 8 Asetage tila alla kauss.
- 9 Vajutage alustamise/peatamise nuppu ►■, et alustada aktiveerimisprotsessi.
- 10 Kuuma vett väljutatakse tilast 1 minuti jooksul.
- 11 Filter on nüüd edukalt aktiveeritud.

AquaClean-veefiltri vahetamine (5 min)

Filter lõpetab töötamise pärast seda, kui sellest on läbi voolanud 95 liitrit vett. AquaCleani olekunäidik langeb 0% juurde, andes märku, et filter tuleb välja vahetada. Kuni AquaCleani olekunäidik on ekraanil kuvatud, saate filtri uue vastu vahetada, ilma et peaksite masina kõigepealt katlakivist puhastama. Kui te ei vaheta AquaClean-veefiltrit välja õigel ajal välja, kustub AquaCleani näidik mõne aja pärast. Sellisel juhul saate te ikkagi filtrit vahetada, aga kõigepealt tuleb teil masinast katlakivi eemaldada. Kui AquaCleani olekunäidik langeb 0% juurde või kui masin tuletab meelde, et AquaClean-filter on vaja välja vahetada:

- 1 võtke välja vana AquaClean-veefilter,
- 2 paigaldage uus filter ja aktiveerige see, nagu on kirjeldatud jaotises „AquaClean-veefiltri aktiveerimine (5 min)”.

i Vahetage AquaClean-veefiltrit vähemalt iga kolme kuu tagant, isegi kui masin veel filtri vahetust ei nõua.

Kohvimooduli eemaldamine ja tagasipanemine

Vaadake saidilt www.saeco.com/care põhjalikke videojuhised kohvimooduli eemaldamise, sisestamise ja puhastamise kohta.

Kohvimooduli masinast eemaldamine

- 1 Lülitage masin välja.

- 2 Eemaldage veepaak ja avage hooldusluuk (joon. 26).
- 3 Vajutage PUSH hooba (joon. 27) ja hoides kohvimooduli kinnivõtmiskohast, tõmmake kohvimoodul masinast välja (joon. 28).

A Kohvimooduli masinalt eemaldamisel tühjendage kindlasti ka tilgakandik ja kohvipaksu sahtel.

Kohvimooduli tagasipanemine

A Enne kohvimooduli masinasse tagasi panemist veenduge, et kohvimoodul oleks õiges asendis.

- 1 Kontrollige, et kohvimoodul oleks õiges asendis. Nool kohvimooduli küljel oleval kollasel silindril peab olema kohakuti musta noole ja N-iga (joon. 29).
 - Kui need ei ole kohakuti, lükake hoob alla, kuni see puudutab kohvimooduli põhja (joon. 30).
- 2 Lükake kohvimoodul külgedel asuvaid juhikuid mööda tagasi masinasse (joon. 31), kuni see klõpsatusega kohale lukustub (joon. 32). Ärge vajutage PUSH hooba.
- 3 Sulgege hooldusluuk ja pange veepaak oma kohale tagasi.

Puhastamine ja hooldus

Regulaarne puhastus ja hooldus hoiab teie masina heas töökorras ja tagab pikaks ajaks maitstva kohvi ja püsiva kohvivoolu.

Allolevas tabelis on täpsemalt kirjeldatud, millal ja kuidas puhastada masina kõiki eemaldatavaid osasid. Põhjalikuma teabe ja videojuhised leiate saidilt www.saeco.com/care. Vt jooniselt C ülevaadet osadest, mida võib pesta nõudepesumasinas.

Eemaldatavad osad	Millal puhastada	Kuidas puhastada
Kohvimoodul	Kord nädalas	Eemaldage kohvimoodul masinast (vaadake 'Kohvimooduli eemaldamine ja tagasipanemine'). Loputage seda kraani all (vaadake 'Kohvimooduli puhastamine kraani all').
	Kord kuus	Puhastage kohvimoodulit Philipsi kohviõli eemaldamise tabletiga (vaadake 'Kohvimooduli puhastamine kohviõli eemaldamise tablettidega').
Piimasüsteem / sisemine cappuccinatore	Pärast iga kasutuspäeva	Käivitage puhastusmenüüs programm HygieSteam. Valige puhastusmenüüst HygieSteam ja järgige ekraanil kuvatavaid juhiseid. Pühkige metallist piimatoru väljastpoolt niiske lapiga, enne kui panete selle piimatoru hoidikusse.
	Kord nädalas	Eemaldage ja võtke lahti sisemine cappuccinatore (vt „Sisemise cappuccinatore puhastamine kraanivee all”). Loputage kõiki osasid kraani all vähese nõudepesuvahendiga.

Eemaldatavad osad	Millal puhastada	Kuidas puhastada
	Kord kuus	Teostage Philipsi piimaringe puhastajaga protseduur Deep Milk Clean. Valige puhastusmenüüst Deep Milk Clean ja järgige ekraanil kuvatavaid juhiseid. Avage veebileht www.saeco.com/care põhjalikke videojuhiseid.
Piimaanum	Kord nädalas	Võtke piimaanum osadeks lahti (joon. 33) ja lükake kuul piimatoru varda abil välja (joon. 34). Peske kõik piimaanuma osad kraani all või nõudepesumasinas puhtaks.
HygieSteami anum (piimatoru hoidik)	Iganädalaselt või siis, kui masin seda meelde tuletab	Eemaldage masinalt HygieSteami anum (joon. 35) ja eemaldage HygieSteami kate (joon. 36). Tühjendage HygieSteami anum ja puhastage anum ja kate kraani all või nõudepesumasinas. Lase anumal ja kaanel õhu käes kuivada ning asetage need tagasi oma kohtadele.
Eeljahvatatud kohvi lahter	Kontrollige eeljahvatatud kohvi lahtrit kord nädalas, veendumaks, et see ei oleks ummistunud.	Eemaldage masin vooluvõrgust ja võtke kohvimoodul masinast välja. Avage eeljahvatatud kohvi lahtri kaas ja pistke lusikavars kohvilahtrisse. Liigutage lusikavart üles-alla, kuni ummistust tekitav kohvipaks alla kukub (joon. 37). Vaadake aadressilt www.saeco.com/care põhjalikke videojuhiseid.
Kohvipaksu sahtel	Tühjendage kohvipaksu sahtel, kui masin seda nõuab. Peske seda kord nädalas.	Eemaldada kohvipaksu sahtel, kui masin on sisse lülitatud. Loputage seda kraani all vähese nõudepesuvahendiga või peske nõudepesumasinas. Kohvipaksu sahtli esipaneel (joonis A18) ei ole nõudepesumasinas pestav.
Tilgakandik	Tühjendage tilgakandikut iga päev või siis, kui punane tilgakandiku täisoleku näidik tõuseb läbi tilgakandiku katte üles (joon. 38). Peske tilgakandikut kord nädalas.	Eemaldage tilgakandik (joon. 39) ja peske seda kraani all vähese nõudepesuvahendiga. Tilgakandikut ja selle katet võite pesta ka nõudepesumasinas. Kohvipaksu sahtli esipaneel (joonis A18) ei ole nõudepesumasinas pestav.
Kohvimooduli määrimine	Iga kahe kuu tagant	Määrige kohvimoodulit kaasasoleva määrdega (vaadake 'Kohvimooduli määrimine').
Veepaak	Kord nädalas	Loputage veepaaki kraani all.
Masina esiosa	Kord nädalas	Puhastage mitteabrasiivse lapiga.

Kohvimooduli puhastamine

Kohvimooduli regulaarne puhastamine hoiab ära siseringete kohvijääkidega ummistumise. Vaadake saidilt www.saeco.com/care õppevideoid kohvimooduli eemaldamise, sisestamise ja puhastamise kohta.

Kohvimooduli puhastamine kraani all

- 1 Eemaldage kohvimoodul (vaadake 'Kohvimooduli eemaldamine ja tagasipanemine').
- 2 Loputage kohvimoodulit põhjalikult veega. Puhastage ettevaatlikult kohvimooduli ülemine filter (joon. 40).
- 3 Enne kui kohvimooduli tagasi panete, laske sel õhu käes ära kuivada. Kohvi valmistamise moodulisse kiudude kogunemise vältimiseks ärge kuivatage seda lapiga.

Kohvimooduli puhastamine kohviõli eemaldamise tablettidega

Kasutage ainult Philipsi kohviõli eemaldamise tablette.

- 1 Vajutage puhastamise ikooni  ja kasutage üles- ja allanooli, et valida „Brew group clean“.
- 2 Kinnitamiseks vajutage OK-ikooni ja seejärel järgige ekraanil kuvatavaid juhiseid.

Kohvimooduli määrimine

Masina jõudluse parandamiseks soovitame teil määrida kohvimoodulit iga kahe kuu tagant, et tagada selle liikuvate osade sujuv liikumine.

- 1 Kandke õhuke kiht määreret kohvimooduli kolvile (hall osa) (joon. 41).
- 2 Kandke õhuke kiht määreret kohvimooduli põhjas asuva võlli (hall osa) ümber (joon. 42).
- 3 Kandke õhuke kiht määreret mõlemal pool asuvatele rõõbastele (joon. 43).

Puhastusprogrammid sisemise cappuccinatore jaoks

Masinal on sisemise cappuccinatore jaoks kolm puhastusprogrammi:

- HygieSteam Shot: masin paiskab auru läbi sisemise cappuccinatore, et see kiiresti loputada.
- HygieSteam: masin puhastab auruga põhjalikult sisemise piimasüsteemi. Veenduge, et HygieSteam anum oleks õigesti masinale (joon. 45) paigaldatud (joon. 44) ja kinnitatud. Pange piimatoru vastavasse hoidikusse (joon. 46) ja järgige ekraanil kuvatavaid juhiseid.
- Deep Milk Clean: Sisemise piimasüsteemi põhjalikuks puhastamiseks teostage protseduur Deep Milk Clean Philipsi piimaringe puhastajaga.

Sisemise cappuccinatore puhastamine kraani all

- 1 Avage sisemise cappuccinatore luuk (joon. 47).
- 2 Eemaldage sisemine cappuccinatore, tõmmates seda allapoole (joon. 48).
- 3 Võtke sisemine cappuccinatore osadeks tõmmates ülemise osa alumiselt ära (joon. 49).
- 4 Võtke kõik osad lahti (joon. 50) ja puhastage need kraani all.
- 5 Pange sisemine cappuccinatore kokku tagasi.
- 6 Sisemise cappuccinatore oma kohale tagasi panemiseks hoidke seda püstises asendis ja veenduge, et avad oleksid kohakuti masina kahe toruga. Seejärel lükake sisemist cappuccinoret ülespoole, kuni see paigale lukustub (joon. 13).
- 7 Sulgege luuk.

Vaadake saidilt www.saeco.com/care põhjalikke videojuhiseid.

Katlakivi eemaldamise protseduur

Kasutage ainult Philipsi katlakivieemaldajat. Mitte ühelgi tingimusel ärge kasutage väävelhappel, vesinikkloriidhappel, sulfaamhappel või äädikhappel (äädikas) põhinevat katlakivieemaldajat, sest see võib kahjustada masina veeringet ning ei pruugi katlakivi korralikult lahustada. Philipsi katlakivieemaldaja mittekasutamine muudab garantii kehtetuks. Katlakivi seadmest eemaldamata jätmine muudab samuti garantii kehtetuks. Philipsi katlakivieemaldajat saate osta kohalikust poest või veebipoest või volitatud teeninduskeskustest.

- 1 Kui masin küsib katlakivi eemaldamist, puudutage alustamiseks ikooni OK. Kui soovite katlakivi eemaldada, ilma et masin seda küsiks, vajutage ikooni Clean  ja valige „Descal“.
- 2 Eemaldage tilgakandik, kohvipaksu sahtel ja HygieSteami anum (joon. 35), tühjendage ja puhastage need ning asetage tagasi oma kohtadele.
- 3 Eemaldage veepaak ja tühjendage see. Seejärel eemaldage AquaClean-filter.
- 4 Valage terve pudel Philipsi katlakivieemaldajat veepaaki ja seejärel täitke paak veega kuni tähiseni (joon. 51) CALC CLEAN. Seejärel pange veepaak tagasi masinasse.
- 5 Asetage suur anum (1,5 l) kohvi väljutamise tila alla.
- 6 Veenduge, et HygieSteam anum oleks õigesti masinale (joon. 45) paigaldatud (joon. 44) ja kinnitatud. Pange piimatoru vastavasse hoidikusse (joon. 46).
- 7 Järgige katlakivieemaldamise protseduuri alustamiseks ekraanil kuvatavaid juhiseid. Katlakivieemaldamise protseduur kestab umbes 30 minutit ja koosneb katlakivieemaldamise tsüklist ning loputustsüklist.
- 8 Kui katlakivieemaldamise tsükkel on lõppenud, tuleb teil veepaak ja veeringe ära loputada. Järgige ekraanil kuvatavaid juhiseid.
- 9 Asetage uus AquaClean-filter veepaaki ja aktiveerige see (vaadake 'AquaClean-veefiltri aktiveerimine (5 min)').

Nõuanne. AquaClean filtri kasutamine vähendab katlakivi eemaldamise vajadust!

Mida teha, kui katlakivi eemaldamise protseduur katkestatakse?

Saate katlakivi eemaldamise protseduurist väljuda, vajutades juhtpaneelil olevat toitenuppu. Kui katlakivi eemaldamise protseduur katkestatakse enne, kui see on täielikult lõpule viidud, tehke järgmist.

- 1 Tühjendage veepaak ja loputage seda põhjalikult.
- 2 Täitke veepaak kuni tähiseni CALC CLEAN puhta veega ja lülitage masin uuesti sisse. Masin kuumeneb ja läbib automaatse loputustsükli.
- 3 Enne mis tahes jookide valmistamist, teostage manuaalne loputustsükkel. Manuaalse loputustsükli teostamiseks väljutage kõigepealt pool veepaaki kuuma vett ja seejärel valmistage kaks tassi eeljahvatatud kohvi ilma jahvatatud kohvi lisamata.

Märkus. Kui katlakivi eemaldamise protseduuri ei viida lõpuni, vajab masin teist katlakivi eemaldamise protseduuri nii kiiresti kui võimalik.

Veakoodid

Allpool leiate nimekirja veakoodidest, mis näitavad probleeme, mis te saate ise ära lahendada. Videojuhised on saadaval saidil www.saeco.com/care. Kui kuvatakse mõni muu veakood, võtke ühendust oma riigi klienditeeninduskeskusega. Kontaktandmeid vt garantilehelt.

Veakood	Tõrge	Võimalik lahendus
01	Kohvilehter on ummistunud.	Lülitage masin välja ja eemaldage see vooluvõrgust. Eemaldage kohvimoodul. Seejärel avage eeljahvatatud kohvi lahtri kaas ja pistke lusikavars kohvilehtrisse. Liigutage lusikavart üles-alla, kuni ummistust tekitav kohvipaks alla kukub (joon. 37). Vaadake saidilt www.saeco.com/care põhjalikke videojuhiseid.
03	Kohvimoodul on must või pole korralikult määritud.	Lülitage masin välja. Loputage kohvimoodulit puhta veega, laske õhu käes kuivada ja seejärel määrige seda (vaadake 'Kohvimooduli määrimine'). Vt jaotist „Kohvimooduli puhastamine” või vaadake saidilt www.saeco.com/care põhjalikke videojuhiseid. Seejärel lülitage masin uuesti sisse.
04	Kohvimoodul ei ole õiges asendis.	Lülitage masin välja. Eemaldage kohvimoodul ja sisestage uuesti. Veenduge, et kohvimoodul oleks enne sisestamist õiges asendis. Vt jaotist „Kohvimooduli käsitsemine” või vaadake saidilt www.saeco.com/care põhjalikke videojuhiseid. Seejärel lülitage masin uuesti sisse.
05	Veeringes on õhku.	Pange masin uuesti käima, lülitades selle välja ja siis uuesti sisse. Kui sellest on abi, väljutage 2–3 tassi kuuma vett. Puhastage masin katlakivist, kui te pole seda kaua aega teinud.
	AquaClean-filtrit ei valmistatud enne paigaldamist õigesti ette või see on ummistunud.	Eemaldage AquaClean-filter ja proovige uuesti kohvi valmistada. Kui sellest on abi, veenduge, et AquaClean-filter oleks enne veepaaki tagasi panemist õigesti ette valmistatud. Pange AquaClean-filter tagasi veepaaki. Kui sellest ei ole ikka veel abi, võib filter olla ummistunud ja see tuleb välja vahetada.
11	Masin peab kohanema toatemperatuuriga	Andke masinale pärast transpordi-/välitemperatuuril olemist toatemperatuuriga kohanemiseks veidi aega. Lülitage masin 30 minutiks välja ja siis uuesti sisse. Kui masin ei tööta, võtke ühendust oma asukohariigi klienditeeninduskeskusega. Kontaktandmeid vt garantiilehelt.
14	Masin on ülekuumenenud.	Lülitage masin välja ja 30 minuti pärast uuesti sisse.
19	Masin pole seinakontaktiga nõuetekohaselt ühendatud.	Veenduge, et toitejuhtme väike pistik oleks korralikult ühendatud masina tagaküljel olevasse pistikupessa.

Tarvikute tellimine

Masina puhastamiseks ja katlakivi eemaldamiseks kasutage ainult Philipsi hooldustooteid. Neid tooteid saate osta kohalikust poest või veebipoest või volitatud teeninduskeskustest. Täieliku varuosade loendi leidmiseks veebis sisestage oma masina mudeli number. Mudeli numbril leiate hooldusluugi siseküljelt.

Hooldustooted ja mudeli numbrid:

- Katlakivi eemaldamise lahus CA6700
- AquaClean-filter CA6903
- Kohvimooduli määre HD5061
- Kohviõli eemaldamise tabletid CA6704

- Piimaringepuhastaja CA6705
- Hoolduskomplekt CA6707

Veaoetsing

Selles peatükis võetakse kokku kõige levinumad probleemid, mis teil masinaga tekkida võivad.

Videojuhised on ja täielik nimekirj korduma kippuvatest küsimustest on saadaval saidil

www.saeco.com/care. Kui teil ei õnnestu probleemi lahendada, võtke ühendust oma riigi klienditeeninduskeskusega. Kontaktandmeid vt garantilehelt.

Tõrge	Põhjus	Lahendus
Minu uues kohvimasinas on mõned kohvijäägid.	Seda masinat on eelnevalt kohviga katsetatud.	Kuigi masinat on hoolikalt puhastatud, võib sinna olla jäänud üksikuid kohvijääke. Vaatamata sellele on masin täiesti uus.
Tilgakandik täitub kiiresti / tilgakandikus on alati kuigipalju vett.	See on normaalne. Masin kasutab vett siseringe ja kohvimooduli loputamiseks. Osa veest voolab läbi siseringe otse tilgakandikule.	Tühjendage tilgakandikut iga päev või siis, kui punane tilgakandiku täisoleku näidik tõuseb läbi tilgakandiku katte üles. Nõuanne. Väljavoolava loputusvee kogumiseks asetage kohvi väljutamise tila alla tass.
Kohvipaksu sahtli tühjendamise ikoon jääb põlema.	Kohvipaksu sahtli tühjendamise ajal oli seinakontaktist lahti ühendatud või te asetasite kohvipaksu sahtli tagasi liiga kiiresti.	Eemaldage kohvipaksu sahtel, oodake vähemalt viis sekundit ja pange sahtel tagasi.
Masin käsib kohvipaksu sahtlit tühjendada vaatamata sellele, et sahtel ei ole täis.	Viimase kohvipaksu sahtli tühjendamise ajal ei nullinud masin loendurit.	Kohvipaksu sahtli tagasi asetamisel oodake alati umbes viis sekundit. Sel viisil nullitakse kohvipaksu loendur ja kohvipaksu hakatakse õigesti arvestama.
Kohvipaksu sahtel on ületäitunud, aga kohvipaksu sahtli tühjendamise ikooni ekraanil ei olnud.	Eemaldasite tilgakandiku ilma kohvipaksu sahtlit tühjendamata.	Tilgakandiku eemaldamisel tühjendage ka kohvipaksu sahtel, isegi siis, kui selles on vähe kohvipaksu. See tagab, et kohvipaksu loendur nullitakse ja kohvipaksu hakatakse õigesti arvestama.
Kohvimoodulit ei saa eemaldada.	Kohvimoodul ei ole õiges asendis.	Lähtestage masin järgmisel moel: sulgege hooldusluuk ja pange veepaak oma kohale tagasi. Lülitage masin välja ja uuesti sisse ning oodake, kuni joogikoonid süttivad. Proovige uuesti kohvimoodulit eemaldada. Vt jaotisest „Kohvimooduli eemaldamine ja tagasispanemine” sammsammulisi juhiseid.

Tõrge	Põhjus	Lahendus
Kohvimoodulit ei saa sisestada.	Kohvimoodul ei ole õiges asendis.	Lähtestage masin järgmisel moel: sulgege hooldusluuk ja pange veepaak oma kohale tagasi. Jätke kohvimoodul paigaldamata. Lülitage masin välja ja eemaldage see vooluvõrgust. Oodake 30 sekundit ja seejärel ühendage masin uuesti vooluvõrku ja lülitage sisse ning oodake, kuni joogiikoonid süttivad. Seejärel pange kohvimoodul õigesse asendisse ja sisestage uuesti masinasse. Vt jaotisest „Kohvimooduli eemaldamine ja tagasipanemine” sammsammulisi juhiseid.
Kohv on liiga vesine.	Kohvimoodul on must või vajab määrimist.	Eemaldage kohvimoodul, loputage seda kraani all ja laske ära kuivada. Seejärel määrige üle liikuvad osad (vaadake 'Kohvimooduli määrimine').
	Masin teostab iseseadistust. Seda protseduuri alustatakse automaatselt masina esmakordsel kasutamisel, kui muudate kohviubade tüüpi või pärast masina mittekasutamist pikema aja vältel.	Et masin saaks iseseadistamise protseduuri lõpuni viia, valmistage kõigepealt viis tassi kohvi.
	Veski on seadistatud liiga jämedale astmele.	Reguleerige veski peenemale (madalamale) astmele. Maitseerinevuste täielikuks esiletulemiseks valmistage 2–3 jooki.
Kohv ei ole piisavalt kuum.	Temperatuur on seadistatud liiga madalaks.	Seadistage temperatuur maksimaalsele seadele (joon. 52).
	Külm tass vähendab joogi temperatuuri.	Eelsoojendage tasse neid kuuma veega loputades.
	Piima lisamine vähendab joogi temperatuuri.	Pole oluline, kas piim on soe või külm, selle lisamine vähendab alati kohvi temperatuuri. Eelsoojendage tasse neid kuuma veega loputades.
Kohvi ei välju või väljub aeglaselt.	AquaClean-veefilter ei olnud paigaldamiseks korralikult ettevalmistatud.	Eemaldage AquaClean-filter ja väljutage natuke sooja vett. Kui sellest on abi, siis AquaClean-filter ei olnud õigesti paigaldatud. Paigaldage ja aktiveerige AquaClean-filter uuesti ja järgige kõiki jaotises „AquaClean-veefilter” toodud samme.
		Pärast mittekasutamist pikema perioodi vältel tuleb teil AquaClean-veefilter uuesti kasutamiseks ette valmistada ja väljutada 2–3 tassi kuuma vett.

Tõrge	Põhjus	Lahendus
	AquaClean-veefilter on ummistunud.	Vahetage AquaClean-veefiltrit iga kolme kuu tagant. Filter, mis on vanem kui kolm kuud, võib ära ummistuda.
	Veski on seadistatud liiga peenele astmele.	Reguleerige veski jämedamale (kõrgemale) astmele. Pange tähele, et see mõjutab kohvi maitset.
	Kohvimoodul on määrdunud.	Eemaldage kohvimoodul ja loputage seda kraani all (vaadake 'Kohvimooduli puhastamine kraani all').
	Kohvi väljavoolutila on määrdunud.	Puhastage kohvitila ja selle auke torupuhastusharja või nõelaga.
	Eeljahvatatud kohvi lahter on ummistunud.	Lülitage masin välja ja eemaldage kohvimoodul. Avage eeljahvatatud kohvi lahtri kaas ja pistke lusikavars kohvilahtresse. Liigutage lusikavart üles-alla, kuni ummistust tekitav kohvipaks alla kukub (joon. 37).
	Masina siseringe on katlakivist ummistunud.	Puhastage masin katlakivist Philipsi katlakivieemaldajaga (vaadake 'Katlakivi eemaldamise protseduur'). Eemaldage masinast katlakivi alati, kui masin seda nõuab.
Piim ei vahustu.	Sisemine cappuccinatore on määrdunud või valesti sisestatud.	Puhastage sisemine cappuccinatore ja veenduge, et see oleks õiges asendis ja õigesti (vaadake 'Sisemise cappuccinatore puhastamine kraani all') sisestatud.
	Kasutatav piim ei sobi vahustamiseks.	Erineva koostisega piimatooted tekitavad erineva kvaliteedi ja kogusega vahtu.
Piima pritsib.	Piim pole piisavalt külm.	Veenduge, et kasutate külma piima, mis on vahetult külmikust võetud.
	Piimavoolik ei ole õigesti ühendatud.	Avage kohvi väljavoolutila luuk (joon. 47) ja kontrollige, et piimavoolik oleks täielikult cappuccinatore külge ühendatud. Pange tähele, et cappuccinatore ja piimatorud võivad olla kuumad. Laske cappuccinatorel ja torudel jahtuda, enne kui neid puudutate.

Tõrge	Põhjus	Lahendus
	Cappuccinatore ja piimatorud ei ole puhtad.	Eemaldage sisemine cappuccinatore ja võtke see osadeks lahti (vaadake 'Sisemise cappuccinatore puhastamine kraani all'). Loputage kõik osad kraani all. Põhjalikuks puhastamiseks kasutage Philipsi piimaringe puhastajat ja teostage protseduur Deep Milk Clean puhastusmenüü (☞) kaudu. Pange tähele, et kui osad on pestud nõudepesumasinas, siis võivad need olla ummistunud toiduosakestest või puhastusaine jääkidest. Soovitatakse ka visuaalselt kontrollida, et need ei oleks ummistunud.
		Soovitame teil teostada programmi HygieSteam iga päev: 1) Vajutage „Clean” (puhasta) ☞ juhtpaneelil. 2) Valige „HygieSteam”. 3) Keetmisprotsessi alustamiseks vajutage käivitamisnupule. Seejärel kinnitage kõik ekraanil olevad toimingud.
	Piimatorud on ummistunud.	Hoiustage piimanumat külmkapis alati ilma piimatorudeta. Järelejäädud piim võib koguneda piimatorudesse ja takistada piima voolamist läbi torude. Loputage piimatorud enne hoiustamist.
Masin näib lekkivat.	Masin kasutab vett siseringe ja kohvimooduli loputamiseks. See vesi voolab läbi siseringe otse tilgakandikule. See on normaalne.	Tühjendage tilgakandikut iga päev või siis, kui punane tilgakandiku täisoleku näidik tõuseb läbi tilgakandiku katte üles. Nõuanne. Loputusvee kogumiseks asetage väljutustila alla tass ja vähendage tilgakandikul oleva vee kogust.
	Tilgakandik on liiga täis ja ajab üle, seetõttu tundub, nagu masin lekiks.	Tühjendage tilgakandikut iga päev või siis, kui punane tilgakandiku täisoleku näidik tõuseb läbi tilgakandiku katte üles.
	Veepaak pole täielikult masinas sees, veepaagist lekib vett ja masinasse tõmmatakse õhku.	Kontrollige, et veepaak oleks õiges asendis: eemaldage veepaak ja pange uuesti masinasse nii sügavale kui võimalik.
	Kohvimoodul on must/ummistunud.	Loputage kohvimoodulit.
	Masin ei ole asetatud horisontaalsele pinnale.	Asetage masin horisontaalsele pinnale, nii et tilgakandik ei ajaks üle ning et tilgakandiku täisoleku näidik töötaks õigesti.

Tõrge	Põhjus	Lahendus
AquaClean-veefiltrit ei saa aktiveerida ja masin nõuab katlakivi eemaldamist.	Filtrit ei ole pärast AquaCleani meeldetuletuse ekraanile ilmumist õigeaegselt paigaldatud või välja vahetatud. See tähendab, et teie masin pole enam täielikult katlakivivaba.	Eemaldage masinast kõigepealt katlakivi, seejärel paigaldage AquaClean-veefilter.
Uus veefilter ei sobi.	Üritate paigaldada AquaClean-veefiltri asemel muud filtrit.	Masinasse sobib ainult AquaClean-veefilter.
	Kummist rõngastihend ei ole AquaClean-veefiltri küljes.	Pange kummist rõngastihend AquaClean-veefiltri külge tagasi.
Masin teeb tugevat müra.	On normaalne, et masin teeb töötamise käigus pisut müra.	Kui masin hakkab tegema teistsugust müra, puhastage kohvimoodul ja määrige seda (vaadake 'Kohvimooduli määrimine').
	AquaClean-veefiltrit ei valmistatud enne paigaldamist õigesti ette ja masinasse tõmmatakse nüüd õhku.	Võtke AquaClean-veefilter veepaagist välja ja enne tagasipanekut valmistage filter korralikult ette. Vt jaotisest „AquaClean-veefilter” sammumulisi juhiseid.
	Veepaak pole täielikult masinas sees ja masinasse tõmmatakse nüüd õhku.	Kontrollige, et veepaak oleks õiges asendis: eemaldage veepaak ja pange lükates uuesti masinasse nii sügavale kui võimalik.

Tehnilised andmed

Tootja jätab endale õiguse muuta toote tehnilisi andmeid. Kõik eelseadistatud kogused on ligikaudsed.

Kirjeldus

Kirjeldus	Väärtus
Mõõtmed (l x k x s)	262 x 383 x 448 mm
Kaal	8–8,5 kg
Toitejuhtme pikkus	1200 mm
Veepaak	1,8 liitrit
Kohviubade mahuti mahutavus	300 g
Kohvipaksu sahtli mahutavus	12 tsüklit
Piimaanuma mahutavus	600 ml
Reguleeritav tila kõrgus	87–147 mm
Nimipinge - Nimivõimsus - Elektritoide	Vaadake hooldusluugi siseküljel olevat andmesilti (joonis A15).

Contenido

Descripción general del aparato (Fig. A)	117
Panel de control	117
Introducción	118
Antes de utilizarlo por primera vez	118
Funciones especiales	119
Preparación de bebidas	119
Personalización de bebidas	121
Cambio de los ajustes de la máquina	122
Filtro de agua AquaClean	123
Retirada e inserción del grupo de preparación del café	125
Limpieza y mantenimiento	125
Procedimiento de descalcificación	128
Códigos de error	129
Solicitud de accesorios	130
Resolución de problemas	131
Especificaciones técnicas	136

Descripción general del aparato (Fig. A)

A1 Panel de control	A10 Espumador de leche interno
A2 Tapa del compartimento de café molido	A11 Cable de alimentación con clavija
A3 Tapa de la tolva de granos	A12 Rueda de configuración del molinillo
A4 Toma para el cable	A13 Tolva de granos
A5 Bandeja de goteo	A14 Grupo de preparación del café
A6 Empuñadura de liberación de la bandeja de goteo	A15 Puerta de mantenimiento
A7 Boquilla dispensadora de leche y café ajustable	A16 Depósito de agua
A8 Recipiente HygieSteam	A17 Recipiente para posos de café
A9 Tapa HygieSteam con soporte para el tubo de leche	A18 Panel frontal del recipiente de posos de café
	A19 Cubierta de la bandeja de goteo
	A20 Indicador de bandeja de goteo llena

Accesorios

A21 Depósito de leche	A24 Filtro AquaClean
A22 Tubo de leche	A25 Cuchara dosificadora
A23 Tubo de grasa	A26 Tira de prueba de dureza del agua

Panel de control

Hay dos versiones de esta cafetera expresso. Sus paneles de control son diferentes, pero todos los botones e iconos funcionan del mismo modo. Consulte la figura B para ver una descripción general de todos los botones e iconos. A continuación encontrará la descripción.

Utilice las flechas hacia arriba y hacia abajo para desplazarse por la pantalla y toque el icono OK (Aceptar) para seleccionar o confirmar las selecciones.

B1 Botón de encendido/apagado

B2 Iconos de bebidas con un solo toque:

B3 Icono de CoffeeMaestro

B4 Menú con más bebidas

B5 Botón de ▶ inicio/parada

B6 Iconos de navegación (arriba, abajo, atrás, aceptar)

B7 Pantalla

B8 Ajustes de la cafetera

B9 Menú de limpieza

B10 Perfiles personales

Introducción

Enhorabuena por la adquisición de una cafetera totalmente automática Saeco. Para disfrutar de todo el soporte en línea que Saeco ofrece, visite www.saeco.com/MyCoffeeMachine y registre su producto.

Nota: Este aparato se ha probado con café. Aunque se ha limpiado cuidadosamente, es posible que quede algún residuo de café. Le garantizamos, no obstante, que el aparato es absolutamente nuevo.

Antes de utilizarlo por primera vez

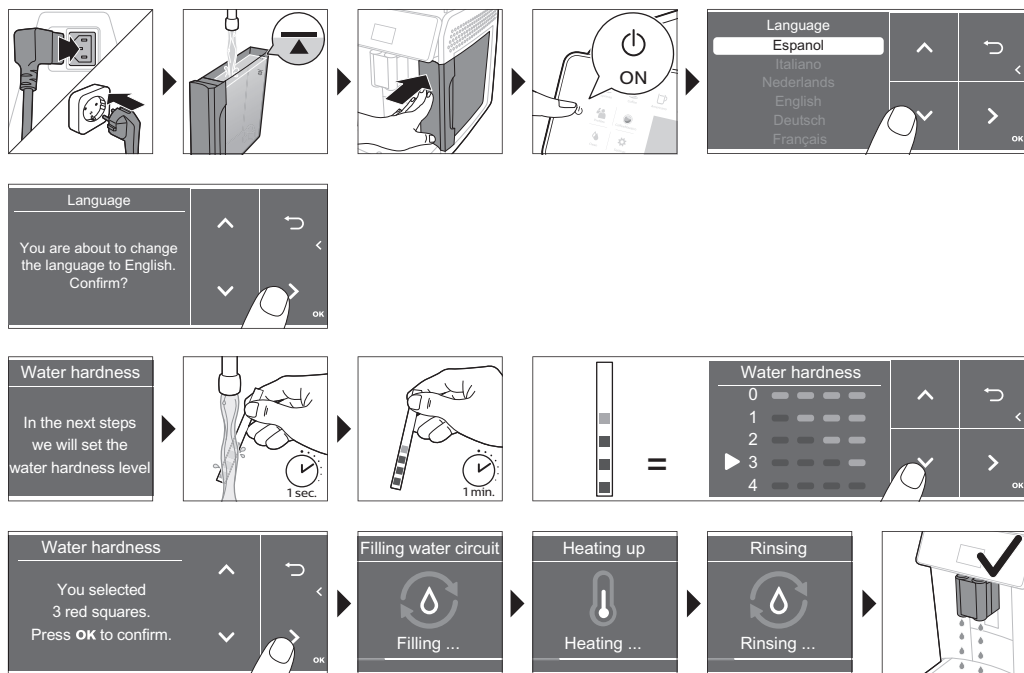

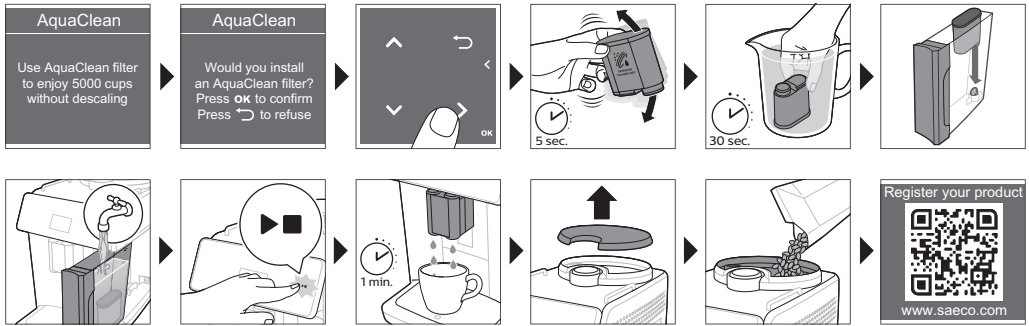

Funciones especiales

Función especial

Propósito



Con CoffeeMaestro puede personalizar su café seleccionando un perfil de sabor predefinido (Delicato, Intenso, Forte) para su bebida en lugar de cambiar los ajustes.



La función HygieSteam limpia automáticamente el sistema de leche para eliminar los microorganismos: utilícela después de preparar cappuccinos u otras bebidas a base de leche.



Nuestro resistente molinillo está totalmente fabricado en cerámica para ofrecer una dureza y una precisión excepcionales. Se puede ajustar a su gusto con niveles de 12 pasos.

Preparación de bebidas

Pasos generales

- 1 Llene el depósito de agua con agua del grifo y la tolva de granos, con granos de café.
- 2 Inserte la clavija pequeña en la toma situada en la parte posterior de la cafetera. Enchufe el aparato a la red.
- 3 Pulse el botón de encendido/apagado para encender el aparato.
 - La máquina empieza a calentarse y lleva a cabo el ciclo de enjuagado automático.
 - Cuando todos los pilotos de los iconos de las bebidas están iluminados de forma continua, el aparato está listo para utilizarse.

- Coloque una taza debajo de la boquilla dispensadora de café. Deslice la boquilla dispensadora de café hacia arriba o hacia abajo para ajustar la altura al tamaño de la taza o del vaso que esté usando (Fig. 1).

Preparación de café con granos de café

- Para preparar un café, toque el icono de bebida que elija (Fig. 2) o toque el icono (Fig. 3) "Más bebidas".
 - Ahora puede ajustar la bebida según sus preferencias (Fig. 4). Utilice las flechas (Fig. 5) arriba y abajo para ajustar la intensidad del café. Toque el icono Ok (Aceptar) para configurar más ajustes (Fig. 6).
- Pulse el botón de inicio/parada ►■ en cualquier momento para empezar a preparar la bebida seleccionada.
- Para detener la dispensación de café antes de que el aparato haya terminado, pulse otra vez el botón de inicio/parada ►■.

i Para preparar 2 cafés al mismo tiempo, toque el icono de bebida dos veces o seleccione el icono 2x desplazando la barra específica.

⚠ No utilice granos de café con sabores o caramelizados.

Preparación de bebidas con leche

- Llene el depósito de agua con agua del grifo y la tolva de granos, con granos.
- Desenrosque la tapa del depósito de leche y llénelo de leche (Fig. 7). Luego coloque el tubo de leche metálico en el recipiente.

Utilice siempre leche recién extraída del frigorífico para obtener resultados óptimos.

- Conecte el tubo de leche flexible al espumador de leche (Fig. 8).
- Toque el icono de bebida a base de leche de su elección (Fig. 9) o toque el icono "Más bebidas" para seleccionar otra bebida (Fig. 3).
 - Ahora puede ajustar la bebida a su gusto (Fig. 10).
- Pulse el botón de inicio/parada ►■.
 - Para bebidas específicas, la máquina dispensa leche primero y luego café. Para algunas bebidas, esto sucede al revés: la máquina dispensa el café primero y la leche después.
 - Para detener la dispensación de leche antes de que el aparato haya dispensado la cantidad programada, pulse el botón de inicio/parada ►■.
- Para detener la dispensación de la bebida completa (leche y café) antes de que la máquina haya terminado, mantenga pulsado el botón de inicio/parada ►■.
- Inmediatamente después de dispensar la leche, se lleva a cabo "HygieSteam Shot" (Vapor auto). La cafetera expulsa vapor a través del espumador de leche interno para enjuagarlo rápidamente.

Preparación de café con café molido

- Incline la tapa y ponga una medida de café molido en el compartimento (Fig. 11) correspondiente.
- Después de seleccionar una bebida, utilice las flechas hacia arriba y hacia abajo para seleccionar café (Fig. 12) molido previamente. Luego pulse el botón de inicio/parada ►■.

Nota: Si selecciona café premolido, no podrá ajustar la intensidad del café y preparar más de una bebida a la vez.

Dispensación de agua caliente

- 1 Asegúrese de que el espumador de leche interno esté bien conectado a la cafetera (Fig. 13).
- 2 Coloque una taza debajo de la boquilla de agua.
- 3 Toque el icono (Fig. 3) "Más bebidas" y desplázate hacia abajo para seleccionar "Agua caliente".
- 4 Utilice las flechas hacia arriba y hacia abajo para ajustar la cantidad o la temperatura del agua caliente según sus preferencias (Fig. 14).
- 5 Pulse el botón de inicio/parada ►■.
- 6 Para detener la dispensación de agua caliente antes de que el aparato haya terminado, pulse el botón de inicio/parada ►■ otra vez.

Personalización de bebidas

La cafetera permite ajustar la configuración de una bebida a sus preferencias y guardar la bebida en un perfil personal. Cada perfil tiene un color distinto.

Preparación de bebidas con la función CoffeeMaestro

La cafetera ofrece la posibilidad de seleccionar perfiles de sabor en lugar de ajustar todos los ajustes por separado con la función CoffeeEqualizer. Es posible elegir entre Delicato, Intenso y Forte. Para seleccionar un perfil de sabor CoffeeMaestro:

- 1 Toque el icono de bebida de su elección (Fig. 2) o toque el icono "Más bebidas" para seleccionar otra bebida (Fig. 3).
- 2 Toque el icono CoffeeMaestro repetidamente (Fig. 15).
- 3 Pulse OK para confirmar la selección.
Ahora, los ajustes principales de la bebida están ajustados en consecuencia.
- 4 Pulse el botón de inicio/parada ►■ para empezar a preparar la bebida.

Función CoffeeEqualizer

Después de seleccionar una bebida, se activa la función CoffeeEqualizer automáticamente. Puede utilizar las flechas arriba y abajo para ajustar los ajustes siguientes:



- | | |
|------------------------|---|
| 1 Intensidad del aroma | 5 Temperatura de la bebida |
| 2 Cantidad de café | 6 Cantidad de espuma |
| 3 Cantidad de leche | 7 También puede decidir preparar 1 o 2 tazas |
| 4 Cantidad de agua | 8 Cantidad de café para taza de viaje (solo en modelos específicos) |

Nota: Los ajustes que se pueden ajustar dependen de la bebida seleccionada.

Seleccionar un perfil

Puede seleccionar un perfil y almacenar una receta utilizando el icono de perfiles .

- 1 Toque el icono de perfiles  repetidamente para seleccionar uno de los perfiles (Fig. 16) de colores. Cada perfil tiene un color distinto.
- 2 Seleccione una bebida tocando uno de los iconos de bebida de un solo toque o tocando el icono "Más bebidas".

- 3 Configure los ajustes de la bebida según sus preferencias.
- 4 Pulse el botón de inicio/parada ► para preparar la bebida que ha seleccionado
 - A continuación, la configuración nueva se almacena en el perfil del color seleccionado.

i Siempre puede restablecer los ajustes de fábrica de la cafetera (consulte 'Restablecimiento de los ajustes de fábrica').

Perfil de invitado

El aparato dispone de un perfil de invitado. Al seleccionar el perfil de invitado, el icono de perfil se desactiva. Al seleccionar este perfil, todavía es posible personalizar la configuración según sus preferencias, pero las recetas que se preparen no se almacenarán.

Ración extra (ExtraShot)

Su cafetera le ofrece la posibilidad de añadir una cantidad adicional de Ristretto a las bebidas de café y leche, por ejemplo, por si desea tomar un café más fuerte.

- 1 Coloque una taza debajo de la boquilla de agua.
- 2 Toque uno de los iconos de bebidas de un solo toque para seleccionar una bebida (Fig. 2) o toque el icono "Más bebidas" para seleccionar otra (Fig. 3).
- 3 Utilice la flecha hacia arriba para ajustar la intensidad hasta el máximo y seleccione la función (Fig. 17) ExtraShot.
- 4 Toque el icono Ok (Aceptar) si desea realizar otros ajustes a su gusto. A continuación, pulse el icono de inicio/parada ► para empezar a preparar la bebida.
- 5 Para detener la dispensación de la bebida antes de que el aparato haya terminado, vuelva a pulsar el botón de inicio/parada ►.

i Al seleccionar la función ExtraShot, solo se puede preparar un café a la vez.

Cambio de los ajustes de la máquina

Ajuste de la dureza del agua

i Le aconsejamos ajustar el ajuste de dureza del agua a la dureza del agua de su zona para lograr un rendimiento óptimo y una mayor duración del aparato. Esto también evita tener que descalcificar el aparato con demasiada frecuencia. El ajuste predeterminado de la dureza del agua es 4: agua dura.

Utilice la tira de prueba de dureza del agua que se incluye en la caja para determinar la dureza del agua de su zona:

- 1 Sumerja la tira de prueba de dureza del agua en agua del grifo o manténgala bajo el grifo durante 1 segundo (Fig. 18).
- 2 Espere 1 minuto. El número de cuadros de la tira de prueba que se pongan rojos indicará la dureza (Fig. 19) del agua.

Ajuste el aparato a la dureza del agua correcta:

- 1 Toque el icono de ajustes ⚙ y utilice las flechas hacia arriba y hacia abajo para seleccionar "Dureza del agua". A continuación, pulse el icono OK (Aceptar) para confirmar.
- 2 Utilice las flechas hacia arriba y hacia abajo para seleccionar el nivel de dureza del agua. El número de cuadrados rojos seleccionados en la pantalla debe ser igual al número de cuadrados rojos que se muestran en la tira (Fig. 20) de prueba.

3 Después de ajustar la dureza del agua correcta, toque el icono OK (Aceptar) para confirmar.

Selección del ajuste de molido

Puede cambiar la intensidad del café con la rueda de configuración del molinillo situada en el contenedor de granos de café. Cuanto menor sea el ajuste del molinillo, más finos se molerán los granos de café y más intenso será el café. Puede elegir entre 12 ajustes diferentes para el molinillo. La máquina está concebida para extraer el mejor sabor de sus granos de café. Por consiguiente, es recomendable que no realice ajustes en el molinillo hasta que haya preparado entre 100 y 150 tazas de café (aprox. 1 mes de uso).

i Solo es posible establecer el ajuste de molienda cuando el aparato está moliendo granos de café. Necesita preparar 2 o 3 bebidas antes de que pueda apreciar la diferencia.

A Para evitar daños en el molinillo, no gire la rueda de configuración del molinillo más de un grado cada vez.

- 1 Coloque una taza debajo de la boquilla dispensadora de café.
- 2 Retire la tapa de la tolva (Fig. 21) de granos de café.
- 3 Toque el icono de expreso y luego pulse el botón de inicio/parada ►.
- 4 Cuando el molinillo comience a moler, pulse la rueda de configuración del molinillo y gírela hacia la izquierda o la derecha (Fig. 22).

Cambio de otros ajustes del aparato

Tocando el icono de ajustes  puede realizar los ajustes siguientes en el aparato:

- Dureza del agua: es posible seleccionar entre 5 niveles según la dureza del agua en su región;
- Tiempo en modo de espera: es posible seleccionar 15, 30, 60 o 180 minutos.
- Brillo de la pantalla: las opciones disponibles son: bajo, medio y alto.
- Idioma: Puede seleccionar el idioma de visualización que desee.
- Sonido: permite activar o desactivar el pitido del aparato.
- Iluminación delantera: es posible elegir opciones para estar siempre encendido, encendido durante la preparación de bebidas o siempre apagado.
- Unidad de medida: es posible elegir entre ml. y oz.

Restablecimiento de los ajustes de fábrica

El aparato ofrece la posibilidad de restablecer los ajustes de fábrica en cualquier momento.

- 1 Toque el icono de ajustes .
- 2 Utilice las flechas hacia arriba y hacia abajo para seleccionar "Configuración de fábrica". Confirme pulsando el icono OK (Aceptar).
- 3 Pulse el botón de inicio/parada ► para confirmar que desea restablecer los ajustes.
 - Se restablece la configuración.

i Los ajustes de fábrica siguientes se restablecen al valor predeterminado: dureza del agua, tiempo de espera, brillo de la pantalla, sonido, temperatura, iluminación frontal, perfiles.

Filtro de agua AquaClean

AquaClean está activado en la cafetera. Para conservar el sabor del café, se puede colocar el filtro de agua AquaClean en el depósito de agua. También reduce la necesidad de descalcificar, ya que reduce

la acumulación de cal en el aparato. Puede adquirir un filtro de agua AquaClean en su distribuidor local o en línea, o bien en centros de servicio autorizados.

Indicación del estado del filtro AquaClean

Cuando AquaClean está activo, el estado del filtro AquaClean siempre está visible en la pantalla en forma de porcentaje.

- Si el estado del filtro AquaClean es del 10 % o menos, la pantalla muestra un mensaje durante 2 segundos cada vez que se enciende el aparato. Este mensaje aconseja comprar un filtro nuevo.
- Si el estado del filtro es 0 %, el aparato pide que se sustituya el filtro AquaClean cada vez que se enciende.



Activación del filtro de agua AquaClean (5 min)

i El aparato no detecta automáticamente que se ha colocado un filtro en el depósito de agua. Por lo tanto, es necesario activar cada filtro de agua AquaClean nuevo instalado en el menú "Limpiar".

Cuando el aparato deja de mostrar el mensaje de activación del filtro, todavía es posible activar un filtro de agua AquaClean, pero primero es necesario descalcificar el aparato.

i El aparato desde estar completamente libre de depósitos de cal antes de empezar a usar el filtro de agua AquaClean.

Antes de activar el filtro de agua AquaClean, este debe prepararse remojándolo en agua, tal como se describe más adelante. Si no lo hace, en el aparato podría entrar aire en lugar de agua, lo que provoca mucho ruido e impide que el aparato prepare café.

- 1 Toque el icono de limpieza  y utilice los iconos hacia arriba y hacia abajo para seleccionar "AquaClean".
- 2 Toque el icono OK (Aceptar) para confirmar.
- 3 Cuando aparezca la pantalla de activación, vuelva a tocar el icono OK (Aceptar). Siga las instrucciones de la pantalla.
- 4 Sacuda el filtro durante unos 5 segundos (Fig. 23).
- 5 Sumerja el filtro (Fig. 24) boca abajo en una jarra con agua fría y agítelo/presiónelo.
- 6 Inserte el filtro en posición vertical en la conexión del filtro del depósito de agua. Presiónelo hasta el punto (Fig. 25) más bajo posible.
- 7 Llene el depósito con agua y colóquelo de nuevo en la cafetera.
- 8 Coloque un bol debajo de la boquilla.
- 9 Pulse el botón de inicio/parada  para empezar el proceso de activación.
- 10 Se dispensará agua caliente por la boquilla durante 1 minuto.
- 11 Ahora el filtro está activado correctamente.

Sustitución del filtro de agua AquaClean (5 min)

Cuando hayan pasado 95 litros de agua por el filtro, este dejará de funcionar. El indicador de estado de AquaClean baja hasta el 0 % para recordarle que debe sustituir el filtro. Es posible sustituir el filtro sin tener que descalcificar primero el aparato mientras se muestre el indicador de estado de AquaClean en la pantalla. Si no se sustituye el filtro de agua AquaClean a tiempo, el indicador de AquaClean se apaga al cabo de un tiempo. En ese caso, aún puede sustituir el filtro, pero antes deberá descalcificar el aparato.

Cuando el indicador de estado de AquaClean baja hasta el 0 % o cuando el aparato le recuerda que debe reemplazar el filtro AquaClean:

- 1 quite el filtro de agua AquaClean antiguo.

- 2 instale un filtro nuevo y actívelo como se describe en el capítulo "Activación del filtro de agua AquaClean (5 min)".

i Sustituya el filtro de agua AquaClean como mínimo cada 3 meses, aunque el aparato no indique aún que es necesaria la sustitución.

Retirada e inserción del grupo de preparación del café

Acceda a www.saeco.com/care para consultar el vídeo de instrucciones detalladas sobre cómo quitar, introducir y limpiar el grupo de preparación de café.

Extracción del grupo de preparación de café de la máquina

- 1 Apague el aparato.
- 2 Retire el depósito de agua y abra la puerta (Fig. 26) de mantenimiento.
- 3 Presione el asa (Fig. 27) PUSH y tire del asa del grupo de preparación del café para retirarlo del aparato (Fig. 28).

A Cuando retire el grupo de preparación de la máquina, asegúrese de vaciar la bandeja de goteo y el recipiente de los posos de café.

Colocación del grupo de preparación de café

A Antes de volver a colocar el grupo de preparación del café en la máquina, asegúrese de que se encuentra en la posición correcta.

- 1 Compruebe si el grupo de preparación del café está en la posición correcta. La flecha del cilindro amarillo del lateral del grupo de preparación de café debe estar alineada con la flecha negra y la letra N (Fig. 29).
 - Si no están alineadas, baje la palanca hasta que entre en contacto con la base del grupo (Fig. 30) de preparación de café.
- 2 Vuelva a colocar el grupo de preparación del café en la máquina a lo largo de los raíles de guía de los laterales (Fig. 31) hasta que encaje en su posición y se oiga un clic (Fig. 32). No pulse el botón PUSH.
- 3 Cierre la puerta de mantenimiento y vuelva a colocar el depósito de agua.

Limpieza y mantenimiento

La limpieza y el mantenimiento periódicos contribuyen a mantener la máquina en condiciones óptimas y garantizan un café con sabor inmejorable durante mucho tiempo con un flujo de café estable.

Consulte la tabla siguiente para ver una descripción detallada de cuando y como limpiar todas las partes desmontables del aparato. Puede obtener información detallada e instrucciones en vídeo en www.saeco.com/care. Consulte la figura C para ver una descripción general de las piezas que se pueden lavar en el lavavajillas.

Piezas desmontables	Cuándo se debe limpiar	Cómo se debe limpiar
Grupo de preparación del café	Semanalmente Cada mes	Quite el grupo de preparación del café de la máquina (consulte 'Retirada e inserción del grupo de preparación del café'). Lávelo bajo el grifo (consulte 'Limpieza de la unidad de preparación de café bajo el grifo'). Limpie el grupo de preparación con el Limp. de aceite de café (consulte 'Limpieza del grupo de preparación de café con pastillas desengrasantes')Philips.
Sistema de leche/espumador de leche interno	Tras cada uso diario Semanalmente	Utilice el programa "HygieSteam" del menú de limpieza. Seleccione "HygieSteam" en el menú de limpieza y siga las instrucciones de la pantalla. Limpie el exterior del tubo de leche metálico con un paño húmedo antes de colocarlo en el tubo de leche. Retire y desmonte el espumador de leche interno (consulte "Limpieza del espumador de leche interno bajo el grifo"). Enjuague todas las piezas bajo el grifo con un poco de jabón líquido.
	Cada mes	Lleve a cabo el procedimiento "Deep Milk Clean" con el limpiador del circuito de leche de Philips. Seleccione "Deep Milk Clean" en el menú de limpieza y siga las instrucciones de la pantalla. Visite www.saeco.com/care para ver el vídeo de instrucciones detalladas.
Depósito de leche	Semanalmente	Desmonte el recipiente (Fig. 33) de leche y tire de la bola utilizando el pasador del tubo (Fig. 34) de leche. Limpie todas las partes del recipiente de leche debajo del grifo o en el lavavajillas
Recipiente HygieSteam (soporte del tubo de leche)	Semanalmente o cuando la máquina se lo recuerde	Retire el recipiente HygieSteam de la cafetera (Fig. 35) y retire la tapa (Fig. 36) HygieSteam. Vacíe el recipiente HygieSteam y limpie el recipiente y la tapa bajo el grifo o en el lavavajillas. Deje secar el recipiente y la tapa al aire y vuelva a colocarlos en la cafetera.
Compartimento de café molido	Compruebe el compartimento de café molido cada semana para ver si está atascado.	Desenchufe la máquina y retire el grupo de preparación de café. Abra la tapa del compartimento de café molido e introduzca en él el mango de la cuchara. Mueva el mango arriba y abajo hasta que caiga el café molido que está atascado (Fig. 37). Acceda a www.saeco.com/care para ver el vídeo de instrucciones detalladas.

Piezas desmontables	Cuándo se debe limpiar	Cómo se debe limpiar
Recipiente para posos de café	Vacíe el recipiente de posos de café cuando lo indique la máquina. Límpielo semanalmente.	Retire el recipiente de posos de café mientras la máquina está encendida. Enjuáguelo bajo el grifo con un poco de detergente líquido o límpielo en el lavavajillas. El panel frontal del recipiente de posos de café (Fig. A18) no es apto para el lavavajillas.
Bandeja de goteo	Vacíe la bandeja de goteo a diario en cuanto el indicador de "bandeja de goteo llena" rojo sobresalga de la bandeja de goteo (Fig. 38). Limpie la bandeja de goteo semanalmente.	Quite la bandeja (Fig. 39) de goteo y enjuáguela bajo el grifo con un poco de detergente líquido. También puede limpiar la bandeja de goteo y su tapa en el lavavajillas. El panel frontal del recipiente de posos de café (Fig. A18) no es apto para el lavavajillas.
Lubricación del grupo de preparación	Cada 2 meses	Lubrique el grupo de preparación de café con el producto (consulte 'Lubricación del grupo de preparación') suministrado con la máquina.
Depósito de agua	Semanalmente	Enjuague del depósito de agua bajo el grifo
Parte delantera del aparato	Semanalmente	Limpiar con un paño no abrasivo

Limpieza del grupo de preparación

La limpieza periódica del grupo de preparación de café impide que los residuos de café obstruyan los circuitos internos. Visite www.saeco.com/care para ver los vídeos en los que se explica cómo quitar, introducir y limpiar el grupo de preparación de café.

Limpieza de la unidad de preparación de café bajo el grifo

- 1 Extraiga el grupo (consulte 'Retirada e inserción del grupo de preparación del café') de preparación del café.
- 2 Enjuague bien el grupo de preparación de café con agua. Limpie exhaustivamente el filtro (Fig. 40) superior del grupo de preparación del café.
- 3 Deje que el grupo de preparación de café se seque al aire antes de volver a colocarlo. Para evitar que se introduzcan fibras en el interior, no seque el grupo de preparación del café con un paño.

Limpieza del grupo de preparación de café con pastillas desengrasantes

Utilice pastillas desengrasantes de café Philips exclusivamente.

- 1 Toque el icono Limpiar  y utilice las flechas hacia arriba y hacia abajo para seleccionar "Limpieza del grupo de preparación de café".
- 2 Toque el icono OK (Aceptar) para confirmar y, a continuación, siga las instrucciones que aparecen en pantalla.

Lubricación del grupo de preparación

Para mejorar el rendimiento del aparato, le sugerimos que lubrique el grupo de preparación de café cada 2 meses para asegurarse de que las piezas móviles sigan moviéndose sin problemas.

- 1 Aplique una capa fina de grasa en el pistón (parte gris) del grupo (Fig. 41) de preparación del café.

- 2 Aplique una capa fina de grasa alrededor del eje (parte gris) de la parte inferior del grupo (Fig. 42) de preparación del café.
- 3 Aplique una fina capa de grasa a los raíles de ambos lados (Fig. 43).

Programas de limpieza del espumador de leche interno

Las cafeteras tienen tres programas para limpiar el espumador de leche interno:

- "HygieSteam Shot": la cafetera expulsa vapor a través del espumador de leche interno para enjuagarlo rápidamente.
- "HygieSteam": la cafetera limpia exhaustivamente el sistema interno de leche con vapor. Asegúrese de que el recipiente HygieSteam esté montado (Fig. 44) correctamente e instalado en la cafetera (Fig. 45). Coloque el tubo de leche en el soporte (Fig. 46) correspondiente y siga las instrucciones de la pantalla.
- "Deep Milk Clean": Realice el procedimiento "Deep Milk Clean" con el limpiador del circuito de leche de Philips para limpiar a fondo el sistema de leche interno.

Limpeza del espumador de leche interno bajo el grifo

- 1 Abra la puerta del espumador de leche (Fig. 47) interno.
- 2 Tire hacia abajo (Fig. 48) del espumador de leche interno para quitarlo.
- 3 Tire de la parte inferior para separarla de la parte (Fig. 49) superior y desmontar el espumador de leche interno.
- 4 Desmunte todas las piezas (Fig. 50) y límpielas bajo el grifo.
- 5 Vuelva a montar el espumador de leche interno.
- 6 Para colocar el espumador de leche interno otra vez, póngalo en posición vertical y asegúrese de que los orificios están alineados con los dos tubos de la cafetera. Mueva el espumador de leche interno hacia arriba hasta que encaja en su sitio (Fig. 13).
- 7 Cierre la puerta.

Visite www.saeco.com/care para ver el vídeo de instrucciones detalladas.

Procedimiento de descalcificación

Utilice solo descalcificador Philips. No utilice en ningún caso descalcificadores a base de ácido sulfúrico, ácido clorhídrico, ácido sulfámico o acético (vinagre), ya que pueden dañar el circuito de agua del aparato y no disolver correctamente la cal. No utilizar el descalcificador de Philips anulará la garantía. No descalcificar la máquina también anulará la garantía. Puede comprar un descalcificador Philips a su distribuidor local o en línea, o en centros de servicio autorizados.

- 1 Cuando la máquina indique que tiene que eliminar los depósitos de cal, toque el icono OK (Aceptar) para comenzar. Para iniciar este procedimiento sin que la cafetera lo indique, toque el icono de limpieza  y seleccione 'Descalc' (Descalcificar).
- 2 Retire la bandeja de goteo, el recipiente de posos de café y el recipiente (Fig. 35) HygieSteam, vacíelos y límpielos y vuelva a colocarlos en su lugar.
- 3 Extraiga el depósito de agua y vacíelo. Luego quite el filtro AquaClean.
- 4 Vierta todo el contenido de la botella de descalcificador de Philips en el depósito de agua y llénelo de agua hasta el nivel (Fig. 51) CALC CLEAN. Después, vuelva a colocarlo en la máquina.
- 5 Coloque un recipiente grande (1,5 l) debajo de la boquilla dispensadora de café.
- 6 Asegúrese de que el recipiente HygieSteam esté montado (Fig. 44) correctamente e instalado en la cafetera (Fig. 45). Coloque el tubo de leche en el soporte (Fig. 46) correspondiente.

- 7 Para iniciar el procedimiento de descalcificación, siga las instrucciones que aparecen en pantalla. El proceso de eliminación de los depósitos de cal dura unos 30 minutos y consiste en un ciclo de descalcificación y un ciclo de enjuagado.
- 8 Cuando el ciclo de eliminación de los depósitos de cal termine, tendrá que enjuagar el depósito de agua y el circuito de agua. Siga las instrucciones de la pantalla.
- 9 Coloque un nuevo filtro de agua AquaClean en el depósito de agua y actívelo (consulte 'Activación del filtro de agua AquaClean (5 min)').

Consejo: El uso del filtro AquaClean reduce la necesidad de descalcificación.

Qué hacer si el proceso de descalcificación se interrumpe

Puede salir del procedimiento de descalcificación pulsando el botón de encendido/apagado del panel de control. Si el proceso de descalcificación se interrumpe antes de que termine, realice lo siguiente:

- 1 Vacíe y lave bien el depósito de agua.
- 2 Llene el depósito con agua hasta la indicación de nivel CALC CLEAN y vuelva a encender el aparato. El aparato se calentará y realizará un ciclo de enjuagado automático.
- 3 Antes de preparar ninguna bebida, realice un ciclo de enjuagado manual. Para realizar un ciclo de enjuagado manual, primero dispense medio tanque de agua caliente y después prepare 2 tazas de café sin moler ni añadir café molido.

Nota: Si el procedimiento de descalcificación no se completó, el aparato requerirá otro procedimiento de descalcificación tan pronto como sea posible.

Códigos de error

A continuación, encontrará una lista de los códigos de error que muestran problemas que puede solucionar sin ayuda. Las instrucciones en vídeo están disponibles en www.saeco.com/care. Si aparece otro código de error, póngase en contacto con el Centro de atención al cliente de su país. Para información de contacto, consulte el folleto de la garantía.

Código de error	Problema	Posible solución
01	La abertura de café está obstruida.	Apague la máquina y desenchúfela. Extraiga el grupo de preparación del café. Luego abra la tapa del compartimento de café molido e introduzca el mango de una cuchara. Mueva el mango arriba y abajo hasta que caiga (Fig. 37) el café molido que está atascado. Visite www.saeco.com/care para ver el vídeo de instrucciones detalladas.
03	El grupo de preparación de café está sucio o no está bien engrasado.	Apague la máquina. Enjuague el grupo de preparación con agua limpia, deje que se seque y después lubríquelo (consulte 'Lubricación del grupo de preparación'). Consulte el capítulo 'Limpieza del grupo de preparación de café' o visite www.saeco.com/care para ver el vídeo de instrucciones detalladas. Después, encienda la máquina de nuevo.

Código de error	Problema	Posible solución
04	El grupo de preparación de café no está colocado correctamente.	Apague la máquina. Quite el grupo de preparación del café y vuelva a insertarlo. Asegúrese de que el grupo de preparación del café está en la posición correcta antes de introducirlo. Consulte el capítulo "Manejo del grupo de preparación de café" o visite www.saeco.com/care para ver el video de instrucciones detalladas. Después, encienda la máquina de nuevo.
05	Hay aire en el circuito de agua.	Encienda y apague el aparato para reiniciarlo. Si funciona, dispense 2 o 3 tazas de agua caliente. Elimine los depósitos de cal de la máquina si no lo ha hecho desde hace mucho tiempo.
	El filtro AquaClean no se preparó de forma adecuada antes de la instalación o está obstruido.	Retire el filtro AquaClean e intente preparar un café otra vez. Si funciona, asegúrese de que el filtro AquaClean se ha preparado de forma adecuada antes de colocarlo otra vez. Vuelva a colocar el filtro AquaClean en el depósito de agua. Si no funciona, es posible que el filtro esté obstruido y sea preciso cambiarlo.
11	Es necesario ajustar la cafetera a temperatura ambiente	Deje que la cafetera se temple durante un tiempo desde la temperatura de transporte o del exterior hasta la temperatura ambiente. Apague el aparato, espere 30 minutos y vuelva a encenderlo. Si esto no funciona, póngase en contacto con el Servicio de Atención al Cliente de su país. Para información de contacto, consulte el folleto de la garantía.
14	La máquina se ha sobrecalentado.	Apague el aparato y enciéndalo de nuevo después de 30 minutos.
19	La cafetera no está bien enchufada a la toma de corriente.	Compruebe que el enchufe pequeño del cable de alimentación esté bien conectado a la toma de la parte posterior de la cafetera.

Solicitud de accesorios

Para limpiar y descalcificar el aparato, utilice solamente productos de mantenimiento de Philips. Puede adquirir estos productos al distribuidor local o tienda online, o bien en los centros de servicio autorizados. Para encontrar la lista completa de repuestos en línea, introduzca el número de modelo de la máquina. Puede encontrar el número de modelo en el interior de la puerta de mantenimiento.

Productos de mantenimiento y números de tipo:

- Solución descalcificadora CA6700
- Filtro AquaClean CA6903
- Grasa para el grupo de preparación de café HD5061
- Pastillas desengrasantes de café CA6704
- Limpiador del circuito de leche CA6705
- Kit de mantenimiento CA6707

Resolución de problemas

Este capítulo resume los problemas más comunes que pueden surgir al usar la máquina. En www.saeco.com/care están disponibles los vídeos de ayuda y una lista completa de las preguntas más frecuentes. Si no logra solucionar el problema, póngase en contacto con el Centro de Atención al Cliente de Philips en su país. Para información de contacto, consulte el folleto de la garantía.

Problema	Causa	Solución
Hay algunos residuos de café dentro de la cafetera nueva.	Este aparato se ha probado con café.	Aunque se ha limpiado cuidadosamente, es posible que quede algún residuo de café. Sin embargo, la cafetera es absolutamente nueva.
La bandeja de goteo se llena rápidamente/siempre hay algo de agua en la bandeja de goteo.	Esto es normal. La máquina utiliza agua para enjuagar el circuito interno y el grupo de preparación del café. Parte del agua fluye a través del sistema interno y directamente hacia la bandeja de goteo.	Vacíe la bandeja de goteo a diario en cuanto el indicador de "bandeja de goteo llena" rojo sobresalga de la tapa de la bandeja de goteo. Consejo: Coloque una taza debajo de la boquilla dispensadora para recoger el agua de enjuagado que sale.
El icono de vaciar el recipiente de posos de café permanece encendido.	Ha vaciado el recipiente de posos de café mientras la cafetera estaba desconectada de la toma de la pared, o se ha vuelto a colocar demasiado rápido.	Retire el recipiente de posos de café, espere al menos 5 segundos y luego vuelva a insertarlo.
La máquina solicita que se vacíe el recipiente de posos de café aunque no esté lleno.	El contador de la máquina no se ha puesto a cero la última vez que se ha vaciado el recipiente de posos de café.	Espere siempre aproximadamente 5 segundos cuando vuelva a colocar el recipiente de posos de café. De esta forma, el contador de discos de café se restablecerá a cero y se contará correctamente el número de discos de café.
El recipiente de posos de café está demasiado lleno y el icono de vaciar el recipiente de posos de café no aparece en la pantalla.	Ha quitado la bandeja de goteo sin vaciar el recipiente de posos de café.	Cuando quite la bandeja de goteo, vacíe también el recipiente de posos de café, incluso si solo contiene unos cuantos posos de café. Esto garantiza que el contador de discos de café se restablezca a cero y que el número de discos de café se cuente correctamente.
No puedo retirar el grupo de preparación del café.	El grupo de preparación de café no está en la posición correcta.	Restablezca la máquina de la siguiente manera: cierre la puerta de mantenimiento y vuelva a colocar el depósito de agua. Apague y vuelva a encender la cafetera y espere a que se enciendan las luces de los iconos de las bebidas. Haga otro intento de quitar el grupo de preparación de café. Consulte el capítulo "Retirada e inserción del grupo de preparación del café" para obtener instrucciones paso a paso.

Problema	Causa	Solución
No puedo insertar el grupo de preparación de café.	El grupo de preparación de café no está en la posición correcta.	Restablezca la máquina de la siguiente manera: cierre la puerta de mantenimiento y vuelva a colocar el depósito de agua. Deje fuera el grupo de preparación del café. Apague la máquina y desenchúfela. Espere 30 segundos, luego vuelva a conectar la cafetera, enciéndala y espere a que se enciendan las luces de los iconos de bebidas. Después, ponga el grupo de preparación en la posición correcta y vuelva a introducirlo en la cafetera. Consulte el capítulo "Retirada e inserción del grupo de preparación del café" para obtener instrucciones paso a paso.
El café está aguado.	El grupo de preparación de café está sucio o debe lubricarse.	Retire el grupo de preparación de café, enjuáguelo bajo el grifo y deje que se seque. Luego lubrique los componentes móviles (consulte 'Lubricación del grupo de preparación').
	La máquina está realizando el procedimiento de ajuste automático. Este procedimiento se inicia automáticamente cuando se utiliza la máquina por primera vez, al cambiar a otro tipo de granos de café o tras un largo periodo sin uso.	Prepare 5 tazas de café al principio para permitir que la máquina complete el proceso de ajuste automático.
	El molinillo está configurado con un ajuste demasiado grueso.	Configure el molinillo con un ajuste más fino (bajo). Preparar 2 o 3 bebidas para poder saborear toda la diferencia.
El café no está lo suficientemente caliente.	La temperatura ajustada es demasiado baja.	Ajuste la temperatura al máximo (Fig. 52).
	Una taza fría reduce la temperatura de la bebida.	Caliente las tazas previamente enjuagándolas con agua caliente.
	Si se añade leche, se reduce la temperatura de la bebida.	Independientemente de si añade leche caliente o fría, añadir leche siempre reduce la temperatura del café. Caliente las tazas previamente enjuagándolas con agua caliente.

Problema	Causa	Solución
No sale café o sale con mucha lentitud.	El filtro de agua AquaClean no se ha preparado correctamente para su instalación.	Quite el filtro AquaClean y dispense un poco de agua caliente. Si esto funciona, significa que el filtro AquaClean no estaba bien instalado. Vuelva a instalar y active el filtro AquaClean y siga todos los pasos del capítulo 'Filtro de agua AquaClean'.
		Tras un largo período sin uso, es necesario preparar el filtro de agua AquaClean para volver a usarlo y dispensar 2 o 3 tazas de agua caliente.
	El filtro de agua AquaClean está obstruido.	Cambie el filtro de agua AquaClean cada 3 meses. Un filtro de más de 3 meses puede obstruirse.
	El molinillo está configurado con un ajuste demasiado fino.	Configure el molinillo con un ajuste más grueso (alto). Tenga en cuenta que esto afectará al sabor del café.
	El grupo de preparación del café está sucio.	Retire el grupo de preparación de café y enjuáguelo bajo el grifo (consulte 'Limpieza de la unidad de preparación de café bajo el grifo').
	La boquilla dispensadora de café está sucia.	Limpie la boquilla dispensadora de café y sus orificios con un limpiapiipas o una aguja.
	El compartimento de café molido está obstruido	Apague la máquina y retire el grupo de preparación del café. Abra la tapa del compartimento de café molido e introduzca en él el mango de la cuchara. Mueva el mango arriba y abajo hasta que caiga el café molido que está atascado (Fig. 37).
	El circuito de la máquina está atascado por depósitos de cal.	Descalcifique la máquina con el descalcificador Philips (consulte 'Procedimiento de descalcificación'). Descalcifique siempre que la cafetera lo solicite.
La máquina no produce espuma de leche.	El espumador de leche interno está sucio o no se ha insertado correctamente.	Limpie el espumador de leche interno y asegúrese de colocarlo e introducirlo correctamente (consulte 'Limpieza del espumador de leche interno bajo el grifo').
	El tipo de leche utilizado no es adecuado para producir espuma.	Los diferentes tipos de leche producen como resultado cantidades y calidades diferentes de espuma.
La leche salpica.	La leche que utiliza no está lo suficientemente fría.	Asegúrese de utilizar leche fría directamente del frigorífico.

Problema	Causa	Solución
	El tubo de leche flexible no está bien conectado.	Abra la puerta de la boquilla (Fig. 47) dispensadora de café y compruebe si el tubo de leche flexible está completamente conectado al espumador de leche. Tenga en cuenta que el espumador de leche y los tubos de leche pueden estar calientes. Deje que el espumador de leche y los tubos se enfrien antes de tocarlos.
	El espumador de leche y los tubos de leche no están limpios.	Quite y desmonte el espumador de leche (consulte 'Limpieza del espumador de leche interno bajo el grifo') interno. Enjuague todas las piezas con agua del grifo. Para una limpieza a fondo, utilice el limpiador de circuitos de leche Philips y realice el procedimiento "Deep Milk Clean" mediante el menú de limpieza (☑). Tenga en cuenta que, si las piezas se han limpiado en el lavavajillas, es posible que se hayan obstruido con partículas de alimentos o residuos de detergente. También se recomienda comprobar visualmente que no estén obstruidos.
		Le aconsejamos que realice el programa HygieSteam todos los días: 1) Pulse "Clean" ("Limpiar") ☑ en el panel de control. 2) Seleccione 'HygieSteam'. 3) Pulse el botón de arranque para iniciar el proceso. A continuación, confirme todos los pasos de la pantalla.
	Los tubos de leche están obstruidos.	Guardé siempre el recipiente de leche sin los tubos de leche en el refrigerador. La leche sobrante podría acumularse dentro de los tubos de leche y bloquear el flujo de leche que atraviesa los tubos. Enjuague los tubos de leche antes de almacenarlos.
Parece que la máquina pierde líquido.	La máquina utiliza agua para enjuagar el circuito interno y el grupo de preparación del café. Esta agua fluye a través del sistema interno y directamente hacia la bandeja de goteo. Esto es normal.	Vacíe la bandeja de goteo todos los días o en cuanto el indicador de "bandeja de goteo llena" sobresalga de la tapa de la bandeja de goteo. Consejo: Coloque una taza debajo de la boquilla dispensadora para recoger el agua de enjuague y reducir la cantidad de agua en la bandeja de goteo.

Problema	Causa	Solución
	La bandeja de goteo está demasiado llena y ha rebosado, lo que da la impresión de que hay una fuga en la máquina.	Vacíe la bandeja de goteo todos los días o en cuanto el indicador de "bandeja de goteo llena" sobresalga de la tapa de la bandeja de goteo.
	El depósito de agua no está completamente insertado, algo de agua se fuga del depósito de agua y se introduce en la cafetera.	Asegúrese de que el depósito de agua está en la posición correcta: retírelo y vuelva a insertarlo en la cafetera en la medida de lo posible.
	El grupo de preparación del café está sucio u obstruido.	Enjuague el grupo de preparación del café.
	La máquina no está colocada en una superficie horizontal.	Coloque la máquina sobre una superficie horizontal para que la bandeja de goteo no rebose y el indicador de "bandeja de goteo llena" funcione correctamente.
No puedo activar el filtro de agua AquaClean y la máquina solicita que se realice una descalcificación.	No se ha instalado o sustituido el filtro a tiempo después de que la pantalla haya mostrado el recordatorio de AquaClean. Esto significa que el aparato ya no está completamente libre de depósitos de cal.	Primero descalcifique la máquina y luego instale el filtro de agua AquaClean.
El filtro nuevo del agua no encaja.	Está intentado instalar un filtro diferente del filtro de agua AquaClean.	La máquina solamente admite el filtro de agua AquaClean.
	La junta de goma del filtro de agua AquaClean no está en su lugar.	Vuelva a colocar la junta de goma en el filtro de agua AquaClean.
La máquina hace mucho ruido.	Es normal que el aparato haga algún ruido durante el uso.	Si la máquina empieza a hacer un ruido diferente, limpie el grupo de preparación de café y lubríquelo (consulte 'Lubricación del grupo de preparación').
	El filtro de agua AquaClean no se ha preparado correctamente y ahora entra aire en la máquina.	Retire el filtro de agua AquaClean del depósito de agua y prepárelo correctamente para su uso antes de volver a colocarlo. Consulte el capítulo "Filtro de agua AquaClean" para obtener instrucciones paso a paso.
	El depósito de agua no se ha introducido completamente y entra aire en la máquina.	Asegúrese de que el depósito de agua está en la posición correcta: retírelo y vuelva a insertarlo empujándolo en la máquina en la medida de lo posible.

Especificaciones técnicas

El fabricante se reserva el derecho a mejorar las especificaciones técnicas del producto. Todas las cantidades predefinidas son aproximadas.

Descripción	Valor
Dimensiones (ancho x alto x largo)	262 x 383 x 448 mm
Peso	8 - 8,5 kg
Longitud del cable de alimentación	1200 mm
Depósito de agua	1,8 litros
Capacidad de la tolva de granos de café	300 g
Capacidad del recipiente para posos de café	12 discos
Capacidad del recipiente de leche	600 ml
Altura de la boquilla ajustable	87-147 mm
Tensión nominal - Potencia nominal - Fuente de alimentación	Consulte la etiqueta de datos del interior de la puerta de mantenimiento (Fig. A15)

Sommaire

Présentation de la machine (Fig. A)	137
Panneau de commande	137
Introduction	138
Avant la première utilisation	138
Fonctions spéciales	139
Préparation de boissons	139
Personnalisation des boissons	141
Réglage des paramètres de la machine	142
Filtre à eau AquaClean	144
Retrait et insertion du groupe de percolation	145
Nettoyage et entretien	145
Procédure de détartrage	148
Codes d'erreur	149
Commande d'accessoires	150
Dépannage	150
Caractéristiques techniques	156

Présentation de la machine (Fig. A)

A1 Panneau de commande	A10 Cappuccinatore interne
A2 Couvercle du compartiment du café prémoulu	A11 Cordon d'alimentation avec fiche secteur
A3 Couvercle du bac à grains	A12 Molette de réglage de la mouture
A4 Prise pour cordon d'alimentation	A13 Réservoir à grains
A5 Plateau égouttoir	A14 Groupe de percolation
A6 Poignée de déverrouillage du plateau égouttoir	A15 Porte d'accès au groupe de percolation
A7 Buse réglable de distribution de café et de lait	A16 Réservoir d'eau
A8 Réservoir HygieSteam	A17 Bac à marc de café
A9 Couvercle du réservoir HygieSteam avec support du bec d'admission de lait	A18 Panneau avant du bac à marc de café
	A19 Grille du plateau égouttoir
	A20 Indicateur « Plateau égouttoir plein »

Accessoires

A21 Réservoir de lait	A24 Filtre AquaClean
A22 Bec d'admission de lait	A25 Cuillère de mesure
A23 Tube de graisse	A26 Bandelette de test de dureté de l'eau

Panneau de commande

Cette machine à espresso existe en deux versions. Leurs panneaux de commande sont différents, mais les boutons et icônes fonctionnent de la même façon. Veuillez vous reporter à la figure B pour une présentation de tous les boutons et icônes. La description figure au-dessous.

Utilisez les flèches haut et bas pour faire défiler le menu d'affichage, puis touchez l'icône OK pour confirmer vos choix.

B1 Bouton marche/arrêt

B2 Icônes des boissons à simple pression

B3 Icône CoffeeMaestro

B4 Menu « More drinks » (Autres boissons)

B5 Bouton marche/arrêt ►

B6 Icônes de navigation (haut, bas, retour, OK)

B7 Afficheur

B8 Paramètres de la machine

B9 Menu « Clean » (Nettoyage)

B10 Profils personnels

Introduction

Félicitations pour votre achat d'une machine à café Saeco entièrement automatique ! Pour profiter pleinement des avantages de l'assistance en ligne Saeco, enregistrez votre produit à l'adresse

www.saeco.com/MyCoffeeMachine.

Remarque : Cette machine a été testée avec du café. Bien qu'elle ait été soigneusement nettoyée, il se peut que quelques résidus de café subsistent. Nous garantissons néanmoins que la machine est entièrement neuve.

Avant la première utilisation

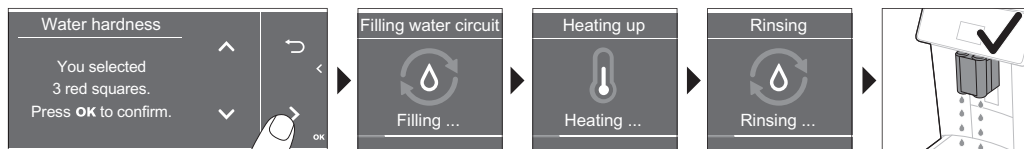
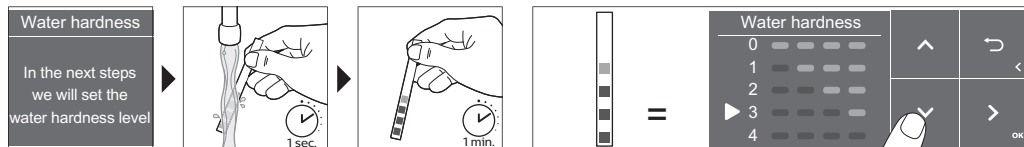
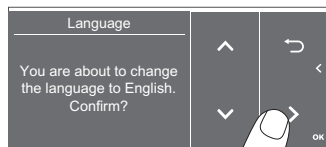
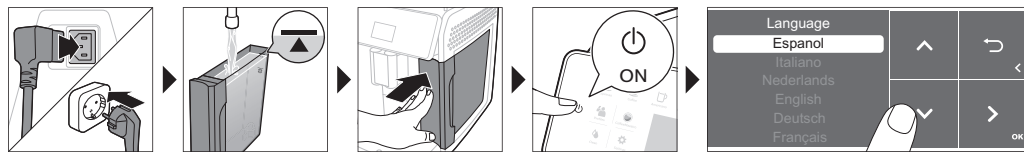

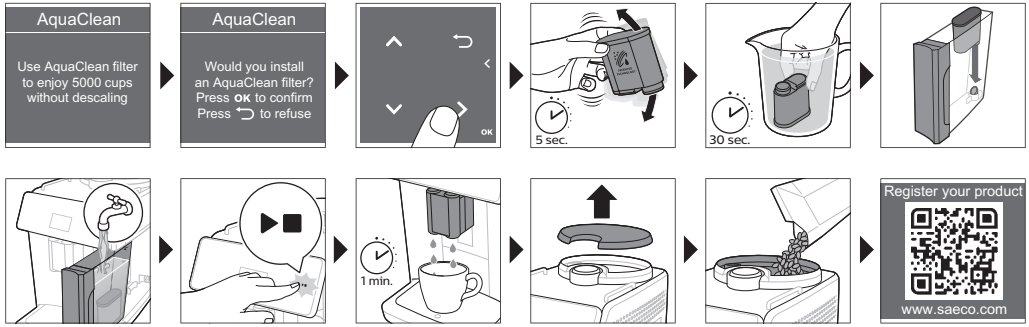

Fonctions spéciales

Fonction spéciale Utilisation



Avec CoffeeMaestro, vous pouvez personnaliser votre café en sélectionnant un profil de goût prédéfini (Delicato, Intenso, Forte) pour votre boisson au lieu de modifier les réglages.



La fonction HygieSteam nettoie automatiquement le système de distribution de lait en éliminant les micro-organismes. Utilisez-la après avoir préparé un cappuccino ou d'autres boissons à base de lait.



Pour être extrêmement dur et précis, notre moulin durable est entièrement en céramique. Vous pouvez le régler à votre convenance grâce à ses 12 moutures.

Préparation de boissons

Étapes générales

- 1 Remplissez le réservoir avec de l'eau du robinet et le bac à grains avec des grains de café.
- 2 Insérez la petite fiche dans la prise située à l'arrière de l'appareil. Branchez le cordon d'alimentation sur la prise secteur.
- 3 Mettez l'appareil en marche en appuyant sur le bouton marche/arrêt.
 - La machine commence à chauffer et effectue le cycle de rinçage automatique.
 - Lorsque tous les voyants des icônes des boissons restent allumés, la machine est prête à l'emploi.

- Placez une tasse sous la buse de distribution de café. Faites coulisser la buse vers le haut ou vers le bas pour adapter sa hauteur à la taille de la tasse ou du verre utilisé (Fig. 1).

Préparation du café avec des grains

- Pour préparer un café, appuyez sur l'icône de la boisson de votre choix (Fig. 2) ou appuyez sur l'icône « More drinks » (Autres boissons) (Fig. 3).
 - Vous pouvez maintenant régler les paramètres de votre boisson à votre convenance (Fig. 4). Utilisez les flèches haut et bas (Fig. 5) pour régler l'intensité du café. Pour régler d'autres paramètres, appuyez sur l'icône OK (Fig. 6).
- Appuyez sur le bouton marche/arrêt ►■ à tout moment pour commencer à préparer la boisson sélectionnée.
- Pour arrêter l'écoulement de café avant la fin, appuyez de nouveau sur le bouton marche/arrêt ►■.

i Pour préparer deux cafés en même temps, appuyez deux fois sur l'icône de la boisson ou sélectionnez l'icône 2x en faisant défiler le menu concerné.

⚠ N'utilisez pas de grains de café caramélisés ou aromatisés.

Préparation de boissons à base de lait

- Remplissez le réservoir avec de l'eau du robinet et le bac à grains avec des grains de café.
- Dévissez le couvercle du réservoir de lait et remplissez ce dernier de lait (Fig. 7). Placez ensuite le bec d'admission de lait métallique dans le réservoir.

Pour un résultat optimal, utilisez toujours du lait sortant directement du réfrigérateur.
- Fixez le bec d'admission de lait souple au cappuccinatore (Fig. 8).
- Appuyez sur l'icône de la boisson à base de lait de votre choix (Fig. 9) ou appuyez sur l'icône « More Drinks » (Autres boissons) pour sélectionner une autre boisson (Fig. 3).
 - Vous pouvez à présent régler les paramètres de votre boisson à votre convenance (Fig. 10).
- Appuyez sur le bouton marche/arrêt ►■.
 - Pour certaines boissons, la machine verse d'abord le lait, puis le café. Pour d'autres, c'est le contraire : la machine verse d'abord le café, puis le lait.
 - Pour arrêter l'écoulement de lait avant que la machine ait versé la quantité prédéfinie, appuyez sur le bouton marche/arrêt ►■.
- Pour arrêter l'écoulement de la boisson complète (café et lait) avant la fin, maintenez le bouton marche/arrêt ►■ enfoncé.
- Le nettoyage HygieSteam démarre directement après la distribution du lait. La machine injecte de la vapeur dans le système de lait interne pour le rincer rapidement.

Préparation d'un café avec du café prémoulu

- Inclinez le couvercle et versez une mesure de café prémoulu dans le compartiment prévu à cet effet (Fig. 11).
- Après avoir sélectionné une boisson, utilisez les flèches haut et bas pour sélectionner la mouture de café (Fig. 12). Appuyez sur le bouton marche/arrêt ►■.

Remarque : si vous sélectionnez du café prémoulu, vous ne pouvez pas régler son intensité et/ou préparer plus d'une tasse à la fois.

Verser l'eau chaude

- 1 Assurez-vous que le cappuccinatore interne est correctement fixé à la machine (Fig. 13).
- 2 Placez une tasse sous la buse de distribution.
- 3 Appuyez sur l'icône « More drinks » (Autres boissons) (Fig. 3) et faites défiler vers le bas pour sélectionner « Hot Water » (Eau chaude).
- 4 Utilisez les flèches haut et bas pour régler la quantité et la température de l'eau chaude à votre convenance (Fig. 14).
- 5 Appuyez sur le bouton marche/arrêt ►■.
- 6 Pour arrêter l'écoulement d'eau chaude avant la fin, appuyez de nouveau sur le bouton marche/arrêt ►■.

Personnalisation des boissons

La machine vous permet de régler les paramètres d'une boisson selon vos préférences et d'enregistrer ceux-ci dans un profil personnel. Chaque profil a une couleur différente.

Préparation de boissons avec la fonction CoffeeMaestro

La fonction CoffeeEqualizer de votre machine offre la possibilité de sélectionner des profils de goût au lieu de régler tous les paramètres séparément. Vous avez le choix entre Delicato, Intenso et Forte. Pour sélectionner un profil de goût CoffeeMaestro :

- 1 Appuyez sur l'icône de la boisson de votre choix (Fig. 2) ou appuyez sur l'icône « More Drinks » (Autres boissons) pour choisir une autre boisson (Fig. 3).
- 2 Appuyez plusieurs fois sur l'icône CoffeeMaestro (Fig. 15).
- 3 Appuyez sur OK pour confirmer votre choix.
Les paramètres principaux de la boisson sont désormais modifiés en conséquence.
- 4 Appuyez sur le bouton marche/arrêt ►■ pour commencer la préparation de la boisson.

Fonction CoffeeEqualizer

La fonction CoffeeEqualizer s'active automatiquement après la sélection d'une boisson. Vous pouvez utiliser les flèches haut et bas pour modifier les paramètres suivants :



- | | |
|-----------------------------|--|
| 1 Intensité de l'arôme | 6 Quantité de mousse |
| 2 Quantité de café | 7 Vous pouvez également décider de préparer 1 ou 2 tasses |
| 3 Quantité de lait | 8 Quantité de café pour un mug de voyage (certains modèles uniquement) |
| 4 Quantité d'eau | |
| 5 Température de la boisson | |

Remarque : les paramètres que vous pouvez régler dépendent de la boisson que vous choisissez.

Sélection d'un profil

Vous pouvez sélectionner un profil et stocker une recette à l'aide de l'icône des profils 👤.

- 1 Appuyez plusieurs fois sur l'icône des profils 👤 pour sélectionner un des profils de couleur (Fig. 16). Chaque profil a une couleur différente.

142 Français

- 2 Sélectionnez une boisson en appuyant sur l'une des icônes de boissons à simple pression ou sur l'icône « More Drinks » (Autres boissons).
- 3 Réglez les paramètres de boisson selon vos préférences.
- 4 Appuyez sur le bouton marche/arrêt ►■ pour préparer la boisson sélectionnée.
 - Vos nouveaux paramètres sont désormais enregistrés dans le profil de couleur sélectionné.

i Vous pouvez toujours rétablir les paramètres par défaut de la machine (voir 'Rétablir les paramètres par défaut').

Profil d'invité

Votre machine propose un profil d'invité. Lorsque le profil d'invité est sélectionné, l'icône de profil est désactivée. Lorsque vous sélectionnez ce profil, vous pouvez toujours personnaliser les paramètres selon vos préférences, mais les recettes que vous préparez ne sont pas enregistrées.

Jet supplémentaire (ExtraShot)

Votre machine vous offre la possibilité d'ajouter un jet supplémentaire de ristretto à votre café ou à votre boisson à base de lait, par exemple si vous voulez un café plus fort.

- 1 Placez une tasse sous la buse de distribution.
- 2 Appuyez sur l'une des icônes de boisson à simple pression pour sélectionner une boisson (Fig. 2) ou sur l'icône « More Drinks » (Autres boissons) pour en sélectionner une autre (Fig. 3).
- 3 Utilisez la flèche haut pour augmenter l'intensité et sélectionnez la fonction ExtraShot (Fig. 17).
- 4 Pour personnaliser d'autres paramètres, appuyez sur l'icône OK. Puis, appuyez sur le bouton marche/arrêt ►■ pour commencer la préparation de la boisson.
- 5 Pour arrêter l'écoulement de la boisson avant la fin, appuyez de nouveau sur le bouton marche/arrêt ►■.

i Si vous avez sélectionné la fonction ExtraShot, vous ne pouvez préparer qu'un seul café à la fois.

Réglage des paramètres de la machine

Réglage de la dureté de l'eau

i Pour obtenir les meilleurs résultats et accroître la durée de vie de la machine, il est conseillé de régler la dureté de l'eau en fonction de la dureté de l'eau dans votre région. Cela vous évite également de devoir détartrer la machine trop souvent. Le réglage par défaut de la dureté de l'eau est 4 : eau calcaire.

Utilisez la bandelette de test de dureté de l'eau fournie dans la boîte pour déterminer la dureté de l'eau dans votre région :

- 1 Immergez la bandelette de test de dureté de l'eau dans l'eau du robinet ou maintenez-la sous le robinet pendant 1 seconde (Fig. 18).
- 2 Attendez une minute. Le nombre de carrés sur la bandelette de test qui rougissent indique la dureté de l'eau (Fig. 19).

Réglez la machine sur la dureté de l'eau adéquate :

- 1 Appuyez sur l'icône des paramètres ⚙, puis utilisez les flèches haut et bas pour sélectionner « Water hardness » (Dureté de l'eau). Appuyez ensuite sur l'icône OK pour confirmer.

- 2 Utilisez les flèches haut et bas pour sélectionner la dureté de l'eau. Le nombre de carrés rouges sur l'afficheur doit être égal au nombre de carrés rouges sur la bande de test (Fig. 20).
- 3 Après avoir réglé la dureté de l'eau, appuyez sur l'icône OK pour confirmer.

Réglage des paramètres du moulin

Vous pouvez modifier l'intensité du café avec la molette de réglage de la mouture dans le réservoir à grains. Plus le paramètre de mouture est bas, plus les grains de café sont fins et plus le café est intense. Vous pouvez choisir parmi 12 paramètres de mouture différents.

L'appareil a été configuré de manière à extraire une saveur optimale de vos grains de café. Nous vous conseillons donc de ne pas modifier le paramètre de mouture avant d'avoir préparé 100 à 150 tasses (environ 1 mois d'utilisation).

i Vous pouvez uniquement régler le paramètre de mouture lorsque la machine moult des grains de café. Vous devez préparer 2 ou 3 boissons avant de sentir pleinement la différence de goût.

A Ne tournez pas la molette de réglage de la mouture de plus d'un cran à la fois afin d'éviter d'endommager le moulin à café.

- 1 Placez une tasse sous la buse de distribution du café.
- 2 Retirez le couvercle du réservoir à grains de café (Fig. 21).
- 3 Appuyez sur l'icône Espresso, puis sur le bouton marche/arrêt ►.
- 4 Lorsque le moulin commence à moudre, enfoncez la molette de réglage de la mouture et tournez-la vers la gauche ou la droite (Fig. 22).

Réglage des autres paramètres de la machine

En appuyant sur l'icône des paramètres , vous pouvez régler les paramètres suivants de la machine :

- Dureté de l'eau : vous avez le choix entre 5 niveaux selon la dureté de l'eau dans votre région.
- Durée de veille : vous pouvez sélectionner 15, 30, 60 ou 180 minutes.
- Luminosité de l'afficheur : vous pouvez sélectionner une intensité faible, moyenne ou élevée.
- Langues : vous pouvez sélectionner la langue d'affichage de votre choix.
- Son : vous pouvez activer ou désactiver le signal sonore de la machine.
- Éclairage avant : vous pouvez choisir « always on » (toujours activé), « on during brewing » (activé pendant la préparation) ou « always off » (toujours éteint).
- Unité de mesure : vous pouvez choisir entre ml ou oz.

Rétablir les paramètres par défaut

La machine à café offre la possibilité de rétablir les paramètres par défaut à tout moment.

- 1 Touchez l'icône des paramètres .
- 2 Sélectionnez « Factory Settings » (Paramètres par défaut) à l'aide des flèches haut et bas. Appuyez sur l'icône OK pour confirmer.
- 3 Appuyez sur le bouton marche/arrêt ► pour confirmer que vous souhaitez rétablir les paramètres.
 - Les paramètres sont à présent réinitialisés.

i Les valeurs par défaut des paramètres d'usine suivants sont rétablies : dureté de l'eau, temps de veille, luminosité de l'afficheur, son, température, éclairage avant, profils.

Filtre à eau AquaClean

Votre machine à café est équipée de la technologie AquaClean. Vous pouvez placer le filtre à eau AquaClean dans le réservoir d'eau pour préserver la saveur du café. Cela permet également de recourir moins souvent au détartrage, car les dépôts de calcaire dans votre machine s'en trouvent réduits. Vous pouvez acheter un filtre à eau AquaClean auprès de votre revendeur local, en ligne ou dans un centre de service agréé.

Indicateur d'état du filtre AquaClean

Lorsque le filtre AquaClean est activé, son état est toujours visible sur l'afficheur sous la forme d'un pourcentage.

- Si l'état du filtre AquaClean est de 10 % ou moins, un message s'affiche à l'écran pendant 2 secondes chaque fois que vous allumez la machine. Ce message vous conseille d'acheter un nouveau filtre.
- Si l'état du filtre est de 0 %, la machine vous indique de remplacer le filtre AquaClean chaque fois que vous allumez la machine.



Activation du filtre à eau AquaClean (5 min.)

i La machine ne détecte pas automatiquement qu'un filtre a été placé dans le réservoir d'eau. Il faut donc activer chaque nouveau filtre à eau AquaClean que vous installez dans le menu « Clean » (Nettoyage).

Lorsque la machine cesse d'afficher le message d'activation du filtre, vous pouvez toujours activer un filtre à eau AquaClean, mais vous devez d'abord détartrer la machine.

i Avant que vous puissiez commencer à utiliser le filtre à eau AquaClean, votre machine doit être totalement exempte de calcaire.

Avant d'activer le filtre à eau AquaClean, il convient de le préparer en le trempant dans de l'eau, tel qu'indiqué ci-dessous. Si vous omettez cette opération, de l'air risque d'être aspiré dans la machine à café au lieu de l'eau, provoquant un bruit soutenu et empêchant la machine de préparer du café.

- 1 Appuyez sur l'icône de nettoyage , puis sélectionnez « AquaClean » à l'aide des flèches haut et bas.
- 2 Appuyez sur l'icône OK pour confirmer.
- 3 Lorsque l'écran d'activation s'affiche, appuyez de nouveau l'icône OK. Suivez les instructions à l'écran.
- 4 Secouez la cartouche pendant environ 5 secondes (Fig. 23).
- 5 Plongez le filtre à l'envers dans un pichet d'eau froide, secouez-le et maintenez-le dans l'eau (Fig. 24).
- 6 Insérez le filtre verticalement dans le raccordement du filtre dans le réservoir d'eau. Appuyez dessus jusqu'au point le plus bas possible (Fig. 25).
- 7 Remplissez le réservoir d'eau fraîche et remettez-le dans l'appareil.
- 8 Placez un bol sous la buse de distribution.
- 9 Appuyez sur le bouton marche/arrêt  pour commencer la procédure d'activation.
- 10 De l'eau chaude s'écoule de la buse pendant 1 minute.
- 11 Le filtre est alors activé correctement.

Remplacement du filtre à eau AquaClean (5 min.)

Après que 95 litres d'eau se sont écoulés à travers le filtre, le filtre cesse de fonctionner. L'indicateur d'état du filtre AquaClean chute à 0 % pour vous rappeler de remplacer le filtre. Tant que l'indicateur d'état du filtre AquaClean est visible sur l'afficheur, vous pouvez remplacer le filtre sans avoir à détartre la machine. Si vous ne remplacez pas le filtre à eau AquaClean à temps, le voyant AquaClean s'éteint au bout d'un certain temps. Dans ce cas, vous devez toujours remplacer le filtre, mais vous devez d'abord détartre la machine à café.

Lorsque l'indicateur d'état du filtre AquaClean atteint 0 % ou lorsque la machine vous rappelle de remplacer le filtre AquaClean :

- 1 Retirez l'ancien filtre à eau AquaClean.
- 2 Installez un nouveau filtre et activez-le tel que décrit au chapitre « Activation du filtre à eau AquaClean (5 min.) ».

i Veuillez remplacer le filtre à eau AquaClean au moins tous les 3 mois, même si la machine n'indique pas encore que c'est nécessaire.

Retrait et insertion du groupe de percolation

Visitez www.saeco.com/care pour obtenir des instructions vidéo détaillées sur le retrait, l'insertion et le nettoyage du groupe de percolation.

Retrait du groupe de percolation de la machine

- 1 Éteignez la machine.
- 2 Retirez le réservoir d'eau et ouvrez la porte d'accès (Fig. 26).
- 3 Appuyez sur la manette PUSH (Fig. 27) et tirez le groupe de percolation pour l'enlever de la machine (Fig. 28).

A Lorsque vous retirez le groupe de percolation de la machine, veillez à vider le plateau égouttoir et le bac à marc de café.

Réinsertion du groupe de percolation

A Avant de faire glisser le groupe de percolation dans la machine, vérifiez qu'il est dans la bonne position.

- 1 Assurez-vous que le groupe de percolation est positionné correctement. La flèche située sur le cylindre jaune sur le côté du groupe de percolation doit être alignée sur la flèche noire et N (Fig. 29).
 - Si ce n'est pas le cas, poussez le levier vers le bas jusqu'à ce qu'il touche la base du groupe de percolation (Fig. 30).
- 2 Remplacez le groupe de percolation dans la machine en le faisant glisser le long des rainures latérales (Fig. 31) de guidage jusqu'à ce qu'il soit enclenché (Fig. 32). N'appuyez pas sur le bouton PUSH.
- 3 Fermez la porte d'accès et remplacez le réservoir d'eau.

Nettoyage et entretien

Un nettoyage et un entretien réguliers optimisent le fonctionnement de votre machine, préservent le bon goût du café pendant longtemps et assurent un débit du café stable.

Consultez le tableau ci-dessous pour savoir quand et comment nettoyer toutes les parties détachables de la machine. Vous trouverez plus d'informations détaillées et des instructions vidéo sur www.saeco.com/care. Reportez-vous à la figure C pour savoir quelles pièces peuvent être nettoyées au lave-vaisselle.

Pièces amovibles	Quand nettoyer	Comment nettoyer
Groupe de percolation	Toutes les semaines	Retirez le groupe de percolation de la machine (voir 'Retrait et insertion du groupe de percolation'). Rincez-le sous le robinet (voir 'Nettoyage du groupe de percolation sous l'eau').
	Tous les mois	Nettoyez le groupe de percolation à l'aide de la tablette de dégraissage pour café Philips (voir 'Nettoyage du groupe de percolation à l'aide de tablettes de dégraissage pour café').
Système de distribution de lait/Cappuccinatore interne	Après chaque journée d'utilisation	Effectuez le programme HygieSteam dans le menu de nettoyage. Sélectionnez HygieSteam dans le menu de nettoyage et suivez les instructions à l'écran. Essuyez l'extérieur du bec métallique d'admission de lait à l'aide d'un chiffon humide avant de le placer dans son support.
	Toutes les semaines	Retirez et démontez le cappuccinatore interne (voir le chapitre « Nettoyage du cappuccinatore interne sous le robinet »). Rincez tous les éléments sous le robinet avec un peu de liquide vaisselle.
	Tous les mois	Effectuez la procédure « Deep Milk Clean » à l'aide du nettoyeur de circuit du lait Philips. Sélectionnez « Deep Milk Clean » dans le menu de nettoyage et suivez les instructions à l'écran. Rendez-vous sur www.saeco.com/care pour obtenir des instructions vidéo détaillées.
Réservoir de lait	Toutes les semaines	Démontez le réservoir de lait (Fig. 33) et faites sortir la bille du bec d'admission de lait à l'aide du goujon (Fig. 34). Nettoyez toutes les parties du réservoir de lait sous le robinet ou au lave-vaisselle.
Réservoir HygieSteam (support du bec d'admission de lait)	Chaque semaine ou lorsque la machine vous le rappelle	Retirez le réservoir HygieSteam de la machine (Fig. 35) et son couvercle (Fig. 36). Videz le réservoir HygieSteam. Nettoyez ce dernier et le couvercle sous le robinet ou au lave-vaisselle. Laissez-les sécher à l'air libre, puis remplacez-les dans la machine.

Pièces amovibles	Quand nettoyer	Comment nettoyer
Compartiment à café prémoulu	Vérifiez le compartiment à café prémoulu toutes les semaines pour voir s'il est obstrué.	Débranchez la machine et retirez le groupe de percolation. Ouvrez le couvercle du compartiment à café prémoulu et insérez-y le manche d'une cuillère. Agitez le manche de haut en bas pour faire tomber le bouchon de café moulu (Fig. 37). Visitez le site www.saeco.com/care pour des instructions vidéo détaillées.
Bac à marc de café	Videz le bac à marc de café lorsque la machine vous y invite. Nettoyez-le une fois par semaine.	Retirez le bac à marc de café lorsque la machine est allumée. Rincez-le sous le robinet avec du liquide vaisselle ou nettoyez-le au lave-vaisselle. Le panneau avant du bac à marc de café (Fig. A18) ne résiste pas au lave-vaisselle.
Plateau égouttoir	Videz le plateau égouttoir tous les jours ou dès que le voyant rouge « plateau égouttoir plein » s'allume à travers le couvercle du plateau égouttoir (Fig. 38). Nettoyez le plateau égouttoir une fois par semaine.	Retirez le plateau égouttoir (Fig. 39) et nettoyez-le sous le robinet avec un peu de liquide vaisselle. Vous pouvez également nettoyer le plateau égouttoir et son couvercle au lave-vaisselle. Le panneau avant du bac à marc de café (Fig. A18) ne résiste pas au lave-vaisselle.
Lubrification du groupe de percolation	Tous les 2 mois	Lubrifiez le groupe de percolation avec la graisse fournie (voir 'Lubrification du groupe de percolation').
Réservoir d'eau	Toutes les semaines	Rincez le réservoir d'eau sous le robinet
Avant de la machine	Toutes les semaines	Nettoyez à l'aide d'un chiffon non abrasif.

Nettoyage du groupe de percolation

Un nettoyage régulier du groupe de percolation empêche les résidus de café d'obstruer les circuits internes. Visitez www.saeco.com/care pour obtenir des vidéos d'assistance pour le retrait, l'insertion et le nettoyage du groupe de percolation.

Nettoyage du groupe de percolation sous l'eau

- 1 Retirez le groupe (voir 'Retrait et insertion du groupe de percolation') de percolation.
- 2 Rincez soigneusement le groupe de percolation avec de l'eau. Nettoyez soigneusement le filtre (Fig. 40) supérieur du groupe de percolation.
- 3 Laissez le groupe de percolation sécher à l'air libre avant de le remettre en place. Évitez de sécher le groupe de percolation avec un chiffon, afin d'empêcher que des fibres ne tombent dedans.

Nettoyage du groupe de percolation à l'aide de tablettes de dégraissage pour café

Utilisez uniquement des tablettes de dégraissage pour café Philips.

- 1 Appuyez sur l'icône de nettoyage  et utilisez les flèches vers le haut et vers le bas pour sélectionner « Brew Group Clean » (nettoyer le groupe de percolation).
- 2 Appuyez sur l'icône OK pour confirmer, puis suivez les instructions à l'écran.

Lubrification du groupe de percolation

Pour améliorer les performances de votre machine, nous vous suggérons de lubrifier le groupe de percolation tous les 2 mois, afin de vous assurer que les pièces mobiles continuent à bouger correctement.

- 1 Appliquez une fine couche de graisse sur le piston (partie grise) du groupe de percolation (Fig. 41).
- 2 Appliquez une fine couche de graisse autour de l'axe (partie grise) dans le bas du groupe de percolation (Fig. 42).
- 3 Appliquez une fine couche de graisse sur les rails des deux côtés (Fig. 43).

Programmes de nettoyage pour le cappuccinatore interne

La machine propose trois programmes de nettoyage pour le cappuccinatore interne :

- « HygieSteam Shot » : la machine injecte de la vapeur dans le cappuccinatore interne pour le rincer rapidement.
- « HygieSteam » : la machine nettoie le système interne de distribution de lait en profondeur avec de la vapeur. Assurez-vous que le réservoir HygieSteam est correctement assemblé (Fig. 44) et fixé à la machine (Fig. 45). Insérez le bec d'admission de lait dans son support (Fig. 46) et suivez les instructions à l'écran.
- « Deep Milk Clean » : effectuez la procédure « Deep Milk Clean » à l'aide du nettoyeur de circuit de lait Philips pour un nettoyage en profondeur du système interne de distribution de lait.

Nettoyage du cappuccinatore interne sous le robinet

- 1 Ouvrez la porte du cappuccinatore interne (Fig. 47).
- 2 Retirez le cappuccinatore interne en le tirant vers le bas (Fig. 48).
- 3 Démontez le cappuccinatore interne en tirant la partie inférieure pour la séparer de la partie supérieure (Fig. 49).
- 4 Démontez tous les composants (Fig. 50) et nettoyez-les sous le robinet.
- 5 Remontez le cappuccinatore interne.
- 6 Pour remettre le cappuccinatore interne en place, mettez-le en position verticale et assurez-vous que les orifices sont alignés sur les deux tubes de la machine. Déplacez le cappuccinatore interne vers le haut jusqu'à ce qu'il s'enclenche (Fig. 13).
- 7 Fermez la porte.

Visitez www.saeco.com/care pour obtenir des instructions vidéo détaillées.

Procédure de détartrage

N'utilisez que du détartrant Philips. N'utilisez jamais un détartrant à base d'acide sulfurique, d'acide chlorhydrique, d'acide sulfamique ou d'acide acétique (vinaigre), car cela risquerait d'endommager le circuit d'eau de votre machine et de ne pas dissoudre le calcaire correctement. La non-utilisation d'un détartrant Philips annule votre garantie. L'absence de détartrage de l'appareil annule également votre garantie. Vous pouvez acheter la solution de détartrage Philips auprès de votre revendeur local, en ligne ou dans un centre de service agréé.

- 1 Lorsque la machine vous demande de la détartrer, appuyez sur l'icône OK pour commencer. Pour lancer un détartrage sans y être invité par la machine, touchez l'icône Nettoyer  et sélectionnez « Descale » (Détartrer).
- 2 Retirez le plateau égouttoir, le bac à marc de café et le réservoir HygieSteam (Fig. 35), videz-les et replacez-les dans la machine.
- 3 Enlevez le réservoir d'eau et videz-le. Retirez ensuite le filtre AquaClean.

- 4 Versez le contenu d'une bouteille complète de détartrant Philips dans le réservoir d'eau, puis remplissez ce dernier d'eau jusqu'au niveau CALC CLEAN (Fig. 51). Remplacez-le ensuite dans la machine.
- 5 Placez un grand récipient (1,5 l) sous la buse de distribution de café.
- 6 Assurez-vous que le réservoir HygieSteam est correctement assemblé (Fig. 44) et fixé à la machine (Fig. 45). Insérez le bec d'admission de lait dans son support (Fig. 46).
- 7 Suivez les instructions à l'écran pour lancer la procédure de détartrage. La procédure de détartrage dure environ 30 minutes et consiste en un cycle de détartrage et un cycle de rinçage.
- 8 Lorsque le cycle de détartrage est terminé, vous devez rincer le réservoir d'eau et le circuit d'eau. Suivez les instructions à l'écran.
- 9 Placez un nouveau filtre à eau AquaClean dans le réservoir d'eau et activez-le (voir 'Activation du filtre à eau AquaClean (5 min.)').

Conseil : L'utilisation du filtre AquaClean réduit le besoin de détartrage !

Que faire si la procédure de détartrage est interrompue

Vous pouvez interrompre la procédure de détartrage en appuyant sur le bouton marche/arrêt du panneau de commande. Si la procédure de détartrage s'interrompt avant son arrêt complet, procédez comme suit :

- 1 Videz le réservoir d'eau et rincez-le soigneusement.
- 2 Remplissez le réservoir d'eau avec de l'eau fraîche jusqu'à l'indication CALC CLEAN (Détartrage), puis remettez la machine en marche. La machine chauffera et effectuera un cycle de rinçage automatique.
- 3 Avant de préparer une boisson, effectuez un cycle de rinçage manuel. Pour effectuer un cycle de rinçage manuel, versez d'abord la moitié d'un réservoir d'eau chaude, puis préparez deux tasses de café prémoulu sans ajouter de café moulu.

Remarque : si la procédure de détartrage n'est pas allée jusqu'au bout, la machine nécessitera une nouvelle procédure de détartrage dès que possible.

Codes d'erreur

Vous trouverez ci-dessous une liste des codes d'erreur montrant les problèmes que vous pouvez résoudre vous-même. Des instructions vidéo détaillées sont disponibles sur le site www.saeco.com/care. Si un autre code d'erreur s'affiche, veuillez contacter le Service Consommateurs de votre pays. Vous trouverez ses coordonnées dans le dépliant de garantie.

Code d'erreur	Problème	Solution possible
01	L'entonnoir pour café est bouché.	Mettez la machine hors tension et débranchez-la. Retirez le groupe de percolation. Ouvrez le couvercle du compartiment à café prémoulu et insérez le manche d'une cuillère dedans. Agitez le manche de haut en bas pour faire tomber le bouchon de café moulu (Fig. 37). Visitez le site : www.saeco.com/care pour des instructions vidéo détaillées.
03	Le groupe de percolation est sale ou n'est pas bien graissé.	Éteignez la machine. Rincez le groupe de percolation à l'eau claire, laissez-le sécher à l'air libre, puis lubrifiez-le (voir 'Lubrification du groupe de percolation'). Consultez le chapitre « Nettoyage du groupe de percolation » ou visitez le site www.saeco.com/care pour des instructions vidéo détaillées. Puis, rallumez la machine.

Code d'erreur	Problème	Solution possible
04	Le groupe de percolation n'est pas placé correctement.	Éteignez la machine. Retirez le groupe de percolation, puis réinsérez-le. Assurez-vous que le groupe de percolation est dans la bonne position avant de l'insérer. Consultez le chapitre « Manipulation du groupe de percolation » ou visitez le site www.saeco.com/care pour des instructions vidéo détaillées. Puis, rallumez la machine.
05	De l'air est présent dans le circuit d'eau.	Redémarrez l'appareil en l'éteignant et en l'allumant à nouveau. Si cela fonctionne, versez deux à trois tasses d'eau chaude. Détartrez la machine si vous ne l'avez pas fait depuis longtemps.
	Le filtre AquaClean n'a pas été correctement préparé avant l'installation ou il est obstrué.	Retirez le filtre AquaClean, puis essayez de préparer à nouveau un café. Si cela fonctionne, assurez-vous que le filtre AquaClean a été correctement préparé avant de le remettre en place. Remettez le filtre AquaClean dans le réservoir d'eau. Si cela ne fonctionne toujours pas, le filtre est peut-être bouché et doit être remplacé.
11	La machine doit s'adapter à la température ambiante.	Laissez un peu de temps à la machine pour passer de la température de transport/température extérieure à la température ambiante. Éteignez la machine et rallumez-la après 30 minutes. Si l'appareil ne fonctionne toujours pas, contactez le Service Consommateurs de votre pays. Vous trouverez ses coordonnées dans le dépliant de garantie.
14	Machine en surchauffe.	Éteignez la machine et rallumez-la après 30 minutes.
19	La machine n'est pas correctement branchée sur la prise secteur.	Assurez-vous que la petite fiche du cordon d'alimentation est correctement branchée sur la prise située à l'arrière de la machine.

Commande d'accessoires

Veillez utiliser uniquement les produits d'entretien Philips pour nettoyer et détartrer la machine. Vous pouvez acheter ces produits auprès de votre revendeur local ou en ligne ou dans un centre de service agréé. Pour trouver la liste complète des pièces de rechange en ligne, entrez le numéro de modèle de votre machine à café. Vous trouverez le numéro de modèle à l'intérieur de la porte d'accès.

Produits d'entretien et références :

- Solution de détartrage CA6700
- Filtre AquaClean CA6903
- Graisse pour groupe de percolation HD5061
- Tablettes de dégraissage pour café CA6704
- Nettoyeur du circuit à lait CA6705
- Kit d'entretien CA6707

Dépannage

Cette rubrique récapitule les problèmes les plus courants que vous pouvez rencontrer avec la machine. Des vidéos d'assistance et la liste complète des questions fréquemment posées sont

disponibles sur le site www.saeco.com/care. Si vous n'arrivez pas à résoudre le problème, veuillez contacter le Service Consommateurs de votre pays. Vous trouverez ses coordonnées dans le dépliant de garantie.

Problème	Cause	Solution
Ma nouvelle machine à café contient des résidus de café.	Cette machine a été testée avec du café.	Bien qu'elle ait été soigneusement nettoyée, il se peut que quelques résidus de café subsistent. Toutefois, la machine est absolument neuve.
Le plateau égouttoir se remplit rapidement ou il y a toujours de l'eau dans le plateau égouttoir.	Ce phénomène est normal. L'appareil utilise de l'eau pour rincer le circuit interne et le groupe de percolation. De l'eau coule dans le système interne directement dans le plateau égouttoir.	Videz le plateau égouttoir tous les jours ou dès que le voyant rouge « plateau égouttoir plein » s'allume à travers le couvercle du plateau égouttoir. Conseil : placez une tasse sous la buse de distribution pour recueillir l'eau de rinçage qui s'en échappe.
L'icône de vidage du bac à marc de café reste allumée.	Vous avez vidé le bac à marc de café alors que la machine était débranchée de la prise murale ou vous l'avez replacée trop rapidement.	Retirez le bac à marc de café, attendez au moins 5 secondes, puis réinsérez-le.
La machine invite à vider le bac à marc de café même si celui-ci n'est pas plein.	La machine n'a pas réinitialisé le compteur la dernière fois que vous avez vidé le bac à marc de café.	Attendez toujours environ 5 secondes avant de replacer le bac à marc de café. Le compteur de doses de café sera ainsi remis à zéro et recommencera à compter correctement les doses de café.
Le bac à marc de café est rempli au-delà de sa capacité maximale et l'icône de vidage du bac à marc de café n'est pas apparue sur l'afficheur.	Vous avez retiré le plateau égouttoir sans vider le bac à marc de café.	Lorsque vous retirez le plateau égouttoir, videz également le bac à marc de café, même s'il ne contient que très peu de doses de café. Le compteur de doses de café est alors remis à zéro et le nombre de doses de café est correctement compté.
Je ne peux pas retirer le groupe de percolation.	Le groupe de percolation n'est pas positionné correctement.	Réinitialisez la machine à café de la manière suivante : fermez la porte d'accès et remplacez le réservoir d'eau. Éteignez la machine, puis rallumez-la et attendez que les voyants des icônes de boissons s'allument. Essayez à nouveau de retirer le groupe de percolation. Reportez-vous au chapitre « Retrait et insertion du groupe de percolation » pour obtenir des instructions par étapes.

Problème	Cause	Solution
Je ne peux pas insérer le groupe de percolation.	Le groupe de percolation n'est pas positionné correctement.	Réinitialisez la machine à café de la manière suivante : fermez la porte d'accès et remplacez le réservoir d'eau. Laissez le groupe de percolation hors tension et débranchez-la. Attendez 30 secondes, rebranchez la machine et allumez-la, puis attendez que les voyants des icônes de boissons s'allument. Ensuite, placez correctement le groupe de percolation et réinsérez-le dans la machine. Reportez-vous au chapitre « Retrait et insertion du groupe de percolation » pour obtenir des instructions par étapes.
Le café est trop dilué.	Le groupe de percolation est sale et doit être lubrifié.	Enlevez le groupe de percolation, rincez-le sous le robinet et laissez-le sécher. Ensuite, lubrifiez les pièces mobiles (voir 'Lubrification du groupe de percolation').
	L'appareil est en mode réglage automatique. Cette procédure démarre automatiquement lorsque vous utilisez la machine pour la première fois, lorsque vous optez pour un autre type de grains de café ou après une longue période de non-utilisation de l'appareil.	Préparez d'abord 5 tasses de café pour permettre à la machine d'effectuer la procédure de réglage automatique.
	Le réglage du moulin est défini sur une mouture trop grosse.	Réglez le moulin sur une mouture plus fine (numéro inférieur). Il faut préparer 2 ou 3 boissons avant de sentir pleinement la différence de goût.
Le café n'est pas assez chaud.	La température sélectionnée est trop basse.	Réglez la température au niveau maximal (Fig. 52).
	Une tasse froide réduit la température de la boisson.	Préchauffez les tasses en les rinçant à l'eau chaude.
	L'ajout de lait réduit la température de la boisson.	Que vous ajoutiez du lait chaud ou froid, l'ajout de lait réduit toujours la température du café. Préchauffez les tasses en les rinçant à l'eau chaude.

Problème	Cause	Solution
Le café ne s'écoule pas ou s'écoule lentement.	Le filtre à eau AquaClean n'a pas été correctement préparé.	Retirez le filtre AquaClean et faites couler de l'eau chaude. Si cela fonctionne, cela signifie que le filtre AquaClean n'a pas été installé correctement. Réinstallez et activez le filtre AquaClean, puis suivez toutes les étapes du chapitre « Filtre à eau AquaClean ».
		Après une période prolongée sans utilisation, vous devez préparer de nouveau le filtre à eau AquaClean pour son utilisation et verser 2 ou 3 tasses d'eau chaude.
	Le filtre à eau AquaClean est obstrué.	Il convient de remplacer le filtre à eau AquaClean tous les 3 mois. Un filtre qui date de plus de 3 mois risque d'être obstrué.
	Le réglage du moulin est défini sur une mouture trop fine.	Réglez le moulin sur une mouture plus grosse (numéro supérieur). Veuillez noter que cela influera sur le goût du café.
	Le groupe de percolation est sale.	Enlevez le groupe de percolation et rincez-le sous le robinet (voir 'Nettoyage du groupe de percolation sous l'eau').
	La buse de distribution du café est sale.	Nettoyez la buse de distribution du café et ses trous avec un cure-pipe ou une aiguille.
	Le compartiment à café prémoulu est obstrué	Débranchez la machine et retirez le groupe de percolation. Ouvrez le couvercle du compartiment à café prémoulu et insérez-y le manche d'une cuillère. Agitez le manche de haut en bas pour faire tomber le bouchon de café moulu (Fig. 37).
	Du calcaire obstrue le circuit de l'appareil.	Détartrez la machine à café avec le détartrant Philips (voir 'Procédure de détartrage'). Détartrez toujours la machine lorsque vous y êtes invité.
Le lait ne mousse pas.	Le cappuccinatore interne est sale ou n'est pas inséré correctement.	Nettoyez le cappuccinatore interne et veillez à le positionner et à l'insérer correctement (voir 'Nettoyage du cappuccinatore interne sous le robinet').
	Le type de lait utilisé ne convient pas pour produire de la mousse.	Selon le type de lait, la quantité et la qualité de la mousse seront différentes.

Problème	Cause	Solution
Le lait éclabousse.	Le lait utilisé n'est pas assez froid.	Utilisez uniquement du lait froid sortant directement du réfrigérateur.
	Le bec d'admission de lait souple n'est pas correctement branché.	Ouvrez la porte de la buse de distribution du café (Fig. 47) et vérifiez que le bec d'admission de lait souple est entièrement branché sur le cappuccinatore. Notez que le bec d'admission de lait et le cappuccinatore peuvent être chauds. Laissez refroidir le cappuccinatore et le bec d'admission avant de les toucher.
	Le cappuccinatore et le bec d'admission de lait ne sont pas propres.	Retirez et démontez le cappuccinatore interne (voir 'Nettoyage du cappuccinatore interne sous le robinet'). Rincez toutes les pièces sous le robinet. Pour un nettoyage en profondeur, utilisez le nettoyeur de circuit du lait Philips et lancez le programme Deep Milk Clean via le menu de nettoyage (☑). Notez que si les pièces ont été nettoyées au lave-vaisselle, elles ont peut-être été obstruées par des résidus d'aliments ou de détergent. Il est également recommandé de vérifier visuellement l'absence d'obstruction.
	Les becs d'admission de lait sont obstrués.	Nous vous conseillons d'effectuer le programme HygieSteam tous les jours : 1) Appuyez sur « Clean » (Nettoyage) ☑ sur le panneau de commande. 2) Sélectionnez « HygieSteam ». 3) Appuyez sur le bouton marche/arrêt pour lancer le processus. Puis, confirmez toutes les étapes sur l'afficheur.
La machine semble fuir.	L'appareil utilise de l'eau pour rincer le circuit interne et le groupe de percolation. Cette eau coule dans le système interne directement dans le plateau égouttoir. Ce phénomène est normal.	Rangez toujours le réservoir de lait sans les becs d'admission de lait au réfrigérateur. Des résidus de lait peuvent s'accumuler dans les becs d'admission de lait et bloquer l'écoulement du lait. Rincez les becs d'admission de lait avant de les ranger.
		Videz le plateau égouttoir tous les jours ou dès que le voyant « plateau égouttoir plein » s'allume à travers le couvercle du plateau égouttoir. Conseil : placez une tasse sous la buse de distribution pour recueillir l'eau de rinçage et réduire la quantité d'eau dans le plateau égouttoir.

Problème	Cause	Solution
	Le plateau égouttoir est trop plein et a débordé, ce qui donne l'impression que la machine fuit.	Videz le plateau égouttoir tous les jours ou dès que le voyant « plateau égouttoir plein » s'allume à travers le couvercle du plateau égouttoir.
	Le réservoir d'eau n'est pas complètement inséré, de l'eau s'écoule du réservoir d'eau et de l'air est aspiré dans la machine.	Assurez-vous que le réservoir d'eau est dans la bonne position : Retirez-le et réinsérez-le dans la machine en le poussant aussi loin que possible.
	Le groupe de percolation est sale/obstrué.	Rincez le groupe de percolation.
	La machine n'est pas placée sur une surface horizontale.	Placez la machine sur une surface horizontale afin que le plateau égouttoir ne déborde pas et que le voyant « plateau égouttoir plein » fonctionne correctement.
Je ne peux pas activer le filtre à eau AquaClean et la machine demande d'effectuer un détartrage.	Le filtre n'a pas été installé ou remplacé à temps après que le rappel AquaClean est apparu sur l'afficheur. Cela signifie que votre machine présente des dépôts de calcaire.	Détartez d'abord votre machine, puis installez le filtre à eau AquaClean.
Le nouveau filtre à eau ne convient pas.	Vous essayez d'installer un autre filtre que le filtre à eau AquaClean.	Seul le filtre à eau AquaClean est adapté à la machine.
	L'anneau en caoutchouc sur le filtre à eau AquaClean n'est pas en place.	Remplacez le joint en caoutchouc sur le filtre à eau AquaClean.
La machine est bruyante.	Il est normal que votre machine fasse du bruit lors de son utilisation.	Si la machine se met à produire un son différent, nettoyez le groupe de percolation et lubrifiez-le (voir 'Lubrification du groupe de percolation').
	Le filtre à eau AquaClean n'a pas été préparé correctement et de l'air est désormais aspiré dans la machine.	Retirez le filtre à eau AquaClean du réservoir d'eau et préparez-le correctement avant de le remettre en place. Reportez-vous au chapitre « Filtre à eau AquaClean » pour obtenir des instructions par étapes.
	Le réservoir d'eau n'est pas complètement inséré et de l'air est aspiré dans la machine.	Assurez-vous que le réservoir d'eau est dans la bonne position : Retirez-le et remettez-le en place en le poussant aussi loin que possible dans la machine.

Caractéristiques techniques

Le fabricant se réserve le droit d'améliorer les spécifications techniques du produit. Toutes les quantités prédéfinies sont approximatives.

Description	Valeur
Dimensions (l x H x P)	262 x 383 x 448 mm
Poids	8 - 8,5 kg
Longueur du câble d'alimentation	1 200 mm
Réservoir d'eau	1,8 litre
Capacité du réservoir à grains de café	300 g
Capacité du bac à marc de café	12 doses
Capacité du réservoir de lait	600 ml
Hauteur de la buse de distribution réglable	87-147 mm
Tension nominale - Puissance nominale - Alimentation électrique	Reportez-vous à l'étiquette de données située à l'intérieur de la porte d'accès (Fig. A15)

Sadržaj

Pregled uređaja (slika A)	157
Upravljačka ploča	157
Uvod	158
Prije prve uporabe	158
Posebne funkcije	159
Kuhanje napitaka	159
Prilagođeni napitci	161
Prilagodba postavki uređaja	162
Filtar vode AquaClean	163
Vađenje i umetanje sklopa za kuhanje	165
Čišćenje i održavanje	165
Postupak uklanjanja kamenca	168
Kodovi pogrešaka	169
Naručivanje dodataka	170
Rješavanje problema	170
Tehničke specifikacije	175

Pregled uređaja (slika A)

A1 Upravljačka ploča	A10 Unutarnji dio uređaja za cappuccino
A2 Poklopac odjeljka za unaprijed mljevenu kavu	A11 Kabel za napajanje s utikačem
A3 Poklopac lijevka za zrna kave	A12 Gumb za odabir postavke mljevenja
A4 Utikač za kabel	A13 Lijevak za zrna kave
A5 Pladanj za prikupljanje tekućine	A14 Sklop za kuhanje
A6 Drška za otpuštanje podloške za kapanje	A15 Servisna vratašča
A7 Podesiva mlaznica za raspršivanje kave i mlijeka	A16 Spremnik za vodu
A8 Posuda HygieSteam	A17 Posuda za talog kave
A9 Poklopac uređaja HygieSteam s držačem cijevi za mlijeko	A18 Prednja ploča posude za ostatke mljevene kave
	A19 Poklopac pladnja
	A20 Indikator napunjenosti pladnja

Dodaci

A21 Posuda za mlijeko	A24 Filtar AquaClean
A22 Cijev za mlijeko	A25 Mjerna žlica
A23 Tuba s mazivom	A26 Vrpca za ispitivanje tvrdoće vode

Upravljačka ploča

Postoji dvije verzije modela ovog uređaja za espresso. Njihove upravljačke ploče izgledaju drugačije, ali svi gumbi i ikone funkcioniraju na isti način. Na slici B pogledajte pregled svih gumba i ikona. U nastavku možete pronaći opis.

Koristite se strelicama gore i dolje kako biste se pomicali po zaslonu te dodirnite ikonu OK kako biste odabrali ili potvrdili svoje odabire.

B1 Gumb za uključivanje/isključivanje

B2 Ikone napitak-na-dodir

B3 Ikona CoffeeMaestro

B4 Izbornik s dodatnim napitcima

B5 Gumb za pokretanje/zaustavljanje ►■

B6 Ikone navigacije (gore, dolje, natrag, u redu)

B7 Zaslon

B8 Postavke uređaja

B9 Izbornik za čišćenje

B10 Osobni profili

Uvod

Čestitam na kupnji potpuno automatskog aparata Saeco za kavu! Kako biste iskoristili sve pogodnosti internetske podrške koju nudi tvrtka Saeco, idite na web-mjesto

www.saeco.com/MyCoffeeMachine i registrirajte svoj proizvod.

Napomena: Ovaj je aparat ispitan s kavom. Iako je pažljivo očišćen, možda su preostali ostaci kave. U svakom slučaju, jamčimo da je aparat potpuno nov.

Prije prve uporabe

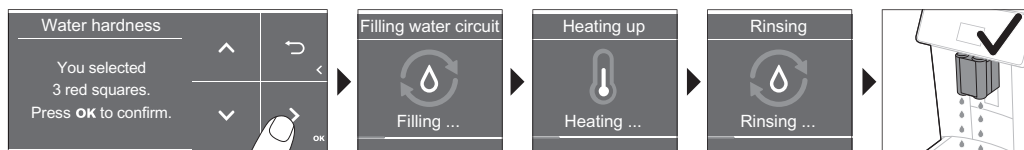
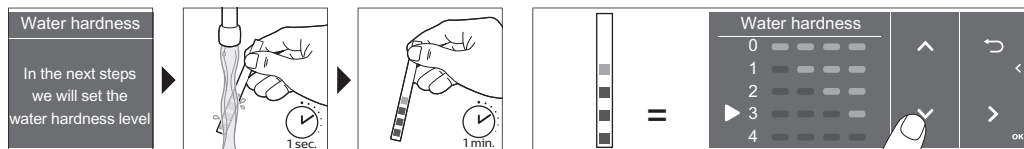
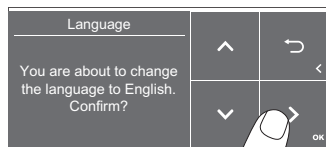
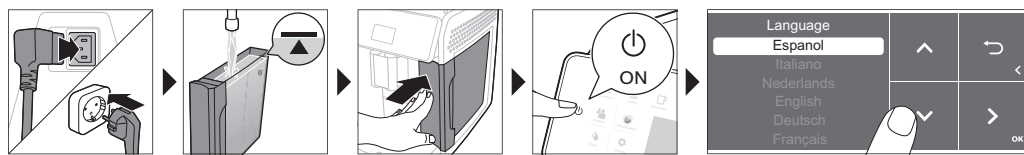

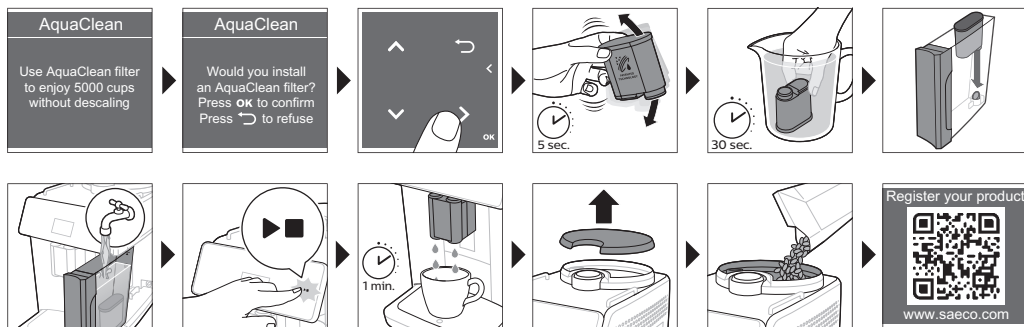

Posebne funkcije

Posebna funkcija

Namjena



Uz CoffeeMaestro možete prilagoditi kavu svojim željama tako da odaberete unaprijed postavljen profil okusa (Delicato, Intenso, Forte) za svoj napitak, umjesto da sami mijenjate postavke.



Funkcija HygieSteam automatski čisti sustav za mlijeko i uklanja mikroorganizme: upotrijebite tu funkciju nakon kuhanja cappuccina ili drugih napitaka na bazi mlijeka.



Naš izdržljivi mlinac izrađen je u potpunosti od 100% keramike kako bi bio iznimno čvrst i precizan. Možete ga prilagoditi prema vašem ukusu pomoću razina u 12 koraka.

Kuhanje napitaka

Opći koraci

- 1 Napunite spremnik za vodu vodom iz slavine i napunite lijevak za zrna kave zrnima kave.
- 2 Umetnite mali utikač u utičnicu sa stražnje strane aparata. Umetnite utikač u zidnu utičnicu.
- 3 Pritisnite gumb za uključivanje/isključivanje kako biste uključili uređaj.
 - Aparat počinje postupak zagrijavanja i izvršava automatski ciklus ispiranja.
 - Uređaj je spreman za uporabu kada svi indikatori u ikonama napitaka neprekidno svijetle.
- 4 Stavite šalicu ispod žlijeba za istjecanje kave. Pomaknite žlijeb za istjecanje kave prema gore ili dolje kako biste njegovu visinu prilagodili veličini šalice ili čaše koju upotrebljavate (sl. 1).

Kuhanje kave od zrna kave

- 1 Za kuhanje kave dodirnite ikonu napitka po svom odabiru (sl. 2) ili dodirnite ikonu (sl. 3) „Dodatni napitci”.
 - Sada napitak možete prilagoditi osobnom okusu (sl. 4). Za prilagodbu jačine kave upotrebljavajte strelice (sl. 5) za gore i dolje. Dodirnite ikonu OK (U redu) ako želite prilagoditi više postavki (sl. 6).
- 2 Pritiskom na gumb za pokretanje/zaustavljanje ►■ u svakom trenutku možete pokrenuti kuhanje odabranog napitka.
- 3 Kako biste zaustavili istjecanje kave prije nego što uređaj dovrši postupak, ponovno pritisnite gumb za pokretanje/zaustavljanje ►■.

i Kako biste istovremeno skuhalo dvije kave, dvaput dodirnite ikonu napitka ili odaberite ikonu 2x pomicanjem namjenske trake.

! Nemojte upotrebljavati karmeliziranu ili aromatiziranu kavu u zrnu.

Kuhanje napitaka na bazi mljeka

- 1 Napunite spremnik za vodu vodom iz slavine i napunite lijevak za zrna kave zrnima kave.
- 2 Odvijte poklopac spremnika za mljeko i ulijte mljeko (sl. 7). Zatim metalnu cijev za mljeko stavite u spremnik.

Uvijek upotrebljavajte mljeko izravno iz hladnjaka radi najboljih rezultata.

- 3 Spojite fleksibilno crijevo za mljeko na uređaj za cappuccino (sl. 8).
- 4 Dodirnite ikonu napitka na bazi mljeka po svom odabiru (sl. 9) ili dodirnite ikonu „More Drinks” (Dodatni napitci) kako biste odabrali drugi napitak (sl. 3).
 - Sada napitak možete prilagoditi svojim željama (sl. 10).
- 5 Pritisnite gumb za pokretanje/zaustavljanje ►■.
 - Za posebne napitke, iz uređaja najprije istječe mljeko, a zatim kava. Kod brojnih drugih napitaka situacija je obrnuta, iz uređaja najprije istječe kava, a zatim mljeko.
 - Kako biste zaustavili istjecanje mljeka prije nego što uređaj ulije unaprijed postavljenu količinu, pritisnite gumb za pokretanje/zaustavljanje ►■.
- 6 Kako biste zaustavili istjecanje kompletnog napitka (mljeka i kave) prije nego što uređaj dovrši postupak, pritisnite i držite gumb za pokretanje/zaustavljanje ►■.
- 7 Neposredno nakon istjecanja mljeka, izvršava se program „HygieSteam Shot” (Mlaz higijenske pare). Uređaj tjera paru kroz unutarnji sustav za mljeko kako bi ga brzo isprao.

Kuhanje kave od mljevene kave

- 1 Nagnite poklopac i uspite jednu mjernu posudu mljevene kave u odjeljak (sl. 11) za mljevenu kavu.
- 2 Nakon odabira napitka, upotrijebite strelice za gore i dolje kako biste odabrali unaprijed mljevenu kavu (sl. 12). Zatim pritisnite gumb start/stop ►■.

Napomena: Ako odaberete unaprijed mljevenu kavu, ne možete prilagoditi jačinu kave i/ili skuhati više od jednog napitka istodobno.

Istjecanje vruće vode

- 1 Provjerite je li unutarnji dio uređaja za cappuccino pravilno pričvršćen na uređaj (sl. 13).
- 2 Stavite šalicu pod žlijeb

- 3 Dodirnite ikonu (sl. 3) „More drinks” (Dodatni napitci) i pomaknite se prema dolje kako biste odabrali „Hot Water” (Vruća voda).
- 4 Upotrebjavajte strelice za gore i dolje kako biste prilagodili količinu i/ili temperaturu vruće vode svojim željama (sl. 14).
- 5 Pritisnite gumb za pokretanje/zaustavljanje ►■.
- 6 Kako biste zaustavili istjecanje vruće vode prije nego što uređaj dovrši postupak, ponovno pritisnite gumb za pokretanje/zaustavljanje ►■.

Prilagođeni napitci

Uređaj vam omogućuje prilagodbu postavke napitka svojim željama te da prilagođeni napitak pohranite u osobni profil. Različiti profili imaju različite boje.

Kuhanje napitaka s pomoću funkcije CoffeeMaestro

Umjesto da zasebno prilagodavate sve postavke s pomoću funkcije CoffeeEqualizer, vaš uređaj ima mogućnost odabira profila okusa. Možete odabrati neku od sljedećih postavki: Delicato, Intenso i Forte. Kako biste odabrali profil okusa CoffeeMaestro, učinite sljedeće:

- 1 Dodirnite ikonu napitka po svom odabiru (sl. 2) ili dodirnite ikonu „More Drinks” (Dodatni napitci) kako biste odabrali drugi napitak (sl. 3).
- 2 Ikonu CoffeeMaestro dodirujte uzastopno (sl. 15).
- 3 Pritisnite OK za potvrdu odabira.
Sada se u skladu s tim prilagodavaju glavne postavke napitka.
- 4 Pritisnite gumb za pokretanje/zaustavljanje ►■ kako biste započeli kuhanje napitka.

Funkcija CoffeeEqualizer

Nakon odabira pića, funkcija CoffeeEqualizer aktivira se automatski. Možete upotrijebiti strelice za gore i dolje kako biste prilagodili sljedeće postavke:



- | | |
|-----------------------|--|
| 1 Jačinu arome | 6 Količinu pjene |
| 2 Količinu kave | 7 Možete odlučiti hoćete li pripremiti 1 ili 2 šalice |
| 3 Količinu mlijeka | 8 Količina kave za putnu šalicu (samo određeni modeli) |
| 4 Količinu vode | |
| 5 Temperaturu napitka | |

Napomena: O odabranom napitku ovisi koje postavke možete prilagoditi.

Odabir profila

Možete odabrati profil i pohraniti recept s pomoću 👤 ikona profila.

- 1 Dodirnite uzastopno ikonu profila 👤 kako biste odabrali jedan od profila (sl. 16) u boji. Profili su različitih boja.
- 2 Napitak odaberite dodiranjem jedne od ikona za napitak-na-dodir ili ikone „More Drinks” (Dodatni napitci).
- 3 Postavke prilagodite najdražem okusu.
- 4 Pritisnite gumb za pokretanje/zaustavljanje ►■ kako biste kuhali odabrani napitak

- Vaše nove postavke sada su pohranjene u obojenom profilu koji ste odabrali.

i Tvornički zadane postavke uređaja (vidi 'Vraćanje na tvornički zadane postavke') možete uvijek vratiti.

Profil gosta

Uređaj ima profil gosta. Kada se odabere profil gosta, isključi se ikona profila. Kada odaberete ovaj profil, postavke i dalje možete prilagoditi vlastitim željama, ali recepti za kuhanje koje ste sami pripremili neće se pohraniti.

Dodatni mlaz (ExtraShot)

Vaš uređaj pruža vam mogućnost dodavanja dodatne količine ristretta u kavu i mliječne napitke, na primjer, ako želite popiti jaču kavu.

- 1 Stavite šalicu pod žlijeb.
- 2 Dodirnite jednu od ikona napitka na-dodir kako biste odabrali napitak (sl. 2) ili dodirnite ikonu „More Drinks” (Dodatni napitci) kako biste odabrali drugi napitak (sl. 3).
- 3 S pomoću strelice gore postavite jačinu na gornju razinu i odaberite funkciju (sl. 17) ExtraShot (Dodatni mlaz).
- 4 Dodirnite ikonu OK (U redu) ako želite personalizirati ostale postavke. Zatim pritisnite gumb start/stop ►■ kako biste započeli kuhanje napitka.
- 5 Kako biste zaustavili istjecanje napitka prije nego što uređaj dovrši postupak, ponovno pritisnite gumb za pokretanje/zaustavljanje ►■.

i Kada odaberete funkciju ExtraShot, istodobno možete kuhati samo jednu kavu.

Prilagodba postavki uređaja

Postavljanje tvrdoće vode

i Savjetujemo vam da tvrdoću vode prilagodite razini tvrdoće svoje regije radi optimalne učinkovitosti i dužeg vijeka trajanja uređaja. To također sprječava prekomjerno uklanjanje kamenca iz uređaja. Zadana tvrdoće vode postavljena je na postavku 4: tvrda voda.

Kako biste utvrdili tvrdoću vode područja na kojem se nalazite, upotrijebite isporučenu traku za ispitivanje tvrdoće vode:

- 1 Uronite traku za ispitivanje tvrdoće vode na 1 sekundu (sl. 18) u vodu koju ste ispustili iz slavine.
- 2 Pričekajte 1 minutu. Broj crvenih kvadrata na traci za testiranje pokazuje tvrdoću (sl. 19) vode.

Uređaj postavite na pravilnu tvrdoću vode:

- 1 Dodirnite ikonu Settings (Postavke) ⚙ i upotrijebite strelice gore i dolje kako biste odabrali „Tvrdoću vode”. Zatim za potvrdu pritisnite ikonu OK (U redu).
- 2 S pomoću strelica za gore i dolje odaberite razinu tvrdoće vode. Broj crvenih kvadrata odabranih na zaslonu treba biti jednak broju crvenih kvadrata na traci (sl. 20) za testiranje.
- 3 Nakon što odaberete ispravnu tvrdoću vode, za potvrdu dodirnite ikonu OK (U redu).

Podešavanje postavke mljevenja

Jačinu kave možete promijeniti s pomoću gumba za prilagodbu mljevenja unutar posude za kavu u zrnju. Što je postavka mljevenja niža, to su zrna kave finije mljevena i kava bude jača. Možete odabrati 12 različitih postavki mlinca.

Aparat je podešen tako da se iz zrna kave dobije najbolji okus. Stoga vam savjetujemo da ne prilagodavate postavku mljevenja dok ne skuhate 100 – 150 šalica (približno 1 mjesec uporabe).

i Postavku mljevenja možete prilagoditi samo kada uređaj melje kavu u zrnju. Morate skuhati 2 do 3 napitka prije nego osjetite jasnu razliku.

A Nemojte okretati gumb za prilagodbu mljevenja za više od jednog stupnja odjednom kako ne biste oštetili mlinac.

- 1 Stavite šalicu ispod žlijeba za istjecanje kave.
- 2 Uklonite poklopac s lijevka (sl. 21) za kavu u zrnju.
- 3 Dodirnite ikonu Espresso i zatim pritisnite gumb za pokretanje/zaustavljanje ►■.
- 4 Kada mlinac započne mljeti pritisnite gumb za podešavanje mlinca i okrenite ga ulijevo ili udesno (sl. 22).

Prilagodba ostalih postavki uređaja

Dodirom ikone Settings (Postavke) ⚙️ možete prilagoditi sljedeće postavke uređaja:

- Tvrdoća vode: možete odabrati između 5 razina tvrdoća vode u vašoj regiji.
- Vrijeme pripravnosti: možete odabrati 15, 30, 60 ili 180 min.
- Svjetlina zaslona: možete odabrati nisku, srednju i visoku.
- Language (Jezik): možete odabrati jezik zaslona po svojoj želji.
- Zvuk: možete aktivirati ili deaktivirati zvučni signal na stroju.
- Prednje osvjetljenje: možete odabrati „uvijek uključeno”, „uključeno tijekom kuhanja” ili „uvijek isključeno”.
- Mjerna jedinica: možete odabrati ml ili oz

Vraćanje na tvornički zadane postavke

Uređaj pruža mogućnost vraćanje na tvornički postavke u svakom trenutku.

- 1 Dodirnite ikonu Settings (Postavke) ⚙️.
- 2 S pomoću strelica za gore i dolje odaberite mogućnost „Factory settings” (Tvorničke postavke). Za potvrdu dodirnite ikonu OK (U redu).
- 3 Pritisnite gumb za pokretanje/zaustavljanje ►■ kako biste potvrdili da želite vratiti postavke.
 - Sada su postavke vraćene.

i Sljedeće su tvorničke postavke vraćene na zadane: tvrdoća vode, vrijeme pripravnosti, svjetlina zaslona, zvuk, temperatura, prednje osvjetljenje, profili.

Filtar vode AquaClean

Vaš uređaj podržava sustav AquaClean. Kako bi se sačuvalo okus kave, u spremnik za vodu može se postaviti filtir vode AquaClean. Ovo također smanjuje potrebu za uklanjanjem kamenca jer smanjuje nakupljanje kamenca u uređaju. Filtir za vodu AquaClean možete kupiti u lokalnoj ili internetskoj maloprodajnoj trgovini, kao i u ovlaštenim servisnim centrima.

Oznaka statusa filtra AquaClean

Kad je mogućnost AquaClean aktivna, status filtra AquaClean uvijek je vidljiv na zaslonu u postocima.

- Ako je status filtra AquaClean 10 % ili manji, na zaslonu se prikazuje poruka u trajanju od 2 sekunde svaki put kada uključite uređaj. Ovom vam se porukom preporučuje da kupite novi filter.
- Ako je status filtra 0 %, uređaj će svaki put kada ga uključite od vas zatražiti da zamijenite filter AquaClean.

Aktiviranje filtra vode AquaClean (5 min)

i Uređaj ne otkriva automatski da je filter postavljen u spremnik za vodu. Zbog toga trebate aktivirati svaki filter vode AquaClean koji ste postavili s pomoću izbornika 'Clean' (Čišćenje).

Kada se uređaj zaustavi, prikazujući poruku za aktivaciju filtra, još uvijek možete aktivirati filter vode AquaClean, ali najprije trebate očistiti kamenac iz uređaja.

i Prije početka uporabe filtra vode AquaClean trebate potpuno ukloniti kamenac iz uređaja.

Prije aktiviranja, filter za vodu AquaClean treba se pripremiti potapanjem u vodu, onako kako je opisano u nastavku. Ako to ne učinite, u uređaj se umjesto vode može uvući zrak, što uzrokuje puno buke i onemogućuje kuhanje kave.

- 1 Dodirnite ikonu 'Clean' (Čišćenje)  i upotrijebite strelice gore i dolje kako biste odabrali mogućnost „AquaClean“.
- 2 Za potvrdu dodirnite ikonu OK.
- 3 Kad se pojavi zaslon za aktivaciju, ponovno dodirnite ikonu OK (U redu). Slijedite upute na zaslonu.
- 4 Tresite filter oko 5 sekundi (sl. 23).
- 5 Filter uronite naopačke u vrč s hladnom vodom i protresite/pritisnite ga (sl. 24).
- 6 Umetnite filter okomito na odgovarajući priključak u spremniku za vodu. Pritisnite ga prema dolje do najniže moguće točke (sl. 25).
- 7 Spremnik za vodu napunite svježom vodom i vratite ga u uređaj.
- 8 Stavite zdjelu pod žlijeb.
- 9 Pritisnite gumb za pokretanje/zaustavljanje ►■ kako biste pokrenuli postupak aktivacije.
- 10 Iz žlijeba će 1 minutu istjecati vruća voda.
- 11 Sada je filter uspješno aktiviran.

Zamjena filtra vode AquaClean (5 min)

Nakon što 95 litara vode prođe kroz filter, filter će prestati raditi. Indikator statusa AquaClean pada na 0 % kako bi vas podsjetio da treba zamijeniti filter. Sve dok se indikator statusa AquaClean prikazuje na zaslonu, možete zamijeniti filter bez prethodnog uklanjanja kamenca iz uređaja. Ako filter vode AquaClean ne promijenite na vrijeme, nakon određenog vremena indikator AquaClean prestat će svijetliti. U tom slučaju još uvijek možete zamijeniti filter, ali najprije trebate očistiti kamenac iz uređaja. Nakon što indikator statusa AquaClean padne na 0 % ili vas uređaj podsjeti da treba zamijeniti filter AquaClean:

- 1 izvadite stari filter vode AquaClean.
- 2 umetnite novi filter i aktivirajte ga onako kako je opisano u poglavlju „Aktiviranje filtra vode AquaClean (5 min)“.

i Mijenjajte filter vode AquaClean najmanje svaka 3 mjeseca, čak i ako uređaj još ne pokazuje da je potrebna zamjena.

Vađenje i umetanje sklopa za kuhanje

Posjetite: www.saeco.com/care radi detaljnih videouputa o tome kako ukloniti, umetnuti i očistiti sklop za kuhanje.

Vađenje sklopa za kuhanje iz aparata

- 1 Isključite aparat.
- 2 Odvojite spremnik za vodu i otvorite servisna vratašca (sl. 26).
- 3 Pritisnite dršku (sl. 27) PUSH (Gurni) i povucite dršku sklopa za kuhanje kako biste ga izvadili iz uređaja (sl. 28).

A Kad iz uređaja uklonite sklop za kuhanje, provjerite jeste li ispraznili pladanj za prikupljanje tekućine i posudu za talog kave.

Ponovno umetanje sklopa za kuhanje

A Prije nego što gurnete sklop za kuhanje natrag u uređaj, provjerite je li pravilno postavljen.

- 1 Provjerite je li sklop za kuhanje u pravilnom položaju. Strelica na žutom cilindru na bočnoj strani sklopa za kuhanje treba biti poravnana s crnom strelicom i slovom N (sl. 29).
 - Ako nisu poravnati, gurnite polugu prema dolje dok ne dotakne bazu sklopa (sl. 30) za kuhanje.
- 2 Duž bočnih (sl. 31) vodilica gurajte sklop za kuhanje natrag u aparat dok uz zvuk klika (sl. 32) ne sjedne na mjesto. nemojte pritiskati gumb PUSH (Gurni).
- 3 Zatvorite servisna vratašca i vratite spremnik za vodu na mjesto.

Čišćenje i održavanje

Redovitim čišćenjem i održavanjem uređaj ostaje u vrhunskom stanju te se dugo osigurava kava dobrog okusa s ravnomjernim protokom kave.

U tablici u nastavku pronaći ćete detaljan opis kada i na koji način treba očistiti odvojive dijelove uređaja. Detaljnije informacije i videoupute možete pronaći na: www.saeco.com/care. Pogledajte sliku C kako biste vidjeli koji se dijelovi mogu prati u perilici posuda.

Odvojivi dijelovi	Kada čistiti	Kako čistiti
Sklop za kuhanje	Tjedno	Izvadite sklop za kuhanje iz uređaja (vidi 'Vađenje i umetanje sklopa za kuhanje'). Isperite ga pod mlazom vode (vidi 'Čišćenje sklopa za kuhanje pod mlazom vode').
	Mjesečno	Sklop za kuhanje očistite tabletom (vidi 'Čišćenje sklopa za kuhanje tabletom za odmašćivanje kave') Philips za odmašćivanje kave.
Sustav za mlijeko / unutarnji dio uređaja za cappuccino	Nakon svakog dana korištenja	Izvršite program „HygieSteam” (higijensko čišćenje parom) u izborniku za čišćenje. Odaberite program „HygieSteam” (higijensko čišćenje parom) u izborniku za čišćenje i slijedite upute na zaslonu. Vanjsku površinu metalne cijevi za mlijeko obrišite vlažnom krpom prije nego što je postavite u njezin držač.

Odvojivi dijelovi	Kada čistiti	Kako čistiti
	Tjedno	Uklonite i rastavite unutarnji dio uređaja za cappuccino (pogledajte odjeljak „Čišćenje unutarnjeg dijela uređaja za cappuccino pod mlazom vode iz slavine“). Sve dijelove isperite pod mlazom vode iz slavine s malo sredstva za pranje posuda.
	Mjesečno	Izvršite postupak „Deep Milk Clean“ s pomoću Philips sredstva za čišćenje kruga kretanja mlijeka. Odaberite „Deep Milk Clean“ u izborniku za čišćenje i slijedite upute na zaslonu. Podrobne videoupute potražite na web-mjestu www.saeco.com/care .
Spremnik za mlijeko	Tjedno	Rastavite posudu (sl. 33) za mlijeko i istisnite kuglicu s pomoću klina cijevi (sl. 34) za mlijeko. Sve dijelove posude za mlijeko operite pod mlazom vode iz slavine ili u perlici posuda.
Poklopac posude HygieSteam (držač cijevi za mlijeko)	Tjedno ili kada vas uređaj na to podsjeti	Uklonite posudu HygieSteam iz uređaja (sl. 35) i uklonite poklopac (sl. 36) HygieSteam. Ispraznite posudu HygieSteam te posudu i poklopac isperite pod mlazom vode iz slavine ili u stroju za pranje posuda. Ostavite posudu i poklopac da se osuše na zraku i vratite ih natrag u uređaj.
Odjeljak za unaprijed mljevenu kavu	Tjedno provjeravajte je li začepljen odjeljak za unaprijed mljevenu kavu.	Iskopčajte aparat i izvadite sklop za kuhanje. Otvorite poklopac odjeljka za mljevenu kavu i u odjeljak umetnite dršku žlice. Pomaknite dršku prema gore i dolje dok začepljena mljevena kava ne padne dolje (sl. 37). Idite na www.saeco.com/care za detaljne videoupute.
Posuda za talog kave	Ispraznite posudu za talog kave kada to zatraži aparat. Čistite je jednom tjedno.	Uklonite spremnik za mljevenu kavu dok je aparat uključen. Isperite ga pod mlazom vode s malo sredstva za pranje posuda ili ga operite u perlici posuda. Prednja ploča posude za talog kave (sl. A18) ne smije se prati u perlici posuda.
Pladanj za prikupljanje tekućine	Svakodnevno praznite pladanj za prikupljanje tekućine kada iz njega (sl. 38) iskoči crveni indikator „drip tray full“ (pladanj za prikupljanje tekućine napunjen). Pladnja za prikupljanje tekućine čistite jednom tjedno.	Izvadite pladanj (sl. 39) za prikupljanje tekućine i isperite ga pod mlazom vode s malo sredstva za pranje posuda. Pladanj za prikupljanje tekućine i njegov poklopac možete prati i u perlici posuda. Prednja ploča posude za talog kave (sl. A18) ne smije se prati u perlici posuda.

Odvojivi dijelovi	Kada čistiti	Kako čistiti
Podmazivanje sklopa za kuhanje	Svaka 2 mjeseca	Sklop za kuhanje podmazujte s isporučenom mašću (vidi 'Podmazivanje sklopa za kuhanje').
Spremnik za vodu	Tjedno	Isperite spremnik za vodu pod mlazom vode
Prednja strana uređaja	Tjedno	Očistite mekanom krpom

Čišćenje sklopa za kuhanje

Redovito čišćenje sklopa za kuhanje sprečava da ostaci kave začepi unutarnje krugove. Posjetite: www.saeco.com/care radi videozapisa podrške o tome kako ukloniti, umetnuti i očistiti sklop za kuhanje.

Čišćenje sklopa za kuhanje pod mlazom vode

- 1 Uklonite sklop (vidi 'Vađenje i umetanje sklopa za kuhanje') za kuhanje.
- 2 Temeljito vodom isperite sklop za kuhanje. Pažljivo očistite gornji filter (sl. 40) sklopa za kuhanje.
- 3 Pustite sklop za kuhanje da se osuši na zraku prije vraćanja u aparat. sklop za kuhanje nemojte brisati krpom kako biste spriječili nakupljanje vlakana u sklopu.

Čišćenje sklopa za kuhanje tabletom za odmašćivanje kave

Za uklanjanje ulja od kave koristite se samo tabletama tvrtke Philips.

- 1 Dodirnite ikonu Clean (Očisti)  i upotrijebite strelice gore i dolje kako biste odabrali mogućnost 'Brew group clean' (Čišćenje sklopa za kuhanje).
- 2 Za potvrdu dodirnite ikonu OK (U redu), a zatim slijedite upute na zaslonu.

Podmazivanje sklopa za kuhanje

Kako biste poboljšali funkcioniranje uređaja, preporučujemo vam da sklop za kuhanje podmazujete svaka 2 mjeseca kako bi se pomični dijelovi nesmetano kretali.

- 1 Nanesite tanak sloj masti na klip (sivi dio) sklopa (sl. 41) za kuhanje.
- 2 Nanesite tanak sloj masti oko vratila (sivi dio) na dnu sklopa (sl. 42) za kuhanje.
- 3 Nanesite tanak sloj masti na vodilice na obje strane (sl. 43).

Programi za čišćenje unutarnjeg dijela uređaja za cappuccino

Uređaj ima tri programa za čišćenje unutarnjeg dijela uređaja za cappuccino:

- „HygieSteam Shot” (Mlaz higijenske pare): uređaj izbacuje paru kroz unutarnji dio uređaja za cappuccino kako bi ga brzo isprao.
- „HygieSteam” (higijensko čišćenje parom): s pomoću pare uređaj temeljito čisti unutarnji sustav za mlijeko. Provjerite je li posuda HygieSteam pravilno sastavljen (sl. 44) i pričvršćena na uređaj (sl. 45). Cijev za mlijeko postavite u njezin držač (sl. 46) i slijedite upute na zaslonu.
- „Deep Milk Clean”: S pomoću sredstva za čišćenje tvrtke Philips izvršite postupak „Deep Milk Clean” kako biste temeljito očistili unutarnji sustav za mlijeko.

Čišćenje unutarnjeg dijela uređaja za cappuccino pod mlazom vode iz slavine

- 1 Otvorite vrata unutarnjeg dijela uređaja za cappuccino (sl. 47).

- 2 Izvadite unutarnji dio uređaja za cappuccino tako da ga povučete prema dolje (sl. 48).
- 3 Rastavite unutarnji dio uređaja za cappuccino tako da donji dio izvučete iz gornjeg dijela (sl. 49).
- 4 Rastavite sve dijelove (sl. 50) i očistite ih pod mlazom vode iz slavine.
- 5 Ponovno sastavite unutarnji dio uređaja za cappuccino.
- 6 Kako biste vratili unutarnji dio uređaja za capuccino, stavite ga u uspravan položaj i provjerite jesu rupe poravnane s dvije cijevi na uređaju. Zatim pomaknite unutarnji dio uređaja za capuccino prema gore dok se ne zaključa u mjestu (sl. 13).
- 7 Zatvorite vrata.

Posjetite: www.saeco.com/care radi detaljnih videouputa.

Postupak uklanjanja kamenca

Koristite samo sredstvo za uklanjanje kamenca tvrtke Philips. Ni u kojem slučaju nemojte upotrebljavati sredstvo za uklanjanje kamenca na bazi sumporne, klorovodične, sulfatne ili octene kiseline (ocat) jer bi to moglo oštetiti sklop za vodu u uređaju, a neće otopiti kamenac na primjeren način. Neupotrebljavanje sredstva za uklanjanje kamenca tvrtke Philips poništiti će vaše jamstvo. Do poništenja jamstva doći će i ako iz aparata ne uklonite kamenac. Sredstvo za uklanjanje kamenca tvrtke Philips možete kupiti u lokalnoj ili internetskoj maloprodajnoj trgovini, kao i u ovlaštenim servisnim centrima.

- 1 Kad uređaj zatraži uklanjanje kamenca, dodirnite ikonu OK za pokretanje tog postupka. Kako biste započeli uklanjanje kamenca, a da to od vas ne zatraži aparat, dodirnite ikonu Clean (Očisti)  i odaberite funkciju „Descalc“ (uklanjanje kamenca).
- 2 Uklonite pladanj za prikupljanje tekućine, posudu za talog i posudu (sl. 35) HygieSteam, ispraznite ih i vratite natrag na mjesto.
- 3 Izvadite spremnik za vodu i ispraznite ga. Zatim uklonite filter AquaClean.
- 4 Ulijte cijelu bocu sredstva tvrtke Philips za uklanjanje kamenca u spremnik za vodu te ga zatim napunite vodom do CALC CLEAN razine (sl. 51). Zatim ga vratite natrag u aparat.
- 5 Stavite veliku posudu (1,5 l) ispod mlaznice za istjecanje kave.
- 6 Provjerite je li posuda HygieSteam pravilno sastavljen (sl. 44) i pričvršćena na uređaj (sl. 45). Postavite metalnu cijev za mlijeko u njezin držač (sl. 46).
- 7 Slijedite upute na zaslonu kako biste započeli postupak uklanjanja kamenca. Postupak uklanjanja kamenca traje približno 30 minuta i sastoji se od ciklusa uklanjanja kamenca i ciklusa ispiranja.
- 8 Nakon što se dovrši ciklus uklanjanja kamenca, morate isprati spremnik za vodu i sklop za vodu. Slijedite upute na zaslonu.
- 9 Umetnite novi filter AquaClean u spremnik za vodu i aktivirajte ga (vidi 'Aktiviranje filtra vode AquaClean (5 min)').

Savjet: Korištenjem filtra AquaClean smanjujete potrebu za uklanjanjem kamenca.

Način postupanja u slučaju prekida postupka uklanjanja kamenca

Možete izaći iz postupka uklanjanja kamenca pritiskom na tipku za uključivanje/isključivanje na upravljačkoj ploči. U slučaju prekida postupka uklanjanja kamenca prije nego što se završi, učinite sljedeće:

- 1 Ispraznite spremnik za vodu i temeljito ga isperite.
- 2 Spremnik za vodu napunite svježom vodom do oznake razine CALC CLEAN i ponovo uključite aparat. Aparat će se zagrijati i izvršiti automatski ciklus ispiranja.

- 3 Prije zakuhanja bilo kojeg napitka provedite ručni ciklus ispiranja. Za ručni ciklus ispiranja prvo ispuštite pola spremnika za vodu s vrućom vodom, a zatim zakuhajte 2 šalice već mljevene kave bez dodavanja mljevene kave.

Napomena: Ako postupak uklanjanja kamenca nije bio dovršen, postupak treba čim prije ponoviti.

Kodovi pogrešaka

U nastavku možete pronaći popis šifri pogrešaka koje možete sami riješiti. Videoupute su dostupne na: www.saeco.com/care. Ako se pojavi neka druga šifra pogreške, obratite se centru za korisničku podršku u svojoj zemlji. Detalje o kontaktima provjerite na jamstvenom letku.

Šifra pogreške	Problem	Moguće rješenje
01	Mlaznica za kavu je začepljena.	Isključite aparat i iskopčajte ga iz napajanja. Uklonite sklop za kuhanje. Zatim otvorite poklopac odjeljka za mljevenu kavu i umetnite dršku žlice u lijevak za kavu. Pomaknite dršku prema gore i dolje dok začepljena mljevena kava ne padne dolje (sl. 37). Posjetite www.saeco.com/care za detaljne videoupute.
03	Sklop za kuhanje prljav je ili nije dobro podmazan.	Isključite aparat. Isperite sklop za kuhanje svježom vodom, pričekajte da se osuši, a zatim ga podmažite (vidi "Podmazivanje sklopa za kuhanje"). Pogledajte poglavlje "Čišćenje sklopa za kuhanje" ili posjetite www.saeco.com/care za detaljne videoupute. Zatim ponovno uključite aparat.
04	Sklop za kuhanje nije pravilno postavljen.	Isključite aparat. Uklonite sklop za kuhanje i ponovno ga umetnite. Prije ponovnog umetanja provjerite je li sklop za kuhanje u ispravnom položaju. Pogledajte poglavlje „Rukovanje sklopom za kuhanje” ili posjetite www.saeco.com/care za detaljne videoupute. Zatim ponovno uključite aparat.
05	U sklop za vodu ušao je zrak.	Ponovno pokrenite aparat tako da ga isključite i ponovno uključite. Ako to funkcionira, natočite 2 – 3 šalice vruće vode. Očistite aparat od kamenca ako to niste dugo izvršili.
	Filtar AquaClean nije pravilno pripremljen prije postavljanja ili je začepljen.	Uklonite filter AquaClean i ponovo pokušajte skuhati kavu. Ako to funkcionira, provjerite je li filter AquaClean pravilno pripremljen prije ponovnog postavljanja. Vratite filter AquaClean natrag u spremnik za vodu. Ako i dalje ne funkcionira, možda je začepljen filter i treba ga zamijeniti.
11	Uređaj se mora prilagoditi sobnoj temperaturi	Ostavite uređaju malo vremena da se prilagodi s transportne/vanjske temperature na sobnu temperaturu. Isključite uređaj na 30 minuta pa ga ponovno uključite. Ako to ne pomogne, obratite se centru za korisničku podršku u svojoj zemlji. Detalje o kontaktima provjerite na jamstvenom letku.
14	Aparat se pregrijao.	Isključite uređaj pa ga nakon 30 minuta ponovno uključite.
19	Uređaj nije pravilno spojen na zidnu utičnicu.	Provjerite je li mali utikač kabela za napajanje pravilno ukopčan u utičnicu na stražnjoj strani uređaja.

Naručivanje dodataka

Za čišćenje i uklanjanje kamenca iz aparata koristite samo Philips proizvode za održavanje. Te proizvode možete kupiti u lokalnoj ili internetskoj maloprodajnoj trgovini, kao i u ovlaštenim servisnim centrima. Kako biste na internetu pronašli kompletan popis pričuvnih dijelova, unesite broj modela svojeg aparata. Broj modela možete pronaći na unutarnjoj strani servisnih vratašca.

Proizvodi za održavanje i kataloški brojevi:

- Otopina za uklanjanje kamenca CA6700
- Filtar AquaClean CA6903
- Mast za sklop za kuhanje HD5061
- Tablete za uklanjanje ulja kave CA6704
- Sredstvo za čišćenje kruga kretanja mlijeka CA6705
- Komplet za održavanje CA6707

Rješavanje problema

U ovom je poglavlju sažetak većine uobičajenih problema s kojima se možete susresti upotrebom aparata. Videozapisi podrške i cjeloviti popis često postavljanih pitanja dostupni su na:

www.saeco.com/care. Ako problem ne možete riješiti, kontaktirajte centar za korisničku podršku tvrtke u svojoj zemlji. Detalje o kontaktima provjerite na jamstvenom letku.

Problem	Uzrok	Rješenje
Ima nekih ostataka kave unutar mog novog aparata za kavu.	Ovaj je uređaj ispitan s kavom.	Iako je pažljivo očišćen, možda su preostali ostaci kave. Međutim, uređaj je potpuno nov.
Pladanj za prikupljanje tekućine brzo se puni / na pladnju za prikupljanje tekućine uvijek ima malo vode.	To je uobičajeno. Aparat koristi vodu za ispiranje unutarnjeg sklopa i sklopa za kuhanje. Nešto vode kola unutarnjim sustavom izravno u pladanj za prikupljanje tekućine.	Svakodnevno praznite pladanj za prikupljanje tekućine kada iz njegova poklopca iskoči crveni indikator „drip tray full” (pladanj za prikupljanje tekućine napunjen). Savjet: stavite šalicu ispod žlijeba za istjecanje kako biste prikupili vodu za ispiranje koja iz njega izlazi.
Ostala je uključena ikona „empty coffee grounds container” (ispraznite posudu za talog kave).	Ispraznili ste spremnik za mljevenu kavu dok je aparat bio iskopčan iz zidne utičnice ili ste ga suviše brzo vratili natrag.	Izvadite posudu za talog kave, pričekajte najmanje 5 sekundi i zatim je ponovno umetnite.
Aparat traži da se isprazni posuda za talog kave iako posuda nije puna.	Aparat nije ponovno postavio brojač posljednji put kad ste ispraznili posudu za talog kave.	Uvijek pričekajte otprilike 5 sekundi prije nego što posudu za talog kave vratite natrag na mjesto. Na taj će se način brojač pločica upotrijebljene kave vratiti na nulu te će se pločice upotrijebljene kave početi ispravno brojati.

Problem	Uzrok	Rješenje
Posuda za talog kave je prepunjena, a nije se prikazala ikona „empty coffee grounds container” (ispraznite posudu za talog kave).	Uklonili ste pladanj za prikupljanje tekućine, a niste ispraznili posudu za talog kave.	Kad uklonite pladanj za prikupljanje tekućine, ispraznite i posudu za talog kave čak i ako sadržava samo malu količinu taloga. To osigurava da se brojač pločica kave ponovno postavi na nulu te da se pločice kave počnu ispravno brojati.
Ne mogu ukloniti sklop za kuhanje.	Sklop za kuhanje nije u pravilnom položaju.	Ponovno postavite aparat na sljedeći način: zatvorite servisna vratašca i vratite spremnik za vodu na mjesto. Isključite uređaj i zatim ga ponovno uključite te pričekajte da zasvijetle žaruljice u ikonama napitaka. Pokušajte ponovo ukloniti sklop za kuhanje. Upute korak-po-korak potražite u poglavlju „Vađenje i umetanje sklopa za kuhanje”.
Ne mogu umetnuti sklop za kuhanje.	Sklop za kuhanje nije u pravilnom položaju.	Ponovno postavite aparat na sljedeći način: zatvorite servisna vratašca i vratite spremnik za vodu na mjesto. Sklop za kuhanje ostavite izvan aparata. Isključite aparat i iskopčajte ga iz napajanja. Pričekajte 30 sekundi, ponovno ukopčajte uređaj, uključite ga i pričekajte da zasvijetle žaruljice u ikonama napitaka. Zatim sklop za kuhanje postavite u pravilan položaj i gurnite ga natrag u uređaj. Upute korak-po-korak potražite u poglavlju „Vađenje i umetanje sklopa za kuhanje”.
Kava je previše vodena.	Sklop za kuhanje prljav je ili ga treba podmazati.	Odvojite sklop za kuhanje, temeljito ga isperite pod mlazom vode i ostavite ga da se osuši. Zatim podmažite pokretne dijelove (vidi 'Podmazivanje sklopa za kuhanje').
	Aparat izvodi postupak samopodešavanja. Ovaj postupak započinje automatski kada prvi put upotrijebite uređaj, kada se prebacite na drugu vrstu zrna kave ili nakon dugog razdoblja nekorištenja.	Najprije skuhajte 5 kava kako biste uređaju omogućili da izvrši postupak samopodešavanja.
	Mlinac je postavljen za pregrubo mljevenje.	Podesite mlinac na (nižu postavku) finije mljevenje. Skuhajte 2 do 3 napitka kako biste mogli osjetiti potpunu razliku.
Kava nije dovoljno vruća.	Postavili ste prenisku temperaturu.	Temperaturu postavite na maksimalnu postavku (sl. 52).
	Hladna šalica smanjuje temperaturu napitka.	Prethodno zagrijte šalice tako da ih isperete toplom vodom.

Problem	Uzrok	Rješenje
	Dodano mlijeko smanjuje temperaturu napitka.	Neovisno jeste li dodali toplo ili hladno mlijeko, dodano će mlijeko uvijek smanjiti temperaturu kave. Prethodno zagrijte šalice tako da ih isperete toplom vodom.
Kava ne izlazi ili izlazi sporo.	Filtar vode AquaClean nije pravilno pripremljen za postavljanje.	Izvadite filtar vode AquaClean i natočite malo vruće vode. Ako to funkcionira, filtar vode AquaClean nije ispravno umetnut. Ponovno umetnite filtar AquaClean i aktivirajte ga te slijedite korake iz poglavlja „Filtar vode AquaClean”.
		Kada se filtar vode AquaClean ne koristi dulje vrijeme, trebate ga pravilno pripremiti za ponovnu uporabu te natočite 2 – 3 šalice vruće vode.
	Filtar vode AquaClean je začepljen.	Mijenjajte filtar vode AquaClean svaka 3 mjeseca. Filtar stariji od 3 mjeseca može se začepiti.
	Mlinac je postavljen na jako sitno mljevenje.	Podesite mlinac na (višu postavku) grublje mljevenje. Imajte na umu da to može utjecati na okus kave.
	Zaprljan je sklop za kuhanje.	Odvojite sklop za kuhanje i temeljito ga isperite pod slavinom (vidi 'Čišćenje sklopa za kuhanje pod mlazom vode').
	Zaprljan je žlijeb za istjecanje kave.	Sredstvom za čišćenje cijevi ili iglom očistite žlijeb za istjecanje kave i njegove otvore.
	Začepljen je odjeljak za unaprijed mljevenu kavu	Isključite uređaj i izvadite sklop za kuhanje. Otvorite poklopac odjeljka za mljevenu kavu i u odjeljak umetnite dršku žlice. Pomaknite dršku prema gore i dolje dok začepljena mljevena kava ne padne dolje (sl. 37).
	Kružni rad aparata blokiran je kamencom.	Kamenac iz uređaja uklanjajte sredstvom za uklanjanje kamenca (vidi 'Postupak uklanjanja kamenca') tvrtke Philips. Uvijek očistite kamenac kada to uređaj zatraži od vas.
Mlijeko ne pjeni.	Unutarnji dio uređaja za cappuccino zaprljan je ili nije ispravno postavljen.	Očistite unutarnji dio uređaja za cappuccino i provjerite jeste li ga postavili u pravilan položaj i umetnuli ispravno (vidi 'Čišćenje unutarnjeg dijela uređaja za cappuccino pod mlazom vode iz slavine').

Problem	Uzrok	Rješenje
Mlijeko prska.	Vrsta mlijeka kojom se koristite nije pogodna za pjenjenje.	Različite vrste mlijeka daju pjenu različite količine i kvalitete.
	Mlijeko nije dovoljno hladno.	Uvijek koristite mlijeko izravno iz hladnjaka.
	Fleksibilna cijev za mlijeko nije ispravno spojena.	Otvorite vrata žlijeba (sl. 47) za istjecanje kave i provjerite je li fleksibilna cijev za mlijeko čvrsto spojena na uređaj za cappuccino. Imajte na umu kako uređaj za cappuccino i cijevi za mlijeko mogu biti vruće. Prije nego što dodirnete uređaj za cappuccino i cijevi ostavite ih neka se ohlade.
	Uređaj za cappuccino i cijevi za mlijeko nisu čiste.	Izvadite unutarnji dio uređaja za cappuccino (vidi 'Čišćenje unutarnjeg dijela uređaja za cappuccino pod mlazom vode iz slavine') i rastavite ga. Isperite sve dijelove pod mlazom vode. Za temeljito čišćenje upotrijebite sredstva za čišćenje kruga kretanja mlijeka tvrtke Philips i izvršite postupak „Deep Milk Clean” putem izbornika za čišćenje (☞). Imajte na umu kako bi se dijelovi očišćeni u perilici posuđa mogli začeptiti česticama hrane ili ostacima deterdženta. Preporučuje se i vizualna provjera na začepljenost.
		Preporučujemo vam da svakoga dana izvršite program HygieSteam (higijensko čišćenje parom): 1) Pritisnite „Clean” („Čišćenje”) ☞ na upravljačkoj ploči. 2) Odaberite program „HygieSteam” (higijensko čišćenje parom). 3) Pritisnite gumb za pokretanje kako biste započeli postupak. Zatim na zaslonu potvrdite sve korake.
	Cijevi za mlijeko su začepljene.	Spremnik za mlijeko uvijek pohranite u hladnjak bez cijevi za mlijeko. Preostalo mlijeko moglo bi se nakupiti u cijevima za mlijeko i blokirati protok mlijeka kroz cijevi. Cijevi za mlijeko isperite prije pohrane.

Problem	Uzrok	Rješenje
Čini se da je aparat procurio.	Aparat koristi vodu za ispiranje unutarnjeg sklopa i sklopa za kuhanje. Ova voda kola unutarnjim sustavom izravno u pladanj za prikupljanje tekućine. To je uobičajeno.	Svakoga dana praznite pladanj za prikupljanje tekućine kada iz njegova poklopca iskoči crveni indikator „drip tray full” (pladanj za prikupljanje tekućine napunjen). Savjet: Stavite šalicu ispod žlijeba za istjecanje kako biste prikupili vodu za ispiranje i smanjili količinu vode u pladnju za prikupljanje tekućine.
	Pladanj za prikupljanje tekućine previše je napunjen i prelijeva se pa izgleda kao da aparat curi.	Svakoga dana praznite pladanj za prikupljanje tekućine kada iz njegova poklopca iskoči crveni indikator „drip tray full” (pladanj za prikupljanje tekućine napunjen).
	Spremnik za vodu nije potpuno umetnut i iz njega je iscurilo malo vode te je u uređaj ušao zrak.	Provjerite je li spremnik za vodu u pravilnom položaju: izvadite ga i ponovno umetnite u uređaj tako da ga gurnete što je moguće dalje.
	Sklop za kuhanje je zaprljan ili začepljen.	Isperite sklop za kuhanje.
	Aparat nije postavljen na vodoravnu površinu.	Postavite uređaj na vodoravnu površinu tako da pladanj za prikupljanje tekućine na prelijeva te kako bi indikator „Pladanj za prikupljanje tekućine je pun” radio ispravno.
Ne mogu aktivirati filter vode AquaClean i uređaj traži uklanjanje kamenca.	Filter nije bio umetnut ili zamijenjen u vrijeme kada se na zaslonu počeo prikazivati AquaClean podsjetnik. To znači da vaš uređaj više nije potpuno očišćen od kamenca.	Najprije iz uređaja očistite kamenac, a zatim postavite filter vode AquaClean.
Novi filter za vodu ne odgovara.	Pokušali ste umetnuti drugi filter vode koji nije model AquaClean.	Uređaju pristaje samo filter vode AquaClean.
	Nije postavljen gumeni prsten na filtru vode AquaClean.	Vratite gumeni prsten na filter vode AquaClean.
Uređaj glasno buči.	Uobičajeno je da uređaj malo buči tijekom rada.	Ako aparat počne drugačije zvučati, očistite sklop za kuhanje i podmažite ga (vidi 'Podmazivanje sklopa za kuhanje').
	Filter vode AquaClean nije pravilno pripremljen i sada je u uređaj ušao zrak.	Izvadite filter vode AquaClean iz spremnika za vodu i, prije nego što ga vratite natrag na mjesto, pravilno ga pripremite za uporabu: Upute korak-po-korak potražite u poglavlju „Filter vode AquaClean”.

Problem	Uzrok	Rješenje
	Spremnik za vodu nije potpuno umetnut i ušao je zrak u uređaj.	Provjerite je li spremnik za vodu u pravilnom položaju; izvadite ga i ponovno umetnite tako da ga gurnete u uređaj što je moguće dalje.

Tehničke specifikacije

Proizvođač pridržava pravo na poboljšanje tehničkih specifikacija proizvoda. Sve unaprijed postavljene količine su približne.

Opis	Vrijednost
Veličina (Š x V x D)	262 x 383 x 448 mm
Masa	8 – 8,5 kg
Duljina kabela za napajanje	1200 mm
Spremnik za vodu	1,8 l
Kapacitet ljevka za kavu u zrnu	300 g
Kapacitet posude za talog kave	12 posluživanja
Kapacitet posude za mlijeko	600 ml
Podesiva visina mlaznice	87 –147 mm
Nazivni napon – Snaga – Napajanje	Pogledajte naljepnicu s podacima na unutrašnjoj strani servisnih vratašca (sl. A15)

Sommario

Panoramica della macchina (Fig. A)	176
Pannello di controllo	176
Introduzione	177
Primo utilizzo	177
Funzioni speciali	178
Preparazione di bevande	178
Personalizzazione delle bevande	180
Regolazione delle impostazioni della macchina	181
Filtro dell'acqua AquaClean	183
Rimozione e inserimento del gruppo infusore	184
Pulizia e manutenzione	184
Procedura di rimozione del calcare	187
Codici di errore	188
Ordinazione degli accessori	189
Risoluzione dei problemi	189
Specifiche tecniche	195

Panoramica della macchina (Fig. A)

A1 Pannello di controllo	A10 Cappuccinatore interno
A2 Coperchio dello scomparto del caffè pre-macinato	A11 Cavo di alimentazione con spina
A3 Coperchio del contenitore caffè in grani	A12 Manopola di selezione della macinatura
A4 Presa per cavo	A13 Contenitore caffè in grani
A5 Vassoio antigoccia	A14 Gruppo infusore
A6 Maniglia di rilascio del vassoio antigoccia	A15 Sportello di pulizia
A7 Beccuccio di erogazione regolabile di latte e caffè	A16 Serbatoio dell'acqua
A8 Contenitore HygieSteam	A17 Recipiente fondi di caffè
A9 Coperchio HygieSteam con supporto tubo latte	A18 Pannello anteriore recipiente fondi di caffè
	A19 Coperchio del vassoio antigoccia
	A20 Indicatore vassoio antigoccia pieno

Accessori

A21 Contenitore del latte	A24 Filtro AquaClean
A22 Tubo del latte	A25 Misurino
A23 Tubetto del lubrificante	A26 Striscia per misurazione durezza acqua

Pannello di controllo

Ci sono due versioni di questa macchina per caffè espresso. I pannelli di controllo appaiono diversi, ma tutti i pulsanti e le icone funzionano allo stesso modo. Fate riferimento alla figura B per una panoramica di tutti i pulsanti e le icone. Di seguito sono riportate le descrizioni.

Usate la freccia in su o in giù per scorrere il display e toccate l'icona OK per selezionare o confermare le scelte.

B1 Pulsante on/off

B2 Icone delle bevande one-touch

B3 Icona CoffeeMaestro

B4 Menu con altre bevande

B5 Pulsante di avvio/arresto ►

B6 Icone di navigazione (su, giù, indietro, ok)

B7 Display

B8 Impostazioni della macchina

B9 Menu di pulizia

B10 Profili personali

Introduzione

Congratulazioni per l'acquisto della macchina per caffè superautomatica Saeco! Per trarre il massimo vantaggio dall'assistenza Saeco, registrate il vostro prodotto su www.saeco.com/MyCoffeeMachine.

Nota: Questa macchina è stata testata con caffè. Benché accuratamente pulita, potrebbe presentare residui di tale sostanza. In ogni caso garantiamo che la macchina è assolutamente nuova.

Primo utilizzo

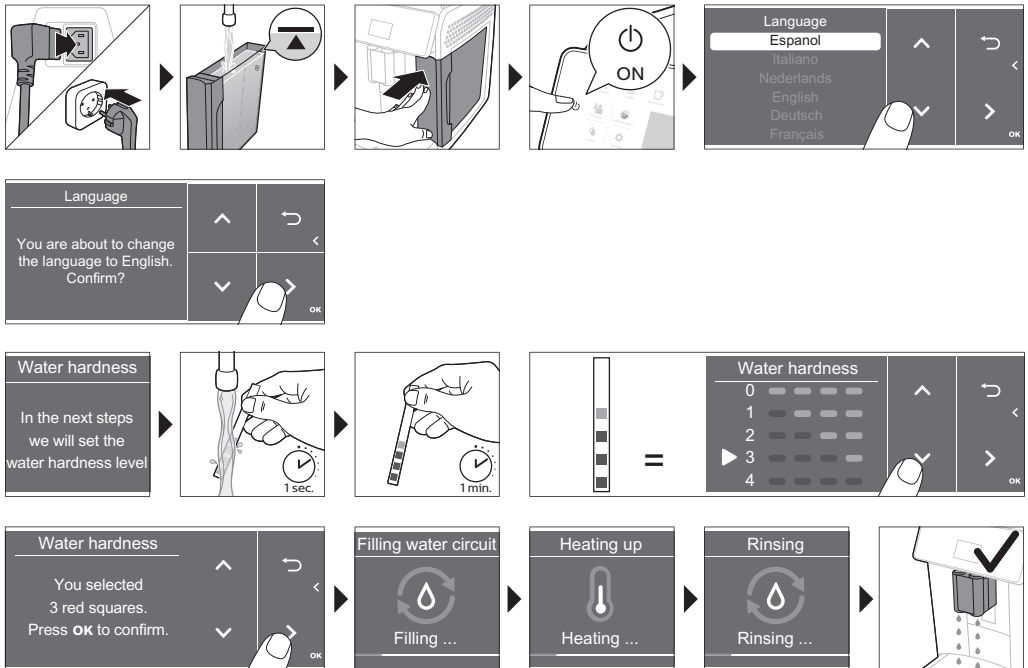

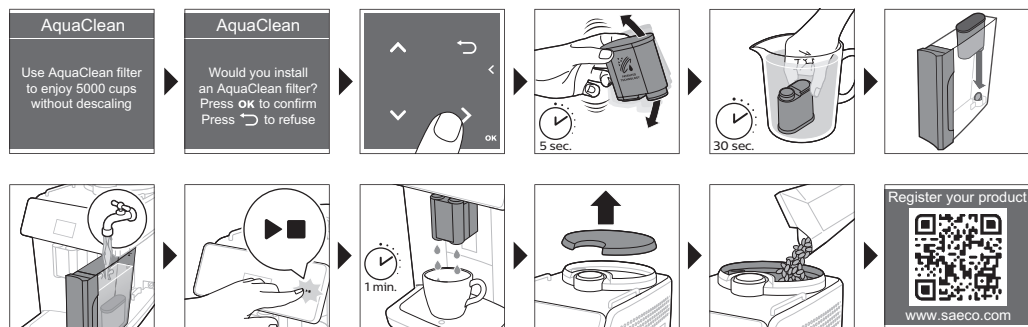

Funzioni speciali

Funzione speciale Scopo

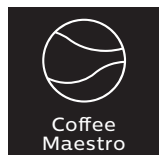

Con CoffeeMaestro potete personalizzare il vostro caffè selezionando un profilo di gusto preimpostato (Delicato, Intenso, Forte) per la vostra bevanda anziché modificare voi stessi le impostazioni.

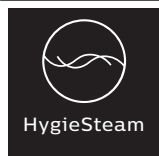

La funzione HygieSteam pulisce automaticamente il sistema del latte, rimuovendo i microrganismi: utilizzatela dopo aver preparato il cappuccino o altre bevande a base di latte.



Il nostro resistente macinacaffè è realizzato al 100% in ceramica per garantire massima robustezza e precisione. Può essere regolato in base al vostro gusto su 12 livelli.

Preparazione di bevande

Passaggi generali

- 1 Riempite il serbatoio dell'acqua con acqua corrente e riempite il contenitore del caffè in grani.
- 2 Inserite lo spinotto nella presa situata sulla parte posteriore della macchina. Inserite il cavo di alimentazione nella presa di corrente.
- 3 Premete il pulsante on/off per accendere la macchina.
 - La macchina inizia a riscaldarsi ed esegue un ciclo di risciacquo automatico.
 - Quando tutte le spie delle icone delle bevande rimangono accese fisse, la macchina è pronta per l'uso.

- 4 Posizionate una tazza sotto il beccuccio di erogazione del caffè. Fate scorrere il beccuccio di erogazione del caffè verso l'alto o verso il basso per regolarne l'altezza in base alla dimensione della tazza o del bicchiere che state usando (fig. 1).

Preparazione del caffè con caffè in grani

- 1 Per preparare un caffè, toccate l'icona della bevanda scelta (fig. 2) o toccate l'icona (fig. 3) "More Drinks" ("Altre bevande").
 - Potete ora regolare la bevanda in base al vostro gusto (fig. 4). Usate le frecce in su e in giù (fig. 5) per regolare l'intensità del caffè. Toccate l'icona OK se desiderate modificare altre impostazioni (fig. 6).
- 2 Premete il pulsante di avvio/arresto ►■ in qualsiasi momento per iniziare la preparazione della bevanda selezionata.
- 3 Per interrompere l'erogazione di caffè prima che la macchina abbia finito, premete di nuovo il pulsante di avvio/arresto ►■.

i Per erogare 2 caffè contemporaneamente, toccate l'icona della bevanda due volte o selezionate l'icona 2x scorrendo la barra dedicata.

⚠ Non usate caffè in grani caramellato o aromatizzato.

Preparazione di bevande a base di latte

- 1 Riempire il serbatoio dell'acqua con acqua corrente e riempire il contenitore del caffè in grani.
- 2 Svitare il coperchio del contenitore del latte e riempite quest'ultimo con latte (fig. 7). Quindi posizionate il tubo del latte in metallo nel recipiente.

Per ottenere risultati ottimali, usare sempre latte proveniente direttamente dal frigorifero.

- 3 Collegare il tubo del latte flessibile al cappuccinatore (fig. 8).
- 4 Toccate l'icona della bevanda a base di latte scelta (fig. 9) o toccate l'icona "More Drinks" ("Altre bevande") per selezionare un'altra bevanda (fig. 3).
 - Potete ora regolare la bevanda in base alle vostre preferenze (fig. 10).
- 5 Premete il pulsante di avvio/arresto ►■.
 - Per determinate bevande, la macchina eroga prima il latte e poi il caffè. Viceversa, per altre bevande la macchina eroga prima il caffè e poi il latte.
 - Per interrompere l'erogazione del latte prima che la macchina abbia erogato la quantità prestabilita, premete il pulsante di avvio/arresto ►■.
- 6 Per interrompere l'erogazione della bevanda completa (latte e caffè) prima che la macchina abbia finito, premete il pulsante di avvio/arresto ►■.
- 7 Subito dopo l'erogazione del latte, viene eseguito il programma "HygieSteam Shot" ("Getto HygieSteam"). La macchina immette vapore attraverso il sistema interno del latte per pulirlo velocemente.

Preparazione del caffè con caffè pre-macinato

- 1 Aprite il coperchio e versate un misurino di caffè pre-macinato nel relativo scomparto (fig. 11).
- 2 Dopo avere selezionato una bevanda, premete la freccia in su o in giù per selezionare il caffè pre-macinato (fig. 12). Quindi premete il pulsante di avvio/arresto ►■.

Nota: se si seleziona caffè pre-macinato, non è possibile regolare l'intensità del caffè e/o preparare più di una bevanda alla volta.

Erogazione di acqua calda

- 1 Accertatevi che il cappuccinatore interno sia correttamente collegato alla macchina (fig. 13).
- 2 Collocate una tazza sotto l'erogatore
- 3 Toccate l'icona (fig. 3) "More drinks" ("Altre bevande") e scorrete in basso per selezionare "Hot Water" ("Acqua calda").
- 4 Usate le frecce in su e in giù per regolare la quantità o la temperatura dell'acqua calda in base alle vostre preferenze (fig. 14).
- 5 Premete il pulsante di avvio/arresto ►■.
- 6 Per interrompere l'erogazione di acqua calda prima che la macchina abbia finito, premete di nuovo il pulsante di avvio/arresto ►■.

Personalizzazione delle bevande

La macchina consente di modificare le impostazioni di una bevanda in base alle proprie preferenze e di memorizzare la bevanda modificata in un profilo personale. I vari profili hanno colori diversi.

Preparazione di bevande con la funzione CoffeeMaestro

Tramite la funzione CoffeeEqualizer, la macchina consente di selezionare specifici profili di gusto anziché regolare tutte le impostazioni separatamente. Potete scegliere tra Delicato, Intenso e Forte. Per selezionare un profilo di gusto CoffeeMaestro:

- 1 Toccate l'icona della bevanda scelta (fig. 2) o toccate l'icona "More Drinks" ("Altre bevande") per selezionare un'altra bevanda (fig. 3).
- 2 Toccate ripetutamente (fig. 15) l'icona CoffeeMaestro.
- 3 Premete OK per confermare la scelta.
Le impostazioni principali della bevanda verranno regolate di conseguenza.
- 4 Premete il pulsante di avvio/arresto ►■ per iniziare la preparazione della bevanda.

Funzione CoffeeEqualizer

Dopo che avete selezionato una bevanda, la funzione CoffeeEqualizer si attiva automaticamente. Potete usare le frecce in su e in giù per regolare le seguenti impostazioni:



- | | |
|-----------------------------|---|
| 1 Intensità dell'aroma | 6 Quantità di schiuma |
| 2 Quantità di caffè | 7 Potete anche scegliere se preparare 1 o 2 tazze |
| 3 Quantità di latte | 8 Quantità di caffè per tazza da viaggio (solo modelli specifici) |
| 4 Quantità d'acqua | |
| 5 Temperatura della bevanda | |

Nota: le impostazioni che è possibile regolare dipendono dalla bevanda scelta.

Selezione di un profilo

Potete selezionare un profilo e memorizzare una ricetta usando l'icona .

- 1 Toccate ripetutamente l'icona Profiles (Profili)  per selezionare uno dei profili colorati (fig. 16). Tutti i profili hanno un colore diverso.

- 2 Selezionate una bevanda toccando una delle icone delle bevande one-touch o toccando l'icona "More Drinks" ("Altre bevande").
- 3 Regolate le impostazioni delle bevande a vostro piacimento.
- 4 Premete il pulsante avvio/arresto ►■ per preparare la bevanda selezionata
 - Le nuove impostazioni sono state ora memorizzate nel profilo colorato selezionato.

i È sempre possibile ripristinare le impostazioni di fabbrica della macchina (vedere 'Ripristino delle impostazioni di fabbrica').

Profilo ospite

La macchina è dotata di un profilo ospite. Quando viene selezionato il profilo ospite, l'icona del profilo è disattivata. Quando selezionate questo profilo, è comunque possibile personalizzare le impostazioni in base alle vostre preferenze, ma le ricette preparate non verranno memorizzate.

Dose extra (ExtraShot)

La vostra macchina vi offre la possibilità di aggiungere una dose extra di Ristretto alle bevande a base di caffè e latte, ad esempio se desiderate un caffè più forte.

- 1 Collocate una tazza sotto l'erogatore.
- 2 Toccate una delle icone delle bevande one-touch per selezionare una bevanda (fig. 2) o toccate l'icona "More Drinks" ("Altre bevande") per selezionare un'altra bevanda (fig. 3).
- 3 Utilizzate la freccia in su per impostare l'intensità al livello più alto, quindi selezionate la funzione ExtraShot (fig. 17).
- 4 Toccate l'icona OK se desiderate personalizzare le altre impostazioni. Quindi premete l'icona di avvio/arresto ►■ per iniziare la preparazione della bevanda.
- 5 Per interrompere l'erogazione della bevanda prima che la macchina abbia finito, premete di nuovo il pulsante di avvio/arresto ►■.

i Dopo aver selezionato la funzione ExtraShot, potete preparare solo un caffè alla volta.

Regolazione delle impostazioni della macchina

Impostazione della durezza dell'acqua

🔧 Vi consigliamo di regolare l'impostazione della durezza dell'acqua in base a quella della vostra zona per ottenere prestazioni ottimali e una maggiore durata della macchina. Ciò evita anche di dover eseguire molto spesso la pulizia anticalcare della macchina. L'impostazione della durezza dell'acqua predefinita è 4: acqua dura.

Utilizzate la striscia per misurare la durezza dell'acqua fornita nella confezione per determinare la durezza dell'acqua nella vostra zona:

- 1 Immergete la striscia in acqua di rubinetto o tenetela sotto l'acqua corrente per 1 secondo (fig. 18).
- 2 Attendete 1 minuto. Il numero di quadrati sulla striscia che diventano rossi indicano la durezza (fig. 19) dell'acqua.

Impostate la macchina sulla durezza dell'acqua corretta:

- 1 Toccate l'icona ⚙️ Impostazioni e utilizzate le frecce in su e in giù per selezionare "Water hardness" ("Durezza acqua"). Quindi premete l'icona OK per confermare.

- 2 Utilizzate le icone in su e in giù per selezionare il livello di durezza dell'acqua. Il numero di quadratini rossi selezionati sul display deve corrispondere al numero di quadratini rossi sulla striscia (fig. 20) di misurazione.
- 3 Dopo aver impostato la durezza dell'acqua corretta, toccate l'icona OK per confermare.

Regolazione dell'impostazione di macinatura

Potete cambiare l'intensità del caffè utilizzando la manopola di selezione della macinatura nel contenitore di caffè in grani. Più bassa è l'impostazione di macinatura, più finemente verrà macinato il caffè in grani e più forte sarà il caffè. È possibile scegliere tra 12 diverse impostazioni di macinatura. La macchina è stata impostata per ottenere il miglior gusto dai chicchi di caffè. Vi consigliamo pertanto di non modificare l'impostazione del macinacaffè finché non avete preparato 100-150 tazze (circa 1 mese di utilizzo).

i Potete regolare l'impostazione di macinatura solo quando la macchina macina il caffè in grani. Dovete preparare 2 o 3 bevande prima di poter assaporare appieno la differenza.

A Non ruotate la manopola di selezione della macinatura più di un livello alla volta per evitare di danneggiare il macinacaffè.

- 1 Posizionate una tazza sotto il beccuccio di erogazione del caffè.
- 2 Rimuovete il coperchio dal contenitore del caffè in grani (fig. 21).
- 3 Toccate l'icona Espresso e quindi premete il pulsante di avvio/arresto ►■.
- 4 Quando il macinacaffè entra in funzione, premete la manopola di selezione della macinatura e ruotatela verso sinistra o verso destra (fig. 22).

Regolazione di altre impostazioni della macchina

Toccando l'icona Impostazioni ⚙ è possibile regolare le seguenti impostazioni della macchina:

- Durezza dell'acqua: è possibile scegliere tra 5 livelli in base alla durezza dell'acqua nella propria regione.
- Tempo di stand-by: potete selezionare 15, 30, 60 o 180 minuti.
- luminosità del display: potete selezionare bassa, media e alta.
- Lingua: potete selezionare la vostra lingua preferita per il display.
- suono: potete attivare o disattivare il segnale acustico della macchina.
- Illuminazione frontale: potete scegliere "always on" ("sempre acceso"), "on during brewing" ("acceso durante la preparazione") o "always off" ("sempre spento").
- Unità di misura: potete scegliere tra mL o oz.

Ripristino delle impostazioni di fabbrica

La macchina vi consente di ripristinare in qualsiasi momento le impostazioni di fabbrica.

- 1 Toccate l'icona Settings ⚙ (Impostazioni).
- 2 Utilizzate le frecce in su e in giù per selezionare "Factory settings" ("Impostazioni di fabbrica"). Confermate toccando l'icona OK.
- 3 Premete il pulsante di avvio/arresto ►■ per confermare che desiderate ripristinare le impostazioni.
 - Le impostazioni vengono ripristinate.

i Le seguenti impostazioni di fabbrica sono ripristinate ai valori predefiniti: durezza dell'acqua, tempo di standby, luminosità del display, suono, illuminazione frontale, profili.

Filtro dell'acqua AquaClean

La vostra macchina è dotata della tecnologia AquaClean. Potete posizionare il filtro dell'acqua AquaClean nel serbatoio dell'acqua per mantenere il gusto del caffè. Inoltre, diminuisce la necessità di eseguire una pulizia anticalcare riducendo la formazione di calcare nella macchina. Potete acquistare un filtro dell'acqua AquaClean dal vostro rivenditore locale, da un rivenditore online oppure presso i centri di assistenza autorizzati.

Indicazione dello stato del filtro AquaClean

Quando AquaClean è attivo, lo stato del filtro AquaClean è sempre visibile sullo schermo in percentuale.

- Se lo stato del filtro AquaClean è pari o inferiore al 10%, sullo schermo appare un messaggio per 2 secondi ogni volta che si accende la macchina. Questo messaggio vi avverte di acquistare un nuovo filtro.
- Se lo stato del filtro è 0%, la macchina richiede di sostituire il filtro AquaClean ogni volta che accendete.

Attivazione del filtro dell'acqua AquaClean (5 min.)

i La macchina non rileva automaticamente che un filtro è stato inserito nel serbatoio dell'acqua. Pertanto dovete attivare ogni nuovo filtro dell'acqua AquaClean che installate nel menu "Clean" ("Pulire").

Quando la macchina smette di mostrare il messaggio di attivazione del filtro, è ancora possibile attivare un filtro dell'acqua AquaClean, ma sarà necessario prima rimuovere il calcare dalla macchina.

i Prima di iniziare a utilizzare il filtro dell'acqua AquaClean, la macchina deve essere del tutto priva di calcare.

Prima di attivare il filtro dell'acqua AquaClean, esso deve essere preparato immergendolo in acqua come descritto di seguito. In caso contrario, potrebbe entrare aria nella macchina anziché acqua, producendo molto rumore e impedendo alla macchina di erogare caffè.

- 1 Toccate l'icona "Clean" ("Pulire")  e usate le frecce in su e in giù per selezionare "AquaClean".
- 2 Toccate l'icona OK per confermare.
- 3 Quando viene visualizzata la schermata di attivazione, toccate nuovamente l'icona OK. Seguite le istruzioni visualizzate.
- 4 Scuotete il filtro per circa 5 secondi (fig. 23).
- 5 Immergete il filtro capovolto in una caraffa con acqua fredda e scuotetelo o premetelo (fig. 24).
- 6 Inserite il filtro verticalmente sopra il punto di aggancio del filtro nel serbatoio dell'acqua. Premete il più (fig. 25) in basso possibile.
- 7 Riempite il serbatoio dell'acqua con acqua del rubinetto e reinsertetelo nella macchina per il caffè.
- 8 Posizionate un recipiente sotto il beccuccio.
- 9 Premete il pulsante di avvio/arresto  per avviare il processo di attivazione.
- 10 Verrà erogata acqua calda dal beccuccio per 1 minuto.
- 11 Il filtro è ora attivato correttamente.

Sostituzione del filtro dell'acqua AquaClean (5 min.)

Il filtro smetterà di funzionare dopo che sono passati 95 litri di acqua al suo interno. L'indicatore di stato AquaClean scende allo 0% per ricordare di sostituire il filtro. Finché l'indicatore di stato AquaClean è visualizzato sul display, è possibile sostituire il filtro senza dover prima rimuovere il

calcare dalla macchina. Se non sostituite il filtro dell'acqua AquaClean in tempo, l'indicatore AquaClean alla fine si spegnerà. In tal caso, potete ancora sostituire il filtro, ma sarà necessario prima eseguire la pulizia anticalcare della macchina.

Quando l'indicatore di stato AquaClean scende allo 0% o quando la macchina ricorda di sostituire il filtro AquaClean:

- 1 estraete il vecchio filtro dell'acqua AquaClean.
- 2 installate un nuovo filtro e attivatelo come indicato nel capitolo "Attivazione del filtro dell'acqua AquaClean (5 min.)".

i Sostituite il filtro dell'acqua AquaClean almeno ogni 3 mesi, anche se la macchina non ha ancora indicato la necessità di sostituirlo.

Rimozione e inserimento del gruppo infusore

Per istruzioni video dettagliate su come rimuovere, inserire e pulire il gruppo infusore, andate al sito www.saeco.com/care.

Rimozione del gruppo infusore dalla macchina

- 1 Spegner la macchina.
- 2 Rimuovete il serbatoio dell'acqua e aprite lo sportello (fig. 26) di manutenzione.
- 3 Premete il manico (fig. 27) PUSH e tirate l'impugnatura del gruppo infusore per rimuoverlo dalla macchina (fig. 28).

A Quando rimuovete il gruppo infusore dalla macchina, assicuratevi di svuotare il vassoio antigoccia e il recipiente dei fondi di caffè.

Reinserimento del gruppo infusore

A Prima di far scorrere il gruppo infusore nuovamente nella macchina, assicuratevi che sia nella posizione corretta.

- 1 Verificare che il gruppo infusore sia nella posizione corretta. La freccia sul cilindro giallo sul lato del gruppo infusore deve essere allineata con la freccia nera ed N (fig. 29).
 - Se non sono allineati, spingere la leva in basso finché non tocca la base del gruppo infusore (fig. 30).
- 2 Fate scorrere nuovamente il gruppo infusore nella macchina lungo le guide sui lati (fig. 31) finché non si blocca in posizione con un clic (fig. 32). Non premere il pulsante PUSH (spingi).
- 3 Chiudete lo sportello di manutenzione e riposizionate il serbatoio dell'acqua.

Pulizia e manutenzione

Una pulizia e una manutenzione regolari mantengono la macchina in condizioni ottimali e garantiscono un caffè di ottimo gusto per un lungo periodo di tempo con un flusso costante di caffè.

Consultate la tabella seguente per una descrizione dettagliata su quando e come pulire tutte le parti rimovibili della macchina. Informazioni e istruzioni video più dettagliate sono disponibili all'indirizzo www.saeco.com/care. Fate riferimento alla figura C per sapere quali parti possono essere lavate in lavastoviglie.

Parti rimovibili	Quando pulire	Come pulire
Gruppo infusore	Settimanalmente Mensilmente	Estraete il gruppo infusore dalla macchina (vedere 'Rimozione e inserimento del gruppo infusore'). Sciacquatelo sotto l'acqua corrente (vedere 'Pulizia del gruppo infusore sotto l'acqua corrente'). Pulite il gruppo infusore con le pastiglie per la rimozione dei residui grassi del caffè Philips (vedere 'Pulizia del gruppo infusore con la pastiglia per la rimozione dei residui grassi del caffè').
Sistema del latte/Cappuccinato re interno	Dopo ogni giorno di utilizzo Settimanalmente	Eseguite il programma "HygieSteam" nel menu di pulizia. Selezionate "HygieSteam" nel menu di pulizia e seguite le istruzioni visualizzate. Pulite con un panno umido la superficie esterna del tubo del latte in metallo prima di posizionarlo nell'apposito supporto. Rimuovete e smontate il cappuccinatore interno (vedere "Pulizia del cappuccinatore interno sotto l'acqua corrente"). Sciacquate tutte le parti sotto l'acqua corrente con del detergente per piatti.
	Mensilmente	Eseguite la procedura "Deep Milk Clean" con il prodotto Philips per la pulizia del circuito del latte. Selezionate "Deep Milk Clean" nel menu di pulizia e seguite le istruzioni visualizzate. Per istruzioni video dettagliate, visitate il sito www.saeco.com/care .
Contenitore del latte	Settimanalmente	Smontate il recipiente del latte (fig. 33) e rimuovete la palla con il perno del tubo del latte (fig. 34). Pulite tutte le parti del recipiente del latte sotto l'acqua corrente o in lavastoviglie
Contenitore HygieSteam (supporto del tubo del latte)	Settimanalmente o quando segnalato dalla macchina	Rimuovete il contenitore HygieSteam dalla macchina (fig. 35) e rimuovete il coperchio HygieSteam (fig. 36). Svuotate il contenitore HygieSteam e pulitelo assieme al coperchio sotto l'acqua corrente o in lavastoviglie. Lasciate asciugare il contenitore e il coperchio all'aria e reinserteli nella macchina.
Scomparto caffè pre-macinato	Controllate lo scomparto del caffè pre-macinato con una frequenza settimanale per verificare che non sia ostruito.	Scollegare la macchina e rimuovere il gruppo infusore. Aprite il coperchio dello scomparto del caffè pre-macinato e inseritevi il manico di un cucchiaino. Spostate l'impugnatura in alto e in basso finché il caffè pre-macinato ostruito non cade giù (fig. 37). Andare al sito www.saeco.com/care per istruzioni video dettagliate.

Parti rimovibili	Quando pulire	Come pulire
Recipiente fondi di caffè	Svuotate il recipiente dei fondi di caffè quando richiesto dalla macchina. Pulirlo settimanalmente.	Rimuovete il recipiente dei fondi di caffè a macchina accesa. Sciacquatelo sotto l'acqua corrente con un po' di detersivo liquido o lavatelo in lavastoviglie. Il pannello frontale del recipiente dei fondi di caffè (Fig. A18) non può essere lavato in lavastoviglie.
Vassoio antigoccia	Svuotate il vassoio antigoccia quotidianamente o non appena l'indicatore di "vassoio antigoccia pieno" compare attraverso il vassoio antigoccia (fig. 38). Pulite il vassoio antigoccia settimanalmente.	Rimuovete il vassoio (fig. 39) antigoccia e sciacquatelo sotto l'acqua corrente con un po' di detersivo liquido. Il vassoio antigoccia e il relativo coperchio possono anche essere lavati in lavastoviglie. Il pannello frontale del recipiente dei fondi di caffè (Fig. A18) non può essere lavato in lavastoviglie.
Lubrificazione del gruppo infusore	Ogni 2 mesi	Lubrificare il gruppo infusore utilizzando il lubrificante fornito (vedere 'Lubrificazione del gruppo infusore').
Serbatoio dell'acqua	Settimanalmente	Sciacquare il serbatoio dell'acqua sotto l'acqua corrente
Fronte macchina	Settimanalmente	Pulite con un panno non abrasivo

Pulizia del gruppo infusore

La pulizia regolare del gruppo infusore impedisce l'ostruzione dei residui di caffè nei circuiti interni. Andate al sito www.saeco.com/care per i video di supporto su come rimuovere, inserire e pulire il gruppo infusore.

Pulizia del gruppo infusore sotto l'acqua corrente

- 1 Rimuovere il gruppo infusore (vedere 'Rimozione e inserimento del gruppo infusore').
- 2 Sciacquare a fondo il gruppo infusore con acqua. Pulire accuratamente il filtro superiore del gruppo infusore (fig. 40).
- 3 Lasciare asciugare all'aria il gruppo infusore prima di reinserirlo. Non asciugare il gruppo infusore con un panno per evitare l'accumulo di fibre al suo interno.

Pulizia del gruppo infusore con la pastiglia per la rimozione dei residui grassi del caffè

Utilizzate solo pastiglie Philips per la rimozione dei residui grassi.

- 1 Toccate l'icona  Clean (Pulisci) e utilizzate le frecce su e giù per selezionare "Brew group clean" ("Pulizia gruppo infusore").
- 2 Toccate l'icona OK per confermare, quindi seguite le istruzioni sullo schermo.

Lubrificazione del gruppo infusore

Per migliorare le prestazioni della macchina, vi consigliamo di lubrificare il gruppo infusore ogni 2 mesi, per garantire che le parti mobili continuino a muoversi senza intoppi.

- 1 Applicare uno strato sottile di lubrificante sul pistone (parte grigia) del gruppo infusore (fig. 41).
- 2 Applicare uno strato sottile di lubrificante intorno al perno di inserimento (parte grigia) nella parte inferiore del gruppo infusore (fig. 42).
- 3 Applicare uno strato sottile di lubrificante alle guide, su entrambi i lati (fig. 43).

Programmi di pulizia per il cappuccinatore interno

La macchina ha tre programmi per pulire il cappuccinatore interno:

- "HygieSteam Shot" ("Getto HygieSteam": la macchina emette getti di vapore attraverso il cappuccinatore interno per pulirlo velocemente.
- "HygieSteam": la macchina pulisce accuratamente il sistema interno del latte con il vapore. Assicuratevi che il contenitore HygieSteam sia correttamente montato (fig. 44) e collegato alla macchina (fig. 45). Posizionate il tubo del latte nell'apposito supporto (fig. 46) e seguite le istruzioni visualizzate.
- "Deep Milk Clean": per pulire a fondo il sistema interno del latte, eseguite la procedura "Deep Milk Clean" con il prodotto Philips per la pulizia del circuito del latte.

Pulizia del cappuccinatore interno sotto l'acqua corrente

- 1 Aprite lo sportello del cappuccinatore (fig. 47) interno.
- 2 Rimuovete il cappuccinatore interno tirandolo in basso (fig. 48).
- 3 Smontate il cappuccinatore interno tirando la parte inferiore dalla parte (fig. 49) superiore.
- 4 Smontate tutte le parti (fig. 50) e pulitele sotto l'acqua corrente.
- 5 Rimontate il cappuccinatore interno.
- 6 Per riposizionare il cappuccinatore interno, ponetelo in posizione verticale e assicuratevi che i fori siano allineati ai due tubi sulla macchina. Spostate quindi il cappuccinatore interno verso l'alto finché non si blocca in posizione (fig. 13).
- 7 Chiudete lo sportello.

Per istruzioni video dettagliate, andate al sito www.saeco.com/care.

Procedura di rimozione del calcare

Usate solo un anticalcare Philips. In nessun caso utilizzate una soluzione anticalcare basata su acido solforico, cloridrico, sulfamidico o acetico (aceto) in quanto potrebbe danneggiare il circuito dell'acqua della macchina e non dissolvere correttamente il calcare. Se non si utilizza la soluzione anticalcare Philips, la garanzia verrà invalidata. Anche la mancata decalcificazione della macchina invaliderà la garanzia. Potete acquistare la soluzione anticalcare Philips dal vostro rivenditore locale, da un rivenditore online oppure presso i centri di assistenza autorizzati.

- 1 Quando la macchina chiede di eseguire la pulizia anticalcare, toccate l'icona OK per iniziare. Per avviare la pulizia anticalcare senza che venga chiesto dalla macchina, toccate l'icona Clean (Pulisci)  e selezionate "Descale" (Pulizia anticalc.).
- 2 Rimuovete il vassoio antigoccia, il recipiente dei fondi di caffè e il contenitore HygieSteam (fig. 35), svuotateli e reinsertiteli nella macchina.
- 3 Rimuovete il serbatoio dell'acqua e svuotatelo. Rimuovete quindi il filtro AquaClean.
- 4 Versate l'intera bottiglia di soluzione anticalcare Philips nel serbatoio dell'acqua e quindi riempitelo di acqua fino a raggiungere il livello CALC CLEAN (fig. 51). Quindi reinsertirlo nella macchina.
- 5 Posizionate un recipiente grande (1,5 l) sotto il beccuccio di erogazione del caffè.
- 6 Assicuratevi che il contenitore HygieSteam sia correttamente montato (fig. 44) e collegato alla macchina (fig. 45). Posizionate il tubo del latte sull'apposito supporto (fig. 46).
- 7 Seguite le istruzioni visualizzate sullo schermo per avviare la procedura di rimozione del calcare. La procedura di decalcificazione dura circa 30 minuti e consiste di un ciclo decalcificatore e di un ciclo di risciacquo.
- 8 Una volta che il ciclo di rimozione del calcare è completato, dovete sciacquare il serbatoio e il circuito dell'acqua. Seguite le istruzioni visualizzate.

- 9 Installate un nuovo filtro AquaClean nel serbatoio dell'acqua e attivatelo (vedere 'Attivazione del filtro dell'acqua AquaClean (5 min.)').

Consiglio: con il filtro AquaClean si riduce la frequenza della pulizia anticalcare.

Cosa fare in caso di interruzione della procedura di rimozione del calcare

Potete uscire dalla procedura di rimozione del calcare premendo il pulsante on/off sul pannello di controllo. Nel caso la procedura di rimozione del calcare si interrompa prima che sia completata, effettuare quanto segue:

- 1 Svuotate il serbatoio dell'acqua e lavatelo accuratamente.
- 2 Riempite il serbatoio dell'acqua con acqua fresca fino all'indicazione del livello CALC CLEAN e riaccendete la macchina. La macchina si riscalderà ed eseguirà un ciclo di risciacquo automatico
- 3 Prima di preparare qualsiasi bevanda, eseguite un ciclo di risciacquo manuale. Per eseguire un ciclo di risciacquo manuale, innanzitutto erogate mezzo serbatoio di acqua calda, quindi preparate 2 tazze di caffè pre-macinato senza aggiungere caffè macinato.

Nota: se la procedura non è stata portata a termine, non appena possibile sarà necessario eseguire un'altra procedura di rimozione del calcare.

Codici di errore

Di seguito sono elencati i codici di errore indicanti i problemi che potete risolvere da soli. Istruzioni video sono disponibili all'indirizzo www.saeco.com/care. Se viene visualizzato un altro codice di errore, contattate il Centro Assistenza Clienti del vostro paese. Per dettagli sui contatti, vedete l'opuscolo della garanzia.

Codice di errore	Problema	Possibile soluzione
01	L'imbuto per il caffè è ostruito.	Spegnete la macchina e staccate la spina. Rimuovete il gruppo infusore. Aprite quindi il coperchio dello scomparto del caffè pre-macinato e inserite il manico del cucchiaino. Spostate l'impugnatura in alto e in basso finché il caffè pre-macinato ostruito non cade giù (fig. 37). Andate al sito www.saeco.com/care per istruzioni video dettagliate.
03	Il gruppo infusore è sporco o non è ben lubrificato.	Spegnete la macchina. Sciacquate il gruppo infusore sotto l'acqua corrente, lasciatelo asciugare e poi lubrificatelo (vedere 'Lubrificazione del gruppo infusore'). Consultate il capitolo "Pulizia del gruppo infusore" o andate al sito www.saeco.com/care per istruzioni video dettagliate. Accendete e spegnete di nuovo la macchina.
04	Il gruppo infusore non è posizionato correttamente.	Spegnete la macchina. Rimuovete il gruppo infusore e reinsertelo. Assicuratevi che il gruppo infusore sia nella posizione corretta prima di inserirlo. Consultate il capitolo "Gestione del gruppo infusore" o andate al sito www.saeco.com/care per istruzioni video dettagliate. Accendete e spegnete di nuovo la macchina.

Codice di errore	Problema	Possibile soluzione
05	È presente aria nel circuito dell'acqua.	Riavviate la macchina accendendola e spegnendola di nuovo. Se il problema è risolto, erogate 2-3 tazze di acqua calda. Rimuovete il calcare dalla macchina se non lo avete fatto da lungo tempo.
	Il filtro AquaClean non è stato preparato correttamente prima dell'installazione o è ostruito.	Rimuovere il filtro AquaClean e riprovare a preparare un caffè. Se il problema è risolto, assicuratevi che il filtro AquaClean sia stato preparato correttamente prima di riposizionarlo. Reinserite il filtro AquaClean nel serbatoio dell'acqua. Se il problema persiste, il filtro potrebbe essere ostruito e deve essere sostituito.
11	La macchina deve adattarsi alla temperatura ambiente	Attendete qualche minuto affinché la macchina si adatti dalla temperatura di trasporto/esterna alla temperatura ambiente. Spegnete la macchina, attendete 30 minuti e riaccendetela. Se il problema persiste, contattate il Centro Assistenza Clienti del vostro paese. Per dettagli sui contatti, vedete l'opuscolo della garanzia.
14	La macchina è surriscaldata.	Spegnete la macchina e riaccendetela dopo 30 minuti.
19	La macchina non è collegata correttamente alla presa di corrente.	Accertatevi che lo spinotto del cavo di alimentazione sia correttamente collegato alla presa sul retro della macchina.

Ordinazione degli accessori

Per pulire e rimuovere il calcare dalla macchina, usate solo i prodotti per la manutenzione Philips. Potete acquistare questi prodotti dal vostro rivenditore locale, da un rivenditore online o presso i centri di assistenza autorizzati. Per trovare l'elenco completo delle parti di ricambio online, inserite il numero di modello della macchina. Il numero di modello è riportato all'interno dello sportello di manutenzione.

Prodotti per la manutenzione e numeri dei tipi:

- Soluzione anticalcare CA6700
- Filtro AquaClean CA6903
- Lubrificante gruppo infusore HD5061
- Pastiglie per la rimozione dei residui grassi del caffè CA6704
- Prodotto per la pulizia del circuito latte CA6705
- Kit di manutenzione CA6707

Risoluzione dei problemi

Questo capitolo riassume i problemi più comuni che potreste riscontrare con la macchina. I video di supporto e un elenco completo di domande frequenti sono disponibili all'indirizzo www.saeco.com/care. Se il problema persiste, contattate il Centro Assistenza Clienti del vostro paese. Per dettagli sui contatti, vedete l'opuscolo della garanzia.

Problema	Causa	Soluzione
Ci sono alcuni residui di caffè nella mia nuova macchina da caffè.	Questa macchina è stata testata con caffè.	Benché accuratamente pulita, potrebbe presentare residui di tale sostanza. Tuttavia, la macchina è assolutamente nuova.
Il vassoio antigoccia si riempie rapidamente/c'è sempre dell'acqua nel vassoio antigoccia.	Si tratta di un fenomeno del tutto normale. La macchina utilizza acqua per sciacquare il circuito interno e il gruppo infusore. Una parte dell'acqua fluisce attraverso il sistema interno direttamente nel vassoio antigoccia.	Svuotate il vassoio antigoccia quotidianamente o non appena l'indicatore di "vassoio antigoccia pieno" compare attraverso il coperchio del vassoio antigoccia. Suggerimento: posizionate una tazza sotto il beccuccio di erogazione per raccogliere l'acqua di risciacquo che fuoriesce.
L'icona che indica "empty coffee grounds container" ("svuotare il recipiente dei fondi di caffè") rimane accesa.	Il recipiente dei fondi di caffè è stato svuotato mentre la macchina era scollegata dalla presa di corrente o è stato reinserito troppo velocemente.	Rimuovete il contenitore dei fondi di caffè, attendete almeno 5 secondi e reinsertelo.
La macchina chiede di svuotare il recipiente dei fondi di caffè, anche se il recipiente non è pieno.	La macchina non ha azzerato il contatore l'ultima volta che è stato svuotato il recipiente dei fondi di caffè.	Attendere sempre circa 5 secondi quando si riposiziona il recipiente dei fondi di caffè. In questo modo il contatore dei fondi di caffè verrà azzerato e il numero di fondi di caffè viene contato correttamente.
Il recipiente dei fondi di caffè è troppo pieno e l'icona che indica di svuotarlo ("empty coffee grounds container") non è comparsa sul display.	È stato rimosso il vassoio antigoccia senza svuotare il recipiente dei fondi di caffè.	Quando rimuovete il vassoio antigoccia, svuotate anche il recipiente dei fondi di caffè, anche se è quasi vuoto. Ciò garantisce che il contatore dei fondi di caffè sia azzerato e che il numero di fondi di caffè sia conteggiato correttamente.
Impossibile rimuovere il gruppo infusore.	Il gruppo infusore non è nella posizione corretta.	Per reimpostare la macchina: chiudete lo sportello di manutenzione e riposizionate il serbatoio dell'acqua. Spegnete e riaccendete la macchina e attendete l'accensione delle spie delle icone delle bevande. Provate a rimuovere nuovamente il gruppo infusore. Consultate il capitolo "Rimozione e inserimento del gruppo infusore" per istruzioni dettagliate.

Problema	Causa	Soluzione
Impossibile inserire il gruppo infusore.	Il gruppo infusore non è nella posizione corretta.	Per reimpostare la macchina: chiudete lo sportello di manutenzione e riposizionate il serbatoio dell'acqua. Non inserire il gruppo infusore. Spegnete la macchina e staccate la spina. Attendete 30 secondi, quindi ricollegate la macchina, accendetela e attendete l'accensione delle spie delle icone delle bevande. Posizionate quindi il gruppo infusore nella posizione corretta prima di reinserirlo nella macchina. Consultate il capitolo "Rimozione e inserimento del gruppo infusore" per istruzioni dettagliate.
Il caffè è acquoso.	Il gruppo infusore è sporco o deve essere lubrificato.	Rimuovete il gruppo infusore, sciacquatelo sotto l'acqua corrente e lasciatelo asciugare. Quindi lubificate le parti mobili (vedere 'Lubrificazione del gruppo infusore').
	La macchina sta effettuando la procedura di autoregolazione. Questa procedura viene avviata automaticamente quando si utilizza la macchina per la prima volta, quando si passa a un altro tipo di caffè in grani o dopo un lungo periodo in cui non viene utilizzata.	Inizialmente preparate 5 tazze di caffè per consentire alla macchina di completare la procedura di autoregolazione.
	Il macinacaffè è impostato su una macinatura grossa.	Impostare il macinacaffè su un'impostazione più fine (più bassa). Preparate da 2 a 3 bevande per poter assaporare a pieno la differenza.
Il caffè non è abbastanza caldo.	La temperatura impostata è troppo bassa.	Impostate la temperatura sul valore massimo (fig. 52).
	Una tazza fredda diminuisce la temperatura della bevanda.	Preriscaldare le tazze passandole sotto l'acqua calda.
	Aggiungendo del latte si riduce la temperatura della bevanda.	L'aggiunta di latte sia freddo che caldo riduce sempre la temperatura del caffè. Preriscaldare le tazze passandole sotto l'acqua calda.
Il caffè non viene erogato o viene erogato lentamente.	Il filtro dell'acqua AquaClean non è stato preparato correttamente per l'installazione.	Rimuovete il filtro AquaClean ed erogate dell'acqua calda. Se funziona, il filtro AquaClean non è stato installato correttamente. Reinstallate e attivate il filtro AquaClean e seguite tutti i passaggi nel capitolo "Filtro dell'acqua AquaClean".

Problema	Causa	Soluzione
		Dopo un lungo periodo in cui non viene utilizzato, dovete preparare di nuovo il filtro dell'acqua AquaClean per l'uso e quindi erogare 2-3 tazze di acqua calda.
	Il filtro dell'acqua AquaClean è ostruito.	Sostituite il filtro dell'acqua AquaClean ogni 3 mesi. Un filtro più vecchio di 3 mesi può ostruirsi.
	Il macinacaffè è impostato su una macinatura troppo fine.	Impostare il macinacaffè su un'impostazione più grossa (più elevata). Ciò influirà sul gusto del caffè.
	Il gruppo infusore è sporco.	Rimuovere il gruppo infusore e sciacquarlo sotto l'acqua corrente. (vedere 'Pulizia del gruppo infusore sotto l'acqua corrente')
	Il beccuccio di erogazione del caffè è sporco.	Pulite il beccuccio di erogazione del caffè e i relativi fori con uno scovolino o un ago.
	Il coperchio dello scomparto del caffè pre-macinato è ostruito.	Spegnete la macchina e rimuovete il gruppo infusore. Aprite il coperchio dello scomparto del caffè pre-macinato e inseritevi il manico di un cucchiaino. Spostate l'impugnatura in alto e in basso finché il caffè pre-macinato ostruito non cade giù (fig. 37).
	Il circuito della macchina è bloccato dal calcare.	Eseguite la pulizia anticalcare con la soluzione anticalcare Philips (vedere 'Procedura di rimozione del calcare'). Decalcificate sempre quando richiesto dalla macchina.
Il latte non fa schiuma.	Il cappuccinatore interno è sporco o non è inserito correttamente.	Pulite il cappuccinatore interno e verificate che sia posizionato e inserito correttamente (vedere 'Pulizia del cappuccinatore interno sotto l'acqua corrente').
	Il tipo di latte utilizzato non è adatto a produrre schiuma.	Secondo il tipo di latte, la quantità e la qualità di schiuma prodotte sono diverse.
Il latte provoca schizzi.	Il latte utilizzato non è abbastanza freddo.	Usare latte freddo direttamente dal frigorifero.

Problema	Causa	Soluzione
	Il tubo flessibile del latte non è collegato correttamente.	Aprire lo sportello del beccuccio (fig. 47) di erogazione del caffè e verificare che il tubo flessibile del latte sia collegato correttamente al cappuccinatore. Prestare attenzione poiché il cappuccinatore e i tubi del latte potrebbero essere caldi. Lasciare raffreddare il cappuccinatore e i tubi prima di toccarli.
	Il cappuccinatore e i tubi del latte non sono puliti.	Rimuovete e smontate il cappuccinatore (vedere 'Pulizia del cappuccinatore interno sotto l'acqua corrente') interno. Sciacquare tutte le parti sotto l'acqua corrente. Per una pulizia accurata, utilizzate il prodotto Philips per la pulizia del circuito del latte ed eseguite la procedura Deep Milk Clean tramite il menu di pulizia (☞). Si noti che se le parti sono state pulite in lavastoviglie, potrebbero essere ostruite da particelle di cibo o residui di detergente. Si raccomanda di controllare visivamente le parti per verificare che non siano ostruite.
		È consigliabile eseguire il programma HygieSteam ogni giorno: 1) Premere "Clean" ("Pulizia") ☞ sul pannello di controllo. 2) Selezionare "HygieSteam". 3) Premete il pulsante di avvio per avviare il processo. Quindi confermate tutti i passaggi sul display.
	I tubi del latte sono ostruiti.	Conservare sempre il recipiente del latte senza i tubi del latte nel frigorifero. Il latte avanzato potrebbe accumularsi all'interno dei tubi del latte e bloccare il flusso del latte che passa attraverso i tubi. Sciacquare i tubi del latte prima di riporli.
La macchina sembra perdere acqua.	La macchina utilizza acqua per sciacquare il circuito interno e il gruppo infusore. L'acqua fluisce attraverso il sistema interno direttamente nel vassoio antigoccia. Si tratta di un fenomeno del tutto normale.	Svuotate il vassoio antigoccia quotidianamente o non appena l'indicatore di "vassoio antigoccia pieno" compare attraverso il coperchio del vassoio antigoccia. Suggerimento: posizionate una tazza sotto il beccuccio di erogazione per raccogliere l'acqua e ridurre la quantità di acqua nel vassoio antigoccia.

Problema	Causa	Soluzione
	Il vassoio antigoccia è troppo pieno e ha traboccato. La macchina sembra perdere acqua.	Svuotate il vassoio antigoccia quotidianamente o non appena l'indicatore di "vassoio antigoccia pieno" compare attraverso il coperchio del vassoio antigoccia.
	Il serbatoio dell'acqua non è inserito completamente, l'acqua fuoriesce dal serbatoio dell'acqua e l'aria viene aspirata nella macchina.	Assicuratevi che il serbatoio dell'acqua sia nella posizione corretta: rimuovetelo e reinseritelo nella macchina più in fondo possibile.
	Il gruppo infusore è sporco/ostruito.	Sciacquate il gruppo infusore.
	La macchina non è stata collocata su una superficie orizzontale.	Posizionate la macchina su una superficie orizzontale in modo che l'acqua del vassoio goccia non fuoriesca e l'indicatore del vassoio antigoccia pieno funzioni correttamente.
Impossibile attivare il filtro dell'acqua AquaClean e la macchina richiede di eseguire la pulizia anticalcare.	Il filtro non è stato installato o sostituito in tempo dopo che sullo schermo appare il promemoria AquaClean. Ciò significa che la macchina non è più totalmente priva di calcare.	Eseguite innanzitutto la pulizia anticalcare, quindi installate il filtro dell'acqua AquaClean.
Il nuovo filtro dell'acqua non si inserisce.	State tentando di installare un filtro diverso dal filtro dell'acqua AquaClean.	Solo il filtro dell'acqua AquaClean si adatta alla macchina.
	L'anello in gomma sul filtro dell'acqua AquaClean non è posizionato correttamente.	Riposizionate l'anello di gomma sul filtro dell'acqua AquaClean.
La macchina produce un forte rumore.	È normale che la macchina produca rumore durante l'utilizzo.	Se inizia a produrre un tipo di rumore diverso, pulire il gruppo infusore e lubrificarlo (vedere 'Lubrificazione del gruppo infusore').
	Il filtro dell'acqua AquaClean non è stato preparato in modo adeguato e viene aspirata dell'aria nella macchina.	Rimuovete il filtro dell'acqua AquaClean dal serbatoio dell'acqua e preparatelo correttamente per l'uso prima di riposizionarlo. Consultate il capitolo "Filtro dell'acqua AquaClean" per istruzioni dettagliate.
	Il serbatoio dell'acqua non è completamente inserito e viene aspirata dell'aria nella macchina.	Assicuratevi che il serbatoio dell'acqua sia nella posizione corretta: rimuovetelo e reinseritelo spingendolo nella macchina quanto più in fondo possibile.

Specifiche tecniche

Il produttore si riserva il diritto di migliorare le specifiche tecniche del prodotto. Tutte le quantità preimpostate sono approssimative.

Descrizione	Valore
Dimensioni (L x A x P)	262 x 383 x 448 mm
Peso	8 - 8,5 kg
Lunghezza cavo di alimentazione	1.200 mm
Serbatoio dell'acqua	1,8 litri
Capacità contenitore caffè in grani	300 g
Capacità recipiente fondi di caffè	12 fondi
Capacità recipiente del latte	600 ml
Altezza regolabile del beccuccio	87-147 mm
Tensione nominale - Potenza nominale - Alimentazione elettrica	Fate riferimento all'etichetta dati all'interno dello sportello di manutenzione (Fig. A15)

Saturs

Ierīces pārskats (A att.) _____	196
Vadības panelis _____	196
Ievads _____	197
Pirms pirmās lietošanas reizes _____	197
Īpašās funkcijas _____	198
Dzērienu gatavošana _____	198
Dzērienu personalizēšana _____	200
Ierīces iestatījumu pielāgošana _____	201
Ūdens filtrs „AquaClean” _____	202
Gatavošanas vienības izņemšana un ievietošana _____	203
Tīrīšana un kopšana _____	204
Atkaļķošanas procedūra _____	207
Kļūdu kodi _____	208
Piederumu pasūtīšana _____	208
Traucējummeklēšana _____	209
Tehniskie rādītāji _____	213

Ierīces pārskats (A att.)

A1 Vadības panelis	A11 Elektrības vads ar kontaktdakšu
A2 Maltās kafijas nodalījuma vāks	A12 Smalcinātāja iestatījumu slēdzis
A3 Kafijas pupiņu tvertnes vāks	A13 Kafijas pupiņu tvertne
A4 Elektriskā vada kontaktligzda	A14 Gatavošanas vienība
A5 Pilēšanas paplāte	A15 Apkopes vāks
A6 Pilēšanas paplātes atbrīvošanas rokturis	A16 Ūdens tvertne
A7 Regulējama kafijas un piena padeves tekne	A17 Kafijas biežumu tvertne
A8 HygieSteam tvertne	A18 Kafijas biežumu tvertnes priekšpuse
A9 HygieSteam pārsegs ar piena caurulītes turētāju	A19 Pilēšanas paplātes pārsegs
A10 Iekšējais piena putotājs	A20 „Pilēšanas paplātes pilnuma” indikators

Piederumi

A21 Piena tvertne	A24 AquaClean filtrs
A22 Piena caurulīte	A25 Mērkarote
A23 Smērvielas tūbiņa	A26 Ūdens cietības pārbaudes sloksnīte

Vadības panelis

Ir pieejamas divas šī espresso automāta versijas. To vadības paneļu izskats ir atšķirīgs, taču visas pogas un ikonas darbojas vienādi. Pārskatu par visām pogām un ikonām skatiet B attēlā. Apakšā ir atrodams apraksts.

Izmantojiet augšupvērstās/lejupvērstās bultiņas, lai ritinātu displejā, un pieskarieties ikonai OK, lai atlasītu vai apstiprinātu jūsu izvēli.

- B1 Ieslēgšanas/izslēgšanas poga
- B2 Viena pieskāriena dzēriena ikonas
- B3 Ikona CoffeeMaestro (kafijas maestro)
- B4 Izvēlne ar vairāk dzērieniem
- B5 Sākšanas/apturēšanas ►■ poga

- B6 Navigācijas ikonas (uz augšu, uz leju, atpakaļ, OK (labi))
- B7 Displejs
- B8 Ieīces iestatījumi
- B9 Tīrīšanas funkciju izvēlne
- B10 Personīgie profili

Ievads

Apsveicam ar pilnīgi automātiskā „Saeco” kafijas automāta iegādi! Lai pilnībā izmantotu „Saeco” piedāvāto atbalstu tiešsaistē, dodieties uz vietni www.saeco.com/MyCoffeeMachine un reģistrējiet savu produktu.

Piezīme. Šī ierīce ir pārbaudīta ar kafiju. Arī rūpīgi iztīrītā ierīcē iespējamās kafijas paliekas. Tomēr mēs garantējam, ka ierīce ir pavisam jauna.

Pirms pirmās lietošanas reizes

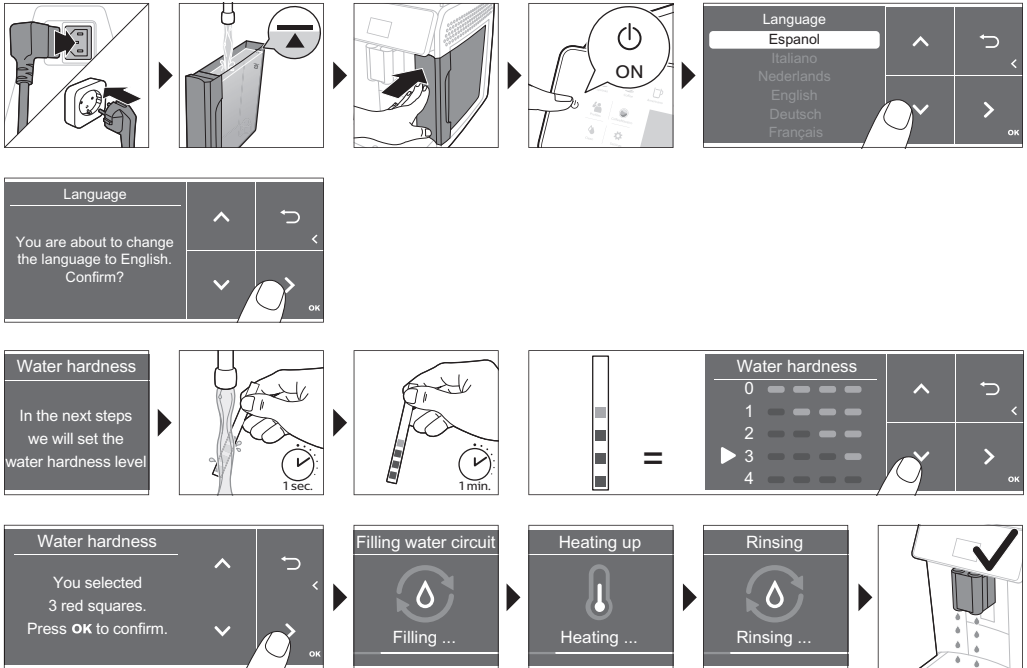

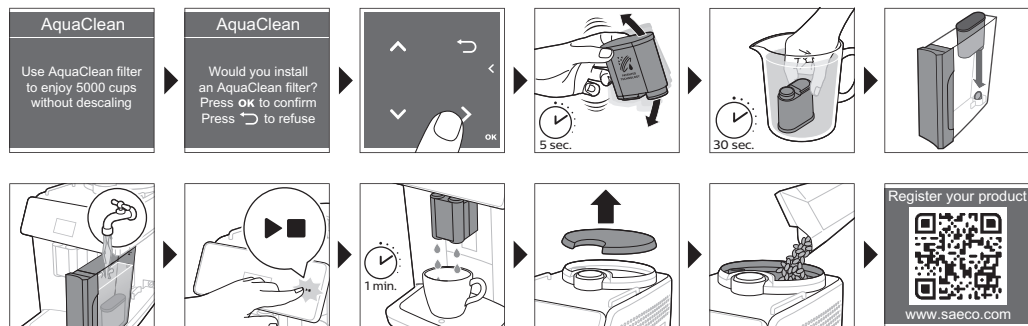

Īpašās funkcijas

Īpašā funkcija

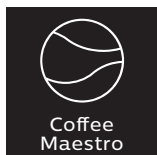

Darbība:

Izmantojot CoffeeMaestro, varat personalizēt kafiju, atlasot dzērienam iepriekš iestatītu garšas profilu (Delicato, Intenso, Forte), nevis manuāli mainot iestatījumus.

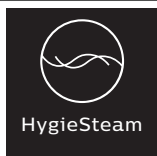

HygieSteam funkcija automātiski attīra piena padeves sistēmu no mikroorganismiem: izmantojiet to pēc kapučīno vai citu dzērienu, kuriem tiek izmantots piens, pagatavošanas.



Mūsu izturīgās dzirnaviņas ir izgatavotas no 100 % keramikas, lai tās būtu izcili stingras un precīzas. Ar 12 maluma pakāpēm tās var pielāgot jebkura lietotāja gaumei.

Dzērienu gatavošana

Vispārīgās darbības

- 1 Ielejiet ūdens tvertnē krāna ūdeni un iebēriet pupiņu tvertnē kafijas pupiņas.
- 2 Iespraudiet mazo kontaktdakšu ierīces aizmugurē esošajā kontaktlīzdā. Iespraudiet kontaktdakšu elektrotīkla kontaktlīzdā.
- 3 Lai ieslēgtu ierīci, nospiediet ieslēgšanas/izslēgšanas pogu.
 - Ierīce sāk uzkarst un veic automātisko skalošanas ciklu.
 - Ierīce ir gatava lietošanai, kad visi dzērienu ikonu indikatori deg nepārtraukti.
- 4 Novietojiet tasi zem kafijas padeves teknes. Lai kafijas padeves teknes augstumu pielāgotu izmantotās (1. att.) tases vai glāzes izmēram, bīdīet tekni uz augšu vai uz leju.

Kafijas pagatavošana no kafijas pupiņām

- 1 Lai pagatavotu kafiju, pieskarieties izvēlētā (2. att.) dzēriena ikonai vai pieskarieties ikonai (3. att.) "More Drinks" (Vairāk dzērienu).
 - Tagad varat pielāgot dzērienu atbilstoši savai gaumei (4. att.). Ar augšupvērsto un lejupvērsto bultiņu (5. att.) noregulējiet kafijas stiprumu. Ja vēlaties pielāgot iestatījumus (6. att.), pieskarieties ikonai OK (Labi).
- 2 Lai sāktu atlasītā dzēriena gatavošanu, jebkurā brīdī nospiediet palaišanas/apturēšanas pogu ►■.
- 3 Lai apturētu dzēriena vai kafijas padevi pirms ieīce ir beigusi darbu, vēlreiz nospiediet sākšanas/apturēšanas ►■ pogu.

i Lai pagatavotu divas kafijas vienlaikus, pieskarieties dzēriena ikonai divreiz vai atlasiet ikonu "2x", ritinot attiecīgo joslu.

! Neizmantojiet kafijas pupiņas, kas ir karamelizētas vai ar pievienotu garšu.

Dzērienu ar pienu gatavošana

- 1 Ielejiet ūdens tvertnē krāna ūdeni un ieberiet pupiņu tvertnē pupiņas.
- 2 Noskrūvējiet piena tvertnes vāku un ielejiet tajā pienu (7. att.). Tad ievietojiet metāla piena caurulīti tvertnē.

Vienmēr izmantojiet pienu tieši no ledusskapja, lai būtu vislabākais rezultāts.

- 3 Pievienojiet elastīgo piena caurulīti piena putotājam (8. att.).
- 4 Lai atlasītu citu dzērienu, pieskarieties izraudzītā dzēriena ar pienu ikonai vai (9. att.) pieskarieties ikonai "More Drinks" (Vairāk dzērienu) .
 - Tagad varat pielāgot dzērienu iestatījumus pēc vēlēšanās (10. att.).
- 5 Nospiediet sākšanas/apturēšanas pogu ►■.
 - Konkrētiem dzērieniem ieīce vispirms izvada pienu un pēc tam kafiju. Vairākiem citiem dzērieniem šis process notiek pretējā veidā – ieīce vispirms izvada kafiju un pēc tam pienu.
 - Lai apturētu piena padevi pirms ieīce ir izvadījusi iepriekš iestatīto daudzumu, nospiediet sākšanas/apturēšanas ►■ pogu.
- 6 Lai apturētu visa dzēriena (piena un kafijas) padevi, pirms ieīce ir beigusi darbu, nospiediet un pieturiet sākšanas/apturēšanas ►■ pogu.
- 7 Uzreiz pēc piena padeves aktivizējas funkcija "HygieSteam Shoot" (HygieSteam tvaika strūkļa). Ieīce ar spiedienu izlaiž caur iekšējo piena sistēmu tvaiku, lai to ātri iztīrītu.

Kafijas pagatavošana no maltas kafijas

- 1 Nolieciet maltās kafijas nodalījuma vāku un ieberiet tajā vienu mērkaroti maltās kafijas (11. att.).
- 2 Kad esat atlasījis dzērienu, izmantojiet augšupvērstās un lejupvērstās bultiņas, lai atlasītu maltu kafiju (12. att.). Nospiediet sākšanas/apturēšanas pogu ►■.

Piezīme. Ja ir atlasīta malta kafija, kafijas stiprumu nevar pielāgot un/vai nav iespējams arī vienlaicīgi pagatavot vairāk par vienu dzērienu.

Karstā ūdens padeve

- 1 Pārlicinieties, ka iekšējais piena putotājs ir pareizi piestiprināts ieīcei (13. att.).
- 2 Novietojiet zem teknes tasi.
- 3 Pieskarieties ikonai "More drinks" (Vairāk dzērienu) un (3. att.) ritiniet uz leju, lai izvēlētos "Hot Water" (Karstais ūdens).

- 4 Izmantojiet augšupvērstās un lejupvērstās bultiņas, lai pielāgotu karstā ūdens tilpumu un/vai temperatūru atbilstoši jūsu vēlmēm (14. att.).
- 5 Nospiediet sākšanas/apturēšanas pogu ►■.
- 6 Lai apturētu karstā ūdens padēvi, pirms ieīce ir beigusi darbu, vēlreiz nospiediet sākšanas/apturēšanas apturēšanas ►■ pogu.

Dzērienu personalizēšana

Ar šo ieīci varat pielāgot dzēriena iestatījumus pēc vēlēšanās un saglabāt pielāgotos iestatījumus personīgajā profilā. Dažādajiem profiliem ir atšķirīgas krāsas.

Dzērienu gatavošana ar funkciju CoffeeMaestro

Tā vietā, lai ar funkcijas CoffeeEqualizer palīdzību atsevišķi pielāgotu visus iestatījumus, ieīce piedāvā iespēju izvēlēties garšas profilus. Varat izvēlēties "Delicato" (Maigs), "Intenso" (Intensīvs) vai "Forte" (Stiprs). Lai izvēlētos CoffeeMaestro garšas profilu, rīkojieties, kā norādīts tālāk.

- 1 Lai atlasītu citu dzērienu, pieskarieties izraudzītā dzēriena ikonai vai (2. att.) pieskarieties ikonai "More Drinks" (Vairāk dzērienu).
- 2 Atkārtoti pieskarieties ikonai CoffeeMaestro (15. att.).
- 3 Nospiediet OK (Labi), lai apstiprinātu savu izvēli.
Dzēriena galvenie iestatījumi tagad attiecīgi ir pielāgoti.
- 4 Lai sāktu dzēriena gatavošanu, nospiediet sākšanas/apturēšanas pogu ►■.

Funkcija CoffeeEqualizer

Pēc tam, kad ir veikta dzēriena izvēle, funkcija CoffeeEqualizer automātiski aktivizējas. Varat izmantot augšup un lejup vērstās bultiņas, lai noregulētu tālāk minētos iestatījumus.



- | | |
|--------------------|--|
| 1 Aromāta stiprums | 5 Dzēriena temperatūra |
| 2 Kafijas daudzums | 6 Putu daudzums |
| 3 Piena daudzums | 7 Jūs arī varat izlemt, vai gatavot 1 vai 2 tases |
| 4 Ūdens daudzums | 8 Kafijas daudzums ceļojumu krūzei (tikai noteiktiem modeļiem) |

Piezīme. Atkarībā no izvēlēta dzēriena jūs varat regulēt konkrētus iestatījumus.

Profila atlasīšana

Jūs varat atlasīt profilu un saglabāt recepti, izmantojot profilu 👤 ikonu.

- 1 Pieskarieties vairākas reizes profilu 👤 ikonai, lai atlasītu kādu no krāsainajiem profiliem (16. att.). Visiem profiliem ir atšķirīgas krāsas.
- 2 Atlasiet dzērienu, pieskaroties kādai no viena pieskāriena dzēriena ikonai vai pieskaroties ikonai "More Drinks" (Vairāk dzērienu).
- 3 Pielāgojiet dzērienu iestatījumus pēc vēlēšanās.
- 4 Lai sāktu atlasītā dzēriena gatavošanu, nospiediet palaišanas/apturēšanas pogu ►■.
- Jūsu jaunie iestatījumi tagad ir saglabāti atlasītajā krāsainajā profilā.

i Ieīces rūpnīcas iestatījumus varat atjaunot jebkurā laikā (sk. 'Rūpnīcas iestatījumu atjaunošana').

Viesa profils

Jūsu ierīce ir aprīkota ar viesu profilu. Kad tiek izvēlēts viesu profils, profila ikona ir izslēgta. Izvēloties šo profilu, jūs joprojām varat personalizēt iestatījumus pēc saviem ieskatiem, taču jūsu pagatavotās receptes netiks saglabātas.

Papildu deva (ExtraShot)

Jūsu ierīce piedāvā iespēju kafijas un piena dzērieniem pievienot papildu Ristretto devu, piemēram, ja vēlaties kafiju stiprāku.

- 1 Novietojiet zem teknes tasi.
- 2 Pieskarieties kādai no viena pieskāriena dzēriena ikonām, lai atlasītu dzērienu (2. att.), vai pieskarieties ikonai “More Drinks” (Vairāk dzērienu), lai izvēlētos citu dzērienu (3. att.).
- 3 Izmantojiet augšupvērsto bultīņu, lai iestatītu lielāko stiprumu, un atlasiet funkciju (17. att.) ExtraShot (Papildu deva).
- 4 Ja vēlaties personalizēt citus iestatījumus, pieskarieties ikonai OK (Labi) Lai sāktu dzēriena gatavošanas ciklu, pēc tam nospiediet sāksšanas/apturešanas pogu ►■.
- 5 Lai apturētu dzēriena padevi, pirms ierīce ir beigusi darbu, vēlreiz nospiediet sāksšanas/apturešanas ►■ pogu.

i Atlasot funkciju ExtraShot (Papildu deva), vienlaikus varat pagatavot tikai vienu kafiju.

Ierīces iestatījumu pielāgošana

Ūdens cietības iestatīšana

i Lai nodrošinātu optimālu veiktspēju un ilgāku ierīces darbības laiku, ieteicams pielāgot ūdens cietības iestatījumu jūsu reģionam atbilstošajam ūdens cietības līmenim. Tādējādi tiek novērsta nepieciešamība pārāk bieži atkalķot ierīci. Pēc noklusējuma ūdens cietības iestatījums ir 4: ciets ūdens.

Lai noteiktu ūdens cietību jūsu reģionā, izmantojiet kārbā esošo ūdens cietības testa strēmeli:

- 1 Iegremdējiet ūdens cietības testa strēmeli vai turiet to krāna ūdenī 1 sekundi (18. att.).
- 2 Uzgaidiet 1 minūti. Testa strēmeles kvadrātu skaits, kas pārvēršas sarkanā krāsā, norāda uz ūdens cietību (19. att.).

Iestatiet ierīci atbilstoši ūdens cietībai:

- 1 Pieskarieties ikonai Settings (Iestatījumi)  un izmantojiet augšupvērstās/lejupvērstās ikonas, lai atlasītu “Water hardness” (Ūdens cietība). Pēc tam nospiediet ikonu OK (Labi), lai apstiprinātu.
- 2 Izmantojiet augšupvērstās un lejupvērstās bultīņas, lai atlasītu ūdens cietības līmeni. Displejā atlasīto sarkano kvadrātu skaitam jāatbilst sarkano kvadrātu skaitam uz testa strēmeles (20. att.).
- 3 Kad ir iestatīta pareiza ūdens cietība, nospiediet ikonu OK (Labi), lai apstiprinātu.

Smalcināšanas iestatījuma regulēšana

Kafijas stiprumu var mainīt ar smalcināšanas iestatīšanas slēdzi, kas atrodas pupiņu tvertnē. Jo zemāks ir smalcināšanas iestatījums, jo smalkāk kafijas pupiņas tiek samaltas un jo spēcīgāka tiek pagatavota kafija. Ir pieejami 12 dažādi smalcināšanas iestatījumi.

Ierīce ir veidota, lai no jūsu kafijas pupiņām iegūtu vislabāko garšu. Tāpēc mēs iesakām nepielāgot smalcināšanas iestatījumu, pirms nav pagatavotas 100 –150 tases (aptuveni 1 lietošanas mēnesis).

i Smalcināšanas iestatījumu var pielāgot tikai tad, kad ierīce smalcina kafijas pupiņas. Lai pilnībā sajustu atšķirību, jāpagatavo divi vai trīs dzērieni.

A Lai nebojātu smalcinātāju, negrieziet smalcinātāja iestatījumu slēdzi vairāk par vienu iedaļu reizē.

- 1 Novietojiet tasi zem kafijas padeves teknes.
- 2 Noņemiet vāku no kafijas pupiņu piltuves (21. att.).
- 3 Pieskarieties ikonai Espresso un nospiediet sākšanas/apturēšanas ►■ pogu.
- 4 Kad smalcinātājs sāk smalcināt, nospiediet smalcināšanas iestatījuma slēdzi uz leju un pagrieziet to pa kreisi vai pa labi (22. att.).

Citu ierīces iestatījumu pielāgošana

Pieskaroties ikonai Settings (Iestatījumi) ⚙, varat pielāgot tālāk norādītos ierīces iestatījumus.

- Ūdens cietība: varat izvēlēties no 5 līmeņiem atbilstoši jūsu reģiona ūdens cietības līmenim.
- Gaidstāves laiks: varat atlasīt 15, 30, 60 vai 180 minūtes.
- Displeja spilgtums: varat atlasīt zems, vidējs un augsts.
- Language (Valoda): displejā varat izvēlēties sev vēlamu valodu.
- Skaņa: jūs varat aktivizēt vai deaktivizēt ierīces pikstošo skaņu.
- Priekšējais apgaismojums: varat izvēlēties “always on” (vienmēr ieslēgts), “on during brewing” (ieslēgts kafijas gatavošanas laikā) vai “always off” (vienmēr izslēgts).
- Mērvienība: Varat izvēlēties izmantot ml vai oz.

Rūpnīcas iestatījumu atjaunošana

Ierīce piedāvā iespēju jebkurā brīdī atjaunot rūpnīcas iestatījumus.

- 1 Pieskarieties ikonai Settings (Iestatījumi) ⚙.
- 2 Izmantojiet augšupvērstās un lejupvērstās bultiņas, lai atlasītu “Factory settings” (Rūpnīcas iestatījumi). Apstipriniet, pieskaroties ikonai OK (Labi).
- 3 Lai apstiprinātu, ka vēlaties atjaunot iestatījumus, nospiediet sākšanas/apturēšanas pogu ►■.
 - Iestatījumi tagad ir atjaunoti.

i Šādi rūpnīcas iestatījumi tika atjaunoti uz noklusējuma iestatījumiem: ūdens cietība, gaidstāves laiks, displeja spilgtums, skaņa, priekšējais apgaismojums, profils.

Ūdens filtrs „AquaClean”

Jūsu ierīcē ir iespējama opcija „AquaClean”. Varat ievietot „AquaClean” ūdens filtru ūdens tvertnē, lai saglabātu kafijas garšu. Tas arī mazina nepieciešamību pēc attīrīšanas, samazinot kaļķakmens veidošanos ierīcē. Ūdens filtru AquaClean varat iegādāties pie vietējā vai tiešsaistes mazumtirgotāja vai pilnvarotajos servisa centros.

AquaClean filtra statusa indikators

Kad AquaClean ir aktīvs, AquaClean statuss vienmēr ir redzams ekrānā procentos.

- Ja AquaClean filtra statuss ir 10% vai mazāks, katru reizi, ieslēdzot ierīci, ekrānā uz 2 sekundēm tiks parādīts ziņojums. Šajā ziņojumā tiek ieteikts iegādāties jaunu filtru.
- Ja AquaClean filtra statuss ir 0% vai mazāks, katru reizi, kad ieslēgsiet ierīci, saņemsiet aicinājumu nomainīt AquaClean filtru.



„AquaClean” ūdens filtra aktivizēšana (5 min.)

i Ierīce automātiski nenosaka, ka ūdens tvertnē ir ievietots filtrs. Tādēļ izvēlnē Clean jāaktivizē katrs jaunais uzstādītais AquaClean ūdens filtrs.

Kad ierīce pārstāj rādīt filtra aktivizēšanas ziņojumu, jūs joprojām varat aktivizēt ūdens AquaClean filtru, bet vispirms jāatkalķo ierīce.

i Ierīce nebija pilnībā atkalķota pirms AquaClean ūdens filtra lietošanas sākšanas.

Pirms „AquaClean” ūdens filtra aktivizēšanas tas jā sagatavo, mērcējot to ūdenī, kā aprakstīts zemāk. Ja to neizdarīsiet, ūdens vietā ierīcē varētu iekļūt gaiss, kas izraisītu lielu troksni un neļautu ierīcei pagatavot kafiju.

- 1 Pieskarieties ikonai Clean (Tīrīt)  un izmantojiet augšupvērsto un lejupvērsto bultiņu, lai atlasītu AquaClean.
- 2 Pieskarieties ikonai OK, lai apstiprinātu.
- 3 Kad parādās aktivizēšanas ekrāns, vēlreiz pieskarieties ikonai OK (Labi). Izpildiet ekrānā redzamos norādījumus.
- 4 Kratiet filtru aptuveni 5 sekundes (23. att.).
- 5 Iegremdējiet apvērstu filtru traukā ar aukstu ūdeni un sakratiet/saspiediet to (24. att.).
- 6 Ievietojiet filtru vertikāli ūdens tvertnē esošajā filtra savienojumā. Iespiediet to uz leju līdz zemākajam iespējamajam punktam (25. att.).
- 7 Piepildiet ūdens tvertni ar svaigu ūdeni un ievietojiet to atpakaļ automātā.
- 8 Novietojiet trauku zem teknes.
- 9 Lai sāktu aktivizēšanu, nospiediet sākšanas/apturēšanas pogu .
- 10 Karstais ūdens tiks izvadīts no teknes 1 minūtes laikā.
- 11 Filtrs tagad ir sekmīgi aktivizēts.

AquaClean ūdens filtra nomaiņa (5 min.)

Kad caur filtru ir izplūduši 95 litri ūdens, filtrs vairs nedarbosies. AquaClean statusa indikators nokrītas uz 0%, lai atgādinātu, ka ir jānomaina filtrs. Kamēr AquaClean statusa indikators tiek rādīts displejā, jūs varat nomainīt filtru, vispirms neatkalķojot ierīci. Ja jūs nomainīsiet AquaClean ūdens filtru laikus, AquaClean indikators pēc kāda laika nodzīsīs. Tādā gadījumā jūs joprojām varat nomainīt filtru, taču vispirms ierīce ir jāatkalķo.

Kad AquaClean statusa indikators nokrītas uz 0% vai ierīce atgādina, ka ir jānomaina filtrs:

- 1 izņemiet veco AquaClean ūdens filtru;
- 2 uzstādiet jaunu filtru un aktivizējiet to, kā aprakstīts sadaļā “AquaClean filtra aktivizēšana (5 min.)”.

i Nomainiet AquaClean ūdens filtru vismaz reizi 3 mēnešos pat tad, ja ierīce vēl nenorāda par nomaiņas nepieciešamību.

Gatavošanas vienības izņemšana un ievietošana

Lai skatītu izsmeļošas videopamācības par gatavošanas vienības izņemšanu, ievietošanu un tīrīšanu, dodieties uz www.saeco.com/care.

Gatavošanas vienības izņemšana no ierīces

- 1 Izslēdziet ierīci.
- 2 Izņemiet ūdens tvertni un atveriet apkopes vāku (26. att.).

- 3 Nospiediet rokturi (27. att.) PUSH un velciet aiz gatavošanas vienības roktura, lai to izņemtu no ierīces (28. att.).

A Izņemot gatavošanas vienību no ierīces pārliecinieties, ka pilienu paplāte un kafijas biežumu tvertne ir iztukšotas.

Gatavošanas vienības ievietošana

A Pirms iebīdāt gatavošanas vienību ierīcē, pārliecinieties, vai tā ir pareizā pozīcijā.

- 1 Pārbaudiet, vai gatavošanas vienība ir pareizā pozīcijā. Uz gatavošanas vienības dzeltenā cilindra esošajai bultai ir jābūt savietotai ar melno bultu un N (29. att.).
 - Ja norādītie punkti nav savietoti, spiediet sviru uz leju, līdz tā saskaras ar gatavošanas vienības (30. att.) pamatni.
- 2 Iebīdiet gatavošanas vienību atpakaļ ierīcē gar sānos (31. att.) esošajām vadotnēm, līdz tā nofiksējas pozīcijā ar klikšķi (32. att.). Nespiediet pogu PUSH.
- 3 Aizveriet apkopes vāku un ievietojiet atpakaļ ūdens tvertni.

Tīrīšana un kopšana

Ja ierīci regulāri tīra un apkopj, tā ir lieliskā stāvoklī un var ilgstoši nodrošināt gardu kafiju un vienmērīgu kafijas plūsmu.

Lai iegūtu informāciju, kad un kā tīrīt ierīces noņemamās daļas, skatiet turpmāk sniegto tabulu. Vairāk izsmēlošas informācijas un videopamācības skatiet vietnē www.saeco.com/care. Pārskatu par daļām, kuras var iztīrīt trauku mazgājamajā mašīnā, skatiet C attēlā.

Noņemamās daļas	Tīrīšanas intervāls	Tīrīšanas veids
Gatavošanas vienība	Katru nedēļu	Izņemiet gatavošanas vienību no ierīces (sk. 'Gatavošanas vienības izņemšana un ievietošana'). Noskalojiet to zem tekoša krāna ūdens (sk. 'Gatavošanas vienības mazgāšana tekošā krāna ūdenī').
	Katru mēnesi	Tīriet gatavošanas vienību ar Philips kafijas eļļas notīrīšanas tableti (sk. 'Gatavošanas vienības mazgāšana ar kafijas eļļas notīrīšanas tabletēm').
Piena sistēma/iekšējais piena putotājs	Pēc katras lietošanas dienas	Tīrīšanas funkciju izvēlnē palaidiet programmu "HygieSteam". Tīrīšanas funkciju izvēlnē atlasiet "HygieSteam" un izpildiet ekrānā redzamos norādījumus. Noslaukiet metāla piena caurulītes ārpusi ar mitru drānu un tikai tad ievietojiet to piena caurulītes turētājā.
	Katru nedēļu	Izņemiet un izjauciet iekšējo piena putotāju (skatīt "Iekšējā piena putotāja tīrīšana zem krāna ūdens"). Noskalojiet visas daļas krāna ūdenī ar nelielu daudzumu trauku mazgāšanas līdzekļa.

Noņemamās daļas	Tīrīšanas intervāls	Tīrīšanas veids
Piena tvertne	Katru mēnesi	Veiciet "Deep Milk Clean" procedūru ar Philips piena sistēmas tīrīšanas līdzekli. Tīrīšanas funkciju izvēlnē atlasiet "Deep Milk Clean" un izpildiet ekrānā redzamos norādījumus. Dodieties uz vietni www.saeco.com/care , lai skatītu detalizētas videopamācības.
HygieSteam tvertne (piena caurulītes turētājs)	Vienreiz nedēļā vai, kad ieīce par to atgādina.	Izņemiet HygieSteam tvertni no ieīces (35. att.) un noņemiet HygieSteam pārsegu (36. att.). Iztukšojiet HygieSteam tvertni un mazgājiet tvertni un pārsegu tekošā krāna ūdenī vai trauku mazgājamajā mašīnā. Ļaujiet tvertnei un pārsegam nožūt un ievietojiet tos atpakaļ ieīcē.
Maltās kafijas nodalījums	Reizi nedēļā pārbaudiet, vai maltās kafijas nodalījums nav aizsērējis.	Atvienojiet ieīci no elektrotīkla un izņemiet gatavošanas vienību. Noņemiet maltās kafijas nodalījuma vāku un novietojiet uz tā karotes kātu. Kustiniet kātu uz augšu un uz leju, līdz pieķepušie kafijas biežumi izbirst (37. att.). Dodieties uz www.saeco.com/care , lai skatītu izsmeļošanas videopamācības.
Kafijas biežumu tvertne	Iztukšojiet kafijas biežumu tvertni pēc ieīces aicinājuma. Tīriet to reizi nedēļā.	Izņemiet kafijas biežumu tvertni, kamēr ieīce ir ieslēgta. Noskalojiet to tekošā krāna ūdenī ar nelielu daudzumu trauku mazgāšanas līdzekļa vai mazgājiet trauku mazgājamajā mašīnā. Kafijas biežumu tvertnes priekšējais panelis (A18. att.) nav paredzēts mazgāšanai trauku mazgājamajā mašīnā.
Pīlēšanas paplāte	Katru dienu iztukšojiet pīlēšanas paplāti (38. att.), kad pa to ir izbīdījies sarkanais pilnas pīlēšanas paplātes indikatoris. Tīriet pīlēšanas paplāti reizi nedēļā.	Izņemiet pīlēšanas paplāti (39. att.) un nomazgājiet to tekošā krāna ūdenī ar nelielu daudzumu trauku mazgāšanas līdzekļa. Pīlēšanas paplāti un pīlēšanas paplātes pārsegu varat mazgāt arī trauku mazgājamajā mašīnā. Kafijas biežumu tvertnes priekšējais panelis (A18. att.) nav paredzēts mazgāšanai trauku mazgājamajā mašīnā.
Gatavošanas vienības eļļošana	Ik pēc 2 mēnešiem	Eļļojiet gatavošanas vienību ar tūbiņā iepakoto smērvielu (sk. 'Gatavošanas vienības eļļošana').
Ūdens tvertne	Katru nedēļu	Izskalojiet ūdens tvertni tekošā krāna ūdenī.

Noņemamās daļas	Tīrīšanas intervāls	Tīrīšanas veids
Ierīces priekšpuse	Katru nedēļu	Notīriet ar neabrazīvu drāniņu.

Gatavošanas vienības tīrīšana

Ja gatavošanas vienību regulāri tīra, tiek novērsta iekšējo sistēmu aizsērēšana kafijas palieku dēļ. Lai skatītu atbalsta videoklipus par gatavošanas vienības izņemšanu, ievietošanu un tīrīšanu, dodieties uz www.saeco.com/care.

Gatavošanas vienības mazgāšana tekošā krāna ūdenī

- 1 Izņemiet gatavošanas vienību (sk. 'Gatavošanas vienības izņemšana un ievietošana').
- 2 Rūpīgi izskalojiet gatavošanas vienību ar ūdeni. Uzmanīgi tīriet augšējo gatavošanas vienības filtru (40. att.).
- 3 Pirms ievietošanas gatavošanas vienību, ļaujiet tai nožūt. Nesusiniet gatavošanas vienību ar drānu, lai novērstu šķiedru nokļūšanu gatavošanas vienībā.

Gatavošanas vienības mazgāšana ar kafijas eļļas notīrīšanas tabletēm

Izmantojiet tikai Philips kafijas eļļas notīrīšanas tabletes.

- 1 Pieskarieties ikonai Clean (Tīrīt)  un izmantojiet augšupvērsto un lejupvērsto bultiņu, lai atlasītu "Brew group clean" (Gatavošanas vienības tīrīšana).
- 2 Pieskarieties ikonai OK (Labi), lai apstiprinātu, un pēc tam izpildiet ekrānā redzamos norādījumus.

Gatavošanas vienības eļļošana

Lai uzlabotu ierīces veiktspēju, ieteicams ik pēc 2 mēnešiem eļļot gatavošanas vienību, lai nodrošinātu, ka kustīgo detaļu darbība ir vienmērīga.

- 1 Uzklājiet uz gatavošanas vienības (41. att.) virzuļa (pelēkās daļas) plānu smērvielas kārtu.
- 2 Uzklājiet plānu smērvielas kārtu uz gatavošanas vienības (42. att.) vārpstas (pelēkās daļas).
- 3 Plānā kārtā ieziediet abās pusēs (43. att.) esošās sliedes (sk. attēlu).

Iekšējā piena putotāja tīrīšanas programmas

Ierīcei ir trīs programmas, kas paredzētas iekšējā piena putotāja tīrīšanai:

- "HygieSteam Shot" (HygieSteam tvaika strūkla): ierīce ar spiedienu izlaiž caur iekšējo piena putotāju tvaika strūklu, lai ātri to iztīrītu.
- "HygieSteam": ierīce rūpīgi iztīra iekšējo piena sistēmu ar tvaiku. Pārliecinieties, ka HygieSteam tvertne ir pareizi salikta (44. att.) un piestiprināta pie ierīces (45. att.). Ievietojiet piena caurulīti piena caurulītes turētājā (46. att.) un izpildiet ekrānā redzamos norādījumus.
- "Deep Milk Clean": veiciet procedūru "Deep Milk Clean" ar Philips piena sistēmas tīrīšanas līdzekli, lai rūpīgi iztīrītu iekšējo piena sistēmu.

Iekšējā piena putotāja mazgāšana tekošā krāna ūdenī

- 1 Atveriet iekšējā piena putotāja (47. att.) vāku.
- 2 Izņemiet iekšējo piena putotāju, velkot to uz leju (48. att.).
- 3 Izjauciet iekšējo piena putotāju, noņemot apakšdaļu no augšdaļas (49. att.).
- 4 Pilnībā izjauciet pa detaļām (50. att.) un nomazgājiet tās tekošā krāna ūdenī.
- 5 Salieciet iekšējo piena putotāju.

- 6 Lai ievietotu iekšējo piena putotāju, tam ir jābūt taisni un atverēm ir jāsavietojas ar abām ierīces caurulītēm. Bīdīet iekšējo piena putotāju uz augšu, līdz tas nostiprinās (13. att.).
- 7 Aizveriet vāku.
- Dodieties uz www.saeco.com/care, lai skatītu izsmēļošas videopamācības.

Atkaļķošanas procedūra

Izmantojiet tikai Philips atkaļķošanas līdzekli. Nekādā gadījumā nedrīkst izmantot atkaļķošanas līdzekli uz sērskābes, sālsskābes, sulfamīnskābes vai etiķskābes (etiķa) bāzes, jo tas var bojāt ierīces ūdens sistēmu un tas nepienācīgi izšķīdinās katlakmeni. Ja netiek izmantots Philips atkaļķošanas līdzeklis, garantija nav spēkā. Ja ierīce netiek atkaļķota, garantija nav spēkā. Jūs varat iegādāties Philips atkaļķotāju pie vietējā vai tiešsaistes mazumtirgotāja vai pilnvarotajos servisa centros.

- 1 Kad ierīce pieprasa veikt atkaļķošanu, pieskarieties ikonai OK (LABI), lai uzsāktu procedūru. Lai palaistu atkaļķošanu bez ierīces aicinājuma, pieskarieties tīrīšanas funkciju ikonai  un atlasiet „Descal” (Atkaļķot).
- 2 Izņemiet pilēšanas paplāti, kafijas biežumu tvertni un HygieSteam tvertni (35. att.), iztukšojiet tās un pēc tam ievietojiet atpakaļ vietā.
- 3 Izņemiet ūdens tvertni un iztukšojiet to. Izņemiet „AquaClean” filtru.
- 4 Ielejiet visu pudelē esošo Philips atkaļķošanas šķīdumu ūdens tvertnē, pēc tam ielejiet tvertnē ūdeni līdz atzīmei CALC CLEAN (TĪRĪŠANA) (51. att.). Ievietojiet tvertni ierīcē.
- 5 Novietojiet lielu tvertni (1,5 l) zem kafijas padeves teknes.
- 6 Pārlicinieties, ka HygieSteam tvertne ir pareizi salikta (44. att.) un piestiprināta pie ierīces (45. att.). Ievietojiet piena caurulīti piena caurulītes turētājā (46. att.).
- 7 Lai palaistu atkaļķošanas procedūru, izpildiet ekrānā redzamos norādījumus. Atkaļķošanas procedūra ilgst aptuveni 30 minūtes, tajā ir atkaļķošanas cikls un skalošanas cikls.
- 8 Kad skalošanas cikls ir beidzies, jāizskalo ūdens tvertne un ūdens sistēma. Izpildiet ekrānā redzamos norādījumus.
- 9 Ievietojiet jaunu AquaClean filtru ūdens tvertnē un aktivizējiet to (sk. „AquaClean” ūdens filtra aktivizēšana (5 min.)).

Padoms: „AquaClean” filtra izmantošana samazina nepieciešamību atkaļķot!

Rīcība, ja atkaļķošanas procedūra ir apturēta

Varat pārtraukt atkaļķošanas procedūru, nospiežot ieslēgšanas/izslēgšanas pogu vadības panelī. Ja atkaļķošanas procedūra ir apturēta, pirms tā ir pilnībā pabeigta, rīkojieties, kā aprakstīts tālāk.

- 1 Rūpīgi iztukšojiet un izskalojiet ūdens tvertni.
- 2 Ar svaigu ūdeni līdz atzīmei CALC CLEAN piepildiet ūdens tvertni un atkal ieslēdziet ierīci. Ierīce uzkaršīs un veiks automātisko skalošanas ciklu.
- 3 Pirms dzērienu pagatavošanas palaidiet manuālās skalošanas ciklu. Lai veiktu manuālās skalošanas ciklu, vispirms izlejiet pusi karstā ūdens no ūdens tvertnes un tad gatavojiet 2 tases maltās kafijas, nepievienojot malto kafiju.

Piezīme: ja atkaļķošanas procedūra netika pabeigta, ierīcei pēc iespējas ātrāk nepieciešama atkārtota atkaļķošanas procedūra.

Kļūdu kodi

Tālāk ir kļūdu kodu saraksts, kurā ir iekļautas problēmas, ko varat novērst pats. Videopamācības varat skatīt vietnē www.saeco.com/care. Ja parādās cits kļūdas kods, lūdzu, sazinieties ar klientu apkalpošanas centra darbiniekiem savā valstī. Kontaktinformāciju skatiet garantijas bukletā.

Kļūdas kods	Problēma	Iespējamais risinājums
01	Kafijas piltuve ir aizsērējusi.	Izslēdziet ierīci un atvienojiet to no elektrotīkla. Izņemiet gatavošanas vienību. Noņemiet maltas kafijas nodalījuma vāku un ievietojiet atvērumā karotes kātu. Kustiniet kātu uz augšu un uz leju, līdz pieķepušie kafijas biežumi izbirst (37. att.). Dodieties uz www.saeco.com/care , lai skatītu izsmelšanas videopamācības.
03	Gatavošanas vienība ir netīra vai slikti ieeļļota.	Izslēdziet ierīci. Izskalojiet gatavošanas vienību ar tīru ūdeni, ļaujiet tai nožūt, pēc tam ieeļļojiet to (sk. 'Gatavošanas vienības eļļošana'). Skatiet sadaļu par gatavošanas vienības tīrīšanu vai dodieties uz www.saeco.com/care , lai skatītu izsmelšanas videopamācības. Tad ieslēdziet ierīci.
04	Gatavošanas vienība ir nepareizā pozīcijā.	Izslēdziet ierīci. Izņemiet gatavošanas vienību un ievietojiet to atpakaļ. Iepriekš pārliedziniet, ka gatavošanas vienība ir pareizā pozīcijā. Skatiet sadaļu "Gatavošanas vienības tīrīšana" vai dodieties uz vietni www.saeco.com/care , lai skatītu izsmelšanas videopamācības. Tad ieslēdziet ierīci.
05	Ūdens sistēmā ir gaiss.	Restartējiet ierīci, vēlreiz to izslēdzot un ieslēdzot. Ja tas ir izdevies, izlejiet 2–3 tases karsta ūdens. Ja ilgāku laiku neesat atkaļķojis ierīci, atkaļķojiet to.
	„AquaClean” filtrs nebija pareizi sagatavots pirms uzstādīšanas vai ir aizsērējis.	Izņemiet AquaClean filtru un vēlreiz mēģiniet pagatavot kafiju. Ja tas izdodas, pārliedziniet, ka „AquaClean” filtrs ir pareizi sagatavots, pirms ievietojat to atpakaļ. Ievietojiet „AquaClean” filtru ūdens tvertnē. Ja problēma tomēr nav atrisināta, filtrs, iespējams, ir aizsērējis un ir jāmaina.
11	Ierīcei ir jāpielāgojas istabas temperatūrai	Ļaujiet iekārtai kādu brīdi pielāgoties no transportēšanas/āra temperatūras līdz istabas temperatūrai. Izslēdziet ierīci, nogaidiet 30 minūtes un atkal ieslēdziet to. Ja ierīce joprojām nedarbojas, sazinieties ar klientu apkalpošanas centra darbiniekiem savā valstī. Kontaktinformāciju skatiet garantijas bukletā.
14	Ierīce ir pārkarsusi.	Izslēdziet ierīci un pēc 30 minūtēm ieslēdziet to.
19	Ierīce nav pareizi pieslēgta sienas kontaktligzdai.	Pārliedziniet, ka strāvas vada mazā kontaktdakša ir pareizi pievienota kontaktligzdai ierīces aizmugurē.

Piederumu pasūtīšana

Ierīces tīrīšanai un atkaļķošanai izmantojiet tikai Philips kopšanas līdzekļus. Šos līdzekļus varat iegādāties pie vietējā vai tiešsaistes mazumtirgotāja vai pilnvarotajos servisa centros. Lai tiešsaistē varētu atrast pilno rezerves daļu sarakstu, ievadiet savas ierīces modeļa numuru. Modeļa numuru varat atrast apkopes vāka iekšpusē.

Kopšanas līdzekļu un veida numuri:

- atkaļķošanas šķīdums CA6700;
- „AquaClean” filtrs CA6903;
- gatavošanas vienības smērviela HD5061;
- kafijas eļļas notīršanas tabletes CA6704;
- piena sistēmas tīršanas līdzeklis CA6705;
- apkopes komplekts CA6707.

Traucējummeklēšana

Šajā nodaļā ir apkopotas visbiežākās problēmas, kādas var rasties, lietojot šo ierīci. Atbalsta videoklipus un bieži uzdoto jautājumu pilnīgu sarakstu skatiet vietnē www.saeco.com/care. Ja nespējat atrisināt problēmu, sazinieties ar klientu apkalpošanas centru savā valstī. Kontaktinformāciju skatiet garantijas bukletā.

Problēma	Iemesls	Risinājums
Manā jaunajā kafijas automātā ir atrodamas kafijas paliekas.	Šī ierīce ir pārbaudīta ar kafiju.	Arī rūpīgi iztīrītā ierīcē iespējamas kafijas paliekas. Tomēr ierīce ir pavisam jauna.
Pilēšanas paplāte ātri piepildās / pilēšanas paplātē vienmēr ir nedaudz ūdens.	Tas ir normāli. Ierīce izmanto ūdeni, lai izskalotu iekšējo sistēmu un gatavošanas vienību. Daļa ūdens plūst caur iekšējo sistēmu tieši pilēšanas paplātē.	Katru dienu iztukšojiet pilēšanas paplāti, vai tad, kad pa to ir izbīdījies sarkanais pilnas pilēšanas paplātes vāka indikators. Padoms. novietojiet krūzi zem padeves teknes, lai savāktu skalojamo ūdeni, kas tiek no tās izvadīts.
Ikona, kas norāda uz nepieciešamību iztukšot kafijas biežumu tvertni, joprojām deg.	Kafijas biežumu tvertne tika iztukšota laikā, kad ierīce bija atvienota no sienas kontaktligzdas vai jūs to pievienojāt atpakaļ pārāk ātri.	Izņemiet kafijas biežumu tvertni, nogaidiet 5 sekundes un tad ievietojiet to atpakaļ.
Ierīce piedāvā iztukšot kafijas biežumu tvertni, lai gan tvertne nav pilna.	Pēc pēdējās kafijas biežumu tvertnes iztukšošanas ierīcē kafijas ciklu skaitītājs netika atiestatīts.	Vienmēr pēc kafijas biežumu tvertnes novietošanas atpakaļ pagaidiet apmēram 5 sekundes. Tādā veidā kafijas biežumu skaitītājs tiks atiestatīts uz nulli un sāks veikt pareizu kafijas biežumu ripu uzskaiti.
Kafijas biežumu tvertne ir pārpildīta, bet ikona “Empty coffee grounds container” (Iztukšojiet kafijas biežumu tvertni) neparādījās uz displeja.	Ir noņemta pilēšanas paplāte, neiztukšojot kafijas biežumu tvertni.	Noņemot pilēšanas paplāti, iztukšojiet arī kafijas biežumu tvertni, pat ja tajā ir tikai dažas kafijas biežumu ripas. Tādā veidā kafijas biežumu ripu skaitītājs tiks atiestatīts uz nulli un sāks veikt pareizu kafijas biežumu ripu uzskaiti.

Problēma	Iemesls	Risinājums
Gatavošanas vienību nevar izņemt.	Gatavošanas vienība ir nepareizā pozīcijā.	Atiestatiet ierīci, kā aprakstīts tālāk. aizveriet apkopes vāku un ievietojiet atpakaļ ūdens tvertni. Izslēdziet un ieslēdziet ierīci un gaidiet, līdz parādīsies dzēriena ikonu apgaismojums. Mēģiniet izņemt gatavošanas vienību vēlreiz. Pakāpeniskus norādījumus par darbību secību skatiet sadaļā „Gatavošanas vienība izņemšana un ievietošana”.
Gatavošanas vienību nevar ievietot.	Gatavošanas vienība ir nepareizā pozīcijā.	Atiestatiet ierīci, kā aprakstīts tālāk. aizveriet apkopes vāku un ievietojiet atpakaļ ūdens tvertni. Atstājiet gatavošanas vienību izņemtu. Izslēdziet ierīci un atvienojiet to no elektrotīkla. Nogaidiet 30 sekundes, pēc tam pieslēdziet ierīci strāvai, ieslēdziet to un gaidiet, līdz parādīsies dzēriena ikonu apgaismojums. Novietojiet gatavošanas vienību pareizā pozīcijā un ievietojiet ierīcē. Pakāpeniskus norādījumus par darbību secību skatiet sadaļā „Gatavošanas vienība izņemšana un ievietošana”.
Kafija ir ūdeņaina.	Gatavošanas vienība ir netīra vai ir jāielej.	Izņemiet gatavošanas vienību, noskalojiet to tekošā krāna ūdenī un ļaujiet tai nožūt. Pēc tam ielejiet kustīgās detaļas (sk. 'Gatavošanas vienības ielejšana').
	Ierīce veic pašregulācijas procedūru. Šī procedūra tiek sākota automātiski, lietojot ierīci pirmo reizi, mainot kafijas pupiņu veidu vai pēc ilgstoša neizmantošanas perioda.	Lai ļautu ierīcei pabeigt tās pašregulāciju, pirmajā lietošanas reizē jāpagatavo piecas kafijas porcijas.
	Smalcinātāja iestatījums ir pārāk rupjš.	Iestatiet smalcinātājam smalkāku (zemāku) iestatījumu. Lai pilnībā sajustu atšķirību, pagatavojiet 2 vai 3 dzērienus.
Kafija ir nepietiekami karsta.	Iestatītā temperatūra ir pārāk zema.	Izvēlnē atlasiet maksimālo temperatūras iestatījumu (52. att.).
	Auksta glāze samazina dzēriena temperatūru.	Iepriekš sasildiet tases, skalojot tās ar karstu ūdeni.
	Piena pievienošana samazina dzēriena temperatūru.	Neatkarīgi no tā, vai jūs pievienojat karstu vai aukstu pienu, piena pievienošana vienmēr samazina kafijas temperatūru. Iepriekš sasildiet tases, skalojot tās ar karstu ūdeni.

Problēma	Iemesls	Risinājums
Kafija netek vai tek lēni.	Uz AquaClean ūdens filtrs nav kārtīgi sagatavots uzstādīšanai.	Izņemiet AquaClean ūdens filtru un izlejiet nedaudz karsta ūdens. Ja tas izdodas, AquaClean nav pareizi uzstādīts. Atkārtoti uzstādiet un aktivizējiet AquaClean filtru un izpildiet visas nodaļā "AquaClean ūdens filtrs" norādītās darbības.
		Pēc ilgstoša ierīces neizmantošanas perioda AquaClean ūdens filtrs ir jā sagatavo atkārtotai izmantošanai un jāizlej 2–3 tasītes karsta ūdens.
	AquaClean ūdens filtrs ir aizsērējis.	AquaClean ūdens filtrs jānomaina ik pēc trim mēnešiem. Filtrs, kas ir vecāks par trim mēnešiem, var aizsērēt.
	Smalcinātāja iestatījums ir pārāk smalks.	Iestatiet smalcinātājam rupjāku (augstāku) iestatījumu. Ņemiet vērā, ka tas ietekmēs kafijas garšu.
	Gatavošanas vienība ir netīra.	Izņemiet gatavošanas vienību un noskalojiet to tekošā krāna ūdenī (sk. 'Gatavošanas vienības mazgāšana tekošā krāna ūdenī').
	Kafijas padeves tekne ir netīra.	Iztīriet kafijas padeves tekni un tās atvērumus ar cauruļu tīrītāju vai adatu.
	Maltās kafijas nodalījums ir aizsērējis.	Izslēdziet ierīci un izņemiet gatavošanas vienību. Noņemiet maltās kafijas nodalījuma vāku un novietojiet uz tā karotes kātu. Kustīniet kātu uz augšu un uz leju, līdz pieķepušie kafijas biežumi izbirst (37. att.).
	Ierīces sistēma ir aizsērējusi ar katlakmeni.	Ierīces atkaļķošanai izmantojiet tikai Philips atkaļķošanas līdzekli (sk. 'Atkaļķošanas procedūra'). Iekārta vienmēr ir jāatkaļķo, ja parādās tāds uzaicinājums.
Piens neputojas.	Iekšējais piena putotājs ir netīrs vai ir ievietots nepareizi.	Iztīriet iekšējo piena putotāju un pārliecinieties, ka novietojat un ievietojat to pareizi (sk. 'Iekšējā piena putotāja mazgāšana tekošā krāna ūdenī').
	Piena veids nav piemērots putošanai.	Dažādu veidu piens var veidot atšķirīga apjoma un atšķirīgas kvalitātes putas.
Piens šļakstās.	Izmantotais piens nav pietiekami auksts.	Raugieties, lai vienmēr izmantotu ledusskapī atdzesētu pienu.

Problēma	Iemesls	Risinājums
	Elastīgā piena caurulīte nav pareizi pievienota.	Atveriet kafijas padeves teknes (47. att.) durtiņas un pārbaudiet, vai elastīgā piena caurulīte ir pilnībā pievienota piena putotājam. Ievērojiet, ka piena putotāja un piena caurulītes var būt karstas. Pirms pieskaraties piena putotājam un caurulītēm, ļaujiet tām atdzist.
	Piena putotāja un piena caurulītes nav tīras.	Izņemiet un izjauciet iekšējo piena putotāju (sk. 'Iekšējā piena putotāja mazgāšana tekošā krāna ūdenī'). Noskalojiet visas daļas zem krāna ūdens. Rūpīgai tīrīšanai izmantojiet Philips piena sistēmas tīrīšanas līdzekli un veiciet procedūru "Deep Milk Clean" tīrīšanas (☞) izvēlnē. Ievērojiet: ja daļas ir mazgātas trauku mazgājamajā mašīnā, iespējams, ka ēdiena daļiņas vai mazgāšanas līdzekļa atlikumi ir radījuši nosprostojumus. Iesakām arī vizuāli pārbaudīt, vai tās nav nosprostojušās.
		Iesakām katru dienu veikt programmu "HygieSteam". 1) Nospiediet pogu "Clean"(Tīrīšana) ☞ vadības panelī. 2) Atlasiet "HygieSteam". 3) Lai sāktu procesu, nospiediet sākšanas pogu. Pēc tam displejā apstipriniet visas darbības.
	Piena caurulītes ir nosprostojušās.	Vienmēr glabājiet piena tvertni bez piena caurulītēm ledusskapī. Piena caurulītēs var sakrāties atlikušais piens, un tas var bloķēt piena plūsmu caurulītēs. Pirms novietošanas glabāšanai izskalojiet piena caurulītes.
Ierīcei, iespējams, ir noplūde.	Ierīce izmanto ūdeni, lai izskalotu iekšējo sistēmu un gatavošanas vienību. Ūdens plūst caur iekšējo sistēmu tieši pilēšanas paplātē. Tas ir normāli.	Katru dienu iztukšojiet pilēšanas paplāti, vai tad, kad pa to ir izbīdījies pilnas pilēšanas paplātes vāka indikators. Padoms. Novietojiet tasi zem padeves teknes, lai uztvertu skalošanas ūdeni, un samaziniet ūdens daudzumu pilēšanas paplātē.
	Pilēšanas paplāte ir pārpildīta un pārplūdusi, tāpēc izskatās, ka ierīcei ir noplūde.	Katru dienu iztukšojiet pilēšanas paplāti, vai tad, kad pa to ir izbīdījies pilnas pilēšanas paplātes vāka indikators.
	Ūdens tvertne nebija pilnībā ievietota, no ūdens tvertnes izplūst neliels daudzums ūdens, un ierīcē tika iesūkts gaiss.	Pārliecinieties, vai ūdens tvertne ir pareizā pozīcijā: noņemiet to un ievietojiet to ierīcē vēlreiz, cik vien tālu iespējams.

Problēma	Iemesls	Risinājums
	Gatavošanas vienība ir netīra/aizsērējusi.	Izskalojiet gatavošanas vienību.
	Ierīce nav novietota uz horizontālas virsmas.	Novietojiet ierīci uz horizontālas virsmas, nepārplūst un pilnas pilēšanas paplātes indikators darbojas pareizi.
AquaClean ūdens filtru nevar aktivizēt, un ierīce aicina veikt atkaļķošanu.	Filtrs nav laicīgi uzstādīts pēc tam, kad ekrānā tika parādīts AquaClean atgādinājums. Tas nozīmē, ka ierīcē vēl ir palikušas kaļķakmens nogulsnes.	Vispirms atkaļķojiet ierīci, tad uzstādiet AquaClean ūdens filtru.
Jauno ūdens filtru nevar ievietot.	Jūs mēģināt uzstādīt citu filtru, nevis AquaClean ūdens filtru.	Ierīcei ir piemēroti tikai AquaClean ūdens filtri.
	AquaClean ūdens filtra apaļais gumijas blīvgredzens nav savā vietā.	Uzlieciet savā vietā AquaClean ūdens filtra apaļo gumijas blīvgredzenu.
Ierīce rada skaļu troksni.	Tas ir normāli, ka ierīce lietošanas laikā rada troksni.	Ja ierīces radītie trokšņi mainās, iztīriet gatavošanas vienību un ieeļļojiet to (sk. 'Gatavošanas vienības eļļošana').
	AquaClean ūdens filtrs nebija pareizi sagatavots, un ierīcē tika iesūkts gaiss.	No ūdens tvertnes izņemiet AquaClean ūdens filtru un atbilstoši sagatavojiet to lietošanai, pirms to ievietojiet atpakaļ. Detalizētākus norādījumus par darbību secību skatiet sadaļā „AquaClean ūdens filtrs”.
	Ūdens tvertne nebija pilnībā ievietota, un ierīcē tika iesūkts gaiss.	Pārlicinieties, vai ūdens tvertne ir pareizā pozīcijā: noņemiet to un ievietojiet to ierīcē vēlreiz bīdot, cik vien tālu iespējams.

Tehniskie rādītāji

Ražotājs patur tiesības uzlabot produkta tehniskās specifikācijas. Visi iestatītie lielumi ir aptuveni.

Apraksts

Vērtība

Izmērs (platums x augstums x dziļums)	262 x 383 x 448 mm
Svars	8–8,5 kg
Barošanas vada garums	1200 mm
Ūdens tvertne	1,8 litri
Kafijas pupiņu piltuves ietilpība	300 g
Kafijas biežumu tvertnes ietilpība	12 ripas
Piena tvertnes tilpums	600 ml
Pielāgojams teknes augstums	87–147 mm

214 Latviešu

Nominālais spriegums – jauda – energoapgādes avots

Skatiet datu etiķeti apkopes durtiņu iekšpusē (skatīt A15. att.).

Turinys

Mašinos apžvalga (A pav.) _____	215
Valdymo pultas _____	215
Įvadas _____	216
Prieš naudojant pirmą kartą _____	216
Specialiosios funkcijos _____	217
Gėrimų virimas _____	217
Gėrimų suasmeninimas _____	219
Mašinos nustatymų reguliavimas _____	220
„AquaClean“ vandens filtras _____	221
Virimo grupės išėmimas ir įstatymas _____	222
Valymas ir priežiūra _____	223
Nuovirų šalinimo procedūra _____	225
Klaidų kodai _____	226
Priedų užsakymas _____	227
Trikčių diagnostika ir šalinimas _____	227
Techninės specifikacijos _____	232

Mašinos apžvalga (A pav.)

A1 Valdymos skydelis	A11 Tinklo laidas ir kištukas
A2 Maltos kavos skyriaus dangtelis	A12 Malimo nustatymo mygtukas
A3 Pupelių piltuvo dangtelis	A13 Pupelių piltuvas
A4 Laido lizdas	A14 Virimo blokas
A5 Nulašėjimo padėklas	A15 Techninės priežiūros durelės
A6 Nulašėjimo padėklo rankenėlė	A16 Vandens talpa
A7 Reguluojamas kavos ir pieno piltuvėlis	A17 Kavos tirščių talpa
A8 HygieSteam talpa	A18 Kavos tirščių talpos priekinis skydelis
A9 HygieSteam dangtis su pieno vamzdelio laikikliu	A19 Nulašėjimo padėklo dangtis
A10 Vidinis kapučinatorius	A20 Nulašėjimo padėklo pripildymo indikatorius

Priedai

A21 Pieno talpa	A24 Filtras AquaClean
A22 Pieno vamzdelis	A25 Matavimo šaukštelis
A23 Tepalo vamzdelis	A26 Vandens kietumo bandomoji juostelė

Valdymo pultas

Galimos 2 šio espresso aparato versijos. Jų valdymo skydeliai skiriasi, tačiau mygtukai ir piktogramos yra tokie patys. B paveiksle pateikta visų mygtukų ir piktogramų apžvalga. Žemiau pateikiamas aprašymas.

Pasinaudodami rodyklėmis aukštyn ir žemyn slinkite per ekraną ir bakstelėkite piktogramą OK, kad pasirinktumėte ar patvirtintumėte savo pasirinkimus.

- B1 Į/IŠJ. mygtukas
- B2 Gėrimų pasirinkimo mygtukai
- B3 Piktograma CoffeeMaestro
- B4 Išplėstinis gėrimų meniu
- B5 Paleidimo/sustabdymo ►► mygtukas

- B6 Naršymo piktogramos (aukštyn, žemyn, atgal, gerai)
- B7 Ekranas
- B8 Aparato nustatymai
- B9 Valymo meniu
- B10 Asmeniniai profiliai

Įvadas

Sveikiname įsigijus visiškai automatinę „Saeco“ kavos mašiną! Kad galėtumėte pasinaudoti Saeco internetine pagalba, užregistruokite gaminį svetainėje www.saeco.com/MyCoffeeMachine.

Pastaba. Ši mašina buvo išbandyta naudojant kavą. Nors ji buvo kruopščiai išvalyta, joje gali būti šiek tiek kavos likučių. Tačiau mes garantuojame, kad mašina visiškai nauja.

Prieš naudojant pirmą kartą

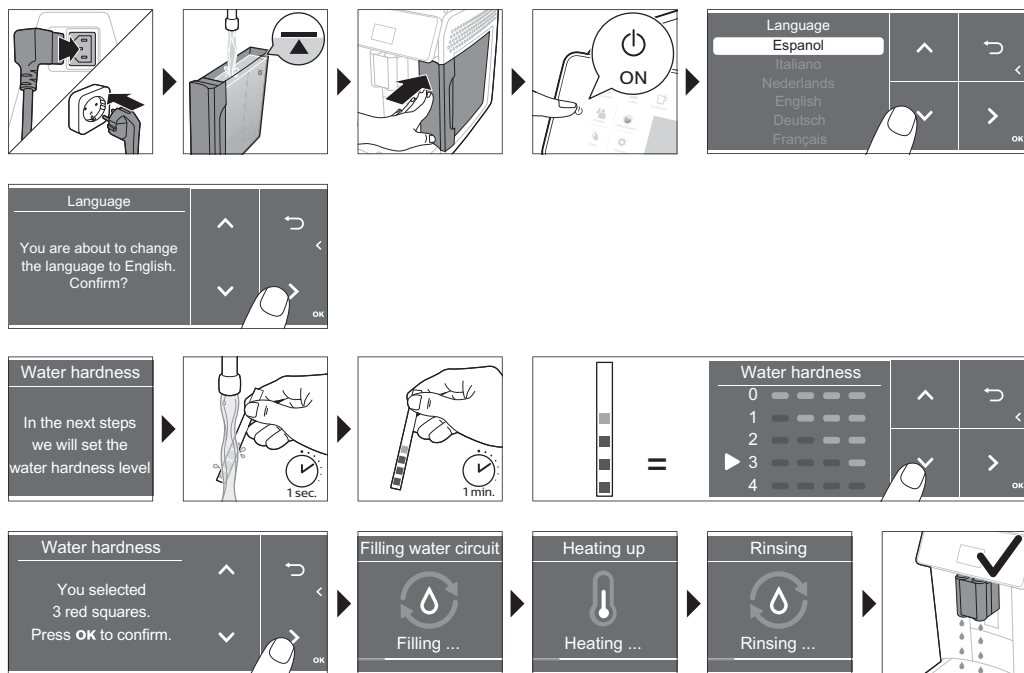

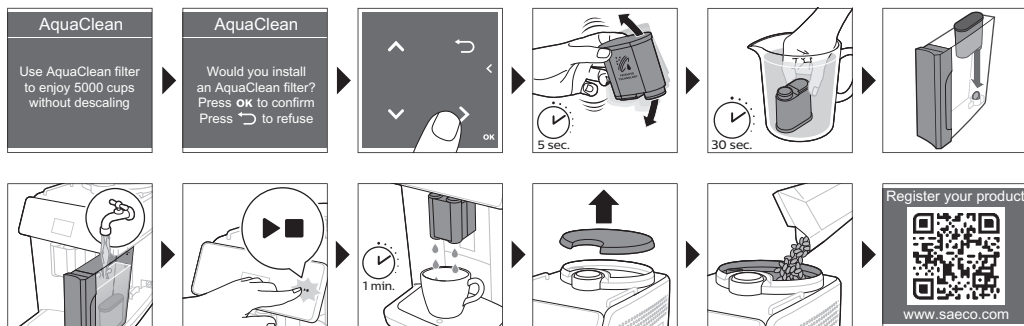

Specialiosios funkcijos

Specialioji funkcija Paskirtis



Naudodami „CoffeeMaestro“ galite individualizuoti savo kavą pasirinkdami iš anksto nustatytą gėrimo skonio profilį („Delicato“, „Intenso“, „Forte“), o ne pats keisdami nustatymus.



HygieSteam funkcija automatiškai valo pieno sistemą, pašalindama mikroorganizmus: naudokite ją po kapučino ar kitų gėrimų su pienu ruošimo.



Mūsų malūnėlis yra pagamintas iš 100 % keramikos, jis yra ypač patvarus ir tikslus. Jį galima pritaikyti pagal jūsų skonį pasirenkant vieną iš 12 lygių.

Gėrimų virimas

Bendrieji veiksmai

- Į vandens talpą įpilkite vandens iš čiaupo ir pripildykite pupelių piltuvą kavos pupelėmis.
- Įkiškite mažą kištuką į lizdą, esantį galinėje aparato dalyje. Įkiškite kištuką į sieninį el. lizdą.
- Norėdami įjungti mašiną, paspauskite įjungimo ir išjungimo mygtuką.
 - Aparatas ima šilti ir atlieka automatinį skalavimo ciklą.
 - Kai visos lemputės gėrimų piktogramose šviečia nuolat, aparatas paruoštas naudoti.
- Puodelį padėkite po kavos pylimo snapeliu. Kavos dozavimo piltuvėlį pastumkite aukštyn arba žemyn, kad pritaikytumėte puodelio ar stiklinės aukštį (pav. 1).

Kavos virimas iš kavos pupelių

- 1 Spustelėkite pageidaujamo gėrimo piktogramą (pav. 2) arba spustelėkite išplėstinio gėrimų meniu piktogramą (pav. 3).
 - Dabar galite pagaminti savo mėgstamą gėrimą (pav. 4). Rodyklėmis aukštyn ir žemyn (pav. 5) nustatykite kavos stiprumą. Jei norite nustatyti daugiau parametrų, spustelėkite piktogramą gerai (pav. 6).
- 2 Bet kuriuo metu paspauskite paleidimo / stabdymo mygtuką ►■, kad pradėtumėte virti pasirinktą gėrimą.
- 3 Norėdami sustabdyti kavos išpylimą prieš aparatui jį užbaigiant, dar kartą paspauskite paleidimo / stabdymo mygtuką ►■.

i Norėdami vienu metu išvirti 2 puodelius kavos, dukart bakstelėkite gėrimo piktogramą arba slinkdami per tam skirtą juostą pasirinkite piktogramą „2x“.

! Naudokite karamelizuotų arba aromatizuotų kavos pūpeles.

Gėrimų pieno pagrindu virimas

- 1 Užpildykite vandens baką vandentiekio vandeniu ir pripildykite bunkerį pupelių.
- 2 Atsukite pieno talpyklos dangtį ir įpilkite pieno (pav. 7) į pieno talpyklą. Tada įstatykite metalinį pieno vamzdelį į talpyklą.

Kad pasiektumėte optimalių rezultatų, visada naudokite pieną tiesiai iš šaldytuvo.

- 3 Prijunkite lankstų pieno vamzdelį prie kapučinatoriaus (pav. 8).
- 4 Pasirinkite pageidaujama gėrimą su pienu (pav. 9) arba spustelėkite išplėstinio gėrimų meniu piktogramą ir išsirinkite kitą gėrimą (pav. 3).
 - Dabar galite pasigaminti savo mėgstamą gėrimą (pav. 10).
- 5 Paspauskite paleidimo / stabdymo mygtuką ►■.
 - Gaminant kai kuriuos gėrimus, aparatas pirmiausia įpila pieną, o paskui kavą. Gaminant kitus gėrimus, procesas vyksta atvirkštine tvarka, t. y. aparatas pirmiausia įpila kavą, o paskui pieną.
 - Norėdami sustabdyti pieno išpylimą prieš aparatui išpilant iš anksto nustatytą kiekį, paspauskite paleidimo / stabdymo mygtuką ►■.
- 6 Norėdami sustabdyti viso gėrimo (pieno ir kavos) išpylimą prieš aparatui jį užbaigiant, nuspauskite ir laikykite paleidimo / stabdymo mygtuką ►■.
- 7 Įpylus pieną, paleidžiamas HygieSteam procesas. Ši mašina skleidžia garus per vidinę pieno sistemą, kad ją greitai išskalautų.

Kavos virimas iš maltos kavos

- 1 Atidarykite dangtelį ir įdėkite vieną maltos kavos šaukštelį į maltos kavos skyrių (pav. 11).
- 2 Pasirinkite gėrimą ir rodyklėmis aukštyn / žemyn pasirinkite maltą kavą (pav. 12). Tada paspauskite paleidimo ir stabdymo ►■ mygtuką.

Pastaba. Pasirinkę naudoti maltą kavą, negalite reguliuoti kavos stiprumo ir (arba) gaminti daugiau nei vieno gėrimo vienu metu.

Karšto vandens išpylimas

- 1 Įsitikinkite, kad prie aparato tinkamai prijungtas vidinis kapučinatorius (pav. 13).
- 2 Po snapeliu padėkite puodelį.
- 3 Spustelėkite išplėstinio gėrimo meniu piktogramą (pav. 3) ir raskite karšto vandens parinktį.

- 4 Rodyklėmis aukštyn ir žemyn nustatykite pageidaujama vandens kiekį ir temperatūrą (pav. 14).
- 5 Paspauskite paleidimo / stabdymo mygtuką ►■.
- 6 Norėdami sustabdyti vandens išpylimą prieš automatinį sustabdymą, dar kartą paspauskite paleidimo/sustabdymo ►■ mygtuką.

Gėrimų suasmeninimas

Šis aparatas jums suteikia galimybę reguliuoti gėrimo nustatymus pagal savo pageidavimus ir sureguliuotą gėrimą išsaugoti asmeniniame profilyje. Skirtingų profilių spalvos skirtingos.

Gėrimų gaminimas naudojant funkciją CoffeeMaestro

Šiame aparate galima pasirinkti skonio profilius arba nustatyti visus nustatymus atskirai naudojant funkciją CoffeeEqualizer. Galite pasirinkti profilius Delicato, Intenso ir Forte. Norėdami pasirinkti CoffeeMaestro skonio profilį:

- 1 Spustelėkite pageidaujamo gėrimo piktogramą (pav. 2) arba spustelėkite išplėstinio gėrimų meniu piktogramą ir pasirinkite kitą gėrimą (pav. 3).
- 2 Kelis kartus spustelėkite piktogramą CoffeeMaestro (pav. 15).
- 3 Norėdami patvirtinti, spustelėkite OK (gerai).
Pagrindiniai gėrimo parametrai nustatyti.
- 4 Norėdami paruošti gėrimą, paspauskite paleidimo/sustabdymo ►■ mygtuką.

Funkcija CoffeeEqualizer

Pasirinkus gėrimą, funkcija CoffeeEqualizer aktyvinama automatiškai. Rodyklėmis aukštyn ir žemyn galite nustatyti šiuos parametrus:



- | | |
|--------------------|--|
| 1 Aromato stiprumą | 5 Gėrimo temperatūrą |
| 2 Kavos kiekį | 6 Putų kiekį |
| 3 Pieno kiekį | 7 Taip pat galite pasirinkti 1 arba 2 puodelius |
| 4 Vandens kiekį | 8 Kelioninio puodelio kavos kiekį (tik atitinkamuose modeliuose) |

Pastaba. Nustatomi parametrai priklauso nuo pasirinkto gėrimo.

Profilio pasirinkimas

Galite pasirinkti profilį ir išsaugoti receptą, naudodami profilų piktogramą.

- 1 Spustelėkite profilų piktogramą kelis kartus ir pasirinkite vieną iš spalvotų profilių (pav. 16). Visų profilių spalvos skirtingos.
- 2 Pasirinkite gėrimą spustelėdami vieną iš gėrimų piktogramų arba išplėstinio gėrimų meniu piktogramą.
- 3 Pagal savo skonį sureguliuokite gėrimo nustatymus.
- 4 Paspauskite paleidimo / stabdymo mygtuką ►■, kad išvirtumėte pasirinktą gėrimą.
 - Nauji nustatymai išsaugoti jūsų pasirinktame spalvotame profilyje.

i Galite bet kada atkurti aparato gamyklinius nustatymus (žr. 'Gamyklos nustatymų atkūrimas').

Svečio profilis

Jūsų aparatas turi svečio profilį. Kai svečio profilis pasirinktas, profilių piktograma neveikia. Kai pasirenkate šį profilį, nustatymus vis tiek galite sureguliuoti pagal savo pageidavimus, tačiau jūsų virtų gėrimų receptai nebus išsaugoti.

Papildomas kiekis (ExtraShot)

Jūsų aparatas suteikia galimybę į kavos ar pieno gėrimus pridėti papildomą sodriojo espresso dozę, pavyzdžiui, jei norite stipresnės kavos.

- 1 Po snapeliu padėkite puodelį.
- 2 Spustelėkite vieną iš gėrimų piktogramų ir pasirinkite gėrimą (pav. 2) arba spustelėkite išplėstinio gėrimų meniu piktogramą ir pasirinkite kitokį gėrimą (pav. 3).
- 3 Rodykle aukšty nustatykite didžiausią stiprumą ir pasirinkite ExtraShot funkciją (pav. 17).
- 4 Jei norite savo poreikiams pritaikyti kitus nustatymus, bakstelėkite piktogramą OK. Tada paspauskite paleidimo/sustabdymo ►■ mygtuką ir gaminkite gėrimą.
- 5 Norėdami sustabdyti gėrimo išpylimą prieš automatinį sustabdymą, dar kartą paspauskite paleidimo/sustabdymo ►■ mygtuką.

i Jei pasirinkote funkciją „ExtraShot“, vienu metu galite išvirti tik vieną kavos gėrimą.

Mašinos nustatymų reguliavimas

Vandens kietumo nustatymas

i Vandens kietumo nustatymus patariame sureguliuoti pagal vandens kietumo lygį jūsų regione, kad aparato veikimas būtų optimalus ir jo naudojimo laikas būtų ilgesnis. Dėl to jums taip pat neprireiks šalinti nuovirų iš aparato pernelyg dažnai. Numatytasis vandens kietumo parametras yra 4: kietas vanduo.

Pasinaudokite vandens kietumo testo juostele, tiekiamą dėžutėje, kad nustatytumėte vandens kietumą jūsų regione:

- 1 Įmerkite vandens kietumo testo juostelę į vandenį iš vandentiekio čiaupo arba palaikykite ją po vandentiekio čiaupu 1 sekundę (pav. 18).
- 2 Palaukite 1 minutę. Paraudusių kvadratų testo juostelėje skaičius nurodo vandens kietumą (pav. 19).

Nustatykite tinkamą vandens kietumą aparate:

- 1 Bakstelėkite nustatymų piktogramą  ir naudodamiesi piktogramomis aukšty n ir žemyn pasirinkite „Vandens kietumas“. Tada paspauskite piktogramą OK, kad patvirtintumėte.
- 2 Rodyklėmis aukšty n ir žemyn pasirinkite vandens kietumo lygį. Ekране pasirinktų raudonų kvadratų skaičius turi būti lygus raudonų kvadratų skaičiui testo juostelėje (pav. 20).
- 3 Nustatę tinkamą vandens kietumo lygį bakstelėkite piktogramą OK, kad patvirtintumėte.

Nustatykite malimo rupumą

Galite pakeisti kavos stiprumą, naudodami malimo nustatymo ratuką pupelių talpykloje. Kuo mažesnis rupumas, tuo smulkiau sumalamos kavos pupelės ir kava tampa stipresnė. Yra 12 skirtingi malimo nustatymai, iš kurių galite pasirinkti.

Aparatas nustatytas, kad gautų geriausią skonį iš jūsų kavos pupelių. Todėl patariame nereguliuoti malimo rupumo, kol nepagaminsite 100–150 puodelių kavos (vid. po 1 mėn. naudojimo).

i Malimo rupumą galite nustatyti, kai aparatas mala kavą. Jums reikės išvirti nuo 2 iki 3 gerimų, kad pajustumėte visą skirtumą.

A Nesukite malimo nustatymo ratuko daugiau kaip per vieną įrantą iš karto, kad nebūtų apgadintas malūnėlis.

- 1 Puoduką padėkite po kavos pylimo snapeliu.
- 2 Nuimkite dangtį nuo pupelių piltuvo (pav. 21).
- 3 Spustelėkite Espresso piktogramą ir paspauskite paleidimo/sustabdymo ► mygtuką.
- 4 Kai malūnėlis pradeda malti, nuspauskite malimo rupumo mygtuką ir pasukite jį į kairę arba į dešinę (pav. 22).

Kitų aparato nustatymų reguliavimas

Bakstelėdami nustatymų piktogramą  galite sureguliuoti šiuos aparato nustatymus:

- vandens kietumas: galite pasirinkti iš 5 lygių, priklausomai nuo jūsų vietovės vandens kietumo.
- budėjimo laikas: galite rinktis 15, 30, 60 arba 180 min.
- ekrano ryškumas: galite pasirinkti mažą, vidutinį arba didelį;
- Kalba: galite pasirinkti pageidaujamą ekrano kalbą.
- garsas: galite įjungti arba išjungti aparato garsą.
- Priekio apšvietimas: galite pasirinkti „visada įjungtas“, „įjungtas verdant“ arba „visada išjungtas“;
- matavimo vienetas: galite pasirinkti ml arba uncijas.

Gamyklos nustatymų atkūrimas

Galite bet kuriuo metu atkurti aparato gamyklinius nustatymus.

- 1 Bakstelėkite nustatymų piktogramą .
- 2 Rodyklėmis aukštyn ir žemyn pasirinkite gamyklinius nustatymus. Patvirtinkite bakstelėdami piktogramą OK.
- 3 Paspauskite paleidimo/sustabdymo ► mygtuką ir patvirtinkite, kad pageidaujate atkurti gamyklinius nustatymus.
 - Gamykliniai nustatymai atkurti.

i Atkuriami šie numatytieji gamykliniai nustatymai: vandens kietumas, laukimo laikas, ekrano ryškumas, garsas, priekio apšvietimas, profiliai.

„AquaClean“ vandens filtras

Jūsų mašinai įgalintas „AquaClean“. Galite įdėti „AquaClean“ vandens filtrą į vandens baką, kad išsaugotumėte kavos skonį. Jis taip pat sumažina nuovirų šalinimo poreikį, sumažindamas kalkių nuosėdų susikaupimą jūsų mašinoje. „AquaClean“ vandens filtrą galite įsigyti iš savo vietinio ar internetinio mažmenininko ar įgaliotojo aptarnavimo centro.

„AquaClean“ būsenos indikatorius

Jei „AquaClean“ filtras suaktyvintas, ekrane visą laiką rodoma jo būseną procentais.

- Kai „AquaClean“ filtro pajėgumo belieka tik 10 % ar mažiau, kiekvieną kartą įjungus aparatą ekrane 2 sekundėms rodomas pranešimas. Tai yra patarimas įsigyti naują filtrą.
- Jei filtro pajėgumas sumažės iki 0 %, aparatas paprašys pakeisti „AquaClean“ filtrą kiekvieną kartą, kai jį įjungsite.



„AquaClean“ vandens filtro aktyvinimas (5 min.)

i Aparatas neaptinka automatiškai, ar filtras įdėtas į vandens baką. Dėl to kiekvieną naujai įstatytą „AquaClean“ vandens filtrą reikia suaktyvinti naudojantis meniu „Valymas“.

Kai filtro suaktyvinimo pranešimą aparatas nustos rodyti, „AquaClean“ vandens filtrą vis tiek galėsite suaktyvinti, tačiau pirmiausia iš aparato turėsite pašalinti nuoviras.

i Prieš pradėdant naudoti „AquaClean“ vandens filtrą iš aparato reikia pašalinti visas kalkių nuosėdas.

Prieš suaktyvinant „AquaClean“ vandens filtrą, jį reikia paruošti mirkant vandenyje, kaip aprašyta žemiau. Jei to nepadarysite, į aparatą vietoj vandens gali būti įtraukta oro, dėl to sukeliama daug triukšmo ir aparatas negali virti kavos.

- 1 Bakstelėkite valymo piktogramą  ir naudodamiesi rodyklėmis aukštyn ir žemyn pasirinkite „AquaClean“.
- 2 Norėdami patvirtinti bakstelėkite piktogramą OK.
- 3 Kai rodomas aktyvinimo ekranas dar kartą bakstelėkite piktogramą OK. Vykdykite ekrane pateikiamas instrukcijas.
- 4 Pakratykite filtrą apie 5 sekundes (pav. 23).
- 5 Įmerkite apverstą filtrą į šotį su šaltu vandeniu ir jį (pav. 24) papurtykite ar paspauskite.
- 6 Įstatykite filtrą vertikaliai ant filtro jungties vandens bake. Spauskite jį iki žemiausios galimos padėties (pav. 25).
- 7 Į vandens baką pripilkite šviežio vandens ir įdėkite jį atgal į aparatą.
- 8 Po piltuvėliu pastatykite dubenėlį.
- 9 Paspauskite paleidimo / stabdymo mygtuką , kad pradėtumėte aktyvinimo procesą.
- 10 Iš piltuvėlio 1 min. tekės karštas vanduo.
- 11 Dabar filtras sėkmingai suaktyvintas.

„AquaClean“ vandens filtro pakeitimas (5 min.)

95 litrams vandens perėjus per filtrą, filtras nustos veikti. „AquaClean“ būsenos indikatorius rodmuo sumažėja iki 0 % – tai priminimas, kad filtrą turite pakeisti. Kol ekrane rodoma AquaClean būseną, galite pakeisti filtrą nenukalkinę aparatą. Jei „AquaClean“ vandens filtro laikui nepakeisite, po tam tikro laiko „AquaClean“ būsenos indikatorius nebebus rodomas. Tokiu atveju vis tiek galite pakeisti filtrą, bet pirmiausia turite pašalinti nuoviras iš aparato.

Kai „AquaClean“ būsenos indikatorius rodmuo sumažėja iki 0 % arba kai aparatas primena, kad „AquaClean“ filtrą reikia pakeisti, atlikite toliau nurodytus veiksmus.

- 1 Išimkite seną „AquaClean“ vandens filtrą.
- 2 Įstatykite naują filtrą ir jį suaktyvinkite, kaip aprašyta skyriuje „AquaClean“ vandens filtro suaktyvinimas (5 min.)“.

i Keiskite „AquaClean“ vandens filtrą bent kas 3 mėnesius, net jei aparatas dar nenurodė, kad pakeitimas reikalingas.

Virimo grupės išėmimas ir įstatymas

Išsamių instrukcijų apie tai, kaip išimti, įstatyti ir valyti virimo grupę vaizdo įrašas pateikiamas www.saeco.com/care.

Virimo grupės nuėmimas nuo mašinos

- 1 Išjunkite mašiną.
- 2 Nuimkite vandens baką ir atidarykite priežiūros dureles (pav. 26).
- 3 Paspauskite rankeną (pav. 27) PUSH (Stumti) ir patraukite už virimo grupės rankenėles, kad nuimtumėte ją nuo mašinos (pav. 28).

⚠ Išėmę iš aparato virimo bloką, išvalykite nulašėjimo padėklą ir tirščių talpą.

Virimo grupės įstatymas

⚠ Prieš įstumdami virimo grupę atgal į mašiną įsitikinkite, kad jos padėtis tinkama.

- 1 Patikrinkite, ar virimo grupės padėtis tinkama. Rodyklė ant geltono cilindro virimo grupės šone turi būti sutapdinta su juoda rodykle ir N (pav. 29).
 - Jei jos nesutapdintos, spauskite svirtį žemyn, kol ji susilies su virimo grupės (pav. 30) pagrindu.
- 2 Stumkite virimo grupę atgal į mašiną išilgai nukreipimo bėgių šonuose (pav. 31), kol ji užsifiksuos savo vietoje ir pasigirs spragtelėjimas (pav. 32). Nespauskite mygtuko „PUSH“ (Stumti).
- 3 Uždarykite priežiūros dureles ir atgal įdėkite vandens baką.

Valymas ir priežiūra

Reguliariai valant ir prižiūrint palaikoma geriausia jūsų aparato būklė ir užtikrinama, kad kava ilgai išliks skani, o kavos srautas bus pastovus.

Išsamią informaciją apie taip, kada ir kaip valyti visas nuimamas aparato dalis žr. tolesnėje lentelėje. Išsamesnę informaciją ir vaizdo įrašų su instrukcijomis rasite www.saeco.com/care. C pav. parodytos dalys, kurias galite plauti indaplovėje.

Nuimamos dalys	Kada valyti	Kaip valyti
Virimo grupė	Kas savaitę	Išimkite virimo grupę iš aparato (žr. 'Virimo grupės išėmimas ir įstatymas'). Išskalaukite po vandentiekio čiaupu (žr. 'Virimo grupės valymas po vandentiekio čiaupu').
	Kas mėnesį	Valykite virimo grupę, naudodami „Philips“ kavos aliejaus šalinimo tabletes (žr. 'Virimo grupės valymas naudojant tabletes kavos aliejui šalinti').
Pieno sistema / vidinis kapučino įtaisas	Po kiekvienos naudojimo dienos	Įjunkite valymo meniu programą HygieSteam. Pasirinkite valymo meniu programą HygieSteam ir laikykitės nurodymų ekrane. Prieš dėdami į pieno vamzdelio laikiklį nuvalykite metalinio pieno vamzdelio išorę drėgna šluoste.
	Kas savaitę	Išimkite ir išardykite vidinį kapučinatorių (žr. Vidinio kapučinatoriaus plovimas). Visas dalis skalaukite po vandentiekio čiaupu, įpildami šiek tiek skysto ploviklio.

Nuimamos dalys	Kada valyti	Kaip valyti
	Kas mėnesį	Atlikite „Deep Milk Clean“ procedūrą, naudodami Philips valiklį. Valymo meniu pasirinkite „Deep Milk Clean“ procedūrą ir laikykitės nurodymų ekrane. Išsamūs vaizdo nurodymai pateikti svetainėje www.saeco.com/care .
Pieno talpykla	Kas savaitę	Išardykite pieno talpą (pav. 33) ir išstumkite rutuliuką naudodami pieno vamzdelio kaištį (pav. 34). Išvalykite visas pieno talpos dalis po vandens čiaupu arba išplaukite indaplovėje
HygieSteam talpa (pieno vamzdelio laikiklis)	Kas savaitę arba aparatui priminus	Išimkite HygieSteam talpą iš aparato (pav. 35) ir nuimkite HygieSteam dangtį (pav. 36). Ištuštinkite HygieSteam talpą ir išvalykite ją bei dangtį po vandens čiaupu arba išplaukite indaplovėje. Išdžiovinkite talpą ir dangtį ir įdėkite juos į aparatą.
Iš anksto sumaltos kavos skyrius	Tikrinkite iš anksto sumaltos kavos skyrių kas savaitę, ar jis neužkimštas.	Atjunkite aparatą ir išimkite virimo grupę. Atidarykite iš anksto sumaltos kavos skyriaus dangtelį ir įkiškite į jį šaukšto kotą. Judinkite kotą aukštyn ir žemyn, kol užkimšusi malta kava iškris (pav. 37). Eikite į www.saeco.com/care ten pateikiamas vaizdo įrašas su išsamiais instrukcijomis.
Kavos tirščių talpykla	Ištuštinkite kavos tirščių talpyklą aparatui paraginus. Valykite kas savaitę.	Išimkite kavos tirščių talpyklą aparatui esant įjungtam. Skalaukite jį po vandentiekio čiaupu, naudodami šiek tiek plovimo skysčio, arba išplaukite indaplovėje. Kavos tirščių talpyklos priekinį skydelį (A18 pav.) plauti indaplovėje nesaugu.
Nuvarvėjimo padėklas	Ištuštinkite nuvarvėjimo padėklą kasdien arba kai tik raudonas pilno nuvarvėjimo padėklo indikatorius iškyla per nuvarvėjimo padėklą (pav. 38). Valykite nuvarvėjimo padėklą kas savaitę.	Išimkite nuvarvėjimo padėklą (pav. 39) ir skalaukite po vandentiekio čiaupu, naudodami šiek tiek plovimo skysčio. Indaplovėje taip pat galite išplauti nulašėjimo padėklo dangtį. Kavos tirščių talpyklos priekinį skydelį (A18 pav.) plauti indaplovėje nesaugu.
Virimo grupės tepimas	Kas 2 mėnesius	Sutepkite virimo bloką pridėdamu tepalu (žr. 'Virimo grupės tepimas').
Vandens bakas	Kas savaitę	Vandens baką praskalaukite po čiaupu.
Aparato priekis	Kas savaitę	Valykite nešiurkščia šluoste.

Virimo grupės valymas

Reguliariai valant virimo grupę užkertamas kelias kavos liekanoms užkimšti vidinius kontūrus.

Aplankykite www.saeco.com/care, čia pateikiama palaikymo vaizdo įrašų apie tai, kaip išimti, įdėti ir valyti virimo grupę.

Virimo grupės valymas po vandentiekio čiaupu

- 1 Nuimkite virimo grupę (žr. 'Virimo grupės išėmimas ir įstatymas').
- 2 Kruopščiai išskalaukite virimo grupę vandeniu. Kruopščiai išvalykite viršutinį virimo grupės filtrą (pav. 40).
- 3 Leiskite virimo grupei išdžiūti ore prieš įdėdami ją atgal. Nesusinkite virimo grupės audeklu, kad pluošto nesusikauptų virimo grupės viduje.

Virimo grupės valymas naudojant tabletes kavos aliejui šalinti

Naudokite tik „Philips“ kavos aliejaus šalinimo tabletes.

- 1 Bakstelėkite valymo piktogramą  ir naudodamiesi rodyklėmis aukštyn ir žemyn pasirinkite „Virimo grupės valymas“.
- 2 Paspauskite piktogramą OK, kad patvirtintumėte, ir vykdykite ekrane pateikiamas instrukcijas.

Virimo grupės tepimas

Kad aparatas geriau veiktų, virimo grupę patariame kas 2 mėnesius sutepti. Šitaip užtikrinsite sklandų judančių dalių veikimą.

- 1 Užtepkite ploną sluoksnį tepalo ant virimo grupės (pav. 41) stūmoklio (pilka dalis).
- 2 Užtepkite ploną sluoksnį tepalo apie veleną (pilka dalis), virimo grupės (pav. 42) apačioje.
- 3 Užtepkite ploną sluoksnį tepalo ant bėgių abiejose pusėse (pav. 43).

Vidinio kapučino įtaiso valymo programos

Aparatuose yra 3 vidaus kapučinatoriaus valymo programos:

- HygieSteam Shot: aparatas išleidžia garus per vidinį kapučinatorių ir sparčiai jį praskalauja.
- HygieSteam: mašina kruopščiai valo vidinę pieno sistemą garais. Įsitikinkite, kad HygieSteam talpa tinkamai surinkta (pav. 44) ir pritvirtinta prie aparato (pav. 45). Įstatykite pieno vamzdelį į pieno vamzdelio laikiklį (pav. 46) ir laikykitės nurodymų ekrane.
- „Deep Milk Clean“: Atlikite „Deep Milk Clean“ procedūrą naudodami Philips valiklį, kad kruopščiai išvalytumėte vidinę pieno sistemą.

Vidinio kapučino įtaiso valymas po vandentiekio čiaupu

- 1 Atidarykite vidinio kapučino įtaiso (pav. 47) dureles.
- 2 Išimkite vidinį kapučino įtaisą, patraukdami jį žemyn (pav. 48).
- 3 Išardykite vidinį kapučino įtaisą, nutraukdami apatinę dalį nuo viršutinės dalies (pav. 49).
- 4 Išardykite visas dalis (pav. 50) ir išvalykite jas po vandentiekio čiaupu.
- 5 Vėl surinkite vidinį kapučino įtaisą.
- 6 Norėdami įdėti vidinį kapučino įtaisą atgal, perkelkite jį į statmeną padėtį ir įsitikinkite, kad kiauřmės sutapdintos su dviem mašinos vamzdeliais. Paskui stumkite vidinį kapučino įtaisą aukštyn, kol jis užsifiksuos vietoje (pav. 13).
- 7 Uždarykite dureles.

Vaizdo įrašą su išsamiomis instrukcijomis žr. www.saeco.com/care.

Nuovirų šalinimo procedūra

Naudokite tik „Philips“ nuovirų šalinimo priemonę. Jokiu būdu nenaudokite nukalkinimo priemonės sieros rūgšties, hidrochloro rūgšties ar acto rūgšties (acto) pagrindu, nes taip galite sugadinti vandens kontūrą, o kalkės neištirps. Jei nenaudosite „Philips“ nuovirų šalinimo priemonės, bus panaikinta jūsų garantija. Jei nešalinsite nuovirų iš prietaiso, taip pat bus panaikinta jūsų garantija. „Philips“ nuovirų

šalinimo priemonę galite nusipirkti iš savo vietinio ar internetinio pardavėjo ar įgaliotojo aptarnavimo centro.

- 1 Kai mašina prašo jūsų pašalinti nuoviras, bakstelėkite piktogramą OK (Gerai), kad pradėtumėte. Norėdami pradėti nuovirų šalinimą neparaginus mašinai, bakstelėkite valymo  piktogramą ir pasirinkite „Descal“ (Pašalinti nuoviras).
- 2 Išimkite nulašėjimo padėklą, kavos tirščių talpą ir HygieSteam talpą (pav. 35), ištuštinkite juos ir įdėkite į vietą.
- 3 Išimkite vandens baką ir jį ištuštinkite. Tada išimkite „AquaClean“ filtrą.
- 4 Įpilkite visą butelį Philips nukalkinimo priemonės į vandens talpą ir įpilkite vandens iki CALC CLEAN žymos (pav. 51). Tada įdėkite jį atgal į aparatą.
- 5 Padėkite didelę talpyklą (1,5 l) po kavos išpylimo snapeliu.
- 6 Įsitikinkite, kad HygieSteam talpa tinkamai surinkta (pav. 44) ir pritvirtinta prie aparato (pav. 45). Įstatykite pieno vamzdelį į pieno vamzdelio laikiklį (pav. 46).
- 7 Vykdykite ekrane pateikiamas instrukcijas, kad būtų pradėta nuovirų šalinimo procedūra. Nuovirų šalinimo procedūra užtrunka apie 30 minučių, ją sudaro nuovirų šalinimo ciklas ir skalavimo ciklas.
- 8 Kai nuovirų šalinimo ciklas bus baigtas, jums reikės išskalauti vandens baką ir vandens kontūrą. Vykdykite ekrane pateikiamas instrukcijas.
- 9 Įdėkite naują AquaClean filtrą į vandens talpą ir aktyvinkite jį (žr. „AquaClean“ vandens filtro aktyvinimas (5 min.)).

Patarimas. Naudojant „AquaClean“ filtrą sumažėja poreikis šalinti nuoviras.

Ką daryti, jei nuovirų šalinimo procedūra nutraukiama

Galite baigti nuovirų šalinimo procedūrą, valdymo pulte paspaudę įjungimo ir išjungimo mygtuką. Jei nuovirų šalinimo procedūra nutraukiama prieš ją visiškai užbaigiant, atlikite šiuos veiksmus:

- 1 Ištuštinkite vandens baką ir kruopščiai jį išskalaukite.
- 2 Pripilkite į vandens baką šviežio vandens iki CALC CLEAN lygio žymos ir vėl įjunkite mašiną. Mašina įšils ir atliks automatinį skalavimo ciklą.
- 3 Prieš virdami bet kokius gėrimus atlikite rankinį skalavimo ciklą. Norėdami atlikti rankinio skalavimo ciklą, pirmiausia išpilkite pusę vandens bako karšto vandens ir tada išvirkite 2 puodelius iš anksto sumaltos kavos, nepridėdami sumaltos kavos.

Pastaba. Jei nuovirų šalinimo procedūra neužbaigiama, reikia kuo greičiau atlikti kitą nuovirų šalinimo procedūrą.

Klaidų kodai

Toliau rasite klaidų kodų sąrašą, jame pateikiamos problemos, kurias galite išspręsti patys. Vaizdo įrašą su instrukcijomis žr. www.saeco.com/care. Jei parodomas kitoks klaidos kodas, susisiekite su vartotojų aptarnavimo centru jūsų šalyje. Kontaktinius duomenis žr. garantijos lankstinuke.

Klaidos kodas	Problema	Galimas sprendimas
01	Užsikimšęs kavos piltuvėlis.	Aparatą išjunkite ir atjunkite nuo maitinimo tinklo. Nuimkite virimo grupę. Tada atidarykite iš anksto sumaltos kavos skyriaus dangtelį ir įkiškite šaukšto kotą. Judinkite kotą aukštyn ir žemyn, kol užkimšusi malta kava iškris (pav. 37). Aplankykite www.saeco.com/care ten pateikiamas vaizdo įrašas su išsamiomis instrukcijomis.

Klaidos kodas	Problema	Galimas sprendimas
03	Virimo grupė nešvari arba nepakankamai sutepta.	Išjunkite mašiną. Išskalaukite virimo grupę šviežiu vandeniu, leiskite jai išdžiūti ore tada ją sutepkite (žr. 'Virimo grupės tepimas'). Žr. skyrių „Virimo grupės valymas“ arba apsilankykite www.saeco.com/care ten pateikiamas vaizdo įrašas su išsamiomis instrukcijomis. Tada vėl įjunkite aparatą.
04	Virimo grupės padėtis netinkama.	Išjunkite mašiną. Išimkite virimo grupę ir vėl ją įstatykite. Prieš įstatydami įsitinkite, kad virimo grupės padėtis tinkama. Žr. skyrių Virimo bloko priežiūra arba apsilankykite www.saeco.com/care ten pateikiamas vaizdo įrašas su išsamiomis instrukcijomis. Tada vėl įjunkite aparatą.
05	Vandens kontūre yra oro.	Paleiskite mašiną iš naujo, ją išjungdami ir vėl įjungdami. Jei tai padeda, išpilkite 2–3 puodelius karšto vandens. Pašalinkite iš aparato nuoviras, jei to nedarėte ilgesnį laiką.
	„AquaClean“ filtras tinkamai neparuoštas prieš montuojant arba jis užkimštas.	Išimkite „AquaClean“ filtrą ir vėl bandykite virti kavą. Jei tai padeda, prieš įdėdami filtrą atgal įsitinkite, kad „AquaClean“ filtras tinkamai paruoštas. Įdėkite „AquaClean“ filtrą atgal į vandens baką. Jei tai vis tiek nepadeda, filtras gali būti užkimštas ir jį reikia pakeisti.
11	Aparatas turi įšilti iki kambario temperatūros	Šiek tiek palaukite, kol aparatas prisitaikys nuo gabenimo ar lauko temperatūros prie kambario temperatūros. Aparatą išjunkite, palaukite 30 minučių ir vėl įjunkite. Jei tai nepadeda, susisiekite su „Philips“ klientų aptarnavimo centru jūsų šalyje. Kontaktinius duomenis žr. garantijos lankstinuke.
14	Aparatas perkaito.	Išjunkite aparatą ir vėl jį įjunkite po 30 min.
19	Aparatas neįjungtas į elektros tinklą.	Įsitinkite, kad maitinimo laido mažasis kištukas tinkamai įstatytas į lizdą aparato nugarėlėje.

Priedų užsakymas

Aparatui valyti ir nuovirus šalinti naudokite tik „Philips“ priežiūros produktus. Šiuos gaminius galite įsigyti iš vietinio ar internetinio pardavėjo arba įgaliotojo techninės priežiūros centro. Norėdami rasti visą atsarginių dalių sąrašą internete, įveskite savo aparato modelio numerį. Modelio numerį galite rasti priežiūros durelių viduje.

Priežiūros produktai ir tipo numeriai:

- Tirpalas nuovirus šalinti CA6700
- „AquaClean“ filtras CA6903
- Virimo grupės tepalas HD5061
- Kavos alyvos šalinimo tabletės CA6704
- Pieno kontūro valiklis CA6705
- Priežiūros rinkinys CA6707

Trikčių diagnostika ir šalinimas

Šiame skyriuje apibendrintos dažniausios problemos, su kuriomis galite susidurti naudodami aparatą. Palaikymo vaizdo įrašus ir visą dažnai užduodamų klausimų sąrašą žr. www.saeco.com/care. Jei

negalite išspręsti problemos, kreipkitės į savo šalies klientų aptarnavimo centrą. Kontaktinius duomenis žr. garantijos lankstinuke.

Problema	Priežastis	Sprendimas
Mano naujame kavos virimo aparate yra kavos likučių.	Šis aparatas buvo išbandytas naudojant kavą.	Nors jis buvo kruopščiai išvalytas, jame gali būti šiek tiek kavos likučių. Tačiau mes garantuojame, kad aparatas yra visiškai naujas.
Nuvarvėjimo padėklas greitai prisipildo arba jame visada yra šiek tiek vandens.	Tai normalu. Aparatas naudoja vandenį vidiniam kontūrai ir virimo grupei skalauti. Šiek tiek vandens teka per vidinę sistemą tiesiai į nuvarvėjimo padėklą.	Ištuštinkite nuvarvėjimo padėklą kasdien arba kai tik raudonas pilno nuvarvėjimo padėklo indikatorius iškyla per nuvarvėjimo padėklo dangtelį. Patarimas. padėkite puodelį po išpylimo snapeliu, kad surinktumėte iš jo ištekantį skalavimo vandenį.
Visą laiką rodoma piktograma, raginanti ištuštinti kavos tirščių talpyklą.	Ištuštinkite kavos tirščių talpą, kai aparatas buvo išjungtas iš elektros tinklo arba per greitai ją įstatėte.	Išimkite kavos tirščių talpą, palaukite 5 s ir vėl ją įstatykite.
Aparatas ragina ištuštinti kavos tirščių talpyklą net talpyklai esant neužpildytai.	Aparatas neatkūrė skaitiklio paskutinį kartą jums ištuštinus kavos tirščių talpyklą.	Visada palaukite apie 5 sekundes prieš atgal įdėdami kavos tirščių talpyklą. Taip kavos atliekų skaitiklis bus nustatytas ties nulio riba ir skaičiuojamas tinkamai.
Nors kavos tirščių talpykla perpildyta, ekrane nerodoma piktograma, raginanti ištuštinti kavos tirščių talpyklą.	Pašalinote nulašėjimo padėklą neištuštinę kavos tirščių talpos.	Kai išimate nuvarvėjimo padėklą, taip pat ištuštinkite kavos tirščių talpyklą, net jei joje yra nedaug kavos tirščių. Šitaip kavos tirščių briketų skaitiklis bus nustatytas į nulį ir jie bus tinkamai skaičiuojami.
Negaliu nuimti virimo grupės.	Virimo grupės padėtis netinkama.	Atkurkite aparatą taip: uždarykite priežiūros dureles ir atgal įdėkite vandens baką. Išjunkite aparatą ir vėl įjunkite, palaukite, kol užsidegs gėrimų lemputės. Vėl pabandykite išimti virimo bloką. Išsamias instrukcijas žr. skyriuje „Virimo grupės išėmimas ir įdėjimas“.
Negaliu įdėti virimo grupės.	Virimo grupės padėtis netinkama.	Atkurkite aparatą taip: uždarykite priežiūros dureles ir atgal įdėkite vandens baką. Palikite virimo grupę išimtą. Aparatą išjunkite ir atjunkite nuo maitinimo tinklo. Palaukite 30 s ir vėl įjunkite aparatą į elektros tinklą, įjunkite jį mygtuku ir palaukite, kol užsidegs gėrimų lemputės. Tada nustatykite tinkamą virimo grupės padėtį ir ją vėl įstatykite į aparatą. Išsamias instrukcijas žr. skyriuje „Virimo grupės išėmimas ir įdėjimas“.

Problema	Priežastis	Sprendimas
Kava kaip vanduo.	Virimo grupė nešvari arba ją reikia sutepti.	Išimkite virimo grupę, išskalaukite ją po vandentiekio čiaupu ir palikite išdžiūti. Tada sutepkite judančias dalis (žr. 'Virimo grupės tepimas').
	Aparatas atlieka susireguliuavimo procedūrą. Ši procedūra pradedama automatiškai, kai aparatą naudojate pirmą kartą, kai pakeičiate kavos pupelių rūšį arba ilgai nenaudojus.	Iš pradžių išvirkite 5 puodelius kavos, kad aparatas užbaigtų susireguliuavimo procedūrą.
	Parinktas per stambaus malūnėlio nustatymas.	Nustatykite smulkesnio malimo (mažesni) malūnėlio nustatymą. Pagaminkite 2 arba 3 gėrimus, kad pajustumėte skirtumą.
Kava nepakankamai karšta.	Nustatyta per žema temperatūra.	Nustatykite aukščiausią temperatūrą (pav. 52).
	Šaltas puodelis sumažina gėrimo temperatūrą.	Pašildykite puodelius, skalaudami juos karštu vandeniu.
	Įpylus pieno sumažėja gėrimo temperatūra.	Nepriklausomai nuo to, ar įpilate karšto ar šalto pieno, visada sumažėja kavos temperatūra. Pašildykite puodelius, skalaudami juos karštu vandeniu.
Kava neišteka arba išteka lėtai.	„AquaClean“ vandens filtras nebuvo tinkamai paruoštas sumontavimui.	„AquaClean“ vandens filtrą išimkite ir išleiskite šiek tiek karšto vandens. Jei tai veikia, „AquaClean“ vandens filtras nebuvo tinkamai įstatytas. „AquaClean“ vandens filtrą iš naujo įstatykite ir suaktyvinkite atlikdami visus skyriuje „AquaClean“ vandens filtras“ aprašytus veiksmus.
		Jei aparato ilgai nenaudojote, „AquaClean“ vandens filtrą turite vėl paruošti naudojimui ir išleisti 2–3 puodelius karšto vandens.
	„AquaClean“ vandens filtras užkimštas.	Keiskite „AquaClean“ filtrą kas 3 mėnesius. Senesnis kaip 3 mėnesių filtras gali užsikimšti.
	Parinktas per smulkus malūnėlio nustatymas.	Nustatykite stambesni (aukštesni) malūnėlio nustatymą. Žinokite, kad tai paveiks kavos skonį.
	Virimo grupė nešvari.	Išimkite virimo grupę ir išskalaukite po vandentiekio čiaupu (žr. 'Virimo grupės valymas po vandentiekio čiaupu').
	Kavos išpylimo snapelis nešvarus.	Išvalykite kavos išpylimo snapelį ir jo kiaurymes vamzdžių valikliu arba adata.

Problema	Priežastis	Sprendimas
	Iš anksto sumaltos kavos skyrius užkimštas	Išjunkite aparatą ir išimkite virimo grupę. Atidarykite iš anksto sumaltos kavos skyriaus dangtelį ir įkiškite į jį šaukšto kotą. Judinkite kotą aukštyn ir žemyn, kol užkimšusi malta kava iškris (pav. 37).
	Aparato kontūrą užkimšo kalkių nuosėdos.	Pašalinkite nuoviras iš aparato naudodami „Philips“ nuovirų šalinimo priemonę (žr. 'Nuovirų šalinimo procedūra'). Visada pašalinkite nuoviras, kai aparatas paragina tai padaryti.
Pienas neputoja.	Vidinis kapučino įtaisas nešvarus arba netinkamai įstatytas.	Išvalykite vidinį kapučinatorių ir vėl jį tinkamai įstatykite (žr. 'Vidinio kapučino įtaiso valymas po vandentiekio čiaupu').
	Naudojamo pieno rūšis netinka putoms daryti.	Iš skirtingų rūšių pieno gaunamas skirtingas putų tūris ir skirtinga putų kokybė.
Pienas taškomas.	Jūs naudojate nepakankamai šaltą pieną.	Būtinai naudokite šaltą pieną tiesiai iš šaldytuvo.
	Lankstus pieno vamzdelis prijungtas netinkamai.	Atidarykite kavos išpylimo snapelio (pav. 47) dureles ir patikrinkite ar lankstus pieno vamzdelis iki galo prijungtas prie kapučino įtaiso. Žinokite, kad kapučino įtaisas ir pieno vamzdeliai gali būti įkaitę. Prieš liesdami kapučino įtaisą ir vamzdelius leiskite jiems atvėsti.
	Žinokite, kad kapučino įtaisas ir pieno vamzdeliai gali būti įkaitę.	Išimkite ir išardykite vidinį kapučino įtaisą (žr. 'Vidinio kapučino įtaiso valymas po vandentiekio čiaupu'). Išskalaukite visas dalis po vandentiekio čiaupu. Norėdami nuodugnai išvalyti aparatą, naudokite Philips pieno sistemos valiklį ir įjunkite „Deep Milk Clean procedūrą“ (☞) meniu. Žinokite, kad dalis valant indaplovėje jas galima užkimšti maisto arba valiklio likučiais. Taip pat rekomenduojama patikrinti apžiūrint, ar jos neužsikimšusios.
		Patariame kasdien atlikti „HygieSteam“ programą: 1) Paspauskite „Clean“ (valyti) ☞ valdymo skydelyje. 2) Pasirinkite „HygieSteam“. 3) Paspauskite paleidimo mygtuką, kad įjungtumėte. Tada patvirtinkite visus veiksmus ekrane.

Problema	Priežastis	Sprendimas
	Užsikimšusios pieno vamzdeliai.	Pieno talpyklą šaldytuve visada laikykite be pieno vamzdelių. Pieno likučiai gali kauptis pieno vamzdeliuose ir užkimšti pieno sistemą. Prieš laikydami pieno vamzdelius, juos praskalaukite.
Atrodo, kad aparatas prateka.	Aparatas naudoja vandenį vidiniam kontūriui ir virimo grupei skalauti. Šis vanduo teka per vidinę sistemą tiesiai į nuvarvėjimo padėklą. Tai normalu.	Ištuštinkite nuvarvėjimo padėklą kasdien arba kai tik raudonas pilno nuvarvėjimo padėklo indikatorius iškyla per nuvarvėjimo padėklo dangtelį. Patarimas. Padėkite puodelį po išpylimo snapeliu, kad surinktumėte skalavimo vandenį ir sumažintumėte vandens kiekį nuvarvėjimo padėkle.
	Nuvarvėjimo padėklas per pilnas ir perpildytas, dėl to atrodo, kad aparatas prateka.	Ištuštinkite nuvarvėjimo padėklą kasdien arba kai tik raudonas pilno nuvarvėjimo padėklo indikatorius iškyla per nuvarvėjimo padėklo dangtelį.
	Vandens bakas ne visiškai įstatytas, jame yra nedidelis vandens nuotėkis, o oras įtraukiamas į aparatą.	Įsitikinkite, kad vandens bako padėtis tinkama: išimkite jį ir vėl įstatykite kuo giliau.
	Virimo grupė nešvari / užkimšta.	Išskalaukite virimo grupę.
	Aparatas padėtas ne ant horizontalaus paviršiaus.	Aparatą padėkite ant horizontalaus paviršiaus, kad nuvarvėjimo padėklas nebūtų perpildytas ir pilno nuvarvėjimo padėklo indikatorius veiktų tinkamai.
Negaliu suaktyvinti „AquaClean“ vandens filtro ir aparatas prašo pašalinti nuoviras.	Filtru nebuvo įstatytas arba pakeistas laiku po to, kai ekrane buvo pradėtas rodyti priminimas pakeisti „AquaClean“ vandens filtrą. Tai reiškia, kad aparatas užkalkėjo.	Pirmiausia pašalinkite nuoviras iš aparato, tada sumontuokite „AquaClean“ vandens filtrą.
Naujo vandens filtro įstatyti nepavyksta.	Bandote sumontuoti kitą filtrą, ne „AquaClean“ vandens filtrą.	Mašinai tinka tik „AquaClean“ vandens filtras.
	Guminis žiedas ant „AquaClean“ vandens filtro ne vietoje.	Uždėkite guminį žiedą atgal ant „AquaClean“ vandens filtro.
Aparatas skleidžia didelį triukšmą.	Normalu, kad aparatas veikdamas skleidžia tam tikrą triukšmą.	Jei aparatas pradeda skleisti kitokį triukšmą, išvalykite virimo grupę ir sutepinkite ją (žr. 'Virimo grupės tepimas').
	„AquaClean“ vandens filtras tinkamai neparuoštas ir dabar oras įtraukiamas į aparatą.	Išimkite AquaClean vandens filtrą iš vandens talpos ir tinkamai paruoškite jį naudoti. Išsamias instrukcijas žr. skyriuje „AquaClean“ vandens filtras“.

Problema	Priežastis	Sprendimas
	Vandens bakas ne visai įstatytas ir oras įtraukiamas į aparatą.	Įsitikinkite, kad vandens bako padėtis tinkama: išimkite jį ir vėl įstatykite kuo giliau.

Techninės specifikacijos

Gamintojas pasilieka teisę gerinti produkto technines specifikacijas. Visi iš anksto nustatyti kiekiai yra apytiksliai.

Aprašymas	Vertė
Dydis (p x a x g)	262 x 383 x 448 mm
Svoris	8–8,5 kg
Maitinimo laido ilgis	1200 mm
Vandens bakas	1,8 l
Kavos pupelių bunkerio talpa	300 g
Kavos tirščių talpyklos talpa	12 briketų
Pieno talpos tūris	600 ml
Reguliuojamas snapelio aukštis	87–147 mm
Nurodytoji įtampa – nurodytoji galia – maitinimo šaltinis	Žr. duomenų etiketę ant vidinės priežiūros durelių pusės (A15 pav.)

Tartalom

A készülék bemutatása („A” ábra)	233
Kezelőpanel	233
Bevezetés	234
Teendők az első használat előtt	234
Speciális funkciók	235
Italok főzése	235
Az italok testreszabása	237
A készülék beállítása	238
AquaClean vízsűrő	239
A főzőegység eltávolítása és behelyezése	240
Tisztítás és karbantartás	241
Vízkömentesítés	244
Hibakódok	244
Tartozékok rendelése	245
Hibaelhárítás	246
Műszaki jellemzők	250

A készülék bemutatása („A” ábra)

A1 Kezelőpanel	A11 Hálózati kábel csatlakozódugóval
A2 Őrölt kávé tárolójának fedele	A12 Őrlésbeállító gomb
A3 Szemeskávé-tartály fedele	A13 Szemeskávé-tartály
A4 Vezetékcsatlakozó	A14 Főzőegység
A5 Cseppelfogó tálca	A15 Szervizajtó
A6 Cseppelfogó tálca kioldófogantyúja	A16 Víztartály
A7 Állítható kávé- és tejadagoló cső	A17 Kávéörlemény-tartó
A8 HygieSteam tartály	A18 Kávézacstartó előlapja
A9 HygieSteam fedél a tejfelszívó tömlő tartójával	A19 Cseppelfogó tálca fedele
A10 Belső tejhabisító	A20 „Cseppelfogó tálca megtelt” kijelző

Tartozékok

A21 Tejtartó	A24 AquaClean szűrő
A22 Tejfelszívó tömlő	A25 Mérókanál
A23 Zsírótubus	A26 Vízkeménységi tesztcsik

Kezelőpanel

Ennek az eszpresszógépnak kétféle változata van. Kezelőpaneljeik különböznek, de összes gombjuk és ikonjuk működése megegyezik. A „B” ábra segítségével tekintse át az összes gombot és ikont. Az alábbiakban találja a leírást.

A felfelé és lefelé nyilakkal görgetheti a kijelölést a kijelzőn, majd az OK ikonnal választhatja ki a kijelölt elemet.

- B1 Be- és kikapcsoló gomb
- B2 Italok egyérintéses ikonjai
- B3 CoffeeMaestro ikon
- B4 További italok menüje
- B5 Start/stop ►■ gomb

- B6 Navigációs ikonok (fel, le, vissza, OK)
- B7 Kijelző
- B8 Készülék beállításai
- B9 Tisztítás menü
- B10 Személyes profilok

Bevezetés

Köszönjük, hogy teljesen automatikus Saeco kávéfőzőt vásárolt! A Saeco által biztosított online támogatáshoz regisztrálja termékét a www.saeco.com/MyCoffeeMachine oldalon.

Megjegyzés: Ezt a készüléket kipróbálták kávéval. Gondosan ki van tisztítva, de lehetséges, hogy maradtak benne kávémaradékok. Garantáljuk azonban, hogy a készülék teljesen új.

Teendők az első használat előtt

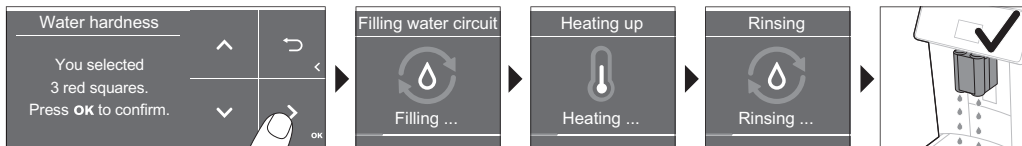
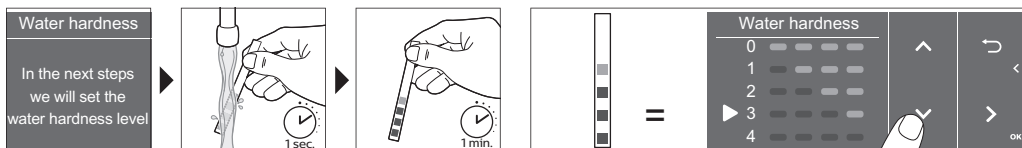
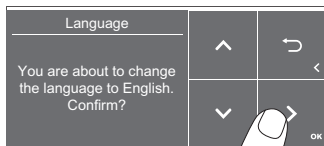
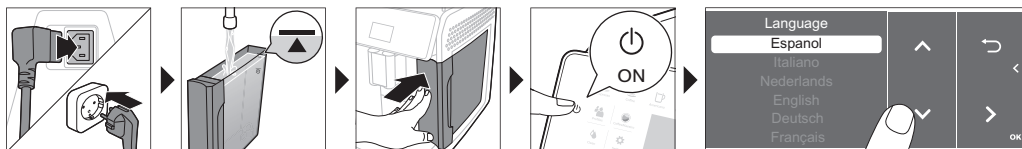

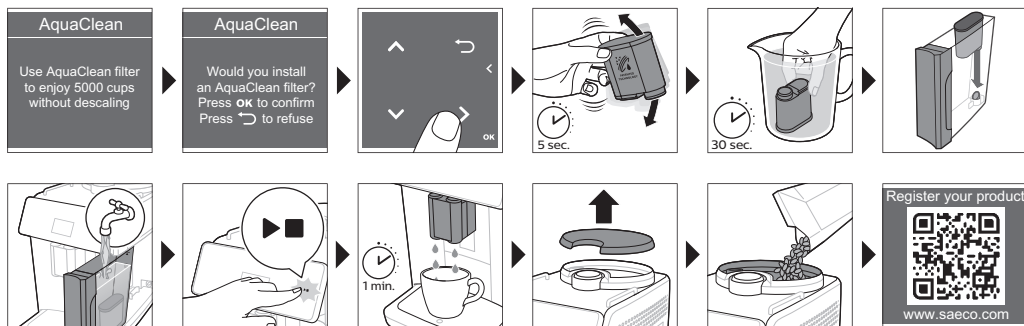

Speciális funkciók

Speciális funkció

Célja



A CoffeeMaestro funkcióval személyre szabhatja kávéját úgy, hogy italához kiválaszt egy előre beállított ízprofil (Delicato, Intenso, Forte) ahelyett, hogy saját maga módosítaná a beállításokat.



A HygieSteam funkció automatikusan megtisztítja a tejrendszert, és eltávolítja a mikroorganizmusokat. Cappuccino vagy más tejalapú italok főzése után érdemes használni.



A kivételes keménység és pontosság érdekében a strapabíró darálónk 100%-ban kerámiából készül. Egyéni ízléshez állítható, 12 fokozatban.

Italok főzése

Általános lépések

- 1 Töltse meg a vıztartályt csapvízzel, és töltsen meg a szemeskávétartályt szemes kávéval.
- 2 Illessze a kis csatlakozódugót a készülék hátulján található aljzatba. Csatlakoztassa a hálózati csatlakozódugót a fali konnektorba.
- 3 A bekapcsológombbal kapcsolja be a készüléket.
 - A készülék elkezd felmelegedni, és automatikus öblítési ciklust hajt végre.
 - Amikor az összes lámpa az ital ikonokon folyamatosan világít, a készülék használatra kész.
- 4 Tegyen egy csészét a kávéadagoló kifolyója alá. A használt csésze vagy bögre méretéhez való beállításához csúsztassa a kávéadagoló kifolyóját felfelé vagy lefelé (1. ábra).

Kávéfőzés szemes kávéból

- 1 Kávé főzéséhez érintse meg a választott ital ikonját (2. ábra), vagy érintse meg a „További italok” ikont (3. ábra).
 - Ekkor ízlésének megfelelően beállíthatja az ital jellemzőit (4. ábra). Használja a felfelé és a lefelé mutató nyilakat (5. ábra) a kávé erősségének beállításához. További paraméterek beállításához érintse meg az OK ikont (6. ábra).
- 2 A kiválasztott ital főzésének indításához bármikor megnyomhatja az indítás és leállítás ►■ gombot.
- 3 A kávé adagolásának befejezés előtti leállításához nyomja meg újra a Start/stop ►■ gombot.

i Egyszerre 2 csésze kávé főzéséhez koppintson kétszer az ital ikonjára, vagy válassza a 2x ikont a megfelelő sáv görgetésével.

⚠ Ne használjon karamellizált vagy ízesített szemes kávé.

Tejet tartalmazó italok főzése

- 1 Töltse meg a víztartályt csapvízzel, és töltse meg a szemeskávé-tartályt szemes kávéval.
- 2 Csavarja le a tejtartó fedelét, és töltse meg a tejtartót tejjel (7. ábra). Utána helyezze a fém tejfelszívó tömlőt a tartályba.

Az optimális eredmény érdekében mindig közvetlenül a hűtőből vegye elő a tejet.

- 3 Csatlakoztassa a rugalmas tejfelszívó tömlőt a tejhabosítóhoz (8. ábra).
- 4 Érintse meg a választott tejalapú ital ikonját (9. ábra) vagy a „More Drinks” (További italok) ikont egy másik ital kiválasztásához (3. ábra).
 - Ekkor lehetősége van az ital testreszabására (10. ábra).
- 5 Nyomja meg a Start/stop ►■ gombot.
 - A speciális italoknál a készülék először a tejet adja ki, majd pedig a kávé. Több más italnál ez fordított sorrendben történik: a készülék először a kávé, majd pedig a tejet adja ki.
 - A tej adagolásának előre megadott mennyiségű adagolása előtti leállításához nyomja meg a Start/stop ►■ gombot.
- 6 A teljes ital (tej és kávé) adagolásának befejezés előtti leállításához nyomja meg hosszan a Start/stop ►■ gombot.
- 7 Közvetlenül a tejadagolás után a készülék elvégzi a „HygieSteam Shot” műveletet. A készülék gőzt présel a belső tejkörbe, hogy gyorsan átmossa azt.

Kávé készítése őrlt kávéból

- 1 Döntse meg a fedelet, és öntsön egy mérőkanál őrlt kávé az őrlt kávé tartályába (11. ábra).
- 2 Miután kiválasztotta a kívánt italt, válassza ki a felfelé és lefelé mutató nyilakkal az őrlt kávé (12. ábra). Ezután nyomja meg az indítás és leállítás ►■ gombot

Megjegyzés: Ha őrlt kávé választ, nem adhatja meg a kávé erősségét, és nem főzhet több italt egyidejűleg.

Forró víz adagolása

- 1 Ellenőrizze, hogy a belső tejhabosító megfelelően illeszkedik-e a készülékhez (13. ábra).
- 2 Helyezzen egy csészét a kifolyócső alá
- 3 Válassza ki a „More drinks” (További italok) ikont (3. ábra), majd görgessen a „Hot water” (Forró víz) kiválasztásához.

- Igény szerint állítsa be a forró víz mennyiségét és/vagy hőmérsékletét a felfelé és lefelé mutató nyilakkal (14. ábra).
- Nyomja meg a Start/stop ►■ gombot.
- A forró víz adagolásának befejezés előtti leállításához nyomja meg újra a Start/stop ►■ gombot.

Az italok testreszabása

Ezzel a készülékkel a saját ízlése szerint szabhatja személyre az italok paramétereit, és a módosított italt személyes profilban tárolhatja. Az egyes profilok más-más színűek.

Italok főzése a CoffeeMaestro funkcióval

A készülék CoffeeEqualizer funkciója lehetővé teszi, hogy egész ízprofilokat válasszon ki ahelyett, hogy külön módosítaná az egyes beállításokat. A Delicato, Intenso és Forte profilok közül választhat. Egy CoffeeMaestro-ízprofil kiválasztásához:

- Másik ital kiválasztásához érintse meg a választott ital ikonját (2. ábra) vagy a „More Drinks” (További italok) ikont (3. ábra).
- Érintse meg többször egymás után a CoffeeMaestro ikont (15. ábra).
- Erősítse meg a választását az OK gomb megnyomásával.
Ezzel módosította az ital fő beállításait.
- Az ital megfőzésének elindításához nyomja meg a Start/stop ►■ gombot.

A CoffeeEqualizer funkció

Egy ital kiválasztása után a CoffeeEqualizer funkció automatikusan bekapcsolódik. Használja a felfelé és a lefelé mutató nyilakat a következő beállítások módosításához:



- | | |
|---------------------|--|
| 1 Aroma erőssége | 6 Hab mennyisége |
| 2 Kávé mennyisége | 7 Dönthet úgy is, hogy elkészít 1 vagy 2 csészét. |
| 3 Tej mennyisége | 8 Utazóbögréhez való kávé mennyiség (csak bizonyos típusoknál) |
| 4 Víz mennyisége | |
| 5 Ital hőmérséklete | |

Megjegyzés: Az, hogy melyik beállításokat módosíthatja, a választott italtól függ.

Egy profil kiválasztása

A Profilok 🍹 ikonnal kiválaszthat egy profilt, és tárolhat egy receptet.

- Valamelyik színes profil kiválasztásához érintse meg többször a Profilok 🍹 ikont (16. ábra). A profilok egymástól eltérő színűek.
- Válasszon italt az ital egyérintéses ikonjának vagy a „More Drinks” (További italok) ikon megérintésével.
- Lehetőség van az italok beállításainak testre szabására.
- A kiválasztott ital készítéséhez nyomja meg a Start/stop ►■ gombot.
- Ekkor történik az új beállítások mentése a kiválasztott színű profilba.

i A készülék gyári beállításai bármikor visszaállíthatók (lásd: 'Gyári beállítások visszaállítása').

Vendégprofil

A készülék rendelkezik vendégprofillal. A vendégprofil kiválasztásakor a profilikon kikapcsol. Amikor ezt a profilt választja, a beállításokat továbbra is testre szabhatja saját igényei szerint, de a készítmény receptjét nem menti a gép.

Extra adag (ExtraShot)

A készülékkel lehetőség van Ristretto hozzáadására a kávé- és tejitalhoz, például ha erősebb kávé szeretne készíteni.

- 1 Helyezzen egy csészét a kifolyócső alá.
- 2 Az ital kiválasztásához érintse meg az egyik ital egyérintéses ikonját (2. ábra), vagy érintse meg a „More Drinks” (További italok) ikont egy másik ital kiválasztásához (3. ábra).
- 3 A felfelé mutató nyíl segítségével állítsa az erősséget a legnagyobb értékre, majd válassza ki az ExtraShot funkciót (17. ábra).
- 4 Koppintson az OK ikonra, ha a többi beállítást is testre szeretné szabni. Ezután az italkészítés elindításához nyomja meg a Start/stop ►■ gombot.
- 5 Az italkészítés befejezés előtti leállításához nyomja meg újra a Start/stop ►■ gombot.

i Ha az ExtraShot funkciót választotta, egyszerre csak egy kávéfőzhet.

A készülék beállítása

A vízkeménység beállítása

i Javasoljuk, hogy az optimális teljesítmény és a hosszabb élettartam érdekében a helyi víz keménységéhez állítsa be a vízkeménységet a gépen. Ezzel megelőzheti a készülék túl gyakori vízkömentesítését is. Vízkeménység alapértelmezett beállítása 4: kemény víz.

A helyi víz keménységének meghatározásához használja a dobozban található tesztcsíkot.

- 1 Mártás csapvízbe vagy tartsa folyóvíz alatt a vízkeménységi tesztcsíkot 1 másodpercig (18. ábra).
- 2 Várjon 1 percig. A tesztcsíkon levő pirossá váló négyzetek száma jelzi a víz keménységét (19. ábra).

Állítsa be a készüléket a megfelelő vízkeménységhez:

- 1 Érintse meg a Beállítások  ikont, majd válassza ki a felfelé és lefelé mutató nyilakkal a vízkeménységet. Majd nyomja meg az OK gombot.
- 2 A felfelé és lefelé mutató nyilakkal válassza ki a vízkeménységet. A kijelzőn kiválasztott piros négyzetek számának meg kell egyeznie a tesztcsíkon (20. ábra) levő vörös négyzetek számával.
- 3 Ha beállította a megfelelő vízkeménységet, nyomja meg az OK gombot.

Az őrlés beállítása

A kávé erősségének módosítását a szemeskávé-tartályban található darálóbeállító gombbal végezheti el. Minél alacsonyabb az őrlési beállítás, annál finomabbra őrli a készülék a kávészemeket, és annál erősebb lesz a kávé. Összesen 12-féle kávédaráló-beállítás közül választhat.

A készülék beállítása befejeződött, így az a legjobb ízt hozza majd ki a kávébabokból. Ezért azt javasoljuk, hogy ne változtasson a kávédaráló beállításain, amíg nem főzött 100–150 csésze kávé (kb. 1 havi mennyiség).

i Az őrlési beállítást csak akkor lehet módosítani, ha a készülék szemes kávéét őröl. 2-3 italt el kell készítenie, mielőtt teljes mértékben érezhetővé válik a különbség.

A A daráló károsodásának megelőzése érdekében ne forgassa el egyszerre egynél több fokkal a darálóbeállító gombot.

- 1 Tegyen egy csészét a kávéadagoló kifolyója alá.
- 2 Vegye le a fel a szemes kávé tartályának fedelét (21. ábra).
- 3 Érintse meg az Espresso ikont, majd nyomja meg a Start/stop ►■ gombot.
- 4 Amikor a daráló elkezdi a darálást, nyomja le a darálóbeállító gombot, és forgassa balra vagy jobbra (22. ábra).

A készülék további beállításai

Ha megérinti a Beállítások ⚙️ ikont, a készülék következő beállításait módosíthatja:

- Vízkeménység: 5 szint közül választhat a régió vízkeménysége szerint.
- Készenléti idő: Választható: 15, 30, 60 vagy 180 perc.
- Kijelző fényereje: választható: alacsony, közepes és nagy.
- Nyelv: kiválaszthatja a kijelző kívánt nyelvét.
- Hang: be- és kikapcsolhatja a gép jelzőhangját.
- Előlapo világítás: választható a „mindig be”, a „italkészítés esetén be” vagy a „mindig ki” lehetőség.
- Mértékegység: választható mértékegységek: ml és oz.

Gyári beállítások visszaállítása

Bármikor lehetőség van a készülék gyári beállításainak visszaállítására.

- 1 Érintse meg a Beállítások ⚙️ ikont.
- 2 A felfelé és lefelé mutató nyilakkal válassza ki a „Gyári beállítások” lehetőséget. Erősítse meg az OK gombra történő koppintással.
- 3 A visszaállítási szándék megerősítéséhez nyomja meg a Start/stop ►■ gombot.
 - A gyári beállítások visszaállítása megtörtént.

i A készülék a következő gyári alapbeállításokat állítja vissza: vízkeménység, készenléti idő, kijelző fényereje, hang, hőmérséklet, előlapo világítás, profilok.

AquaClean vízszűrő

A készülék AquaClean-kompatibilis. Az AquaClean vízszűrőt behelyezheti a víztartályba, hogy megőrizze a kávé ízét. Ezzel el lehet kerülni a vízkömentesítést is, mivel csökkenti a vízkő lerakódását a készülékben. Az AquaClean vízszűrőt megvásárolhatja helyi vagy online kereskedőjétől, illetve a hivatalos márkaszervizben is.

Az AquaClean szűrő állapotjelzője

Ha az AquaClean aktív, az AquaClean szűrő állapotának százaléka mindig látható a képernyőn.

- Ha az AquaClean szűrő állapota 10% vagy annál kevesebb, akkor a képernyőn a készülék minden bekapcsolásakor egy üzenet megjelenik meg 2 másodpercre. Az üzenet azt javasolja, hogy vásároljon új szűrőt.
- Ha az AquaClean szűrő állapota 0%, akkora készülék minden bekapcsoláskor kéri, hogy cserélje ki az AquaClean szűrőt.



Az AquaClean vízszűrő aktiválása (5 perc)

i A készülék nem érzékeli automatikusan, hogy behelyeztek egy szűrőt a víztartályba. Ezért a Tisztítás menüben telepített új AquaClean vízszűrőt aktiválnia kell.

Amikor a gép már nem jeleníti meg a szűrő aktiválását kérő üzenetet, még aktiválhatja az AquaClean vízszűrőt, de előbb vízkömentesítenie kell a készüléket.

i A készüléknek teljesen vízkömentesnek kell lennie az AquaClean vízszűrő használatának megkezdése előtt.

Az AquaClean vízszűrő aktiválása előtt vízbe áztatással elő kell azt készíteni az alábbiak szerint. Ha ezt nem teszi meg, akkor a készülék levegőt szívhat be, ami nagy zajjal jár, és megakadályozza a készüléket a kávéfőzésben.

- 1 Érintse meg a „Tisztítás”  ikont, majd a felfelé és lefelé mutató nyilakkal válassza ki az „AquaClean” lehetőséget.
- 2 A megerősítéshez érintse meg az OK ikont.
- 3 Amikor megjelenik az aktiválási képernyő, érintse meg ismét az OK gombot. Kövesse a képernyőn megjelenő utasításokat.
- 4 Rázza a szűrőt körülbelül 5 másodpercig (23. ábra).
- 5 Merítse bele a szűrőt a tetejével lefelé egy hideg vizet tartalmazó edénybe, és rázza/nyomja le (24. ábra).
- 6 Helyezze a szűrőt függőlegesen a víztartályban levő szűrőcsatlakozóra. Nyomja le ütközésig (25. ábra).
- 7 Töltse fel a víztartályt friss vízzel, és helyezze vissza a készülékbe.
- 8 Helyezzen egy csészét a kifolyócső alá.
- 9 Nyomja meg a Start/stop  gombot az aktiválási folyamat elindításához.
- 10 Ezzel 1 percig forró vizet adagol a kifolyócsőből.
- 11 A szűrő aktiválása sikeresen megtörtént.

Az AquaClean vízszűrő cseréje (5 perc)

Miután 95 liter víz átfolyt a szűrőn, a szűrő működése megszűnik. Az AquaClean állapotjelzője 0%-ra csökken, hogy emlékeztesse Önt a szűrő cseréjére. Mindaddig, amíg az AquaClean állapotjelző megjelenik a kijelzőn, kicserélheti a szűrőt a készülék előzetes vízkömentesítése nélkül. Ha nem cseréli ki időben az AquaClean vízszűrőt, akkor az AquaClean kijelző egy idő után kialszik. Ilyenkor is kicserélheti a szűrőt, de előtte vízkömentesíteni kell a készüléket.

Amikor az AquaClean állapotjelző 0%-ra csökken, vagy amikor a gép emlékezteti az AquaClean szűrő cseréjére:

- 1 vegye ki a régi AquaClean vízszűrőt.
- 2 tegyen be egy új szűrőt, és „Az AquaClean vízszűrő aktiválása (5 perc)” fejezetben ismertetett módon aktiválja.

i Cserélje ki az AquaClean vízszűrőt legalább 3 havonta, még akkor is, ha a készülék még nem jelezte, hogy csere szükséges.

A főzőegység eltávolítása és behelyezése

A főzőegység eltávolításával, behelyezésével és tisztításával kapcsolatos további tudnivalóért tekintse meg a www.saeco.com/care weboldalt.

A főzőegység kivétele a készülékből

- 1 Kapcsolja ki a készüléket.
- 2 Vegye le a víztartályt, és nyissa ki a szervizajtót (26. ábra).
- 3 Nyomja meg a PUSH (NYOMNI) kart (27. ábra), majd a fogantyúnál meghúzva vegye ki a főzőegységet a készülékből (28. ábra).

⚠ Amikor kiveszi a főzőegységet a készülékből, ürítse ki a cseppfelfogó tálcáját és a kávézacctartót.

A főzőegység visszahelyezése

⚠ Mielőtt visszacsúsztatja a főzőegységet a készülékbe, ellenőrizze, hogy az megfelelő pozícióban áll-e.

- 1 Ellenőrizze, hogy megfelelő helyzetben van-e a főzőegység. A főzőegység oldalán található sárga hengernek illeszkednie kell a fekete nyílhoz és az N (29. ábra) jelhez.
 - Ha a henger nem illeszkedik ezekhez, nyomja le a kart, amíg az hozzá nem ér a főzőegység (30. ábra) aljához.
- 2 Az oldalsó (31. ábra) vezetősínek mentén csúsztassa vissza a főzőegységet a készülékbe, amíg a helyére nem rögzül egy kattanással (32. ábra). Ne nyomja meg a PUSH (MEGNYOMNI) gombot.
- 3 Csukja vissza a szervizajtót, és helyezze vissza a víztartályt.

Tisztítás és karbantartás

A rendszeres tisztítással és karbantartással kiváló állapotban tarthatja a készüléket, és hosszú időn át biztosíthatja az ízletes kávé és az egyenletes kávéadagolást.

Az alábbi táblázatban láthatja annak részletes ismertetését, hogy mikor és hogyan kell tisztítani a készülék összes levehető alkatrészét. További részletes információk és tájékoztató videók:

www.saeco.com/care. A C ábrán áttekintés látható a mosogatógépből is tisztítható részegységekről.

Levehető alkatrészek	Tisztítás ideje	Tisztítás módja
Főzőegység	Hetente	Vegye ki a főzőegységet a készülékből (lásd: 'A főzőegység eltávolítása és behelyezése'). Öblítse le csap (lásd: 'A főzőegység tisztítása csap alatt') alatt.
	Havonta	Tisztítsa a főzőegységet Philips kávéolaj-eltávolító tablettával (lásd: 'A főzőegység tisztítása kávéolaj-eltávolító tablettával').
Tejkör/belső tejhabosító	A napi használatot követően	Hajtsa végre a tisztítási menü „HygieSteam” programját. Válassza a tisztítási menü „HygieSteam” lehetőségét, majd kövesse a képernyőn megjelenő utasításokat. Nedves ruhával törölje át a fém tejfelszívó tömlő külső részét, mielőtt beleteszi a tejfelszívó tömlő tartójába.
	Hetente	Távolítsa el és szedje szét a belső tejhabosítót (lásd: „A belső tejhabosító tisztítása folyó víz alatt” fejezetet). Minden alkatrészt a csap alatt öblítsen el egy kis mosogatószerral.

Levehető alkatrészek	Tisztítás ideje	Tisztítás módja
	Havonta	Hajtsa végre a „Deep Milk Clean” eljárást a Philips tejkörtisztítóval. Válassza a tisztítási menü „Deep Milk Clean” lehetőségét, majd kövesse a képernyőn megjelenő utasításokat. A részletes tájékoztató videóért keresse fel a www.saeco.com/care webhelyet.
Tejtartó	Hetente	Szerelje szét a tejtartót (33. ábra), és nyomja ki a golyót a tejfelszívó tömlő csapjával (34. ábra). Tisztítsa meg a tejtartót csap alatt vagy mosogatógépben.
HygieSteam tartály (tejfelszívó tömlő tartója)	Hetente, vagy amikor a készülék emlékezteti erre	Vegye ki a HygieSteam tartályt a készülékből (35. ábra), majd vegye le a HygieSteam fedelet (36. ábra). Üritse ki a HygieSteam tartályt, majd tisztítsa meg a tartályt és a fedelet csap alatt vagy mosogatógépben. Szárítsa meg a tartályt és a fedelet a levegőn, majd helyezze vissza őket a készülékbe.
Örölt kávé tárolója	Hetente ellenőrizze, hogy nem tömődött-e el az örölt kávé tárolója.	Húzza ki a készülék hálózati dugóját a fal aljzatból, és vegye ki a főzőegységet. Nyissa fel az örölt kávé tárolójának fedelét, és helyezze be a kanál nyelét a kávécsatornába. Mozgassa a nyelet fel és le, amíg az eltömődött kávé le (37. ábra) nem esik. Lásd: www.saeco.com/care webhelyet a részletes tájékoztató videóért.
Kávéörlemény-tartó	Akkor ürítse ki a kávézacctartót, amikor a készülék erre kéri. Tisztítsa hetente.	A kávézacctartó ürítése a készülék bekapcsolt állapotában történjen. Öblítse le a vízcsap alatt némi mosogatószerezrel vagy tisztítsa meg mosogatógépben. A kávézacctartó előlapja (A18. ábra) mosogatógépben nem mosható.
Cseppfelfogó tálca	Naponta, vagy ha a cseppfelfogó tálca fedelén keresztül felemelkedik a piros „Cseppfelfogó tálca megtelt” jelző, ürítse ki a cseppfelfogó tálcát (38. ábra). A cseppfelfogó tálcát hetente tisztítsa.	Vegye ki a cseppfelfogó tálcát (39. ábra), és tisztítsa meg azt a csap alatt folyékony mosószerrel. A cseppfelfogó tálcát és a fedelét mosogatógépben is tisztíthatja. A kávézacctartó előlapja (A18. ábra) mosogatógépben nem mosható.
A főzőegység kenése	2 havonta	A főzőegység kenéséhez használja a tartozék kenőzsírt (lásd: 'A főzőegység kenése').
Víztartály	Hetente	Öblítse ki a víztartályt a csap alatt
Kávéfőzőgép előlapja	Hetente	Dörzsölésmentes ruhát használjon a tisztításhoz.

A főzőegység tisztítása

A főzőegység rendszeres tisztításával megelőzhető az, hogy a kávémaradványok eltömítsék a belső köröket. A főzőegység eltávolításával, behelyezésével és tisztításával kapcsolatos támogatási videóért tekintse meg a www.saeco.com/care weboldalt.

A főzőegység tisztítása csap alatt

- 1 Vegye ki a főzőegységet (lásd: 'A főzőegység eltávolítása és behelyezése').
- 2 Alaposan öblítse ki a főzőegységet langyos vízzel. Óvatosan tisztítsa meg a főzőegység felső szűrőjét (40. ábra).
- 3 Hagyja a főzőegységet megszáradni, mielőtt visszahelyezné. Ne tisztítsa a főzőegységet ruhával, mert a belsejében összegyűlhetnek a ruhából származó szálak.

A főzőegység tisztítása kávéolaj-eltávolító tablettával

Csak Philips kávéolaj-eltávolító tablettát használjon.

- 1 Érintse meg a Tisztítás  ikont, majd a fel és le nyíllal válassza a Főzőegység tisztítása lehetőséget.
- 2 Érintse meg az OK gombot, majd kövesse a képernyőn megjelenő utasításokat.

A főzőegység kenése

A gép teljesítményének javítása érdekében javasoljuk a főzőegység kéthavonkénti kenését, hogy a mozgó alkatrészek működése folyamatosan kifogástalan maradjon.

- 1 Kenje be zsírral vékonyan a főzőegység (41. ábra) dugattyúját (szürke alkatrész).
- 2 Vékonyan kenje be zsírral a tengely (szürke alkatrész) környékét a főzőegység alján (42. ábra).
- 3 Kenjen zsírt vékonyan mindkét oldalon (43. ábra) a sínekre.

A belső tejhabosító tisztítóprogramjai

A készülék három programot kínál a belső tejhabosító tisztításához:

- „HygieSteam Shot”: A készülék gőzlövettel végzi el a belső tejhabosító gyors öblítését.
- „HygieSteam”: A készülék gőzzel alaposan megtisztítja a belső tejkört. Bizonyosodjon meg arról, hogy a HygieSteam tartály megfelelően van összeszerelve (44. ábra) és csatlakoztatva a készülékhez (45. ábra). Helyezze a tejfelszívó tömlőt a tejfelszívó tömlő tartójába (46. ábra), majd kövesse a képernyőn megjelenő utasításokat.
- „Deep Milk Clean”: A belső tejkör tisztításához hajtsa végre a „Deep Milk Clean” eljárást a Philips tejkörtisztítóval.

A belső tejhabosító tisztítása folyó víz alatt

- 1 Nyissa ki a belső tejhabosító (47. ábra) ajtaját.
- 2 Az eltávolításhoz húzza lefelé (48. ábra) a belső tejhabosítót.
- 3 A belső tejhabosító alsó részét lehúzza a felső részről (49. ábra) szedje szét a tejhabosítót.
- 4 Szerelje szét az összes alkatrészt (50. ábra), és tisztítsa meg ezeket a csap alatt.
- 5 Szerelje össze újra a belső tejhabosítót.
- 6 A belső tejhabosító visszahelyezéséhez állítsa azt függőleges helyzetbe, és győződjön meg arról, hogy a lyukak illeszkednek a készüléken található két csőhöz. Ezután emelje felfelé a belső tejhabosítót, amíg az a helyére (13. ábra) nem kattan.
- 7 Zárja be az ajtót.

A részletes tájékoztató videóért keresse fel a www.saeco.com/care webhelyet.

Vízkömentesítés

Csak Philips vízkömentesítőt használjon. Semmilyen körülmények között ne használjon olyan vízkömentesítő szert, amely kénsavat, sósavat, szulfonsavat vagy ecetsavat (pl. ecet) tartalmaz, mivel ezek károsíthatják a készülék vízkörét, és előfordulhat, hogy nem oldják fel a vízkövet megfelelően. Ha nem a Philips vízkömentesítőt használja, a jótállás érvénytelenné válik. A vízkömentesítés elhagyásakor a jótállás szintén érvénytelenné válik. A Philips vízkömentesítőt megvásárolhatja helyi vagy online kereskedőjétől, illetve hivatalos márkaszervizben is.

- 1 Ha a készülék vízkömentesítésre kéri, koppintson az OK ikonra a vízkömentesítés indításához. Ha anélkül szeretné elindítani a vízkömentesítést, hogy a készülék erre kérné, érintse meg a Tisztítás  ikont, és válassza a „Descale” (Vízkömentesítés) lehetőséget.
- 2 Vegye ki a cseppfelfogó tálcát, a kávézacctartót és a HygieSteam tartályt (35. ábra), ürítse ki, majd illessze vissza őket a helyükre.
- 3 Távolítsa el a víztartályt, és ürítse ki. Ezután távolítsa el az AquaClean szűrőt.
- 4 Öntse bele az egész üveg Philips vízkömentesítőt a víztartályba, majd töltsen meg a víztartályt vízzel a CALC CLEAN (Vízkömentesítés) szintjelzésig (51. ábra). Ezután helyezze vissza azt a készülékbe.
- 5 Tegyen egy nagy edényt (1,5 l) a kávéadagoló kifolyója alá.
- 6 Bizonyosodjon meg arról, hogy a HygieSteam tartály megfelelően van összeszerelve (44. ábra) és csatlakoztatva a készülékhez (45. ábra). Helyezze a tejfelszívó tömlőt a tejfelszívó tömlő tartójába (46. ábra).
- 7 A vízkömentesítési eljárás indításához kövesse a képernyőn megjelenő utasításokat. A vízkömentesítési eljárás nagyjából 30 percet vesz igénybe, és egy vízkömentesítési ciklusból és egy öblítési ciklusból áll.
- 8 Ha a vízkömentesítési ciklus befejeződött, vízzel öblítse ki a víztartályt és a vízkört. Kövesse a képernyőn megjelenő utasításokat.
- 9 Helyezzen be új AquaClean szűrőt a víztartályba, majd aktiválja (lásd: 'Az AquaClean vízszűrő aktiválása (5 perc)').

Tipp: Az AquaClean szűrő használata csökkenti a vízkömentesítés szükségességét.

Mi a teendő, ha félbe kellett szakítani a vízkömentesítési eljárást?

A vízkömentesítési eljárásból a vezérlőpult be- és kikapcsoló gombjának lenyomásával léphet ki. Ha a vízkömentesítési eljárás a befejezés előtt szakad meg, tegye a következőt:

- 1 Ürítse ki és öblítse ki alaposan a víztartályt.
- 2 Töltsen fel friss vízzel a víztartályt egészen a CALC CLEAN szintjelzéséig, majd kapcsolja be újra a készüléket. A készülék felmelegszik, és automatikus öblítési ciklust hajt végre.
- 3 Mielőtt italok főzésére használná a készüléket, végezzen kézi öblítési ciklust. Kézi öblítési ciklus végzéséhez először adagoljon fél víztartálynyi forró vizet, majd főzzön két csésze kávét örölt kávéból örölt kávé hozzáadása nélkül.

Megjegyzés: Ha a vízkömentesítési eljárás nem fejeződött be, a lehető leghamarabb újra el kell végezni a vízkömentesítést.

Hibakódok

Alább található egy lista azokkal a hibakódokkal, amelyek Ön által megoldható problémákat jeleznek. A tájékoztató videókért lásd: www.saeco.com/care. Ha másik hibakód jelenik meg, forduljon az országában működő ügyfélszolgálatához. Az elérhetőségek a jótállási füzetben találhatók.

Hibakód	Probléma	Lehetséges megoldás
01	Az kávécsatorna eldugult.	Kapcsolja ki a készüléket, és a csatlakozódugót húzza ki a fali aljzatból. Vegye ki a főzőegységet. Ezután nyissa fel az örölt kávé tárolójának fedelét, és helyezze be a kanál nyelét a kávécsatornába. Mozgassa a nyelet fel és le, amíg az eltömődött kávé le nem esik (37. ábra). Lásd a www.saeco.com/care webhelyet a részletes tájékoztató videóért.
03	A főzőegység szennyezett vagy nincs megfelelően megolajozva.	Kapcsolja ki a készüléket. Öblítse el tiszta vízben a főzőegységet, hagyja levegőn megszáradni, majd olajozza meg (lásd: 'A főzőegység kenése'). Lásd: „A főzőegység tisztítása” című fejezet, illetve www.saeco.com/care webhelyet a részletes tájékoztató videóért. Ezután kapcsolja be újra a készüléket.
04	A főzőegység nincs megfelelően elhelyezve.	Kapcsolja ki a készüléket. Vegye ki a főzőegységet, majd helyezze vissza. Csak akkor illessze be a főzőegységet, ha az a megfelelő helyzetben van. Lásd „A főzőegység kezelése” című részt, illetve www.saeco.com/care webhelyet a részletes tájékoztató videóért. Ezután kapcsolja be újra a készüléket.
05	Levegő van a vízkörben.	A készülék kikapcsolásával, majd ismételt bekapcsolásával indítsa újra a készüléket. Ha ez beválik, adagoljon 2-3 csészényi forró vizet. Ha már hosszabb ideje nem végezte el a vízkömentesítést, most végezze el azt.
	Az AquaClean szűrőt nem készítette elő megfelelően a beszerelés előtt, vagy a szűrő eldugult.	Távolítsa el az AquaClean szűrőt, és próbáljon meg újra kávéfőzni. Ha ez beválik, az AquaClean szűrőt készítse elő megfelelően a visszahelyezés előtt. Helyezze vissza az AquaClean szűrőt a víztartályba. Ha ez sem válik be, a szűrő eldugulhatott és cseréire szorul.
11	A készüléknek fel kell vennie a szobahőmérsékletet	Várjon egy ideig, amíg a gép a szállítási, illetve kültéri hőmérsékletről felmelegszik szobahőmérsékletre. Kapcsolja ki a készüléket, várjon 30 percet, majd kapcsolja be újra. Ha így sem működik, forduljon a vevőszolgálathoz. Az elérhetőségek a jótállási füzetben találhatók.
14	A készülék túlhevült.	Kapcsolja ki a készüléket, majd 30 perc múlva kapcsolja vissza.
19	A készülék nincs megfelelően a konnektorhoz csatlakoztatva.	Bizonyosodjon meg arról, hogy a tápkábel kis csatlakozódugóját megfelelően csatlakoztatta a készülék hátulján lévő aljzatba.

Tartozékok rendelése

A készülék tisztításához és vízkömentesítéséhez csak Philips karbantartási termékeket használjon. Ezeket a termékeket megvásárolhatja helyi vagy online kereskedőjétől, illetve hivatalos márkaszervizben is. Készüléke modellszámának megadásával a pótalkatrészek teljes listáját megkeresheti weboldalunkon. A modellszám a szervizajtó belső oldalán található.

Karbantartási termékek és típuszámok:

- Vízkömentesítő oldat CA6700
- AquaClean szűrő CA6903
- Főzőegység-zsír HD5061

- Kávéolaj-eltávolító tabletták CA6704
- Tejköztisztító anyag CA6705
- Karbantartókészlet CA6707

Hibaelhárítás

Ez a fejezet összefoglalja a készülékkel kapcsolatban leggyakrabban felmerülő problémákat. A támogatási videók és a gyakran feltett kérdések teljes listája a www.saeco.com/care weboldalon található. Ha Ön nem tudja megoldani a problémát, forduljon az országában működő ügyfélszolgálatához. Az elérhetőségek a jótállási füzetben találhatók.

Probléma	Ok	Megoldás
Kávémaradvány található az új kávéfőzőben.	Ezt a készüléket kávéval próbálták ki.	Gondosan ki van tisztítva, de lehetséges, hogy maradtak benne kávémaradékok. De a készülék teljesen új.
A csepptálca gyorsan megtelik, illetve mindig van víz a csepptálcában.	Ez normális jelenség. A készülék vízzel tisztítja a belső kört és a főzőegységet is. Valamennyi víz a belső körből egyenesen a cseppfelfogó tálcába folyik.	Naponta, vagy ha a cseppfelfogó tálca fedelén keresztül felemelkedik a piros „cseppfelfogó tálca megtelt” jelző, ürítse ki a cseppfelfogó tálcat. Tipp: helyezzen egy csészét az adagolócső alá a kifolyó öblítővíz összegyűjtésére.
A kávézacstartó ürítését kérő ikon továbbra is megjelenik.	A kávézacstartót olyankor ürítették ki, amikor a készülék ki volt húzva a konnektorból, vagy túl gyorsan tették vissza a helyére.	Vegye ki a kávézacstartót, várjon legalább 5 másodpercet, majd tegye vissza.
A készülék a kávézacstartó kiürítését kéri, pedig az nincs is tele.	A készülék nem állította alapállapotba a számlálót, amikor legutóbb kiürítette a kávézacstartót.	Várjon mindig legalább 5 másodpercet, mielőtt visszahelyezi a kávézacstartót. Így a készülék nullázni fogja a kávéadagok számlálóját, és megfelelően folytatja a számlálást.
A kávézacstartó teljesen tele van, de a kijelzőn nem jelenik meg a kávézacstartó ürítését kérő ikon.	Eltávolította a cseppfelfogó tálcat, de nem ürítette ki a kávézacstartót.	A cseppfelfogó tálca eltávolításakor ürítse ki a kávézacstartót is, akkor is, ha csak néhány adag kávé tartalmaz. Így a készülék biztosan nullázni fogja a kávéadag-számlálót, és megfelelően folytatja a kávéadagok számlálását.
A főzőegységet nem tudom eltávolítani.	A főzőegység nincs megfelelően elhelyezve.	A készülék alaphelyzetbe állítását a következőképpen végezze: csukja vissza a szervizajtót, és helyezze vissza a víztartályt. Kapcsolja ki, majd vissza a készüléket, és várja meg, amíg az italok ikonjai elkezdenek világítani. Próbálja meg újra kivenni a főzőegységet. A lépésenkénti utasításokat lásd „A főzőegység eltávolítása és behelyezése” című fejezetben.

Probléma	Ok	Megoldás
A főzőegységet nem tudom behelyezni.	A főzőegység nincs megfelelően elhelyezve.	A készülék alaphelyzetbe állítását a következőképpen végezze: csukja vissza a szervizajtót, és helyezze vissza a víztartályt. Hagyja kint a főzőegységet. Kapcsolja ki a készüléket, és a csatlakozódugót húzza ki a fali aljzatból. Várjon 30 másodpercet, majd csatlakoztassa a készüléket a konnektorhoz, kapcsolja be, és várjon, amíg az ivalok ikonjai el nem kezdenek világítani. Ezután állítsa a megfelelő helyzetbe a főzőegységet, és helyezze vissza a készülékbe. A lépésenkénti utasításokat lásd „A főzőegység eltávolítása és behelyezése” című fejezetben.
A kávé vízizű.	A főzőegység szennyezett vagy meg kell olajozni.	Távolítsa el a főzőegységet, öblítse le a csap alatt, majd hagyja megszáradni. Utána kenje meg a mozgó alkatrészeket (lásd: 'A főzőegység kenése').
	A készülék önbeállítási eljárást hajt végre. Ez a folyamat automatikusan indul el, amikor először használja a készüléket, amikor másfajta szemes kávéra vált vagy miután hosszú ideig nem használta a készüléket.	Főzzön le 5 csésze kávé, hogy a készülék be tudja fejezni önbeállítási folyamatot.
	A daráló túl durva darálási fokozatra van állítva.	Állítsa a kávédarálót finomabb szemcseméretre (alacsonyabb beállításra). Készítsen 2-3 italt, hogy teljes mértékben érezhesse a különbséget.
A kávé nem elég forró.	Túl alacsony hőmérséklet van beállítva.	Állítsa a hőmérsékletet maximumra (52. ábra).
	A hideg csésze csökkenti az ital hőmérsékletét.	A csészék előmelegítéséhez ezeket öblítse át forró vízzel.
	A tej hozzáadása csökkenti az ital hőmérsékletét.	Akár meleg, akár hideg a tej, hozzáadása mindenképpen csökkenti a kávé hőmérsékletét. A csészék előmelegítéséhez ezeket öblítse át forró vízzel.

Probléma	Ok	Megoldás
Nem folyik ki, illetve túl lassan folyik ki a kávé.	Az AquaClean vízszűrőt nem készítették elő megfelelően az üzembe helyezéshez.	Vegye ki az AquaClean szűrőt a víztartályból, és adagoljon forró vizet a géppel. Ha így működik, akkor az AquaClean szűrőt nem megfelelően szerelték be. Tegye vissza és aktiválja az AquaClean szűrőt, és hajtsa végre az „AquaClean vízszűrő” fejezetben szereplő összes lépést.
		Ha hosszabb ideig nem használta a készüléket, újra elő kell készítenie az AquaClean vízszűrőt a használatra, majd adagoljon 2-3 csésze forró vizet a géppel.
	Az AquaClean vízszűrő eltömődött.	A AquaClean vízszűrőt 3 havonta cserélje ki. A 3 hónapnál öregebb szűrő eltömődhet.
	A daráló túl finom darálási fokozatra van állítva.	Állítsa a kávédarálót nagyobb szemcseméretre (magasabb beállításra). Vegye figyelembe, hogy ez hatással lesz a kávé ízére.
	A főzőegység szennyezett.	Távolítsa el a főzőegységet, és alaposan öblítse le csap (lásd: 'A főzőegység tisztítása csap alatt') alatt.
	A kávéadagoló kifolyója szennyezett.	Tisztítsa meg a kávéadagoló kifolyóját és a nyílásait pipatisztítóval vagy túvel.
	Az őrölt kávé tárolója eltömődött	Kapcsolja ki a készüléket, és vegye ki a főzőegységet. Nyissa fel az őrölt kávé tárolójának fedelét, és helyezze be a kanál nyelét a kávécsatornába. Mozgassa a nyelet fel és le, amíg az eltömődött kávé le (37. ábra) nem esik.
	A készülék vezetékét vízkő tömíti el.	Vízkőmentesítse a készüléket Philips vízkőmentesítővel (lásd: 'Vízkőmentesítés'). Végezze el a vízkőmentesítést, amikor a készülék azt kéri.
A tej nem habosodik.	A belső tejhabosító szennyezett, illetve nincs megfelelően behelyezve.	Tisztítsa meg a belső tejhabosítót, a visszahelyezés előtt pedig ellenőrizze, hogy a megfelelő helyzetben van-e (lásd: 'A belső tejhabosító tisztítása folyó víz alatt').
	Olyan típusú tejet használ, amely nem alkalmas a habosításra.	A különböző tejtípusokból különböző mennyiségű és minőségű hab termelődik.
A tej kifröcsköl.	A használt tej nem elég hideg.	Ügyeljen arra, hogy közvetlenül a hűtőből vegye elő a tejet.

Probléma	Ok	Megoldás
	Nincs megfelelően csatlakoztatva a rugalmas tejfelszívó tömlő.	Nyissa ki a kávéadagoló kifolyójának (47. ábra) ajtaját, és ellenőrizze, hogy megfelelően van-e csatlakoztatva a rugalmas tejfelszívó tömlő a tejhabosítóhoz. Ügyeljen arra, hogy forró lehet a tejhabosító és a tejfelszívó tömlő. Megérintés előtt hagyja a tejhabosítót és a tömlőket kihűlni.
	A tejhabosító és a tejfelszívó tömlők nem tiszták.	Vegye ki és szerelje szét a belső tejhabosítót (lásd: 'A belső tejhabosító tisztítása folyó víz alatt'). Öblítsen le minden alkatrészt csapvízzel. Az alapos tisztításhoz hajtsa végre a Philips tejkőrtisztítóval a „Deep Milk Clean” eljárást a tisztítási (☛) menüvel. Ügyeljen arra, hogy ha az alkatrészeket mosogatógépben mosta el, akkor azok ételdaraboktól vagy mosogatószer-maradványoktól el lehetnek dugulva. Ajánlott szemrevételezni, hogy nincsenek-e eldugulva.
		Javasoljuk, hogy minden nap végezze el a HygieSteam programot. 1) Nyomja meg a „Clean” (Tisztítás) ☛ gombot a kezelőpanelen. 2) Válassza a „HygieSteam” lehetőséget. 3) A folyamat megkezdéséhez nyomja meg a Start gombot. Ezután végezze el a kijelzőn megjelenő összes lépést.
	A tejfelszívó tömlők eltömődtek.	Mindig a tejfelszívó tömlők nélkül tárolja a tejtartót a hűtőszekrényben. A megmaradt tej összegyűlhet a tejfelszívó tömlőkben, és akadályozhatja a tej áramlását a tömlőkön keresztül. Tárolás előtt öblítse el a tejfelszívó tömlőket.
Úgy tűnik, hogy a készülék szivárog.	A készülék vízzel tisztítja a belső kört és a főzőegységet is. Ez a víz a belső körből egyenesen a cseppfelfogó tálca alá folyik. Ez normális jelenség.	Minden nap, vagy ha a cseppfelfogó tálca fedelén keresztül felemelkedik a piros „cseppfelfogó tálca megtelt” jelző, ürtse ki a cseppfelfogó tálcat. Tipp: Az öblítéskor kifolyó víz összegyűjtésére helyezzen egy csészét az adagolócső alá, hogy kevesebb víz jusson a cseppfelfogó tálca alá.
	A cseppfelfogó tálca teljesen megtelt, és túlsordult, emiatt úgy tűnhet, hogy a készülék szivárog.	Minden nap, vagy ha a cseppfelfogó tálca fedelén keresztül felemelkedik a piros „cseppfelfogó tálca megtelt” jelző, ürtse ki a cseppfelfogó tálcat.

Probléma	Ok	Megoldás
	A víztartály nincs teljesen betolva a helyére, víz szivárog ki a víztartályból és levegő jut a készülékbe.	Ellenőrizze, hogy a víztartály a megfelelő helyzetben van-e: vegye ki, majd helyezze vissza, és ütközésig tolja be a készülékbe.
	A főzőegység szennyezett/eltömődött.	Öblítse ki a főzőegységet.
	A készülék nem vízszintes felületre van helyezve.	Helyezze a készüléket vízszintes felületre, hogy ne csorduljon túl a cseppfelfogó tálca, és a „cseppfelfogó tálca megtelt” jelző megfelelően működjön.
Az AquaClean vízsűrőt nem tudom aktiválni, és a készülék vízkömentesítést kér.	Nem történt meg időben a szűrő behelyezése vagy cseréje, miután a képernyőn megjelent az AquaClean-élelkeztető. Ekkor a készülék már nem teljesen mentes a vízkőtől.	Először végezzen vízkömentesítést, majd szerelje be az AquaClean vízsűrőt.
Az új szűrő nem illik a készülékbe.	Nem AquaClean típusú vízsűrőt próbál beszerelni.	Csak az AquaClean vízsűrő illik a készülékbe.
	Az AquaClean vízsűrőn levő gumigyűrű nincs a helyén.	Helyezze vissza a gumigyűrűt az AquaClean vízsűrőre.
A készülék hangos zajt bocsájt ki.	Normális jelenség, hogy a készülék működés közben zajos.	Ha a készülék másféle zajjal kezd működni, tisztítsa meg és olajozza meg (lásd: 'A főzőegység kenése') a főzőegységet.
	Az AquaClean vízsűrő nem volt megfelelően előkészítve, ezért levegő jutott a készülékbe.	Vegye ki az AquaClean vízsűrőt a víztartályból, és a visszahelyezés előtt megfelelően készítse elő a használatra. A lépésenkénti utasításokat lásd az „AquaClean vízsűrő” című fejezetben.
	A víztartály nincs teljesen betolva a készülékbe, ezért levegő jutott a készülékbe.	Ellenőrizze, hogy a víztartály a megfelelő helyzetben van-e: vegye ki, majd helyezze vissza, és ütközésig tolja be a készülékbe.

Műszaki jellemzők

A gyártó fenntartja a jogot a termék műszaki jellemzőinek javítására. Az alapbeállítás szerinti mennyiségek hozzávetőleges értékek.

Leírás

Value	
Méret (sz x ma x mé)	262 x 383 x 448 mm
Tömeg	8 – 8,5 kg
Tápkábel hossza	1200 mm

Víztartály	1,8 liter
Szemes kávé tartályának kapacitása	300 g
Kávéőrlemény-tartó kapacitása	12 adag
Tejtartó kapacitása	600 ml
Állítható csőmagasság	87–147 mm
Névleges feszültség – névleges teljesítmény – tápellátás	Lásd a szervizajtó belsejében (A15. ábra) található adatcímket

Inhoud

Apparaatoverzicht (afb. A)	252
Bedieningspaneel	252
Introductie	253
Vóór het eerste gebruik	253
Speciale functies	254
Dranken bereiden	254
Dranken aan uw voorkeur aanpassen	256
Apparaatinstellingen aanpassen	257
AquaClean-waterfilter	258
De zetgroep plaatsen en verwijderen	260
Schoonmaken en onderhoud	260
Ontkalkingsprocedure	263
Foutcodes	264
Accessoires bestellen	265
Problemen oplossen	265
Technische gegevens	270

Apparaatoverzicht (afb. A)

A1 Bedieningspaneel	A11 Netsnoer met stekker
A2 Deksel van compartiment voor voorgemalen koffie	A12 Maalgraadknop
A3 Deksel van bonenreservoir	A13 Bonenreservoir
A4 Aansluiting voor netsnoer	A14 Zetgroep
A5 Lekbak	A15 Servicedeur
A6 Ontgrendeling voor lekbak	A16 Waterreservoir
A7 Instelbare koffie- en melkuitloop	A17 Koffiedikbak
A8 HygieSteam-reservoir	A18 Voorpaneel van koffiedikbak
A9 HygieSteam-deksel met melkslanghouder	A19 Lekplaat
A10 Ingebouwde cappuccinatore	A20 Indicator 'lekbak vol'

Accessoires

A21 Melkreservoir	A24 AquaClean-filter
A22 Melkbuis en -slang	A25 Maatschep
A23 Tube smeermiddel	A26 Teststrip voor waterhardheid

Bedieningspaneel

Er zijn twee versies van dit espressoapparaat. De bedieningspanelen zien er anders uit, maar alle knoppen en pictogrammen functioneren op dezelfde manier. Raadpleeg figuur B voor een overzicht van alle knoppen en pictogrammen. Hieronder vindt u de beschrijving.

Gebruik de pijlen omhoog en omlaag om door het display te bladeren en tik op het OK-pictogram om te selecteren of uw keuze te bevestigen.

- B1 Aan/uitknop
- B2 One-touchpictogrammen voor dranken
- B3 CoffeeMaestro-pictogram
- B4 Menu met meer dranken
- B5 Start/stop-knop ▶■

- B6 Navigatiepictogrammen (omhoog, omlaag, terug, ok)
- B7 Display
- B8 Apparaatinstellingen
- B9 Reinigingsmenu
- B10 Persoonlijke profielen

Introductie

Gefeliciteerd met de aanschaf van dit volledig automatische Saeco-koffiezetapparaat. Registreer uw product op www.saeco.com/MyCoffeeMachine om optimaal gebruik te kunnen maken van de online ondersteuning van Saeco.

Opmerking: Dit apparaat is getest met koffie. Hoewel het apparaat zorgvuldig is schoongemaakt, kunnen er wat koffieresten zijn achtergebleven. We garanderen dat het apparaat helemaal nieuw is.

Vóór het eerste gebruik

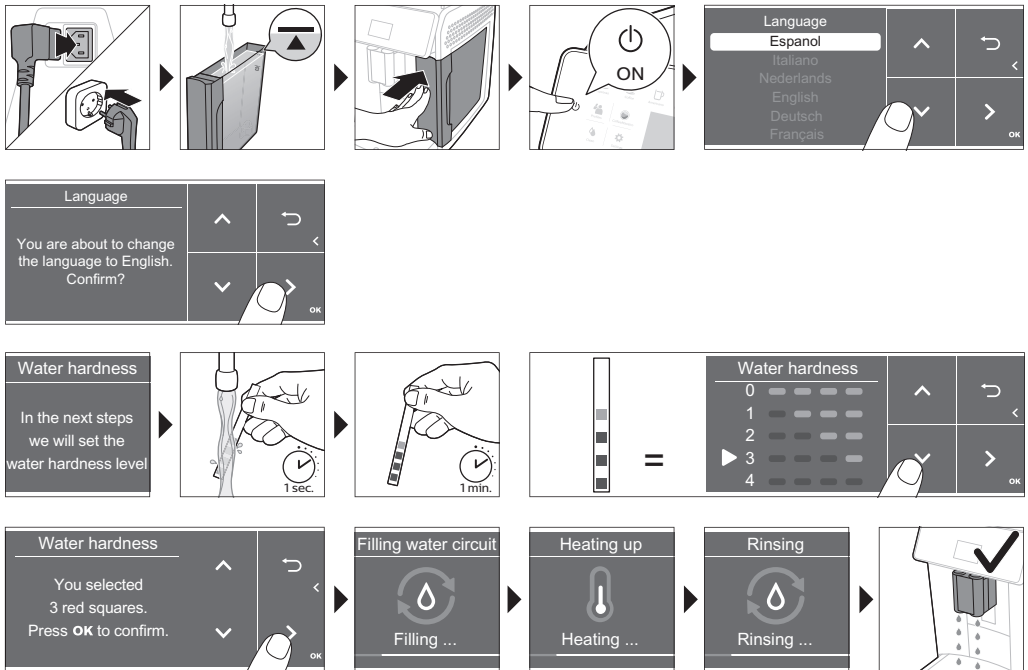

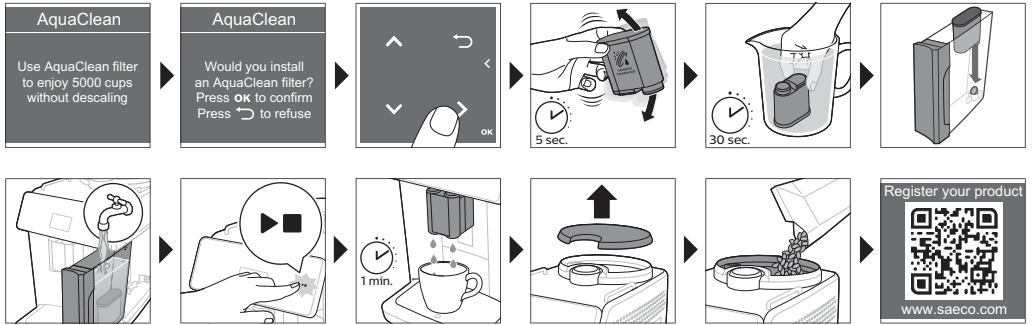

Speciale functies

Speciale functie

Doel



Met CoffeeMaestro kunt u uw koffie personaliseren door een vooraf ingesteld smaakprofiel (Delicato, Intenso, Forte) voor uw drankje te selecteren in plaats van de instellingen zelf te wijzigen.



Met de HygieSteam-functie worden automatisch het melksysteem gereinigd en micro-organismen verwijderd: gebruik de functie nadat u cappuccino of andere dranken met melk hebt gezet.



De duurzame maalmolen is gemaakt van 100% keramiek en is daardoor uitzonderlijk hard en nauwkeurig. U kunt hem aanpassen aan uw smaak in 12 individuele stappen.

Dranken bereiden

Algemene stappen

- 1 Vul het waterreservoir met kraanwater en vul het bonenreservoir met koffiebonen.
- 2 Steek de kleine stekker in de aansluitopening aan de achterkant van het apparaat. Steek de stekker in het stopcontact.
- 3 Druk op de aan/uit-knop om het apparaat in te schakelen.
 - Het apparaat warmt op en voert de automatische spoelcyclus uit.
 - Wanneer alle lampjes in de drankpictogrammen onafgebroken branden, is het apparaat klaar voor gebruik.

- 4 Plaats een kop onder de koffie-uitloop. Schuif de koffie-uitloop naar boven of beneden, afhankelijk (Fig. 1) van de hoogte van de kop of het glas.

Koffie zetten met bonen

- 1 Tik op het pictogram van de drank van uw keuze (Fig. 2) om een kop koffie te zetten of tik op het pictogram (Fig. 3) 'More Drinks'.
 - U kunt de drank nu aanpassen aan uw eigen smaak (Fig. 4). Gebruik de pijlen (Fig. 5) omhoog en omlaag om de koffiesterkte aan te passen. Tik op het pictogram OK als u nog meer instellingen wilt aanpassen (Fig. 6).
- 2 Druk op elk gewenst moment op de start/stop-knop ►■ om de geselecteerde drank te bereiden.
- 3 Als u de afgifte van koffie wilt stoppen voordat het apparaat klaar is, drukt u nogmaals op de start/stopknop ►■.

i Als u 2 koppen koffie tegelijk wilt zetten, tikt u tweemaal op het pictogram van de drank of selecteert u het pictogram 2x op de speciale balk.

⚠ Gebruik geen gekaramelliseerde koffiebonen of koffiebonen met een smaakje.

Koffie met melk zetten

- 1 Vul het waterreservoir met kraanwater en vul het bonenreservoir met koffiebonen.
- 2 Draai het deksel van het melkreservoir en vul het reservoir met melk (Fig. 7). Plaats vervolgens de metalen melkbuis in het melkreservoir.

Voor het beste resultaat raden we u aan altijd melk te gebruiken die rechtstreeks uit de koelkast komt.

- 3 Sluit de flexibele melkslang aan op de cappuccinatore (Fig. 8).
- 4 Tik op het pictogram voor het gewenste (Fig. 9) koffietype met melk of tik op het pictogram 'More Drinks' om een andere drank (Fig. 3) te selecteren.
 - U kunt de drank nu aanpassen aan uw eigen voorkeur (Fig. 10).
- 5 Druk op de start/stopknop ►■.
 - Bij bepaalde dranken geeft het apparaat eerst de melk af en vervolgens koffie. Bij enkele andere dranken is dit omgekeerd: de machine geeft eerst koffie af en daarna melk.
 - U kunt de afgifte van de volledige drank (melk en koffie) stoppen voordat het apparaat klaar is door nogmaals op de start/stopknop ►■ te drukken.
- 6 Houd de start/stopknop ►■ ingedrukt om de afgifte van de volledige drank (melk en koffie) te stoppen voordat het apparaat klaar is.
- 7 Meteen nadat de melk is afgegeven, wordt de functie 'HygieSteam Shot' uitgevoerd. Het apparaat blaast stoom door het interne melksysteem om dit snel te reinigen.

Koffie zetten met voorgemalen koffie

- 1 Open het deksel en doe één maatschep voorgemalen koffie in het compartiment (Fig. 11) voor gemalen koffie.
- 2 Nadat u een drank hebt geselecteerd, selecteert u voorgemalen koffie (Fig. 12) met de pijlen omhoog en omlaag. Druk vervolgens op de start/stop-knop ►■.

Opmerking: Als u voorgemalen koffie selecteert, kunt u de koffiesterkte niet aanpassen en/of meer dan één kop tegelijk zetten.

Heet water tappen

- 1 Let erop dat de interne cappuccinatore correct aan het apparaat (Fig. 13) is bevestigd.
- 2 Plaats een kop onder de uitloop.
- 3 Tik op het pictogram (Fig. 3) 'More drinks' en schuif in het menu naar 'Heet water'.
- 4 Gebruik de pijlen omhoog en omlaag om de hoeveelheid heet water en/of de temperatuur aan uw voorkeur aan te passen (Fig. 14).
- 5 Druk op de start/stopknop ►■.
- 6 U kunt de afgifte van heet water stoppen voordat het apparaat klaar is door nogmaals op de start/stopknop ►■ te drukken.

Dranken aan uw voorkeur aanpassen

Bij dit apparaat kunt u de instellingen voor een drank aan uw eigen voorkeur aanpassen en de aangepaste drank in een persoonlijk profiel opslaan. Elk profiel heeft een andere kleur.

Dranken bereiden met de functie CoffeeMaestro

In plaats van alle instellingen voor uw drank apart te selecteren met de functie CoffeeEqualizer, kunt u op de machine ook een smaakprofiel selecteren. U kunt kiezen uit Delicato, Intenso en Forte. U selecteert als volgt een CoffeeMaestro-smaakprofiel:

- 1 Tik op het pictogram voor het gewenste (Fig. 2) koffietype of tik op het pictogram 'More Drinks' om een andere drank (Fig. 3) te selecteren.
- 2 Tik meerdere keren op (Fig. 15) het CoffeeMaestro-pictogram.
- 3 Tik op OK om uw keuze te bevestigen.

De belangrijkste instellingen van uw drank worden aangepast volgens uw keuze.

- 4 Druk op de start/stop-knop ►■ om de drank te bereiden.

De functie CoffeeEqualizer

Nadat u een drank hebt geselecteerd, wordt automatisch de functie CoffeeEqualizer ingeschakeld. Met de pijlen omhoog en omlaag kunt u de volgende instellingen aanpassen:



- | | |
|----------------------|--|
| 1 Koffiesterkte | 5 Temperatuur van de drank |
| 2 Hoeveelheid koffie | 6 Hoeveelheid schuim |
| 3 Hoeveelheid melk | 7 U kunt kiezen of u 1 of 2 kopjes wilt zetten |
| 4 Hoeveelheid water | 8 Hoeveelheid koffie voor reisbeker (alleen voor bepaalde typen) |

Opmerking: Welke instellingen u kunt aanpassen, is afhankelijk van de gekozen drank.

Een profiel selecteren

U kunt een profiel selecteren en een recept opslaan met behulp van het pictogram 'Profiles' 👤.

- 1 Tik meerdere keren op het pictogram 'Profiles' 👤 om een van de gekleurde profielen (Fig. 16) te selecteren. Elk profiel heeft een andere kleur.
- 2 Selecteer een drank door op een van de one-touchpictogrammen voor dranken te tikken of door op het pictogram 'More Drinks' te tikken.

- 3 Pas de instellingen voor de drank aan uw favoriete smaak aan.
- 4 Druk op de start/stop-knop ►■ om de geselecteerde drank te bereiden.
 - Uw nieuwe instellingen zijn nu opgeslagen in het gekleurde profiel dat u hebt gekozen.

i U kunt de fabrieksinstellingen van het apparaat (zie 'Fabrieksinstellingen herstellen') altijd weer herstellen.

Gastprofiel

Uw apparaat heeft ook een gastprofiel. Als het gastprofiel wordt geselecteerd, is het pictogram van het profiel uit. Ook bij dit profiel kunt u de instellingen aan uw eigen voorkeur aanpassen, maar de recepten die u voor het zetten van koffie gebruikt, worden nu niet opgeslagen.

Extra shot (ExtraShot)

U kunt met het apparaat een extra shot Ristretto aan uw koffie- en melkdranken toevoegen, bijvoorbeeld als u een sterkere koffie wilt.

- 1 Plaats een kop onder de uitloop.
- 2 Tik op een van de one-touchpictogrammen voor dranken om een drank (Fig. 2) te selecteren of tik op het pictogram 'More Drinks' om een andere drank (Fig. 3) te selecteren.
- 3 Gebruik de pijl omhoog om de sterkte op het hoogste niveau in te stellen en selecteer vervolgens de functie (Fig. 17) ExtraShot.
- 4 Tik op het pictogram OK als u de andere instellingen aan uw eigen voorkeur wilt aanpassen. Druk vervolgens op de knop start/stop ►■ om de drank te bereiden.
- 5 Als u de afgifte van de drank wilt stoppen voordat het apparaat klaar is, drukt u nog een keer op de knop start/stop ►■.

i Als u de functie ExtraShot hebt geselecteerd, kunt u slechts één kop per keer zetten.

Apparaatinstellingen aanpassen

De waterhardheid instellen

i We raden u aan om de waterhardheid in te stellen op de waterhardheid in uw regio voor een optimaal resultaat en een langere levensduur van het apparaat. Zo voorkomt u ook dat u het apparaat te vaak moet ontkalken. De waterhardheid is standaard ingesteld op 4: hard water.

Gebruik de meegeleverde teststrip voor waterhardheid in de doos om de waterhardheid in uw regio te bepalen:

- 1 Dompel het teststrookje voor het meten van de waterhardheid gedurende 1 seconde (Fig. 18) in kraanwater of houd het onder de kraan.
- 2 Wacht 1 minuut. Het aantal rode vierkantjes op de teststrip geeft de waterhardheid aan (Fig. 19).

Stel het apparaat in op de juiste waterhardheid:

- 1 Tik op het pictogram Settings  en gebruik de pijlen omhoog en omlaag om 'Waterhardheid' te selecteren. Druk vervolgens op het pictogram OK om uw keuze te bevestigen.
- 2 Gebruik de pijlen omhoog en omlaag om de waterhardheid te selecteren. Het aantal vierkantjes dat u op het display selecteert, moet hetzelfde zijn als het aantal rode vierkantjes op de teststrip (Fig. 20).

- 3 Nadat u de juiste waterhardheid hebt ingesteld, drukt u op het pictogram OK om uw keuze te bevestigen.

De instelling van de molen aanpassen

U kunt de koffiesterkte wijzigen met de maalgraadknop in het bonenreservoir. Hoe lager de maalgraadstand, hoe fijner de koffiebonen worden gemalen en hoe sterker de koffie zal zijn. Er zijn 12 verschillende maalgraadstanden waaruit u kunt kiezen.

Het apparaat is speciaal ingesteld om de beste smaak uit uw koffiebonen te halen. We raden u daarom aan om de maalgraadinstelling, indien nodig, pas na 100 tot 150 koppen koffie (circa 1 maand gebruik) aan te passen.

i U kunt de maalgraadstand alleen aanpassen wanneer het apparaat koffiebonen maalt. U proeft het verschil pas echt na 2 of 3 koppen koffie.

A Draai de maalgraadknop niet meer dan één stapje per keer om zo schade aan de molen te voorkomen.

- 1 Plaats een kop onder de koffie-uitloop.
- 2 Neem het deksel van het bonenreservoir (Fig. 21).
- 3 Tik op het pictogram 'Espresso' en druk vervolgens op de start/stopknop **▶■**.
- 4 Wanneer de molen begint te malen, drukt u de maalgraadknop in en draait u deze naar links of naar rechts (Fig. 22).

Andere apparaatinstellingen aanpassen

Als u op het pictogram Settings **⚙** tikt, kunt u de volgende apparaatinstellingen aanpassen.

- Waterhardheid: u kunt een van de 5 niveaus kiezen op basis van de waterhardheid in uw regio.
- Stand-bytijd: u kunt 15, 30, 60 of 180 minuten selecteren.
- Helderheid van het display: u kunt laag, gemiddeld en hoog selecteren.
- Taal: u kunt de displaytaal selecteren die u wilt gebruiken.
- Geluid: u kunt de piepjes die het apparaat maakt in- en uitschakelen.
- Lampjes aan de voorzijde: u kunt kiezen uit 'altijd aan', 'aan tijdens zetten' of 'altijd uit'.
- Maateenheid: u kunt kiezen uit ml of oz.

Fabrieksinstellingen herstellen

U kunt op elk gewenst moment de fabrieksinstellingen van het apparaat weer herstellen.

- 1 Tik op het pictogram Settings **⚙**.
- 2 Gebruik de pijlen omhoog en omlaag om 'Fabrieksinstellingen' te selecteren. Tik op het pictogram OK om uw keuze te bevestigen.
- 3 Druk op de start/stop-knop **▶■** om te bevestigen dat u de instellingen wilt herstellen.
 - De fabrieksinstellingen worden nu hersteld.

i De volgende fabrieksinstellingen worden weer ingesteld op de standaardwaarden: waterhardheid, stand-bytijd, helderheid van het display, geluid, lampjes aan de voorzijde, profielen.

AquaClean-waterfilter

Uw apparaat is geschikt voor AquaClean. U kunt het AquaClean-waterfilter in het waterreservoir plaatsen om de smaak van uw koffie beter te behouden. Bovendien hoeft u minder vaak te ontkalken

doordat kalkvorming in uw apparaat wordt verminderd. U kunt een AquaClean-waterfilter kopen bij uw plaatselijke of online winkel of erkende servicecenters.

Indicatie van de status van het AquaClean-filter

Als het AquaClean-filter actief is, is de status van het filter altijd als een percentage op het scherm zichtbaar.

- Als de status van het AquaClean-filter 10% of minder is, wordt telkens wanneer u het apparaat inschakelt op het scherm twee seconden lang een bericht weergegeven. In dit bericht wordt u geadviseerd om een nieuw filter te kopen.
- Als de status van het AquaClean-filter 0% is, wordt telkens wanneer u het apparaat inschakelt aan u gevraagd het AquaClean-filter te vervangen.



Het AquaClean-waterfilter activeren (5 min.)

i Het apparaat detecteert niet automatisch dat er een filter in het waterreservoir is geplaatst. Daarom moet u elk nieuw AquaClean-waterfilter activeren dat u in het menu 'Clean' installeert.

Wanneer er geen bericht meer over het activeren van het filter wordt weergegeven, kunt u nog steeds een AquaClean-waterfilter activeren, maar dan moet u het apparaat wel eerst ontkalken.

i Uw apparaat moet volledig kalkvrij zijn voordat u het AquaClean-waterfilter gebruikt.

Voordat u het AquaClean-waterfilter activeert, moet het worden geprepareerd door het te laten weken in water, zoals hieronder wordt beschreven. Als u dit niet doet, kan er lucht in plaats van water in het apparaat worden gezogen. Dit maakt veel lawaai en zorgt dat het apparaat geen koffie meer kan maken.

- 1 Tik op het pictogram 'Clean'  en gebruik de pijlen omhoog en omlaag om 'AquaClean' te selecteren.
- 2 Tik op het OK-pictogram om te bevestigen.
- 3 Tik opnieuw op het pictogram OK wanneer het activeringsscherm verschijnt. Volg de instructies op het scherm.
- 4 Schud het filter ongeveer 5 seconden (Fig. 23).
- 5 Dompel het filter ondersteboven onder in een bak met koud water en schud/druk in het filter (Fig. 24).
- 6 Plaats het filter verticaal op de filtervoet in het waterreservoir. Druk het filter helemaal naar beneden (Fig. 25).
- 7 Vul het waterreservoir met vers water en plaats het terug in het apparaat.
- 8 Plaats een kom onder de uitloop.
- 9 Druk op de start/stop-knop  om het activeringsproces te starten.
- 10 Gedurende 1 minuut wordt heet water afgegeven uit de uitloop.
- 11 Het filter is nu geactiveerd.

Het AquaClean-waterfilter vervangen (5 min.)

Wanneer er meer dan 95 liter water door het filter is gevloeid, werkt het filter niet meer. Het statuslampje van het AquaClean-filter geeft 0% aan om u eraan te herinneren dat u het filter moet vervangen. Zolang het statuslampje van het AquaClean-filter op het display wordt weergegeven, kunt u het filter vervangen zonder dat u het apparaat eerst moet ontkalken. Als u het AquaClean-waterfilter niet tijdig vervangt, gaat het lampje van het AquaClean-filter na verloop van tijd uit. In dat geval kunt u nog steeds het filter vervangen maar moet u het apparaat eerst ontkalken.

Ga als volgt te werk wanneer het statuslampje van het AquaClean-filter 0% aangeeft of wanneer het apparaat u eraan herinnert dat u het filter moet vervangen:

- 1 Verwijder het oude AquaClean-waterfilter.
- 2 Plaats een nieuw filter en activeer het filter zoals is beschreven in het hoofdstuk 'Het AquaClean-waterfilter activeren (5 minuten)'.

i Vervang het AquaClean-waterfilter minstens om de 3 maanden, zelfs als de machine nog niet aangeeft dat het filter moet worden vervangen.

De zetgroep plaatsen en verwijderen

Op www.saeco.com/care vindt u uitgebreide videoinstructies voor het verwijderen, plaatsen en reinigen van de zetgroep.

De zetgroep uit het apparaat verwijderen

- 1 Schakel het apparaat uit.
- 2 Verwijder het waterreservoir en open de servicedeur (Fig. 26).
- 3 Druk op de PUSH-greep (Fig. 27) en trek aan de handgreep van de zetgroep om deze uit het apparaat (Fig. 28) te halen.

A Als u de zetgroep verwijdert uit de machine, let er dan op dat u ook de lekbak en koffiedikbak leegt.

De zetgroep terugplaatsen

A Zorg ervoor dat u de zetgroep in de juiste stand vasthoudt, voordat u deze weer in het apparaat schuift.

- 1 Controleer of de zetgroep in de juiste stand staat. De pijl op de gele cirkel aan de zijkant van de zetgroep moet zich recht tegenover de zwarte pijl en N bevinden (Fig. 29).
 - Als dat niet het geval is, duwt u de hendel omlaag totdat deze de onderkant van de zetgroep raakt (Fig. 30).
- 2 Schuif de zetgroep over de geleiderails aan de zijkanten (Fig. 31) terug in het apparaat totdat de zetgroep vastklikt (Fig. 32). Druk niet op de PUSH-knop.
- 3 Sluit de servicedeur en plaats het waterreservoir terug.

Schoonmaken en onderhoud

Houd uw apparaat in topconditie door het regelmatig te reinigen en onderhouden. Zo kunt u gedurende lange tijd genieten van heerlijke koffie met een constante koffiestroom.

Raadpleeg de onderstaande tabel voor een gedetailleerde beschrijving van hoe en wanneer u alle verwijderbare onderdelen van het apparaat moet reinigen. Ga voor uitgebreidere informatie en videoinstructies naar www.saeco.com/care. Zie figuur C voor een overzicht van onderdelen die in de vaatwasmachine kunnen worden gereinigd.

Verwijderbare onderdelen	Wanneer reinigen	Hoe reinigen
Zetgroep	Wekelijks	Verwijder de zetgroep uit het apparaat (zie 'De zetgroep plaatsen en verwijderen'). Spoel deze af onder de kraan (zie 'De zetgroep schoonmaken onder de kraan').

Verwijderbare onderdelen	Wanneer reinigen	Hoe reinigen
	Maandelijks	Reinig de zetgroep met de koffieolieverwijderingstablet van Philips (zie 'De zetgroep reinigen met de koffieolieverwijderingstabletten').
Melksysteem/ingebouwde cappuccinatore	Elke dag dat deze wordt gebruikt	Voer het 'HygieSteam'-programma in het reinigingsmenu uit. Selecteer 'HygieSteam' in het reinigingsmenu en volg de instructies op het scherm. Veeg de buitenkant van de metalen melkbuis schoon met een vochtige doek voordat u deze in de melkbuis houder plaatst.
	Wekelijks	Verwijder de interne cappuccinatore en neem deze uit elkaar (zie 'De ingebouwde cappuccinatore reinigen onder de kraan'). Spoel alle onderdelen schoon onder de kraan met een beetje afwasmiddel.
	Maandelijks	Voer de procedure 'Deep Milk Clean' uit met de Philips-reiniger voor het melkdoorloopsysteem. Selecteer 'Deep Milk Clean' in het reinigingsmenu en volg de instructies op het scherm. Ga naar www.saeco.com/care voor uitgebreide video-instructies.
Melkreservoir	Wekelijks	Neem het melkreservoir (Fig. 33) uit elkaar en duw de bal uit het deksel met de pin van de melkbuis (Fig. 34). Reinig alle onderdelen van het melkreservoir onder de kraan of in de vaatwasmachine.
HygieSteam-reservoir (melkslanghouder)	Wekelijks of wanneer het apparaat dit aangeeft	Verwijder het HygieSteam-reservoir uit het apparaat (Fig. 35) en neem het deksel van het reservoir (Fig. 36). Giet het HygieSteam-reservoir leeg en reinig het reservoir en het deksel onder de kraan of in de vaatwasmachine. Laat het reservoir en het deksel aan de lucht drogen en plaats ze weer terug in het apparaat.
Compartiment voor voorgemalen koffie	Controleer het vak voor voorgemalen koffie elke week op verstopping.	Haal de stekker van het apparaat uit het stopcontact en verwijder de zetgroep. Open het deksel van het compartiment voor voorgemalen koffie en steek de steel van een lepel in het compartiment. Beweeg de steel van de lepel op en neer totdat de aangekoekte gemalen koffie naar beneden valt (Fig. 37). Ga naar www.saeco.com/care voor uitgebreide video-instructies.

Verwijderbare onderdelen	Wanneer reinigen	Hoe reinigen
Koffiedikbak	Leeg de koffiedikbak wanneer het apparaat dat aangeeft. Maak de bak elke week schoon.	Verwijder de koffiedikbak terwijl het apparaat is ingeschakeld. Spoel de bak af onder de kraan met wat afwasmiddel of reinig de bak in de vaatwasmachine. Het voorpaneel van de koffiedikbak (fig. A18) is niet vaatwasmachinebestendig.
Lekbak	Leeg de lekbak dagelijks of zodra de rode indicator voor een volle lekbak boven de lekbak uitkomt (Fig. 38). Maak de lekbak elke week schoon.	Haal de lekbak (Fig. 39) uit het apparaat en spoel deze af onder de kraan met een beetje afwasmiddel. U kunt het de lekbak en het lekbakdeksel ook reinigen in de vaatwasmachine. Het voorpaneel van de koffiedikbak (fig. A18) is niet vaatwasmachinebestendig.
Smering van de zetgroep	Elke 2 maanden	Smeer de zetgroep met het meegeleverde smeermiddel (zie 'De zetgroep invetten').
Waterreservoir	Wekelijks	Spoel het waterreservoir af onder de kraan.
Voorzijde van apparaat	Wekelijks	Maak het apparaat schoon met een zachte doek.

De zetgroep schoonmaken

Door de zetgroep regelmatig schoon te maken, voorkomt u dat het interne systeem verstopt raakt met koffieresten. Op www.saeco.com/care vindt u ondersteuningsvideo's over het verwijderen, plaatsen en reinigen van de zetgroep.

De zetgroep schoonmaken onder de kraan

- 1 Haal de zetgroep (zie 'De zetgroep plaatsen en verwijderen') uit het apparaat.
- 2 Spoel de zetgroep grondig af met water. Reinig het bovenste filter (Fig. 40) van de zetgroep zorgvuldig.
- 3 Laat de zetgroep aan de lucht drogen voordat u deze terugplaatst. Droog de zetgroep niet met een doek om te voorkomen dat zich vezels ophopen in de zetgroep.

De zetgroep reinigen met de koffieolieverwijderingstabletten

Gebruik voor de reiniging alleen koffieolieverwijderingstabletten van Philips.

- 1 Tik op het pictogram Clean  en gebruik de pijlen omhoog en omlaag om 'Zetgroep reinigen' te selecteren.
- 2 Tik op het pictogram OK om uw keuze te bevestigen en volg de instructies op het scherm op.

De zetgroep invetten

We raden u aan om de zetgroep om de twee maanden te smeren om ervoor te zorgen dat de bewegende onderdelen soepel blijven bewegen en om de prestaties van uw apparaat te verbeteren.

- 1 Breng een dunne laag smeermiddel aan op de zuiger (grijze gedeelte) van de zetgroep (Fig. 41).
- 2 Breng een dunne laag smeermiddel aan op de as (grijze gedeelte) onder in de zetgroep (Fig. 42).
- 3 Breng een dunne laag smeermiddel aan op de geleiders aan beide zijden (Fig. 43).

Reinigingsprogramma's voor de ingebouwde cappuccinatore

Het apparaat heeft drie programma's voor reiniging van de ingebouwde cappuccinatore:

- 'HygieSteam Shot': Het apparaat geeft stoom af via de ingebouwde cappuccinatore om deze snel te reinigen.
- 'HygieSteam': Het apparaat reinigt het interne melksysteem grondig met stoom. Zorg ervoor dat het HygieSteam-reservoir correct in elkaar is gezet (Fig. 44) en vastgezet op het apparaat (Fig. 45). Plaats de melkslang in de melkslanghouder (Fig. 46) en volg de instructies op het scherm.
- 'Deep Milk Clean': Voer de procedure 'Deep Milk Clean' uit met de Philips melksysteemreiniger voor een grondige reiniging van het interne melksysteem.

De ingebouwde cappuccinatore reinigen onder de kraan

- 1 Open de deur van de ingebouwde cappuccinatore (Fig. 47).
- 2 Verwijder de ingebouwde cappuccinatore door deze omlaag (Fig. 48) te trekken.
- 3 Haal de ingebouwde cappuccinatore uit elkaar door de onderkant van de bovenkant (Fig. 49) te trekken.
- 4 Haal alle onderdelen (Fig. 50) uit elkaar en spoel ze schoon onder de kraan.
- 5 Zet de ingebouwde cappuccinatore weer in elkaar.
- 6 Houd de ingebouwde cappuccinatore rechtop en zorg dat de gaten zich precies bij de twee buisjes op het apparaat bevinden wanneer u de cappuccinatore terugplaatst. Duw de ingebouwde cappuccinatore vervolgens omhoog totdat deze vastzit (Fig. 13).
- 7 Sluit de deur.

Ga naar www.saeco.com/care voor uitgebreide videoinstructies.

Ontkalkingsprocedure

Gebruik alleen de ontkalker van Philips. Gebruik in geen geval een ontkalker op basis van zwavelzuur, zoutzuur, sulfaminezuur of azijnzuur (azijn) omdat deze het waterdoorloopsysteem van het apparaat kunnen beschadigen en kalkaanslag niet goed oplossen. Uw garantie vervalt als u niet de ontkalker van Philips gebruikt. Als u het apparaat niet ontkalkt, vervalt tevens uw garantie. U kunt Philips-ontkalker kopen bij uw plaatselijke of online winkel of erkende servicecenters.

- 1 Wanneer het apparaat aangeeft dat het ontkalkt moet worden, tikt u op het pictogram OK om de ontkalkingsprocedure te starten. Als u het apparaat wilt ontkalken zonder dat daarom wordt gevraagd, tikt u op het pictogram Reinigen  en selecteert u 'Ontkalken'.
- 2 Verwijder de lekbak, de koffiedikbak en het HygieSteam-reservoir (Fig. 35), leeg ze en plaats ze terug in het apparaat.
- 3 Verwijder het waterreservoir en leeg het. Verwijder vervolgens het AquaClean-filter.
- 4 Giet de hele fles Philips-ontkalker leeg in het waterreservoir en vul het reservoir met water tot aan het CALC CLEAN-niveau (Fig. 51). Plaats het reservoir vervolgens terug in het apparaat.
- 5 Plaats een grote kom (1,5 l) onder de koffie-uitloop.
- 6 Zorg ervoor dat het HygieSteam-reservoir correct in elkaar is gezet (Fig. 44) en vastgezet op het apparaat (Fig. 45). Plaats de melkslang in de melkslanghouder (Fig. 46).
- 7 Volg de instructies op het scherm om de ontkalkingsprocedure te starten. De ontkalkingsprocedure duurt circa 30 minuten en bestaat uit een ontkalkingscyclus en een spoelcyclus.
- 8 Wanneer de ontkalkingscyclus is voltooid, moeten het waterreservoir en het watersysteem goed worden gespoeld. Volg de instructies op het scherm.
- 9 Installeer een nieuw AquaClean-filter in het waterreservoir en activeer het (zie 'Het AquaClean-waterfilter activeren (5 min.)').

Tip: Als u een AquaClean-filter gebruikt, hoeft u de machine minder vaak te ontkalken!

Wat u moet doen als de ontkalkingsprocedure wordt onderbroken

Beëindig de ontkalkingsprocedure door op de aan/uit-knop op het bedieningspaneel te drukken. Ga als volgt te werk als de ontkalkingsprocedure wordt onderbroken voordat deze is voltooid:

- 1 Giet het waterreservoir leeg en spoel het grondig af.
- 2 Vul het waterreservoir tot aan de CALC CLEAN-aanduiding met vers water en schakel het apparaat weer in. Het apparaat warmt op en voert een automatische spoelcyclus uit.
- 3 Voer een handmatige spoelcyclus uit voordat u koffiezet. Als u een handmatige spoelcyclus wilt uitvoeren, tapt u eerst een half reservoir heet water en zet u vervolgens 2 koppen voorgemalen koffie zonder gemalen koffie toe te voegen.

Opmerking: Als de ontkalkingsprocedure niet volledig is uitgevoerd, moet de ontkalkingsprocedure zo snel mogelijk opnieuw worden uitgevoerd.

Foutcodes

Hieronder vindt u een lijst van foutcodes voor problemen die u zelf kunt oplossen. Ga naar www.saeco.com/care voor videoinstructies. Als opnieuw een foutcode wordt weergegeven, kunt u contact opnemen met het Consumer Care Center in uw land. Zie de garantieverklaring voor contactgegevens.

Foutcode	Probleem	Mogelijke oplossing
01	De koffietrechter is verstopt.	Schakel het apparaat uit en haal de stekker uit het stopcontact. Haal de zetgroep uit het apparaat. Open vervolgens het deksel van het compartiment voor gemalen koffie en steek de steel van een lepel in de trechter. Beweeg de steel van de lepel op en neer totdat de aangekoekte gemalen koffie naar beneden valt (Fig. 37). Ga naar www.saeco.com/care voor uitgebreide video-instructies.
03	De zetgroep is vuil of de onderdelen zijn niet goed gesmeerd.	Schakel het apparaat uit. Spoel de zetgroep af met schoon water, laat deze aan de lucht drogen en smeer de onderdelen van de zetgroep (zie 'De zetgroep invetten'). Raadpleeg het hoofdstuk 'De zetgroep reinigen' of ga naar www.saeco.com/care voor uitgebreide video-instructies. Schakel het apparaat vervolgens weer in.
04	De zetgroep is niet goed geplaatst.	Schakel het apparaat uit. Haal de zetgroep uit het apparaat en plaats deze opnieuw in het apparaat. Controleer of de zetgroep in de juiste stand staat voordat u deze plaatst. Raadpleeg het hoofdstuk 'De zetgroep' of ga naar www.saeco.com/care voor uitgebreide video-instructies. Schakel het apparaat vervolgens weer in.
05	Er zit lucht in het waterdoorloopsysteem.	Start het apparaat opnieuw op door het uit en weer in te schakelen. Als dit werkt, tapt u 2 tot 3 koppen heet water. Ontkalk het apparaat als u dit langere tijd niet hebt gedaan.

Foutcode	Probleem	Mogelijke oplossing
	Het AquaClean-filter is vóór de installatie niet goed geprepareerd of is verstopt.	Verwijder het AquaClean-filter en probeer opnieuw koffie te zetten. Als dat werkt, zorgt u ervoor dat het AquaClean-filter goed wordt geprepareerd voordat u het terugplaatst. Plaats het AquaClean-filter weer in het waterreservoir. Als het probleem nog steeds niet is opgelost, is het filter mogelijk verstopt en moet het worden vervangen.
11	Het apparaat moet zich aan de kamertemperatuur aanpassen	Laat het apparaat na transport en bij lage buitentemperaturen op kamertemperatuur komen. Schakel het apparaat uit, wacht 30 minuten en schakel het apparaat weer in. Als het apparaat nog steeds niet werkt, neemt u contact op met het Consumer Care Center in uw land. Zie de garantieverklaring voor contactgegevens.
14	Het apparaat is oververhit.	Schakel het apparaat uit, wacht 30 minuten en schakel het weer in.
19	Het apparaat is niet correct op het stopcontact aangesloten.	Zorg ervoor dat de kleine stekker van het netsnoer correct in de aansluiting op de achterzijde van de machine is gestoken.

Accessoires bestellen

Gebruik alleen Philips-onderhoudsproducten om het apparaat te reinigen en te ontkalken. Deze producten kunt u kopen bij uw plaatselijke of online winkel of bij erkende servicecenters. Voer het modelnummer van uw apparaat in voor een volledige lijst van reserveonderdelen. U vindt het modelnummer op de binnenkant van de servicedeur.

Onderhoudsproducten en typenummers:

- Ontkalkingsoplossing CA6700
- AquaClean-filter CA6903
- Zetgroepsmeermiddel HD5061
- Koffieolieverwijderingstabletten CA6704
- Reiniger melkdoorloopsysteem CA6705
- Onderhoudsset CA6707

Problemen oplossen

In dit hoofdstuk worden in het kort de meest voorkomende problemen behandeld die zich kunnen voordoen tijdens het gebruik van het apparaat. Op www.saeco.com/care vindt u ondersteuningsvideo's en een complete lijst van veelgestelde vragen. Als u het probleem niet kunt oplossen, kunt u contact opnemen met het Consumer Care Center in uw land. Zie de garantieverklaring voor contactgegevens.

Probleem	Oorzaak	Oplossing
Er zitten wat koffieresten in mijn nieuwe koffiezetapparaat.	Dit apparaat is getest met koffie.	Hoewel het apparaat zorgvuldig is schoongemaakt, kunnen er wat koffieresten zijn achtergebleven. Het apparaat is echter helemaal nieuw.

Probleem	Oorzaak	Oplossing
De lekbak is snel vol/er zit altijd een beetje water in de lekbak.	Dit is normaal. Het apparaat gebruikt water om het interne doorloopsysteem en de zetgroep te spoelen. Via het interne systeem stroomt er wat water rechtstreeks in de lekbak.	Leeg de lekbak dagelijks of zodra de rode indicator voor een volle lekbak boven het deksel van de lekbak uitkomt. Tip: plaats een kop onder de uitloop om speelwater dat eruit stroomt op te vangen.
Het pictogram dat aangeeft dat de koffiedikbak moet worden geleegd, blijft branden.	U hebt de koffiedikbak geleegd terwijl het apparaat niet was aangesloten op het stopcontact, of u hebt de bak te snel teruggeplaatst.	Verwijder de koffiedikbak, wacht minstens 5 seconden en plaats de bak weer terug.
Het apparaat geeft aan dat de koffiedikbak moet worden geleegd, zelfs als de bak niet vol is.	De teller is niet gereset, nadat u de koffiedikbak voor het laatst hebt geleegd.	Wacht altijd ongeveer 5 seconden nadat u de koffiedikbak hebt teruggeplaatst. Op deze manier wordt de teller van de koffiedikschijven weer op nul gezet en wordt het aantal koffiedikschijven weer correct geteld.
De koffiedikbak is te vol maar het pictogram dat aangeeft dat de koffiedikbak moet worden geleegd, wordt niet op het display weergegeven.	U hebt de lekbak verwijderd zonder de koffiedikbak te legen.	Als u de lekbak verwijdert, moet u ook de koffiedikbak legen, zelfs als de bak nog maar weinig koffiedikschijven bevat. Op deze manier wordt de teller van de koffiedikschijven weer op nul gezet en wordt het aantal koffiedikschijven weer correct geteld.
Ik kan de zetgroep niet verwijderen.	De zetgroep staat niet in de juiste stand.	Reset het apparaat als volgt: sluit de servicedeur en plaats het waterreservoir terug. Schakel het apparaat uit en weer in en wacht totdat de lampjes van de pictogrammen voor de dranken branden. Probeer opnieuw om de zetgroep te verwijderen. Zie het hoofdstuk 'De zetgroep plaatsen en verwijderen' voor stapsgewijze instructies.
Ik kan de zetgroep niet in het apparaat plaatsen.	De zetgroep staat niet in de juiste stand.	Reset het apparaat als volgt: sluit de servicedeur en plaats het waterreservoir terug. Laat de zetgroep buiten het apparaat. Schakel het apparaat uit en haal de stekker uit het stopcontact. Wacht 30 seconden, steek vervolgens de stekker weer in het stopcontact, schakel het apparaat in en wacht totdat de pictogrammen voor de dranken branden. Zet de zetgroep vervolgens in de juiste stand en plaats de zetgroep terug in het apparaat. Zie het hoofdstuk 'De zetgroep plaatsen en verwijderen' voor stapsgewijze instructies.

Probleem	Oorzaak	Oplossing
De koffie is waterig.	De zetgroep is vuil of moet worden gesmeerd.	Haal de zetgroep uit het apparaat, spoel de zetgroep af onder de kraan en laat deze drogen. Smeer vervolgens de bewegende onderdelen (zie 'De zetgroep invetten').
	Het apparaat is bezig zichzelf in te stellen. Deze procedure wordt automatisch gestart wanneer u het apparaat voor het eerst gebruikt, wanneer u een andere soort koffiebonen gebruikt of wanneer u het apparaat lange tijd niet hebt gebruikt.	Na de eerste vijf koppen koffie is het apparaat helemaal goed ingesteld.
	De molen is op een te grove maling ingesteld.	Stel de molen in op een fijnere maling (lagere stand). U proeft het verschil pas echt na 2 of 3 koppen koffie.
De koffie is niet heet genoeg.	De ingestelde temperatuur is te laag.	Stel de temperatuur in op de maximumwaarde (Fig. 52).
	Een koude kop verlaagt de koffietemperatuur.	Verwarm de koppen voor door ze af te spoelen met heet water.
	De koffietemperatuur wordt verlaagd wanneer u melk toevoegt.	De koffie wordt altijd minder warm wanneer u melk toevoegt, ook als dit warme melk is. Verwarm de koppen voor door ze af te spoelen met heet water.
Er komt geen koffie uit het apparaat of de koffie komt er langzaam uit.	Het AquaClean-waterfilter is vóór de installatie niet op de juiste manier geprepareerd.	Verwijder het AquaClean-filter en laat wat heet water uit de koffie-uitloop komen. Als dit werkt, is het AquaClean-filter niet goed geplaatst. Plaats en activeer het AquaClean-filter opnieuw en volg de stappen in hoofdstuk 'Het AquaClean-waterfilter'.
		Als u het AquaClean-waterfilter langere tijd niet hebt gebruikt, moet u het filter weer prepareren voor gebruik en 2 tot 3 koppen heet water door de koffie-uitloop laten lopen.
	Het AquaClean-waterfilter is verstopt.	Vervang het AquaClean-waterfilter om de 3 maanden. Filters die ouder zijn dan 3 maanden, kunnen verstopt raken.
	De molen is op een te fijne maling ingesteld.	Stel de molen in op een grovere maling (hogere stand). Let op: dit is van invloed op de koffiesmaak.

Probleem	Oorzaak	Oplossing
	De zetgroep is vuil.	Haal de zetgroep uit het apparaat en spoel deze af onder de kraan (zie 'De zetgroep schoonmaken onder de kraan').
	De koffie-uitloop is vuil.	Maak de koffie-uitloop en de openingen van de uitloop schoon met een pijpenrager of naald.
	Het compartiment voor voorgemalen koffie is verstopt	Schakel het apparaat uit en verwijder de zetgroep. Open het deksel van het compartiment voor voorgemalen koffie en steek de steel van een lepel in het compartiment. Beweeg de steel van de lepel op en neer totdat de aangekoekte gemalen koffie naar beneden valt (Fig. 37).
	De leidingen van het apparaat zijn geblokkeerd door kalk.	Ontkalk het apparaat met Philips-ontkalker (zie 'Ontkalkingsprocedure'). Ontkalk het apparaat altijd wanneer het apparaat dit aangeeft.
De melk schuimt niet op.	De ingebouwde cappuccinatore is vies of niet goed geplaatst.	Maak de ingebouwde cappuccinatore schoon en plaats de cappuccinatore op de juiste manier in het apparaat (zie 'De ingebouwde cappuccinatore reinigen onder de kraan').
	Het soort melk dat u gebruikt, is niet geschikt voor opschuimen.	Verskillende soorten melk leveren verschillende hoeveelheden schuim van verschillende kwaliteit.
De melk spettert.	De gebruikte melk is niet koud genoeg.	Gebruik koude melk die rechtstreeks uit de koelkast komt.
	De flexibele melkslang is niet goed aangesloten.	Open de deur van de koffie-uitloop (Fig. 47) en controleer of de flexibele melkslang goed is aangesloten op de cappuccinatore. Let op: de cappuccinatore en de melkbuis en -slang kunnen heet zijn. Laat de cappuccinatore en de melkbuis en -slang afkoelen voordat u ze aanraakt.

Probleem	Oorzaak	Oplossing
	De cappuccinatore en de melkbuis en -slang zijn niet schoon.	Verwijder de ingebouwde cappuccinatore en haal deze uit elkaar (zie 'De ingebouwde cappuccinatore reinigen onder de kraan'). Spoel alle onderdelen schoon onder de kraan. Gebruik de Philips-melksysteemreiniger en voer de procedure 'Deep Milk Clean' uit vanuit het reinigingsmenu (☑) voor een grondige reiniging. Als de onderdelen in de vaatwasmachine zijn gereinigd, kunnen ze verstopt zijn met etensresten of resten afwasmiddel. We raden u daarom aan ook te controleren of de onderdelen verstopt zijn.
		We raden u aan elke dag het HygieSteam-programma uit te voeren: 1) Druk op 'Clean' ☑ op het bedieningspaneel. 2) Selecteer 'HygieSteam'. 3) Druk op de start/stop-knop om het proces te starten. Bevestig alle stappen die op het display worden getoond.
	De melkbuis en -slang zijn verstopt.	Zet het melkreservoir altijd zonder de melkbuis en -slang in de koelkast. In de melkbuis en -slang kunnen zich melkresten ophopen die de melkstroom kunnen blokkeren. Spoel de melkbuis en -slang schoon voordat u ze opbergt.
Het lijkt alsof het apparaat lekt.	Het apparaat gebruikt water om het interne doorloopsysteem en de zetgroep te spoelen. Via het interne systeem stroomt dit water rechtstreeks in de lekbak. Dit is normaal.	Leeg de lekbak elke dag of zodra de indicator voor een volle lekbak boven het deksel van de lekbak uitkomt. Tip: Plaats een kop onder de uitloop om het spoelwater op te vangen en beperk de hoeveelheid water in de lekbak.
	De lekbak is te vol en stroomt over, waardoor het lijkt alsof het apparaat lekt.	Leeg de lekbak elke dag of zodra de indicator voor een volle lekbak boven het deksel van de lekbak uitkomt.
	Het waterreservoir is niet volledig in het apparaat geplaatst, er lekt wat water uit het reservoir en er wordt lucht in het apparaat gezogen.	Controleer of het waterreservoir in de juiste stand staat: verwijder het reservoir en plaats het weer terug. Duw het daarbij zo ver mogelijk in het apparaat.
	De zetgroep is vuil/verstopt.	Spoel de zetgroep af.
	Het apparaat staat niet op een horizontale ondergrond.	Plaats het apparaat op een horizontale ondergrond zodat de lekbak niet overstroomt en de indicator voor een volle lekbak goed werkt.

Probleem	Oorzaak	Oplossing
Ik kan het AquaClean-waterfilter niet activeren en het apparaat geeft aan dat het ontkalkt moet worden.	Het AquaClean-filter is niet op tijd geplaatst of vervangen nadat dit op het scherm werd aangegeven. Dit betekent dat uw apparaat niet meer volledig kalkvrij is.	Ontkalk eerst het apparaat en plaats vervolgens het AquaClean-waterfilter.
Het nieuwe waterfilter past niet.	U probeert een ander filter dan het AquaClean-waterfilter te installeren.	Het AquaClean-waterfilter is het enige filter dat in het apparaat past.
	De rubberen ring zit niet op het AquaClean-waterfilter.	Plaats de rubberen ring terug op het AquaClean-waterfilter.
Het apparaat maakt een hard geluid.	Het is normaal dat het apparaat wat geluid maakt tijdens het gebruik.	Als het apparaat een ander soort geluid begint te maken dan normaal, moet u de zetgroep mogelijk reinigen en smeren (zie 'De zetgroep invetten').
	Het AquaClean-waterfilter is niet goed geprepareerd en er wordt nu lucht in het apparaat gezogen.	Haal het AquaClean-waterfilter uit het waterreservoir, prepareer het filter op de juiste manier en plaatst het weer terug. Zie het hoofdstuk 'Het AquaClean-waterfilter' voor stapsgewijze instructies.
	Het waterreservoir is niet volledig in het apparaat geplaatst en er wordt lucht in het apparaat gezogen.	Controleer of het waterreservoir in de juiste stand staat: verwijder het reservoir en plaats het weer terug. Duw het daarbij zo ver mogelijk in het apparaat.

Technische gegevens

De fabrikant behoudt zich het recht voor om de technische specificaties van het product te verbeteren. Alle vooraf ingestelde hoeveelheden zijn bij benadering.

Beschrijving

	Waarde
Afmetingen (b x h x d)	262 x 383 x 448 mm
Gewicht	8 - 8,5 kg
Lengte netsnoer	1200 mm
Waterreservoir	1,8 liter
Capaciteit bonenreservoir	300 g
Inhoud van koffiedikbak	12 schijven
Capaciteit van melkreservoir	600 ml
Verstelbare tuithoogte	87-147 mm
Nominaal voltage - vermogen - voeding	Zie het infolabel aan de binnenkant van de servicedeur (fig. A15).

Innhold

Maskinoversikt (fig. A)	271
Kontrollpanel	271
Innledning	272
Før bruk første gang	272
Spesielle funksjoner	273
Brygge drikker	273
Tilpass drikkene dine	275
Justere maskininnstillinger	276
AquaClean-vannfilter	277
Fjerne og sette inn bryggeenheten	278
Rengjøring og vedlikehold	279
Fremgangsmåte for avkalkning	282
Feilkoder	282
Bestilling av tilbehør	283
Feilsøking	284
Tekniske spesifikasjoner	288

Maskinoversikt (fig. A)

A1 Kontrollpanel	A11 Ledning med støpsel
A2 Lokk på kammeret for forhåndsmalt kaffe	A12 Bryter for maleinnstillinger
A3 Lokk på bønnetrekten	A13 Bønnetrakt
A4 Kontakt for ledning	A14 Bryggeenhet
A5 Dryppebrett	A15 Servicedør
A6 Utløsergrep for dryppebrett	A16 Vannbeholder
A7 Justerbar kaffe- og melketut	A17 Kaffegrutbeholder
A8 HygieSteam-beholder	A18 Frontpanel til kaffegrutbeholder
A9 HygieSteam-deksel med melkerørholder	A19 Dryppebrettdeksel
A10 Integrrert, automatisk melkeskummer	A20 Indikator for fullt dryppebrett

Tilbehør

A21 Melkebeholder	A24 AquaClean-filter
A22 Melkerør	A25 Måleskje
A23 Fettrør	A26 Teststrimmel for vannhardhet

Kontrollpanel

Det finnes to varianter av denne espressomaskinen. Kontrollpanelene ser ulike ut, men alt av knapper og ikoner fungerer på samme måte. Se figur B for en oversikt over alle knapper og ikoner. Nedenfor finner du beskrivelsen.

Bruk opp- og ned-piltastene til å bla gjennom skjermen, og trykk på OK-ikonet for å velge eller bekrefte valgene dine.

B1 Av/på-knapp

B2 Ikoner for drikker med ett trykk

B3 CoffeeMaestro-ikon

B4 Meny med flere drikker

B5 Start/stopp-knapp ►■

B6 Navigeringsikoner (opp, ned, tilbake, ok)

B7 Display

B8 Maskininnstillinger

B9 Rengjøringsmeny

B10 Personlige profiler

Innledning

Gratulerer med kjøpet av en helautomatisk kaffemaskin fra Saeco! Registrer produktet ditt på www.saeco.com/MyCoffeeMachine for å få optimalt utbytte av online-støtten som Saeco tilbyr.

Merk: Denne maskinen er testet med kaffe. Den er blitt grundig rengjort, men det kan likevel forekomme kafferester. Vi garanterer imidlertid at maskinen er helt ny.

Før bruk første gang

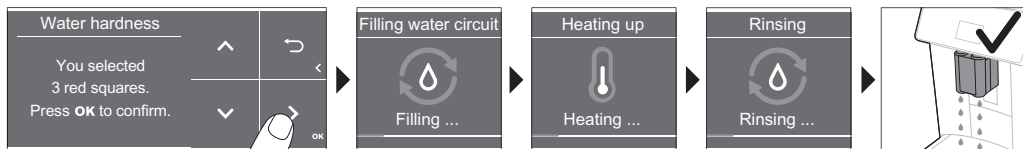
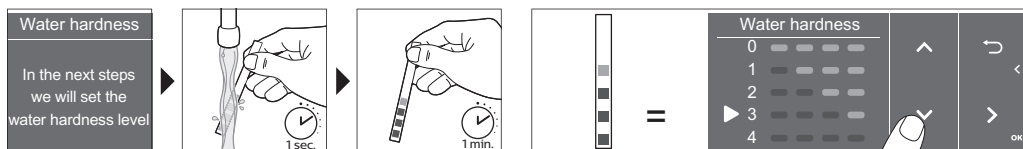
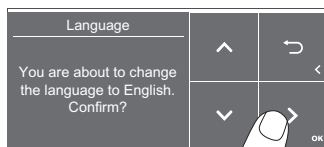
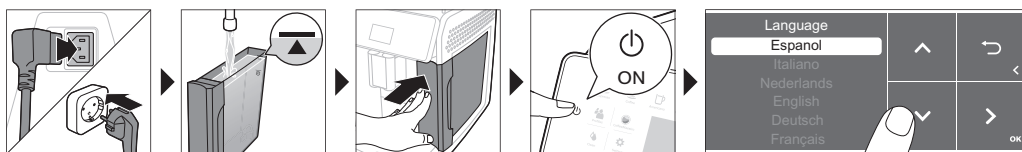

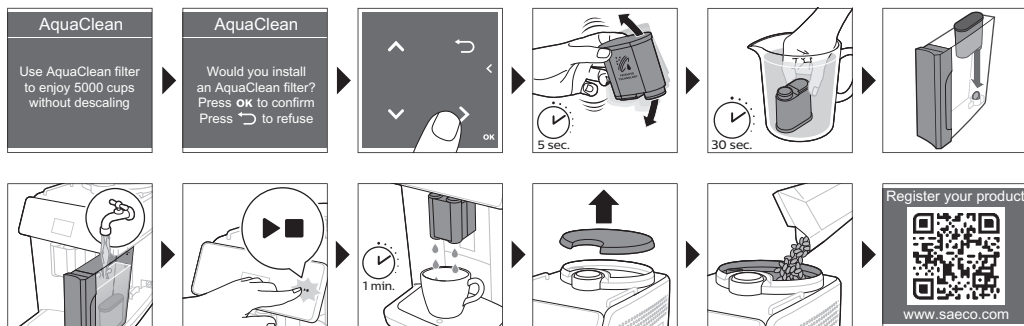

Spesielle funksjoner

Spesialfunksjon

Formål



Med CoffeeMaestro kan du personliggjøre kaffen ved å velge en forhåndsinnstilt smaksprofil (Delicato, Intenso, Forte) for drikken i stedet for å endre innstillingene selv.



HygieSteam-funksjonen rengjør melkesystemet automatisk, og fjerner mikroorganismer. Bruk den etter at du har brygget cappuccino eller andre melkebaserte drikker.



Vår slitesterke kvern er laget av 100 % keramikk, og er utrolig hard og presis. Den kan justeres etter egen smak med 12 trinns nivåer.

Brygge drikker

Generelle trinn

- 1 Fyll vanntanken med springvann, og fyll bønnekvernen med kaffebønner.
- 2 Sett det lille støpselet i kontakten på baksiden av maskinen. Sett støpselet inn i stikkkontakten.
- 3 Trykk på av/på-knappen for å slå på maskinen.
 - Maskinen begynner å varmes opp og utfører den automatiske skyllesyklusen.
 - Når alle lampene i drikkikonene lyser kontinuerlig, er maskinen klar for bruk.
- 4 Sett en kopp under kaffetuten. Skyv tuten opp- eller nedover for å justere høyden i henhold til koppen eller glasset du bruker (Fig. 1).

Kaffeberging med kaffebønner

- 1 For å lage en kopp kaffe trykker du på ikonet for ønsket (Fig. 2) drikk eller ikonet (Fig. 3) for "Flere drikker".
 - Du kan nå justere drikken etter smak (Fig. 4) og behag. Bruk opp- og ned-pilene (Fig. 5) til å justere kaffestyrken. Trykk på OK-ikonet hvis du vil justere flere innstillinger (Fig. 6).
- 2 Du kan når som helst trykke på start/stopp▶■-knappen for å begynne traktingen av den valgte drikken.
- 3 Hvis du vil stoppe dispensering av kaffe før maskinen er ferdig, trykker du på start/stopp▶■-knappen igjen.

i Hvis du vil lage to kopper kaffe på én gang, trykker du to ganger på drikkikonet eller velger 2x-ikonet i rullefeltet.

⚠ Ikke bruk karamelliserte eller smaksatte kaffebønner.

Brygging av melkebaserte drikker

- 1 Fyll vanntanken med springvann, og fyll bønnekvernen med kaffebønner.
- 2 Skru av lokket på melkebeholderen og fyll melkebeholderen med melk (Fig. 7). Plasser deretter metallmelkerøret i beholderen.

Bruk alltid melk som kommer rett fra kjøleskapet, for best resultat.

- 3 Koble det fleksible melkerøret til den automatiske melkeskummeren (Fig. 8).
- 4 Hvis du vil velge en annen drikk (Fig. 3), trykker du på ikonet for ønsket melkebasert drikk (Fig. 9) eller ikonet for "Flere drikker".
 - Du kan nå justere drikken etter eget ønske (Fig. 10).
- 5 Trykk på start/stopp▶■-knappen.
 - For spesifikke drikker vil maskinen først tappe melken og deretter kaffen. For mange andre drikker vil rekkefølgen være motsatt: maskinen tapper først kaffen og deretter melken.
 - Hvis du vil stoppe dispensering av melk før maskinen har dispensert den forhåndsinnstilte mengden, trykker du på start/stopp▶■-knappen.
- 6 Hvis du vil stoppe dispensering av den ferdige drikken (melk og kaffe) før maskinen er ferdig, trykker du på og holder inne start/stopp▶■-knappen.
- 7 Rett etter at melken er fylt på, utføres "HygieSteam Shot". Maskinen presser damp gjennom det integrerte melkesystemet for å spyle det raskt.

Kaffeberging med forhåndsmalt kaffe

- 1 Vipp lokket og hell én måleskje med forhåndsmalt kaffe i kammeret (Fig. 11) for forhåndsmalt kaffe.
- 2 Etter at du har valgt en drikk, bruker du opp- og ned-pilene for å velge forhåndsmalt kaffe (Fig. 12). Trykk deretter på start/stopp▶■-knappen.

Merk: Hvis du velger forhåndsmalt kaffe, vil du ikke kunne justere kaffestyrken og/eller brygge flere drikker samtidig.

Tappe varmt vann

- 1 Kontroller at den integrerte automatiske melkeskummeren er ordentlig festet til maskinen (Fig. 13).
- 2 Plasser en kopp under tuten
- 3 Trykk på "Flere drikker"-ikonet (Fig. 3) og bla nedover for å velge "Varmt vann".
- 4 Bruk opp- og ned-pilene for å justere ønsket (Fig. 14) mengde varmt vann eller temperatur.

- 5 Trykk på start/stopp-►■-knappen.
- 6 Hvis du vil stoppe dispensering av varmtvann før maskinen er ferdig, trykker du en gang til på start/stopp-knappen ►■.

Tilpass drikkene dine

Maskinen lar deg justere innstillingene for en drikk etter eget ønske, og du kan lagre de tilpassede drikkene i en personlig profil. De ulike profilene har forskjellige farger.

Brygge drikker med CoffeeMaestro-funksjonen

Maskinen gir deg mulighet til å velge smaksprofiler i stedet for å måtte justere alle innstillingene enkeltvis med CoffeeEqualizer-funksjonen. Du kan velge mellom Delicato, Intenso og Forte. Slik velger du en CoffeeMaestro-smaksprofil:

- 1 Hvis du vil velge en annen drikk (Fig. 3), trykker du på ikonet for ønsket drikk (Fig. 2) eller ikonet for "Flere drikker".
- 2 Trykk flere ganger (Fig. 15) på CoffeeMaestro-ikonet.
- 3 Trykk på OK for å bekrefte valget.
Hovedinnstillingene for drikken justeres nå tilsvarende.
- 4 Trykk på start/stopp-knappen ►■ for å begynne brygge drikken.

CoffeeEqualizer-funksjon

Etter at du har valgt en drikk, aktiveres CoffeeEqualizer-funksjonen automatisk. Du kan bruke opp- og ned-pilene til å justere følgende innstillinger:



- | | |
|--------------------|--|
| 1 Aromastyrke | 6 Skummengde |
| 2 Kaffemengde | 7 Du kan også velge om du vil lage 1 eller 2 kopper. |
| 3 Melkemengde | 8 Kaffemengde for reisekopp (kun bestemte modeller) |
| 4 Vannmengde | |
| 5 Drikketemperatur | |

Merk: Hvilke innstillinger du kan endre, avhenger av drikken du velger.

Velge en profil

Du kan velge en profil og lagre en oppskrift ved hjelp av profilikonet 👤.

- 1 Trykk flere ganger på profilikonet 👤 for å velge en av de fargede profilene (Fig. 16). Alle profilene har forskjellige farger.
- 2 Velg en drikk ved å trykke enten på ett av ikonene for drikker med ett trykk eller ikonet "Flere drikker".
- 3 Juster drikkeinnstillingene etter smak og behag.
- 4 Trykk på start/stopp-knappen ►■ for å lage drikken du har valgt.
 - De nye innstillingene dine er nå lagret i den fargede profilen du har valgt.

i Du kan alltid gjenopprette maskinen (se "Gjenopprette fabrikkinnstillinger") til fabrikkinnstillingene.

Gjesteprofil

Maskinen er utstyrt med en gjesteprofil. Når gjesteprofilen er valgt, er profilikonet sluknet. Når du velger denne profilen, kan du fortsatt tilpasse innstillingene etter ønske, men oppskriftene du lager, blir ikke lagret.

Ekstra shot (ExtraShot)

Maskinen gir deg mulighet til å tilsette et ekstra shot med ristretto i kaffe- og melkedrikkene dine, for eksempel hvis du vil ha sterkere kaffe.

- 1 Plasser en kopp under tuten.
- 2 Velg ønsket drikk (Fig. 2) ved å trykke enten på ett av ikonene for drikker med ett trykk eller bruk ikonet "Flere drikker" for å velge en annen drikk (Fig. 3).
- 3 Bruk opp-pilen for å stille inn høyeste styrke og velg funksjonen ExtraShot (Fig. 17).
- 4 Trykk på OK-ikonet hvis du vil justere de andre innstillingene. Trykk deretter på start/stopp-knappen ► for å begynne å lage drikken.
- 5 Hvis du vil stoppe dispensering av drikken før maskinen er ferdig, trykker du en gang til på start/stopp-knappen ►.

i Når ExtraShot-funksjonen er valgt, kan du kun lage én kopp kaffe om gangen.

Justere maskininnstillinger

Angivelse av hardhetsgraden på vannet

i Vi anbefaler at du justerer innstillingen for vannhardhet i henhold til vannhardhetsgraden i ditt område for å sikre at maskinen yter optimalt og holder lengst mulig. Dermed slipper du også å måtte avkalke maskinen for ofte. Hardhetsgraden på vannet er satt som standard til 4: Hardt vann.

Bruk teststrimmelen for vannhardhet som følger med i boksen, for å bestemme vannhardheten i ditt område:

- 1 Senk teststrimmelen for vannhardhet i springvann eller hold den under springen i 1 sekund (Fig. 18).
- 2 Vent i 1 minutt. Antallet firkanter på teststrimmelen som blir rødt, indikerer vannhardheten (Fig. 19).

Still maskinen til riktig nivå for vannhardhet:

- 1 Trykk på innstillingsikonet  og velg "Vannhardhet" med opp- og ned-pilene. Trykk deretter på OK-ikonet for å bekrefte.
- 2 Velg vannhardhetsgrad med opp- og ned-pilene. Antall valgte røde felt på skjermen skal være likt med antall røde felt på teststrimmelen (Fig. 20).
- 3 Når du har angitt riktig vannhardhet, trykker du på OK-ikonet for å bekrefte.

Justering av kverneinnstillingen

Du kan endre kaffestyrken med kaffeinnstillingsknotten inne i bønneholderen. Jo lavere kverneinnstillingene er, jo finere kvernes kaffebønnene og jo sterkere blir kaffen. Du kan velge mellom 12 forskjellige kverneinnstillinger.

Maskinen er satt opp for å oppnå den beste smaken av kaffebønnene dine. Vi anbefaler derfor at du venter med å justere kverneinnstillingen til du har laget 100–150 kopper (ca. 1 måneds bruk).

i Du kan bare justere kverneinnstillingen mens maskinen kverner kaffebønner. Du må trakte to eller tre drikker før du kan smake hele forskjellen.

A Vri ikke knotten for kverneinnstillinger mer enn ett hakk om gangen, for å forhindre at kvernen skades.

- 1 Sett en kopp under kaffetuten.
- 2 Ta av lokket på kaffebønnetrakten (Fig. 21).
- 3 Trykk først på Espresso-ikonet og deretter på start/stopp-knappen ►■.
- 4 Trykk ned innstillingsbryteren for kvernen og vri den til venstre eller høyre (Fig. 22) når kvernen starter.

Justere andre maskininnstillinger

Du kan justere følgende maskininnstillinger ved å trykke på innstillingsikonet ⚙️:

- Hardhetsgrad på vannet: du kan velge mellom 5 nivåer avhengig av vannhardheten i ditt område.
- Standby-tid: du kan velge mellom 15, 30, 60 og 180 minutter.
- Skjermlysstyrke: du kan velge mellom lav, middels og høy
- Språk: du kan velge ønsket displayspråk.
- Lyd: du kan slå på eller av pipelyden på maskinen.
- Frontbelysning: du kan velge mellom "alltid på", "på under brygging" og "alltid av"
- Måleenhet: du kan velge mellom ml og oz

Gjenopprette fabrikkinnstillinger

Du kan når som helst gjenopprette fabrikkinnstillingene på maskinen.

- 1 Trykk på innstillingsikonet ⚙️.
- 2 Velg "Fabrikkinnstillinger" med opp- og ned-pilene. Bekreft ved å trykke på OK-ikonet.
- 3 Trykk på start/stopp-knappen ►■ for å bekrefte at du vil gjenopprette innstillingene.
 - Innstillingene blir nå gjenopprettet.

i Følgende fabrikkinnstillinger gjenoprettes: vannhardhet, standby-tid, skjermlysstyrke, lyd, frontbelysning, profiler.

AquaClean-vannfilter

Maskinen din er klargjort for AquaClean. AquaClean-vannfilteret kan plasseres i vanntanken for å bevare kaffesmaken. Det reduserer også behovet for avkalking ved å redusere kalkavleiring i maskinen. Du kan kjøpe et AquaClean-vannfilter fra din lokale forhandler eller autoriserte servicesentre.

Indikator for AquaClean-filterstatus

Når AquaClean er aktivert, vises AquaClean-filterstatusen i prosent på skjermen.

- Hvis AquaClean-filterstatusen er 10 % eller mindre, viser skjermen en melding i 2 sekunder hver gang du slår på maskinen. Meldingen er en anbefaling om å kjøpe nytt filter.
- Hvis filterstatusen er 0 %, får du en melding om å skifte AquaClean-filter hver gang du slår på maskinen.



Aktivere AquaClean-vannfilteret (5 min)

i Maskinen vil ikke registrere automatisk at et filter ble plassert i vanntanken. Hver gang du setter inn et nytt AquaClean-vannfilter, må du derfor aktivere filteret i Rengjøring-menyen.

Du kan aktivere et AquaClean-vannfilter selv om maskinen ikke lenger viser meldingen om filteraktivering, men du må da avkalke maskinen først.

i Maskinen må være fullstendig fri for kalkavleiringer før du tar i bruk AquaClean-vannfilteret.

Før du aktiverer AquaClean-vannfilteret, må det klargjøres ved å bløtlegge det i vann som beskrevet nedenfor. Hvis du ikke gjør dette, kan det bli trukket inn luft i maskinen i stedet for vann. Dette vil lage mye støy og forhindre maskinen fra å brygge kaffe.

- 1 Trykk på rengjøringsikonet  og velg "AquaClean" med opp- og ned-pilene.
- 2 Trykk på OK-ikonet for å bekrefte.
- 3 Trykk en gang til på OK-ikonet når aktiverings skjermen vises. Følg instruksjonene på skjermen.
- 4 Rist filteret i omtrent 5 sekunder (Fig. 23).
- 5 Legg filteret opp ned i en kanne med kaldt vann, og rist&press det (Fig. 24).
- 6 Sett inn filteret loddrett på filterkoblingen i vanntanken. Press det så langt ned som mulig (Fig. 25).
- 7 Fyll vanntanken med rent vann, og skyv den tilbake på plass i maskinen.
- 8 Sett en boller under tuten.
- 9 Trykk på start/stopp-knappen  for å starte aktiveringsprosessen.
- 10 Varmtvann dispensereres fra tuten i 1 minutt.
- 11 Filteret er nå aktivert.

Bytte ut AquaClean-vannfilteret (5 min)

Etter at 95 liter vann har strømmet gjennom filteret, vil filteret slutte å fungere. AquaClean-statusindikatoren faller til 0 % for å minne deg på å bytte filter. Så lenge AquaClean-statusindikatoren vises på skjermen, kan du bytte filter uten å måtte avkalke maskinen først. Hvis du ikke bytter AquaClean-vannfilter i tide, vil AquaClean-indikatoren slukne etter en stund. I så fall kan du fremdeles bytte ut filteret, men du må avkalke maskinen først.

Når AquaClean-statusindikatoren faller til 0 % eller maskinen gir deg en påminnelse om å bytte AquaClean-filter:

- 1 ta ut det gamle AquaClean-vannfilteret.
- 2 sett inn et nytt filter og aktiver det som beskrevet i kapittelet "Aktivere AquaClean-vannfilteret (5 min)".

i Bytt ut AquaClean-vannfilteret hver tredje måned, selv når maskinen enda ikke har indikert at utskiftning er påkrevd.

Fjerne og sette inn bryggeenheten

Gå til www.saeco.com/care for å se detaljere videoinstruksjer om hvordan fjerne, sette inn og rengjøre bryggeenheten.

Ta bryggegruppen ut av maskinen

- 1 Slå av maskinen.
- 2 Fjern vanntanken og åpne servicedøren (Fig. 26).

- Trykk på PUSH (skyv)-håndtaket (Fig. 27), og dra i gripedelen for bryggeenheten for å ta den ut av maskinen (Fig. 28).

A Når du fjerner bryggeenheten fra maskinen, må du huske å samtidig tømme dryppebrettet og kaffegrutbeholderen.

Innsetting av bryggeenheten

A Sørg for at bryggeenheten er i riktig posisjon før du skyver den tilbake i maskinen.

- Kontroller at bryggeenheten er i riktig posisjon. Pilen på den gule sylindere på siden av bryggeenheten må være på linje med den svarte pilen og N (Fig. 29).
 - Hvis de ikke er på linje, skyver du spaken ned til den er i kontakt med basen til bryggeenheten (Fig. 30).
- Skyv bryggeenheten tilbake på plass i maskinen langs sporene på sidene (Fig. 31) til den klikker (Fig. 32) på plass. Ikke trykk på TRYKK-knappen.
- Lukk servicedøren og sett vanntanken tilbake på plass.

Rengjøring og vedlikehold

Jevnlig rengjøring og vedlikehold holder maskinen i topp stand og sikrer kaffe som smaker godt i lang tid, med en jevn kaffeflyt.

Se tabellen nedenfor for en detaljert beskrivelse av når og hvordan du skal rengjøre alle avtakbare deler på maskinen. Du finner mer detaljert informasjon og videoinstruksjer på www.saeco.com/care. Se figur C for en oversikt over hvilke deler som kan rengjøres i oppvaskmaskinen.

Avtakbare deler	Når den skal rengjøres	Hvordan den rengjøres
Bryggeenhet	Ukentlig	Fjern bryggeenheten fra maskinen (se 'Fjerne og sette inn bryggeenheten'). Skyll den under springen (se 'Rengjøring av bryggeenheten under springen').
	Månedlig	Rengjør bryggeenheten med Philips/Saeco-tablettene (se 'Rengjøring av bryggeenheten med tablett for fjerning av kaffeolje') for fjerning av kaffeolje.
Melkesystem/integrert automatisk melkeskummer	Etter daglig bruk	Utfør "HygieSteam"-programmet i rengjøringsmenyen. Velg "HygieSteam" i rengjøringsmenyen og følg instruksene på skjermen. Tørk utsiden av metallmelkerøret med en fuktig klut før du setter det i melkerørholderen.
	Ukentlig	Fjern og ta fra hverandre den integrerte automatiske melkeskummeren (se "Rengjøring av integrert automatisk melkeskummer under springen"). Skyll alle delene under springen og bruk litt oppvaskmiddel.

Avtakbare deler	Når den skal rengjøres	Hvordan den rengjøres
	Månedlig	Utfør prosedyren "Deep Milk Clean" med Philips-rengjøringsmiddel for melkekrets. Velg "Deep Milk Clean" i rengjøringsmenyen og følg instruksene på skjermen. Gå til www.saeco.com/care for detaljerte videoinstrukser.
Melkebeholder	Ukentlig	Ta fra hverandre melkebeholderen (Fig. 33) og trykk ut kulen ved hjelp av pinnen på melkerøret (Fig. 34). Rengjør alle deler av melkebeholderen under springen eller i oppvaskmaskin.
HygieSteam-beholder (melkerørholder)	Ukentlig eller når du får påminnelse fra maskinen.	Ta HygieSteam-beholderen av maskinen (Fig. 35) og ta av HygieSteam-dekselet (Fig. 36). Tøm HygieSteam-beholderen og rengjør den sammen med dekselet under springen eller i oppvaskmaskin. La beholderen og dekselet lufttørke før du setter dem tilbake på plass i maskinen.
Kammer for forhåndsmalt kaffe/kaffetrakten	Kontroller kammeret for forhåndsmalt kaffe ukentlig for å se om det er tilstoppet.	Koble fra maskinen og fjern bryggeenheten. Åpne lokket til kammeret for forhåndsmalt kaffe og stikk skjehåndtaket inn i det. Beveg håndtaket opp og ned til den malte kaffen som tettet trakten faller ned (Fig. 37). Gå til www.saeco.com/care for detaljerte videoinstrukser.
Kaffegrutbeholder	Tøm kaffegrutbeholderen når maskinen ber om det. Rengjør den en gang i uken.	Fjern kaffegrutbeholderen mens maskinen er på. Skyll det under springen med litt oppvaskmiddel eller rengjør det i oppvaskmaskinen. Kaffegrutbeholderens frontpanel (fig. A18) kan ikke vaskes i oppvaskmaskin.
Dryppebrett	Tøm dryppebrettet daglig eller så snart den røde indikatoren for "fullt dryppebrett" spretter opp gjennom dryppebrettet (Fig. 38). Rengjør dryppebrettet hver uke.	Fjern dryppebrettet (Fig. 39) og skyll det under springen med litt oppvaskmiddel. Du kan også rengjøre dryppebrettet og dryppebrettdekslet i oppvaskmaskin. Kaffegrutbeholderens frontpanel (fig. A18) kan ikke vaskes i oppvaskmaskin.
Smøring av bryggeenheten	Hver annen måned	Smør bryggeenheten med det medfølgende fettet (se 'Smøre bryggeenheten').
Vannbeholder	Ukentlig	Skyll vannbeholderen under springen
Fronten på maskinen	Ukentlig	Rengjør med en myk klut

Rengjøring av bryggeenheten

Jevnlig rengjøring av bryggeenheten motvirker at kafferester tetter de interne kretsene. Gå til www.saeco.com/care for instruksjonsvideoer om hvordan fjerne, sette inn og rengjøre bryggeenheten.

Rengjøring av bryggeenheten under springen

- 1 Ta ut bryggeenheten (se 'Fjerne og sette inn bryggeenheten').
- 2 Skyll bryggeenheten grundig med vann. Rengjør forsiktig det øvrige filteret (Fig. 40) til bryggeenheten.
- 3 La bryggeenheten lufttørke før du setter det tilbake på plass. Ikke bruk klut/håndkle til å tørke bryggeenheten. Dette kan føre til at det samler seg fibre inne i bryggeenheten.

Rengjøring av bryggeenheten med tabletter for fjerning av kaffeolje

Bruk kun Philips-tabletter for fjerning av kaffeolje.

- 1 Trykk på rengjøringsikonet  og velg "Rengjøring av bryggeenhet" med opp- og ned-pilene.
- 2 Bekreft med OK-ikonet og følg deretter instruksjonene på skjermen.

Smøre bryggeenheten

For å få best mulig maskinytelse anbefaler vi at du smører bryggeenheten annenhver måned, slik at de bevegelige delene fortsetter å bevege seg smidig.

- 1 Påfør et tynt lag med fett på bryggeenhetens (Fig. 41) stempel (grå del).
- 2 Smør et tynt lag fett rundt akselen (grå del) i bunnen av bryggeenheten (Fig. 42).
- 3 Smør et tynt lag fett på skinnene på begge sider (Fig. 43).

Rengjøringsprogrammer for integrert automatisk melkeskummer

Maskinen har tre programmer for rengjøring av den integrerte automatiske melkeskummen:

- "HygieSteam Shot": maskinen skyter damp gjennom den integrerte automatiske melkeskummen for å spyle den raskt.
- "HygieSteam": maskinen renser det integrerte melkesystemet grundig med damp. Kontroller at HygieSteam-beholderen er riktig montert (Fig. 44) og festet på maskinen (Fig. 45). Plasser melkerøret i melkerørholderen (Fig. 46) og følg instruksene på skjermen.
- "Deep Milk Clean": Rengjør det integrerte melkesystemet grundig ved å utføre prosedyren "Deep Milk Clean" med Philips-rengjøringsmiddelet for melkekrets.

Rengjøring av integrert automatisk melkeskummer under springen

- 1 Åpne døren til den integrerte automatiske melkeskummen (Fig. 47).
- 2 Ta ut integrert automatisk melkeskummer ved å dra den ned (Fig. 48).
- 3 Demonter den integrerte automatiske melkeskummen ved å dra den nederste delen fra den øverste delen (Fig. 49).
- 4 Ta fra hverandre alle deler (Fig. 50) og rengjør dem under springen.
- 5 Sett den integrerte automatiske melkeskummen sammen igjen.
- 6 For å sette den integrerte automatiske melkeskummen tilbake på plass, holder du den i opprettstående posisjon og kontrollerer at hullene er på linje med de to slangene på maskinen. Beveg deretter den integrerte automatiske melkeskummen oppover til den låses på plass (Fig. 13).

7 Lukk døren.

Besøk www.saeco.com/care for detaljerte videoinstruksjoner.

Fremgangsmåte for avkalkning

Bruk bare Philips avkalkingsmiddel. Ikke under noen omstendigheter bruk et avkalkingsmiddel basert på svovelsyre, saltsyre, sulfaminsyre eller eddiksyre (eddik). Dette kan skade vannkretsen i maskinen og vil kanskje ikke oppløse kalkavleiringene ordentlig. Hvis Philips-avkalkingsmiddelet ikke brukes, vil det ugyldiggjøre garantien. Hvis avkalkning ikke utføres, vil også det ugyldiggjøre garantien. Du kan kjøpe avkalkingsmiddel fra Philips fra din lokale forhandler eller autoriserte servicesentre.

- 1 Trykk på OK-ikonet for å starte avkalkning når maskinen gir beskjed om dette. Hvis du vil begynne avkalkning uten at maskinen ber om dette, trykker på Rengjøring -ikonet og velger "Avkalk".
- 2 Fjern dryppebrettet, kaffegrutbeholderen og HygieSteam-beholderen (Fig. 35), tøm dem og sett dem tilbake på plass i maskinen.
- 3 Fjern vannbeholderen, og tøm den. Fjern deretter AquaClean-filteret.
- 4 Tøm hele flasken med Philips-avkalkingsmiddel i vannbeholderen, og fyll den deretter med vann opp til CALC CLEAN-nivået (Fig. 51). Sett den deretter tilbake på plass i maskinen.
- 5 Plasser en stor beholder (1,5 l) under kaffetuten.
- 6 Kontroller at HygieSteam-beholderen er riktig montert (Fig. 44) og festet på maskinen (Fig. 45). Plasser melkerøret i melkerørholderen (Fig. 46).
- 7 Følg instruksjonene på skjermen for å starte avkalkingsprosessen. Avkalkingsprosedyren varer i 30 minutter og består av en avkalkingssyklus og en skyllesyklus.
- 8 Når avkalkingssyklusen er ferdig, må du skylle vanntanken og vannkretsen. Følg instruksjonene på skjermen.
- 9 Plasser et nytt AquaClean-filter i vanntanken og aktiver det (se 'Aktivere AquaClean-vannfilteret (5 min)').

Tips: Når du bruker AquaClean-filteret, reduseres behovet for avkalkning.

Hva du må gjøre hvis avkalkingsprogrammet blir avbrutt

Du avslutte avkalkningsprosedyren ved å trykke på på/av-knappen på kontrollpanelet. Hvis avkalkingsprogrammet blir avbrutt før det er helt ferdig, gjør du følgende:

- 1 Tøm vannbeholderen, og skyll den grundig.
- 2 Fyll vanntanken med friskt vann opp til CALC CLEAN-merket, og slå maskinen på igjen. Maskinen varmes opp og utfører en automatisk skyllesyklus.
- 3 Utfør en manuell skyllesyklus før du lager kaffe. For å utføre en manuell skyllesyklus, tapper du først en halv vannbeholder med varmt vann, og deretter brygger du to kopper forhåndsmalt kaffe uten å tilsette malt kaffe.

Merk: Hvis avkalkingsprogrammet ikke ble fullført, må maskinen avkalles på nytt så snart som mulig.

Feilkoder

Nedenfor finner du en liste over feilkoder som viser problemer du kan løse selv. Videoinstruksjoner er tilgjengelig på www.saeco.com/care. Hvis en annen feilkode vises, må du ta kontakt med kundeservice i landet der du bor. Du finner kontaktinformasjon i garantiheftet.

Feilkode	Problem	Mulig løsning
01	Kaffetrakten er tett.	Slå av maskinen, og trekk ut støpselet fra stikkkontakten. Ta ut bryggeenheten. Åpne deretter lokket til kammeret for forhåndsmalt kaffe og stikk inn håndtaket på skjeen. Beveg håndtaket opp og ned til den malte kaffen som tettet trakten faller ned (Fig. 37). Gå til www.saeco.com/care for detaljerte videoinstruksjer.
03	Bryggeenheten er skitten eller ikke velsmurt.	Slå av maskinen. Skyll bryggeenheten med friskt vann, la den lufttørke og smør den (se 'Smøre bryggeenheten') deretter. Se kapittelet "Rengjøring av bryggeenheten" eller gå til www.saeco.com/care for detaljerte videoinstruksjer. Slå deretter maskinen på igjen.
04	Bryggeenheten er ikke plassert riktig.	Slå av maskinen. Fjern bryggeenheten og sett den inn på nytt. Kontroller at bryggeenheten er i riktig posisjon før du setter den inn. Se kapittelet "Håndtering av bryggeenheten" eller gå til www.saeco.com/care for detaljerte videoinstruksjer. Slå deretter maskinen på igjen.
05	Det er luft i vannkretsen.	Start maskinen på nytt ved å slå den av og på igjen. Hvis dette virker, kan du lage 2-3 kopper med varmt vann. Avkalk maskinen hvis du ikke har gjort dette på en stund.
	AquaClean-filteret ble ikke klargjort riktig før installering, eller det er tett.	Fjern AquaClean-filteret, og prøv å trakte kaffe på nytt. Hvis dette fungerer, må du forsikre deg om at AquaClean-filteret er klargjort før du setter det tilbake. Sett AquaClean-filteret tilbake på plass i vannbeholderen. Hvis dette fortsatt ikke fungerer, kan det hende at filteret er tett og må byttes ut.
11	Maskinen må justeres til romtemperatur.	La maskinen rekke å få romtemperatur etter å ha vært transportert / stått ute. La maskinen være avslått i 30 minutter, og slå den deretter på igjen. Hvis dette ikke hjelper, tar du kontakt med senteret for forbrukerstøtte i ditt land. Du finner kontaktinformasjon i garantiheftet.
14	Maskinen er overopphetet.	Slå av maskinen og vent i 30 minutter før du slår den på igjen.
19	Maskinen er ikke riktig koblet til stikkkontakten.	Kontroller at det lille støpselet på strømledningen er satt ordentlig inn i kontakten på baksiden av maskinen.

Bestilling av tilbehør

Bruk bare Philips vedlikeholdsprodukter når du rengjør og avkalker maskinen. Disse produktene kan kjøpes fra din lokale forhandler, på internett eller fra autoriserte servicesentre. For å finne en fullstendig liste over reservedeler på nett, skriv inn modellnummeret til maskinen din. Du finner modellnummeret på innsiden av servicedøren.

Vedlikeholdsprodukter og typenumre:

- Avkalkningsløsning CA6700
- AquaClean-filter CA6903
- Fett til bryggeenheten HD5061
- Tabletter for fjerning av kaffeolje CA6704
- Rengjøringsmiddel til melkekretsen CA6705

- Vedlikeholdssett CA6707

Feilsøking

I dette avsnittet oppsummeres de vanligste problemene som kan oppstå med maskinen.

Hjelpvideoper og en fullstendig liste over ofte stilte spørsmål er tilgjengelige på www.saeco.com/care.

Hvis du ikke klarer å løse problemet, tar du kontakt med kundeservice i landet der du bor. Du finner kontaktinformasjon i garantiheftet.

Problem	Årsak	Løsning
Jeg har funnet kafferester i den nye kaffemaskinen min.	Denne maskinen er testet med kaffe.	Den er blitt grundig rengjort, men det kan likevel forekomme kafferester. Maskinen er imidlertid splitter ny.
Dryppbrettet fylles raskt / det er alltid litt vann i dryppbrettet.	Dette er normalt. Maskinen skyller den interne kretsen og bryggeenheten med vann. Noe av vannet flyter gjennom det interne systemet og direkte ned i dryppbrettet.	Tøm dryppebrettet daglig eller så snart den røde indikatoren for fullt dryppebrett spretter opp gjennom dryppebrettdekselet. Tips: plasser en kopp under vanntuten for å samle opp skyllevann som kommer ut.
Ikonet for tømning av kaffegrutbeholder fortsetter å lyse.	Kaffegrutbeholderen ble satt for raskt tilbake på plass eller fjernet mens maskinen var frakoblet fra stikkkontakten.	Fjern kaffegrutbeholderen og la det gå minst 5 sekunder før du setter den inn igjen.
Maskinen ber om meg om å tømme kaffegrutbeholderen selv om beholderen ikke er full.	Maskinen tilbakestilte ikke telleren sist du tømte kaffegrutbeholderen.	Vent alltid ca. 5 sekunder når du plasserer kaffegrutbeholderen på plass igjen. Kaffepudetelleren blir da nullstilt og kaffeputene telles riktig.
Kaffegrutbeholderen er for full, og ikonet for tømning av kaffegrutbeholder ble ikke vist på skjermen.	Du fjernet dryppebrettet uten å tømme kaffegrutbeholderen.	Når du fjerner dryppebrettet, må du også tømme kaffegrutbeholderen selv når den bare inneholder noen få kaffeputer. Dette sikrer at kaffegrutbeholderen nullstilles og at kaffeputene telles riktig.
Jeg kan ikke ta ut bryggeenheten.	Bryggeenheten står i feil stilling.	Tilbakestill maskinen på følgende måte: Lukk servicedøren og sett vanntanken tilbake på plass. Slå maskinen av og deretter på igjen og vent til lysene i drikkeikonene tennes. Prøv deretter å fjerne bryggeenheten igjen. Se kapittelet Fjerne og sette inn bryggeenheten for trinnvise instruksjoner.

Problem	Årsak	Løsning
Jeg får ikke satt inn bryggeenheten.	Bryggeenheten står i feil stilling.	Tilbakestill maskinen på følgende måte: Lukk servicedøren og sett vanntanken tilbake på plass. Ikke sett tilbake bryggeenheten. Slå av maskinen, og trekk ut støpselet fra stikkkontakten. Vent i 30 sekunder før du kobler til og slår på igjen maskinen, og vent til lysene i drikkeikonene tennes. Sett deretter bryggeenheten i riktig stilling, og sett den inn i maskinen igjen. Se kapittelet "Fjerne og sette inn bryggeenheten" for trinnvise instruksjoner.
Kaffen er tynn.	Bryggeenheten er skitten eller trenger smøring.	Fjern bryggeenheten, skyll den under springen og la den tørke. Smør deretter de bevegelige delene (se 'Smøre bryggeenheten').
	Maskinen justerer seg selv. Denne prosedyren starter automatisk når du bruker maskinen for første gang, når du bytter til en annen kaffebønnetype eller etter en lang periode uten bruk.	Brygg først 5 kopper kaffe for å la maskinen utføre selvjusteringsprosedyren.
	Kvernen er innstilt til en for grov kverning.	Still kvernen til en finere (lavere) innstilling. Brygg 2 til 3 drikker for virkelig å kunne smake forskjellen.
Kaffen er ikke varm nok.	Den innstilte temperaturen er for lav.	Velg høyeste temperaturinnstilling (Fig. 52).
	En kald kopp reduserer drikkens temperatur.	Forhåndsvarm koppene ved å skylle dem i varmt vann.
	Ved tilsetning av melk reduseres drikkens temperatur.	Uansett om du tilsetter varm eller kald melk, vil tilsetning av melk alltid redusere kaffens temperatur. Forhåndsvarm koppene ved å skylle dem i varmt vann.
Kaffe kommer ikke ut eller kaffe kommer sakte ut.	AquaClean-vannfilteret ble ikke klargjort riktig for installering.	Fjern AquaClean-filteret og dispenser litt varmt vann. Hvis dette fungerer, ble ikke AquaClean-filteret satt inn riktig. Sett inn og aktiver AquaClean-filteret på nytt, og følg alle trinnene i kapittelet "AquaClean-vannfilter".
		Etter en lang periode uten bruk, må du klargjøre AquaClean-vannfilteret for bruk igjen og dispensere 2–3 kopper med varmt vann.
	AquaClean-vannfilteret er tilstoppet.	Bytt ut AquaClean-vannfilteret hver 3. måned. Et filter som er eldre enn 3 måneder, kan bli tilstoppet.

Problem	Årsak	Løsning
	Kvernen er innstilt til en for fin kverning.	Still kvernen til en grovere (høyere) innstilling. Vær oppmerksom på at dette vil påvirke kaffesmaken.
	Bryggeenheten er skitten.	Fjern bryggeenheten og skyll den under springen. (se 'Rengjøring av bryggeenheten under springen')
	Kaffetuten er skitten.	Rengjør kaffetuten og hullene i den med en piperenser eller nål.
	Kammeret for forhåndsmalt kaffe er tilstoppet	Slå av maskinen og fjern bryggeenheten. Åpne lokket til kammeret for forhåndsmalt kaffe og stikk skjehåndtaket inn i det. Beveg håndtaket opp og ned til den malte kaffen som tettet trakten faller ned (Fig. 37).
	Maskinkretsen er blokkert av kalkavleiringer.	Avkalk maskinen med Philips-avkalkingsmiddel (se 'Fremgangsmåte for avkalkning'). Avkalk alltid maskinen når du får melding om dette.
Melken skummer ikke.	Den integrerte automatiske melkeskummen er skitten, eller er satt inn feil.	Rengjør den integrerte automatiske melkeskummen og sørg for at du setter den på plass på riktig måte (se 'Rengjøring av integrert automatisk melkeskummer under springen').
	Du bruker en type melk som ikke passer til skumming.	Forskjellige typer melk gir forskjellige mengder skum og forskjellig skumkvalitet.
Melken spruter.	Melken du bruker er ikke kald nok.	Sørg for at du bruker melk som kommer rett fra kjøleskapet.
	Det fleksible melkerøret er ikke riktig tilkoblet.	Åpne døren på kaffetuten (Fig. 47) og kontroller at det fleksible melkerøret er riktig koblet til den automatiske melkeskummen. Vær oppmerksom på at den automatiske melkeskummen og melkerørene kan være svært varme. La den automatiske melkeskummen og rørene kjøle seg ned før du tar på dem.

Problem	Årsak	Løsning
	Den automatiske melkeskummeren og melkerørene er ikke rene.	Fjern og ta fra hverandre den integrerte automatiske melkeskummeren (se 'Rengjøring av integrert automatisk melkeskummer under springen'). Skyll alle delene under springen. For å sikre grundig rengjøring bruker du Philips-rengjøringsmiddelet for melkekrets og utfører prosedyren "Deep Milk Clean" via menyen for rengjøring (☑). Obs! Hvis delene har vært vasket i oppvaskmaskin, kan de ha blitt tilstoppet med matpartikler eller rester av oppvaskmiddel. Det anbefales å se over dem for å kontrollere at de ikke er tilstoppet.
		Vi anbefaler at du utfører HygieSteam-programmet daglig: 1) Trykk på «Clean» (rens) ☑ på kontrollpanelet. 2) Velg «HygieSteam». 3) Trykk på startknappen for å starte prosessen. Bekreft deretter alle trinnene på displayet.
	Melkerørene er tilstoppet.	Melkebeholderen skal alltid oppbevares i kjøleskapet uten melkerørene. Det kan samle seg opp melkerester i melkerørene, slik at melkeflyten gjennom rørene blokkeres. Skyll melkerørene før oppbevaring.
Det virker som maskinen lekker.	Maskinen skyller den interne kretsen og bryggeenheten med vann. Dette vannet flyter gjennom det interne systemet og direkte ned i dryppebrettet. Dette er normalt.	Tøm dryppebrettet hver dag eller så snart indikatoren for fullt dryppebrett spretter opp gjennom dryppebrettdekselet. Tips: Plasser en kopp under vanntuten for å samle opp skyllevannet og redusere mengden vann i dryppebrettet.
	Dryppebrettet er for fullt og har rent over. Dette gjør at det virker som at maskinen lekker.	Tøm dryppebrettet hver dag eller så snart indikatoren for fullt dryppebrett spretter opp gjennom dryppebrettdekselet.
	Vanntanken er ikke satt helt inn, det lekker ut litt vann fra vanntanken og luft trekkes inn i maskinen.	Kontroller at vanntanken er i riktig posisjon: Fjern den og sett den så langt inn i maskinen som mulig.
	Bryggeenheten er skitten/tilstoppet.	Skyll bryggeenheten.
	Maskinen er ikke plassert på en vannrett flate.	Plasser maskinen på en vannrett flate, slik at dryppebrettet ikke renner over og indikatoren for fullt dryppebrett fungerer som den skal.

Problem	Årsak	Løsning
Jeg får ikke aktivert AquaClean-vannfilteret, og maskinen ber om avkalking.	Filteret ble ikke satt inn eller byttet ut i tide etter at AquaClean-påminnelsen ble vist på skjermen. Dette betyr at maskinen ikke lenger er helt kalkfri.	Avkalk maskinen først, og installer deretter AquaClean-vannfilteret.
Det nye vannfilteret passer ikke.	Du forsøker å installere et annet filter enn AquaClean-vannfilteret.	Bare AquaClean-vannfiltre passer i maskinen.
	Gummiringen på AquaClean-vannfilteret er ikke på plass.	Sett gummiringen på AquaClean-vannfilteret igjen.
Maskinen lager en høy lyd.	Det er normalt at maskinen lager litt lyd under bruk.	Hvis maskinen begynner å lage en annen type lyd, rengjør du bryggeenheten og smører den (se 'Smøre bryggeenheten').
	AquaClean-vannfilteret ble ikke klargjort riktig, og det trekkes nå luft inn i maskinen.	Fjern AquaClean-vannfilteret fra vanntanken og klargjør det ordentlig for bruk før du setter det på plass igjen. Se kapittelet AquaClean-vannfilter for trinnvise instruksjoner.
	Vanntanken er ikke satt helt inn, og luft trekkes inn i maskinen.	Kontroller at vanntanken er i riktig posisjon: Fjern den og trykk den så langt inn i maskinen som mulig.

Tekniske spesifikasjoner

Produsenten forbeholder seg retten til å oppdatere de tekniske spesifikasjonene for produktet. Alle de forhåndsinnstilte mengdene er omtrentlige.

Beskrivelse

Verdi

Størrelse (B x H x D)	262 x 383 x 448 mm
Vekt	8–8,5 kg
Lengde på strømledningen	1200 mm
Vannbeholder	1,8 liter
Kapasitet på kaffebønnetrakten	300 g
Kapasiteten til kaffegrutbeholderen	12 puter
Melkebeholderens kapasitet	600 ml
Justerbar tuthøyde	87–147 mm
Nominell spenning – nominell effekt – strømtilførsel	Se datamerket på innsiden av servicedøren (fig. A15)

Spis treści

Opis urządzenia (Rys. A)	289
Panel sterowania	289
Wprowadzenie	290
Przed pierwszym użyciem	290
Funkcje specjalne	291
Parzenie napojów	291
Personalizowanie napojów	293
Dostosowywanie ustawień urządzenia	294
Filtr wody AquaClean	296
Wymywanie i wkładanie jednostki zaparzającej	297
Czyszczenie i konserwacja	297
Procedura odwapniania	300
Kody błędów	301
Zamawianie akcesoriów	302
Rozwiązywanie problemów	302
Dane techniczne	307

Opis urządzenia (Rys. A)

A1 Panel sterowania	A11 Przewód sieciowy z wtyczką
A2 Pokrywa pojemnika na kawę mieloną	A12 Pokrętło ustawiania sposobu mielenia
A3 Pokrywa pojemnika na ziarna kawy	A13 Pojemnik na ziarna kawy
A4 Gniazdo zasilacza	A14 Blok zaparzający
A5 Tacka ociekowa	A15 Klapka serwisowa
A6 Uchwyt tacki ociekowej	A16 Zbiornik na wodę
A7 Regulowany, wymowany dozownik kawy i mleka	A17 Pojemnik na fusy kawowe
A8 Pojemnik HygieSteam	A18 Panel przedni kasetki na fusy
A9 Pokrywa HygieSteam z uchwytem rurką do mleka	A19 Pokrywa tacki ociekowej
A10 Wewnętrzny cappuccinatore	A20 Wskaźnik „Drip tray full” (Zapełnienie tacki ociekowej)

Akcesoria

A21 Pojemnik na mleko	A24 Filtr AquaClean
A22 Rurka do mleka	A25 Miarka
A23 Tubka smaru	A26 Pasek do pomiaru twardości wody

Panel sterowania

Istnieją dwie wersje tego urządzenia do kawy. Ich panele sterowania różnią się wyglądem, ale ich przyciski i ikony działają w ten sam sposób. Przegląd wszystkich przycisków i ikon zamieszczono na rysunku B. Poniżej można znaleźć ich opis.

Strzałki w górę i w dół służą do przewijania na wyświetlaczu. Dotykając ikony OK, można dokonać wyboru lub potwierdzić wybraną opcję.

B1 Wyłącznik

B2 Ikony napojów

B3 Ikona CoffeeMaestro

B4 Menu dodatkowych napojów

B5 Przycisk uruchomienia/zatrzymania ►►

B6 Ikony nawigacyjne (w górę, w dół, wstecz, OK)

B7 Wyświetlacz

B8 Ustawienia urządzenia

B9 Menu Cleaning (Czyszczenie)

B10 Profile osobiste

Wprowadzenie

Gratulujemy zakupu w pełni automatycznego ekspresu do kawy firmy Saeco! Aby w pełni skorzystać z oferowanej przez firmę Saeco pomocy online, zarejestruj swój produkt, przechodząc na stronę www.saeco.com/MyCoffeeMachine.

Uwaga: To urządzenie zostało przetestowane przy użyciu kawy. Wprawdzie zostało gruntownie oczyszczone, ale w środku mogły pozostać resztki kawy. Gwarantujemy jednak, że urządzenie jest całkowicie nowe.

Przed pierwszym użyciem

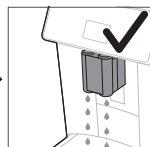
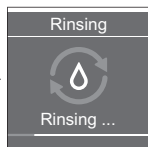
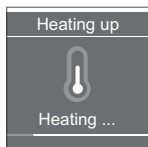
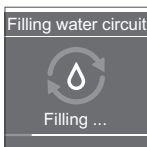
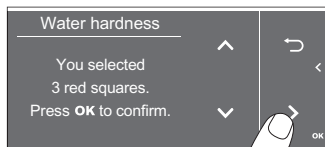
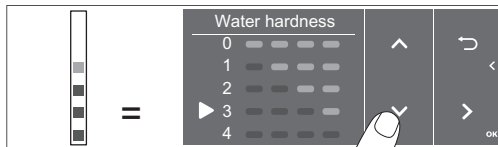
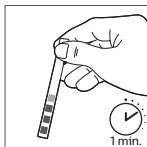
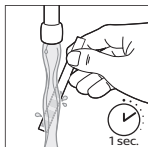
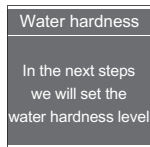
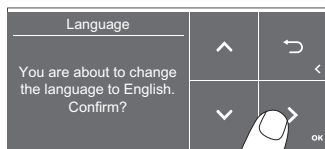
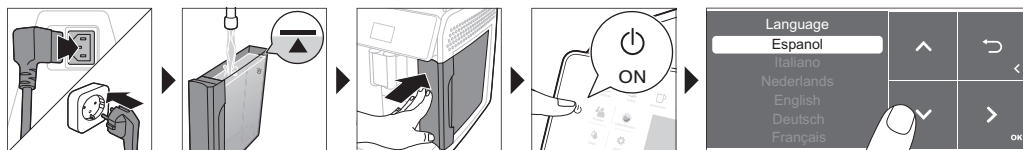

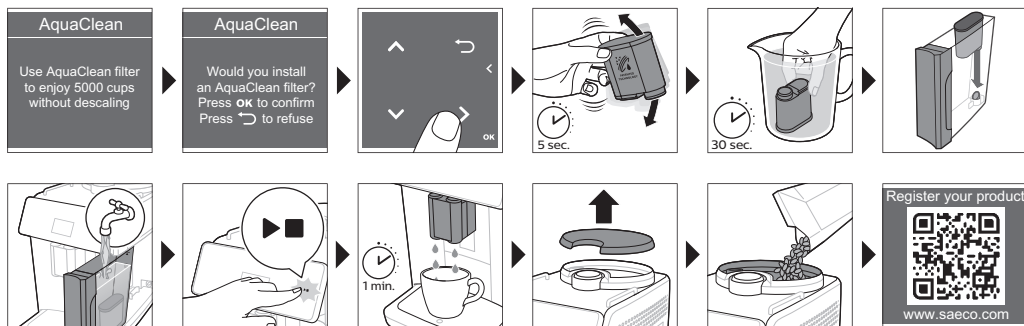

Funkcje specjalne

Funkcja specjalna Cel

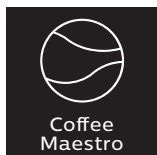

Dzięki funkcji CoffeeMaestro możesz spersonalizować kawę, wybierając wstępnie ustawiony profil smakowy (Delicato, Intenso, Forte) dla swojego napoju, zamiast samodzielnie zmieniać ustawienia.



Funkcja HygieSteam automatycznie czyści obieg mleka, usuwając mikroorganizmy: użyj jej po zaparzeniu cappuccino lub innych napojów na bazie mleka.



Nasz wytrzymały młynek jest wykonany w 100% z materiału ceramicznego, dzięki czemu jest wyjątkowo twardy i precyzyjny. Można go dostosować do własnych upodobań za pomocą 12-stopniowych poziomów.

Parzenie napojów

Instrukcje ogólne

- 1 Napełnij zbiornik wodą z kranu i wsyp ziarna kawy do pojemnika.
- 2 Włóż małą wtyczkę do gniazda znajdującego się z tyłu urządzenia. Włóż wtyczkę przewodu sieciowego do gniazdko elektrycznego.
- 3 Naciśnij wyłącznik, aby włączyć ekspres.
 - Urządzenie zacznie się nagrzewać i wykona automatyczne płukanie.
 - Urządzenie jest gotowe do użycia, gdy wszystkie wskaźniki w ikonach napojów świecą się w sposób ciągły.

- 4 Umieść filiżankę pod dozownikiem kawy. Aby dostosować wysokość wylewki dozownika kawy do wysokości filiżanki lub szklanki, przesuń dozownik w górę albo w dół (rys. 1).

Zaparzanie kawy z ziaren kawy

- 1 Aby zapatrzyć kawę, dotknij ikony wybranego napoju (rys. 2) lub ikony „More Drinks” (Dodatkowe napoje) (rys. 3).
 - Możesz teraz dostosować napój zgodnie z ulubionym smakiem (rys. 4). Dostosuj moc kawy za pomocą strzałek w górę i w dół (rys. 5). Dotknij ikony OK, jeśli chcesz zmienić więcej ustawień (rys. 6).
- 2 Naciśnij przycisk uruchomienia/zatrzymania ►■ w dowolnym momencie, aby rozpocząć parzenie wybranego napoju.
- 3 Aby zatrzymać nalewanie kawy, zanim urządzenie zakończy cały proces, naciśnij przycisk uruchomienia/zatrzymania ►■ ponownie.

i Aby zaparzyć w tym samym czasie 2 kawy, naciśnij ikonę napoju dwukrotnie lub wybierz ikonę „2x”, przewijając specjalny pasek.

! Nie użyj karmelizowanych ani aromatyzowanych ziaren kawy.

Zaparzanie napojów na bazie mleka

- 1 Napełnij zbiornik wodą z kranu i wsyp ziarna kawy do pojemnika.
- 2 Odkręć pokrywę pojemnika na mleko i wlej mleko do środka (rys. 7). Następnie umieść metalową rurkę do mleka w pojemniku.

Zawsze używaj mleka wyjętego bezpośrednio z lodówki.

- 3 Podłącz elastyczną rurkę do mleka do cappuccinatore (rys. 8).
- 4 Dotknij ikony wybranego napoju na bazie mleka (rys. 9) lub ikony „More Drinks” (Dodatkowe napoje), aby wybrać inny napój (rys. 3).
 - Możesz teraz dostosować napój do swoich preferencji (rys. 10).
- 5 Naciśnij przycisk uruchomienia/zatrzymania ►■.
 - W przypadku określonych napojów urządzenie najpierw nalewa mleko, a następnie kawę. W przypadku wielu innych napojów jest to proces odwrotny: urządzenie najpierw nalewa kawę, a następnie mleko.
 - Aby zatrzymać nalewanie mleka, zanim urządzenie naleje jego zaprogramowaną ilość, naciśnij przycisk uruchomienia/zatrzymania ►■.
- 6 Aby zatrzymać nalewanie całego napoju (mleka i kawy), zanim urządzenie zakończy zaprogramowany proces, naciśnij i przytrzymaj przycisk uruchomienia/zatrzymania ►■.
- 7 Bezpośrednio po nalaniu mleka uruchamia się funkcja „HygieSteam Shot” (Wyrzut pary HygieSteam). Urządzenie wyrzuca parę przez wewnętrzny obieg mleka, aby go szybko przepłukać.

Zaparzanie kawy z kawy mielonej

- 1 Przechyl pokrywę i wsyp jedną miarkę zmielonej kawy do pojemnika na kawę mieloną (rys. 11).
- 2 Po wybraniu napoju za pomocą strzałek w górę i w dół wybierz kawę mieloną (rys. 12). Następnie naciśnij przycisk uruchomienia/zatrzymania ►■.

Uwaga: wybranie kawy mielonej uniemożliwia wybranie mocy kawy i/lub zaparzenie więcej niż jednej porcji kawy w tym samym czasie.

Podawanie gorącej wody

- 1 Upewnij się, że cappuccinatore jest prawidłowo przymocowany do urządzenia (rys. 13)
- 2 Podstaw filiżankę pod kranik
- 3 Dotknij ikony „More Drinks” (Dodatkowe napoje) (rys. 3) i przewiń w dół, aby wybrać opcję „Hot water” (Gorąca woda).
- 4 Dostosuj ilość gorącej wody lub temperaturę do swoich preferencji za pomocą strzałek w górę i w dół (rys. 14).
- 5 Naciśnij przycisk uruchomienia/zatrzymania ►■.
- 6 Aby zatrzymać nalewanie gorącej wody, zanim urządzenie zakończy cały proces, naciśnij przycisk uruchomienia/zatrzymania ►■ ponownie.

Personalizowanie napojów

Ekspres umożliwia dostosowanie ustawień napoju do swoich preferencji i zachowanie zmodyfikowanego napoju w osobistym profilu. Różne profile są oznaczone różnymi kolorami.

Parzenie napojów z funkcją CoffeeMaestro

Ekspres zapewnia możliwość wyboru profilu smakowych zamiast osobnego dostosowywania wszystkich ustawień za pośrednictwem funkcji CoffeeEqualizer. Można wybrać Delicato, Intenso i Forte. Aby wybrać profil smakowy CoffeeMaestro:

- 1 Dotknij ikony wybranego napoju (rys. 2) lub ikony „More Drinks” (Dodatkowe napoje), aby wybrać inny napój (rys. 3).
- 2 Naciskaj ikonę CoffeeMaestro wielokrotnie (rys. 15).
- 3 Naciśnij przycisk OK, aby potwierdzić wybór.
Główne ustawienia napoju są teraz odpowiednio dostosowane.
- 4 Naciśnij przycisk uruchomienia/zatrzymania ►■, aby rozpocząć parzenie napoju.

Funkcja CoffeeEqualizer

Po wybraniu napoju funkcja CoffeeEqualizer włącza się automatycznie. Możesz użyć strzałek w górę i w dół, aby dopasować poniższe ustawienia:



- | | |
|----------------------|--|
| 1 Moc aromatu | 6 Ilość pianki |
| 2 Ilość kawy | 7 Możesz również zdecydować się na przygotowanie 1 lub 2 filiżanek |
| 3 Ilość mleka | 8 Ilość kawy dopasowana do kubka podróznego (tylko wybrane modele) |
| 4 Ilość wody | |
| 5 Temperatura napoju | |

Uwaga: To, które ustawienia możesz dostosować, zależy od wybranego napoju.

Wybór profilu

Możesz wybrać profil i zapisać recepturę, korzystając z ikony profilu 👤.

- 1 Dotykaj kilkakrotnie ikony profilu 👤, aby wybrać jeden z profili oznaczonych kolorem (rys. 16). Każdy profil jest oznaczony innym kolorem.
- 2 Wybierz napój, dotykając ikony wybranego napoju lub ikony „More Drinks” (Dodatkowe napoje).

- 3 Dostosuj ustawienia napoju zgodnie ze swoim ulubionym smakiem.
- 4 Naciśnij przycisk uruchomienia/zatrzymania ►■, aby zaparzyć wybrany napój
 - Twoje nowe ustawienia zostały zapisane w wybranym przez Ciebie kolorowym profilu.

i Zawsze można przywrócić ustawienia fabryczne urządzenia (patrz 'Przywracanie ustawień fabrycznych').

Profil gościa

Twoje urządzenie jest wyposażone w profil gościa. Po wybraniu profilu gościa, ikona profilu jest wyłączona. Po wybraniu tego profilu nadal możesz wedle uznania personalizować ustawienia, ale parzone receptury nie zostaną zapisane.

Dodatkowa porcja kawy (ExtraShot)

Urządzenie pozwala dodać ekstra porcję Ristretto do kawy i napojów na bazie mleka, na przykład, jeśli chcesz napić się mocniejszej kawy.

- 1 Podstaw filiżankę pod kranik.
- 2 Dotknij jedną z ikon napojów, aby wybrać napój (rys. 2) lub dotknij ikonę „More Drinks” (Dodatkowe napoje), aby wybrać inny napój (rys. 3).
- 3 Użyj strzałki w górę, aby ustawić moc na najwyższy poziom, i wybierz funkcję ExtraShot (Dodatkowa porcja kawy) (rys. 17).
- 4 Dotknij ikony OK, jeśli chcesz spersonalizować inne ustawienia. Następnie naciśnij przycisk uruchomienia/zatrzymania ►■, aby rozpocząć parzenie napoju.
- 5 Aby zatrzymać nalewanie napoju, zanim urządzenie zakończy cały proces, naciśnij przycisk uruchomienia/zatrzymania ►■ ponownie.

i Po wybraniu funkcji ExtraShot (Dodatkowa porcja kawy) możesz zaparzyć tylko jedną kawę w danym momencie.

Dostosowywanie ustawień urządzenia

Ustawianie twardości wody

i Aby zapewnić optymalne funkcjonowanie i dłuższy czas eksploatacji urządzenia, zalecamy dostosowanie ustawień do poziomu twardości wody w Twoim regionie. Zapobiegnie to również konieczności zbyt częstego odkamieniania urządzenia. Domyślnie ustawienie twardości wody to 4: woda twarda.

Do określenia twardości wody w swoim regionie użyj dostarczonego w opakowaniu paska do pomiaru twardości wody:

- 1 Zanurz pasek do pomiaru twardości wody w wodzie z kranu lub potrzymaj go pod bieżącą wodą przez 1 sekundę (rys. 18).
- 2 Odczekaj 1 minutę. Liczba czerwonych kwadratów na pasku testowym wskazuje twardość wody (rys. 19).

Ustaw na urządzeniu prawidłową twardość wody:

- 1 Dotknij ikony ustawień ⚙ i za pomocą strzałek w górę oraz w dół wybierz „Water hardness” (Twardość wody). Następnie naciśnij ikonę OK, aby potwierdzić.

- 2 Za pomocą strzałek w górę oraz w dół wybierz poziom twardości wody. Liczba świecących czerwonych kwadratów na wyświetlaczu powinna być równa liczbie czerwonych kwadratów na pasku testowym (rys. 20).
- 3 Po ustawieniu prawidłowej twardości wody dotnij ikonę OK, aby potwierdzić.

Regulacja ustawienia mielenia

Moc kawy można zmienić za pomocą specjalnego pokrętła do ustawiania sposobu mielenia znajdującego się w pojemniku na ziarna. Im niższe jest ustawienie grubości mielenia, tym drobniej będą mielone ziarna kawy i tym silniejszy będzie napój. Do wyboru jest 12 ustawień grubości mielenia. Ekspres skonfigurowano tak, aby uzyskać najlepszy smak z ziaren kawy. W związku z tym zalecamy nie zmieniać ustawień grubości mielenia aż do zaparzenia 100–150 filiżanek (po ok. 1 miesiącu użytkowania).

i Ustawienie grubości mielenia można dostosowywać wyłącznie w czasie mielenia kawy. Różnicę smaku można poczuć w pełni po zaparzeniu od 2 do 3 napojów.

A Aby zapobiec uszkodzeniu młynka, nie należy obracać pokrętła do ustawiania sposobu mielenia więcej niż o jeden stopień za jednym razem.

- 1 Umieść filiżankę pod dozownikiem kawy.
- 2 Usuń pokrywę z pojemnika na ziarna kawy (rys. 21).
- 3 Dotknij ikony Espresso, a następnie naciśnij przycisk uruchomienia/zatrzymania ►■.
- 4 Gdy młynek rozpocznie mielenie, naciśnij pokrętło wyboru sposobu mielenia i obróć je w lewo lub w prawo (rys. 22).

Dostosowywanie innych ustawień urządzenia

Wybierając ikonę ustawień , możesz również dostosować poniższe ustawienia urządzenia:

- Twardość wody: możesz wybrać pomiędzy 5 poziomami twardości wody w Twoim regionie.
- Czas przejścia w stan gotowości: możesz wybrać 15, 30, 60 lub 180 minut.
- Jasność wyświetlacza: możesz wybrać niską, średnią i wysoką.
- Język: możesz wybrać język wyświetlacza zgodnie z własnymi preferencjami.
- Dźwięk: możesz włączać i wyłączać sygnał dźwiękowy urządzenia.
- Przednie oświetlenie: możesz wybrać opcję „always on” (zawsze włączone), „on during brewing” (podczas parzenia) lub „always off” (zawsze wyłączone).
- Jednostka miary: możesz wybrać ml lub oz

Przywracanie ustawień fabrycznych

Urządzenie zapewnia możliwość przywrócenia w dowolnym momencie fabrycznych ustawień.

- 1 Dotknij ikony ustawień .
- 2 Za pomocą strzałek w górę oraz w dół wybierz „Factory settings” (Ustawienia fabryczne). Potwierdź, dotykając ikony OK.
- 3 Naciśnij przycisk uruchomienia/zatrzymania ►■, aby potwierdzić, że chcesz przywrócić ustawienia.
 - Przywrócono ustawienia.

i Następujące ustawienia fabryczne są przywracane do wartości domyślnych: twardość wody, czas przejścia w stan gotowości, jasność wyświetlacza, dźwięk, oświetlenie przednie, profile.

Filtr wody AquaClean

Twoje urządzenie jest zgodne z AquaClean. W zbiorniku na wodę można umieścić filtr wody AquaClean, aby zapewnić doskonały smak parzonej kawy. Filtr ten redukuje także odkładanie się osadów wapnia w urządzeniu, zmniejszając potrzebę jego odkamieniania. Filtr wody AquaClean można kupić w lokalnym punkcie sprzedaży, w sklepie internetowym lub w autoryzowanych centrach serwisowych.

Wskaźnik stanu filtra AquaClean

Gdy filtr AquaClean jest aktywny, jego stan jest zawsze wyświetlany na ekranie w formie procentowej.

- Jeśli stan filtra AquaClean wynosi 10% lub mniej, ekran wyświetla komunikat przez 2 sekundy przy każdym włączeniu urządzenia. Komunikat ten zaleca kupno nowego filtra.
- Jeśli stan filtra wynosi 0%, urządzenie wyświetla komunikat z prośbą o wymianę filtra AquaClean przy każdym włączeniu urządzenia.



Aktywacja filtra wody AquaClean (5 min)

i Urządzenie nie wykrywa automatycznie, że w zbiorniku na wodę umieszczono filtr. Dlatego trzeba aktywować każdy nowo zainstalowany filtr wody AquaClean w menu „Clean” (Czyszczenie).

Jeśli ekspres przestanie wyświetlać komunikat dotyczący aktywacji filtra, nadal można aktywować filtr wody AquaClean, najpierw jednak trzeba urządzenie odkamienić.

i Zanim zaczniesz używać filtra wody AquaClean, urządzenie musi zostać całkowicie odkamienione.

Przed aktywacją filtra AquaClean należy go przygotować poprzez zanurzenie w wodzie, jak opisano poniżej. Jeśli tego nie zrobisz, do urządzenia zamiast wody może się dostać powietrze, w wyniku czego ekspres będzie bardzo hałasować i nie można będzie w nim zapażać kawy.

- 1 Dotknij ikony czyszczenia  i za pomocą strzałek w górę i w dół wybierz pozycję „AquaClean”.
- 2 Dotknij ikony OK, aby potwierdzić.
- 3 Dotknij ponownie ikony OK po wyświetleniu ekranu aktywacji. Postępuj zgodnie z instrukcjami na ekranie.
- 4 Potrząśnij filtrem przez około 5 sekund (rys. 23).
- 5 Zanurz filtr spodem do góry w naczyniu z zimną wodą i potrząśnij filtrem/naciśnij go (rys. 24).
- 6 Włóż filtr pionowo do złącza filtra w zbiorniku na wodę. Wciśnij filtr do najniższego możliwego położenia (rys. 25).
- 7 Napelnij zbiornik świeżą wodą i włóż go z powrotem do urządzenia.
- 8 Podstaw miskę pod dozownik.
- 9 Naciśnij przycisk uruchomienia/zatrzymania , aby rozpocząć proces aktywacji.
- 10 Z dozownika przez 1 minutę będzie się wydobywać gorąca woda.
- 11 Filtr jest teraz włączony.

Wymiana filtra wody AquaClean (5 min)

Gdy przez filtr przepłyne 95 litrów wody, przestanie on działać. Wskaźnik stanu AquaClean spada do 0%, aby przypomnieć Ci, że trzeba wymienić filtr. Tak długo, jak wskaźnik stanu AquaClean jest wyświetlany, można wymienić filtr bez konieczności uprzedniego odkamienienia urządzenia. Jeśli nie wymienisz filtra wody AquaClean w odpowiednim czasie, wskaźnik AquaClean zgaśnie po jakimś czasie. W takim przypadku można wciąż wymienić filtr, jednak trzeba będzie najpierw odkamienić urządzenie.

Kiedy wskaźnik stanu AquaClean spada do 0% lub jeśli urządzenie przypomina o potrzebie wymiany filtra AquaClean:

- 1 Wyjmij stary filtr wody AquaClean.
- 2 zainstaluj nowy filtr i aktywuj go w sposób opisany w rozdziale „Aktywacja filtra wody AquaClean (5 min)”.

i Wymieniaj filtr wody AquaClean co najmniej raz na 3 miesiące, nawet jeśli urządzenie nie sygnalizuje jeszcze konieczności wymiany.

Wymywanie i wkładanie jednostki zaparzającej

Aby obejrzeć film zawierający informacje na temat montażu, demontażu i czyszczenia jednostki zaparzającej odwiedź witrynę www.saeco.com/care.

Wymywanie jednostki zaparzającej z urządzenia

- 1 Wyłącz urządzenie.
- 2 Wyjmij zbiornik na wodę i otwórz klapkę serwisową (rys. 26).
- 3 Naciśnij uchwyt PUSH (rys. 27) i pociągnij za uchwyt jednostki zaparzającej, aby wyjąć ją z urządzenia (rys. 28).

A Jeśli blok zaparzający został wyjęty z urządzenia, należy także opróżnić tackę ociekową i kasetkę na fusy.

Ponowne wkładanie bloku zaparzającego do urządzenia

A Przed wsunięciem bloku zaparzającego z powrotem do urządzenia upewnij się, że jest prawidłowo ustawiony.

- 1 Sprawdź, czy blok zaparzający znajduje się w prawidłowej pozycji. Strzałka na żółtym cylindrze z boku bloku zaparzającego musi się znaleźć w jednej linii z czarną strzałką i literą N (rys. 29).
 - Jeśli nie, naciśnij dźwignię, aż dotknie podstawy bloku zaparzającego (rys. 30).
- 2 Korzystając z prowadnic po bokach (rys. 31), wsuń blok zaparzający z powrotem do urządzenia, aż zatrzaśnie się we właściwej pozycji (rys. 32). Nie naciskaj przycisku PUSH (Naciśnij).
- 3 Zamknij klapkę serwisową i włóż ponownie zbiornik na wodę.

Czyszczenie i konserwacja

Regularne czyszczenie i konserwacja utrzymują ekspres w doskonałym stanie, zapewniając wyśmienity smak kawy przez długi czas oraz stabilny wypływ napoju.

W tabeli poniżej znajdziesz szczegółowy opis tego, kiedy i jak czyścić wszystkie zdejmowane części urządzenia. Szczegółowe informacje i film z instrukcjami można znaleźć na stronie www.saeco.com/care. Rysunek C zawiera przegląd części, które można myć w zmywarce.

Zdejmowane części	Kiedy czyścić	Jak czyścić
Blok zaparzający	Raz na tydzień	Wyjmij blok zaparzający z urządzenia (patrz 'Wymywanie i wkładanie jednostki zaparzającej'). Wymyj go pod bieżącą wodą (patrz 'Czyszczenie jednostki zaparzającej pod bieżącą wodą').

Zdejmowane części	Kiedy czyścić	Jak czyścić
	Co miesiąc	Czyść blok zaparzający przy użyciu tabletek Philips do czyszczenia (patrz 'Czyszczenie jednostki zaparzającej przy użyciu tabletek do czyszczenia').
Obieg mleka/wewnętrzny cappuccinatore	Po każdym dniu użytkowania	Przeprowadź program „HygieSteam” znajdujący się w menu czyszczenia. Wybierz w menu czyszczenia pozycję „HygieSteam” i postępuj zgodnie z instrukcjami na ekranie. Przetrzyj zewnętrzną powierzchnię metalowej rurki do mleka wilgotną szmatką przed umieszczeniem jej w uchwycie rurki do mleka.
	Raz na tydzień	Wyjmij i zdemontuj wewnętrzny cappuccinatore (patrz „Czyszczenie wewnętrznego cappuccinatore pod bieżącą wodą”). Wypłucz wszystkie części pod bieżącą wodą z dodatkiem płynu do mycia naczyń.
	Co miesiąc	Przeprowadź procedurę „Deep Milk Clean” („Czysz. sys. Spieniania”) za pomocą środka Philips do czyszczenia obiegu mleka. Wybierz w menu czyszczenia pozycję „Deep Milk Clean” („Czysz. sys. Spieniania”) i postępuj zgodnie z instrukcjami na ekranie. Przejdź na stronę www.saeco.com/care , aby zobaczyć szczegółowy film instruktażowy.
Pojemnik na mleko	Raz na tydzień	Zdemontuj pojemnik na mleko (rys. 33) i wypchnij kulkę za pomocą bolca rurki na mleko (rys. 34). Umyj wszystkie części pojemnika na mleko pod bieżącą wodą lub w zmywarce
Pojemnik HygieSteam (uchwyt na rurkę do mleka)	Co tydzień lub gdy urządzenie wyświetli przypomnienie	wyjąć pojemnik HygieSteam z urządzenia (rys. 35) i zdjąć pokrywę HygieSteam (rys. 36). Opróżnij pojemnik HygieSteam i umyj go oraz pokrywę pod bieżącą wodą lub w zmywarce do naczyń. Pozostaw pojemnik i pokrywę do wyschnięcia na powietrzu i włóż je z powrotem do urządzenia.
Pojemnik na mieloną kawę	Sprawdź co tydzień, czy pojemnik na kawę mieloną nie jest zapchany.	Wyłącz urządzenie i wyjmij blok zaparzający. Otwórz pokrywę pojemnika na kawę mieloną i włóż do niego trzonek łyżki. Poruszaj nim w górę i w dół, aż zatykająca otwór kawa mielona spadnie (rys. 37). Przejdź do witryny www.saeco.com/care aby zapoznać się z filmem instruktażowym.

Zdejmowane części	Kiedy czyścić	Jak czyścić
Pojemnik na fusy kawowe	Opróżniaj kasetkę na fusy, kiedy na urządzeniu pojawi się odpowiedni monit. Myj ją raz na tydzień.	Opróżnij kasetkę na fusy, gdy urządzenie jest włączone. Oplucz ją pod bieżącą wodą z dodatkiem płynu do mycia naczyń lub umyj ją w zmywarce. Panel przedni kasetki na fusy (Rys. A18) nie jest przystosowany do mycia w zmywarce.
Tacka ociekowa	Opróżniaj tackę ociekową codziennie lub gdy czerwony wskaźnik „Drip tray full” (Zapełnienie tacki ociekowej) wystaje z pokrywy tacki (rys. 38). Raz w tygodniu umyj tackę ociekową.	Wymij tackę ociekową (rys. 39) i umyj ją pod bieżącą wodą z dodatkiem płynu do mycia naczyń. Tackę ociekową i jej pokrywę można również myć w zmywarce. Panel przedni kasetki na fusy (Rys. A18) nie jest przystosowany do mycia w zmywarce.
Smarowanie bloku zaparzącego	Co 2 miesiące	Nasmaruj blok zaparzący dołączonym smarem (patrz 'Smarowanie jednostki zaparzącej').
Zbiornik na wodę	Raz na tydzień	Wypłucz zbiornik pod bieżącą wodą.
Panel przedni urządzenia	Raz na tydzień	Wyczyść miękką szmatką

Czyszczenie jednostki zaparzącej

Regularne czyszczenie jednostki zaparzącej zapobiega zatkaniu wewnętrznych obiegów przez pozostałości kawy. Aby obejrzeć filmy instruktażowe na temat montażu, demontażu i czyszczenia jednostki zaparzącej, odwiedź witrynę www.saeco.com/care.

Czyszczenie jednostki zaparzącej pod bieżącą wodą

- 1 Wymij jednostkę (patrz 'Wymywanie i wkładanie jednostki zaparzącej') zaparzącą.
- 2 Oplucz dokładnie jednostkę zaparzącą w wodzie. Starannie wyczyść górny filtr (rys. 40) jednostki zaparzącej.
- 3 Pozostaw jednostkę zaparzącą do wyschnięcia przed ponownym zamontowaniem. Nie osuszaj jednostki zaparzącej szmatką, aby wewnątrz niej nie zbierały się włókienka.

Czyszczenie jednostki zaparzącej przy użyciu tabletek do czyszczenia

Do czyszczenia używaj tylko specjalnych tabletek Philips.

- 1 Dotknij ikony czyszczenia  i za pomocą strzałek w górę oraz w dół wybierz „Czyszczenie jednostki zaparzącej” (Brew group clean).
- 2 Dotknij ikony OK, aby potwierdzić, a następnie postępuj zgodnie z instrukcjami na ekranie.

Smarowanie jednostki zaparzącej

Aby ulepszyć działanie ekspresu oraz aby ruchome części jednostki zaparzącej mogły się płynnie poruszać, zalecamy smarować ją co 2 miesiące.

- 1 Nałóż cienką warstwę smaru na tłok (szary element) jednostki zaparzącej (rys. 41).
- 2 Nałóż cienką warstwę smaru na wałek (szary element) w dolnej części jednostki zaparzącej (rys. 42).
- 3 Nałóż cienką warstwę smaru na prowadnice po obu stronach (rys. 43).

Programy czyszczące wewnętrznego cappuccinatore

Urządzenie posiada trzy programy do czyszczenia wewnętrznego cappuccinatore:

- „HygieSteam Shot” (Wyrzut pary HygieSteam): urządzenie wyrzuca parę przez wewnętrzny cappuccinatore, aby go szybko przepłukać.
- „HygieSteam”: urządzenie dokładnie oczyszcza wewnętrzny obieg mleka za pomocą pary. Upewnij się, że pojemnik HygieSteam jest prawidłowo złożony (rys. 44) i przymocowany do urządzenia (rys. 45). Umieść rurkę do mleka w jej uchwycie (rys. 46) i wykonuj instrukcje wyświetlane na ekranie.
- „Deep Milk Clean”: przeprowadzaj procedurę „Deep Milk Clean” z zastosowaniem tabletek Philips do czyszczenia obiegu mleka, aby usunąć wszystkie zanieczyszczenia.

Czyszczenie wewnętrznego cappuccinatore pod bieżącą wodą

- 1 Otwórz klapkę wewnętrznego cappuccinatore (rys. 47).
- 2 Wyjmij wewnętrzny cappuccinatore, ściągnając go w dół (rys. 48).
- 3 Rozmontuj wewnętrzny cappuccinatore, ściągnając dolną część z górnej części (rys. 49).
- 4 Zdemontuj wszystkie części (rys. 50) i umyj je pod bieżącą wodą.
- 5 Ponownie zmontuj wewnętrzny cappuccinatore.
- 6 Aby ponownie umieścić na miejscu wewnętrzny cappuccinatore, ustaw go pionowo i sprawdź, czy otwory są wyrównane z dwiema rurkami na urządzeniu. Następnie przesuń wewnętrzny cappuccinatore w górę, aż zablokuje się na miejscu (rys. 13).
- 7 Zamknij klapkę.

Szczegółowy film instruktażowy można znaleźć na stronie www.saeco.com/care.

Procedura odwapniania

Należy używać wyłącznie odkamieniacza Philips. Nigdy nie stosuj odkamieniaczy na bazie kwasu siarkowego, kwasu solnego, kwasu sulfaminowego lub octowego (octu), ponieważ mogą uszkodzić obieg wody w urządzeniu i nie rozpuszczą prawidłowo złożeń wapnia. Używanie odkamieniacza innego niż Philips może spowodować unieważnienie gwarancji. Nieodkamienianie urządzenia także może doprowadzić do unieważnienia gwarancji. Odkamieniacz Philips można kupić w lokalnym punkcie sprzedaży, w sklepie internetowym lub w autoryzowanych centrach serwisowych.

- 1 Gdy wyświetli się zalecenie odkamienienia urządzenia, dotknij ikony OK, aby je rozpocząć. Aby uruchomić odkamienianie bez monitu, naciśnij ikonę czyszczenia  i wybierz pozycję Descale (Odkamienianie).
- 2 Wyjmij tackę ociekową, kasetkę na fusy i pojemnik HygieSteam (rys. 35), opróżnij je i włóż z powrotem do urządzenia.
- 3 Wyjmij zbiornik na wodę i opróżnij go. Następnie wyjmij filtr AquaClean.
- 4 Wlej do zbiornika na wodę całą butelkę odkamieniacza Philips i wypełnij wodą do poziomu CALC CLEAN (Usuwanie kamienia) (rys. 51). Następnie umieść zbiornik z powrotem w urządzeniu.
- 5 Umieść duży pojemnik (1,5 l) pod wylewką dozownika kawy.
- 6 Upewnij się, że pojemnik HygieSteam jest prawidłowo złożony (rys. 44) i przymocowany do urządzenia (rys. 45). Umieść rurkę do mleka w jej uchwycie (rys. 46).
- 7 Postępuj zgodnie z instrukcjami na ekranie, aby uruchomić procedurę odkamieniania. Procedura odkamieniania trwa około 30 minut i składa się z cyklu usuwania kamienia oraz cyklu płukania.
- 8 Po zakończeniu cyklu odwapniania należy wypłukać zbiornik na wodę i obieg wody. Postępuj zgodnie z instrukcjami na ekranie.
- 9 Umieść nowy filtr wody AquaClean w zbiorniku na wodę i aktywuj go (patrz 'Aktywacja filtra wody AquaClean (5 min)').

Wskazówka: Stosowanie filtra AquaClean ogranicza konieczność odwapniania!

Co zrobić, jeśli procedura odwapniania zostanie przerwana

Procedurę odwapniania można przerwać, naciskając wyłącznik na panelu sterowania. Jeśli procedura odwapniania zostanie przerwana przed zakończeniem, wykonaj następujące czynności:

- 1 Opróżnij zbiornik na wodę i dokładnie go wyłucz.
- 2 Napełnij zbiornik świeżą wodą do poziomu oznaczonego CALC CLEAN i ponownie włącz urządzenie. Urządzenie nagrzej się i wykona automatyczne płukanie.
- 3 Przed zaparzeniem jakichkolwiek napojów przeprowadź ręczne płukanie. Aby wykonać ręczne płukanie, nalej z urządzenia pół zbiornika gorącej wody, a następnie zaparz 2 filiżanki już zmielonej kawy, ale bez dodawania nowo zmielonej.

Uwaga: Jeśli procedura odwapniania nie dobiegła do końca, konieczne będzie jak najszybsze przeprowadzenie kolejnej procedury odwapniania.

Kody błędów

Poniżej znajduje się lista kodów błędów oznaczających problemy, które możesz rozwiązać samodzielnie. Filmy instruktażowe można znaleźć na stronie www.saeco.com/care. Jeśli wyświetli się inny kod błędu, skontaktuj się z Centrum Obsługi Klienta w swoim kraju. Informacje kontaktowe znajdziesz na ulotce gwarancyjnej.

Kod błędu	Problem	Możliwe rozwiązanie
01	Lejek kawy jest zapchany.	Wyłącz urządzenie i wyjmij jego wtyczkę z gniazdka elektrycznego. Wyjmij blok zaparzający. Następnie otwórz pokrywę przedziału na mieloną kawę i włóż do lejka trzonek łyżki. Poruszaj nim w górę i w dół, aż zatykająca otwór kawa mielona spadnie (rys. 37). Odwiedź stronę www.saeco.com/care aby zapoznać się z filmem instruktażowym.
03	Blok zaparzający jest brudny lub nie jest odpowiednio nasmarowany.	Wyłącz urządzenie. Oplucz jednostkę zaparzającą świeżą wodą, pozostaw ją do wyschnięcia, a następnie nasmaruj (patrz 'Smarowanie jednostki zaparzającej'). Zapoznaj się z rozdziałem „Czyszczenie bloku zaparzającego” lub odwiedź stronę www.saeco.com/care aby zapoznać się z filmem instruktażowym. Włącz urządzenie ponownie.
04	Blok zaparzający nie jest ustawiony prawidłowo.	Wyłącz urządzenie. Wyjmij blok zaparzający i włóż go ponownie. Zanim włożysz na miejsce blok zaparzający, upewnij się, że jego zaczep blokujący znajduje się w prawidłowej pozycji. Zapoznaj się z rozdziałem „Obsługa bloku zaparzającego” lub odwiedź stronę www.saeco.com/care aby zapoznać się z filmem instruktażowym. Włącz urządzenie ponownie.
05	W obiegu wody znajduje się powietrze.	Zrestartuj urządzenie, wyłączając je i włączając ponownie. Jeśli to zadziała, naley 2–3 filiżanki gorącej wody. Przeprowadź odkamienianie, jeśli nie było wykonywane przez dłuższy czas.

Kod błędu	Problem	Możliwe rozwiązanie
	Filtr AquaClean nie został prawidłowo przygotowany przed instalacją lub jest zapchany.	Wymij filtr AquaClean i spróbuj ponownie zaparzyć kawę. Jeśli to zadziała, sprawdź, czy filtr AquaClean został prawidłowo przygotowany przed ponownym włożeniem. Umieść filtr AquaClean z powrotem w zbiorniku na wodę. Jeśli to nie pomogło, być może filtr jest zapchany i trzeba go wymienić.
11	Ekspres musi dostosować się do temperatury pokojowej	Odczekaj chwilę, aż urządzenie dostosuje się do temperatury pokojowej po przechowywaniu w niskiej/wysokiej temperaturze podczas transportu lub na zewnątrz. Wyłącz urządzenie na 30 minut i włącz je ponownie. Jeśli ten zabieg nie zadziałał, należy skontaktować się z centrum obsługi klienta w danym kraju. Informacje kontaktowe znajdziesz na ulotce gwarancyjnej.
14	Urządzenie jest przegrzane.	Wyłącz urządzenie i włącz je ponownie po 30 minutach.
19	Ekspres nie jest prawidłowo podłączony do gniazdka ściennego.	Sprawdź, czy mała wtyczka zasilacza jest prawidłowo podłączona do gniazdka z tyłu urządzenia.

Zamawianie akcesoriów

Do czyszczenia i odkamieniania używaj wyłącznie produktów Philips do konserwacji. Produkty te można kupić w lokalnym punkcie sprzedaży, w sklepie internetowym lub w autoryzowanych centrach serwisowych. Aby wyświetlić pełną listę części w trybie online, wprowadź numer modelu urządzenia. Numer modelu znajduje się wewnątrz klapki serwisowej.

Produkty do konserwacji i numery rodzajów:

- Środek do usuwania kamienia CA6700
- Filtr AquaClean CA6903
- Smar do jednostki zaparzającej HD5061
- Tabletki do czyszczenia z tłuszczu CA6704
- Środek do czyszczenia obiegu mleka CA6705
- Zestaw do konserwacji CA6707

Rozwiązywanie problemów

W tym rozdziale opisano najczęstsze problemy, które mogą wystąpić podczas używania urządzenia.

Filmy z instrukcjami i pełna lista często zadawanych pytań znajdują się na stronie www.saeco.com/care. Jeśli nie uda się rozwiązać problemu, skontaktuj się z Centrum Obsługi Klienta w swoim kraju. Informacje kontaktowe znajdziesz na ulotce gwarancyjnej.

Problem	Przyczyna	Rozwiązanie
Wewnątrz nowego urządzenia znajdują się resztki kawy.	To urządzenie zostało przetestowane przy użyciu kawy.	Wprowadź zostało gruntownie oczyszczone, ale w środku mogły pozostać resztki kawy. Jednak urządzenie jest całkowicie nowe.

Problem	Przyczyna	Rozwiązanie
Tacka ociekowa szybko się zapelnia / w tacce ociekowej zawsze jest trochę wody.	Jest to zjawisko normalne. Urządzenie używa wody do płukania obiegu wewnętrznego i bloku zaparzającego. Część wody spływa bezpośrednio z systemu wewnętrznego do tacki ociekowej.	Opróżniaj tackę ociekową codziennie lub gdy czerwony wskaźnik „Drip tray full” (Zapelnienie tacki ociekowej) wystaje z pokrywy tacki. Wskazówka: ustaw filiżankę pod wylewką dozownika, aby zbierać wodę płuczącą, która będzie się z niej wydostawać.
Ikona „empty coffee grounds container” (Opróżnianie kasetki na fusy) cały czas jest włączona.	Kasetka na fusy została opróżniona, gdy urządzenie było odłączone od gniazdka elektrycznego lub za szybko założona.	Wyjmij kasetkę na fusy, poczekaj co najmniej 5 sekund i następnie włóż ją ponownie.
Urządzenie wyświetla monit z poleceniem opróżnienia kasetki na fusy, mimo że kasetka nie jest pełna.	Urządzenie nie zresetowało licznika po ostatnim opróżnieniu kasetki na fusy.	Zawsze należy odczekać około 5 sekund przed włożeniem kasetki na fusy na miejsce. Dzięki temu licznik fusów wyzeruje się, aby prawidłowo naliczać ilość fusów.
Kasetka na fusy jest przepelniona, a ikona jej opróżniania „empty coffee grounds container” nie pojawiła się na wyświetlaczu.	Wyjęto tackę ociekową bez opróżniania kasetki na fusy.	Jeśli tacka ociekowa została wyjęta, należy także opróżnić kasetkę na fusy, nawet gdy zawiera bardzo małą ilość fusów. Ten zabieg wyzeruje licznik fusów i zapewni prawidłowe naliczanie ilości fusów.
Nie można wyjąć bloku zaparzającego.	Blok zaparzający nie znajduje się w prawidłowej pozycji.	Zresetuj urządzenie w następujący sposób: zamknij klapkę serwisową i włóż ponownie zbiornik na wodę. Wyłącz i ponownie włącz urządzenie, a następnie poczekaj aż ikony napojów się podświetlą. Spróbuj ponownie wyjąć blok zaparzający. Szczegółowe instrukcje zawiera rozdział „Wyjmowanie i wkładanie bloku zaparzającego”.
Nie można włożyć bloku zaparzającego.	Blok zaparzający nie znajduje się w prawidłowej pozycji.	Zresetuj urządzenie w następujący sposób: zamknij klapkę serwisową i włóż ponownie zbiornik na wodę. Pozostaw blok zaparzający na zewnątrz. Wyłącz urządzenie i wyjmij jego wtyczkę z gniazdka elektrycznego. Odczekaj 30 sekund, ponownie podłącz wtyczkę do gniazda, włącz urządzenie, a następnie poczekaj aż ikony napojów się podświetlą. Następnie umieść blok zaparzający w prawidłowej pozycji i włóż go ponownie do urządzenia. Szczegółowe instrukcje zawiera rozdział „Wyjmowanie i wkładanie bloku zaparzającego”.

Problem	Przyczyna	Rozwiązanie
Kawa jest zbyt wodnista.	Blok zaparzący jest brudny lub musi zostać nasmarowany.	Wymyj blok zaparzący, opłucz go pod bieżącą wodą i pozostaw do wyschnięcia. Następnie nasmaruj ruchome części (patrz 'Smarowanie jednostki zaparzącej').
	Urządzenie wykonuje procedurę samoregulacji. Procedura ta jest uruchamiana automatycznie, gdy urządzenie jest używane po raz pierwszy, gdy przechodzisz na inny typ ziaren kawy lub po długim czasie nieużywania.	Zaparz na początku 5 filiżanek kawy, aby umożliwić urządzeniu przeprowadzenie procedury samoregulacji.
	Ustawienie grubości mielenia powoduje, że kawa jest mielona zbyt grubo.	Zmień ustawienie na drobniejsze mielenie (niższa wartość). Różnicę smaku można poczuć w pełni po zaparzeniu od 2 do 3 napojów.
Kawa nie jest wystarczająco gorąca.	Ustawiona temperatura jest zbyt niska.	Ustaw temperaturę na maksimum (rys. 52).
	Zimna filiżanka obniża temperaturę napoju.	Podgrzej filiżanki, opłukując je gorącą wodą.
	Dodanie mleka obniża temperaturę napoju.	Dodanie mleka zawsze obniża temperaturę kawy, niezależnie od tego, czy mleko jest ciepłe czy zimne. Podgrzej filiżanki, opłukując je gorącą wodą.
Kawa wypływa z urządzenia wolno lub nie wypływa w ogóle.	Filtr wody AquaClean nie został odpowiednio przygotowany do instalacji.	Wymyj filtr AquaClean i nalej trochę wrzątku. Jeśli to zadziała, filtr AquaClean nie został poprawnie zainstalowany. Ponownie zainstaluj i aktywuj filtr AquaClean, a następnie wykonaj wszystkie kroki opisane w rozdziale „Aktywacja filtra wody AquaClean”.
		Po długim okresie nieużywania filtr wody AquaClean trzeba ponownie przygotować do użycia i nalać od 2 do 3 filiżanek gorącej wody.
	Filtr wody AquaClean jest zatkany.	Filtr wody AquaClean należy wymieniać co 3 miesiące. Filtr używany dłużej niż przez 3 miesiące może się zatkać.
	Ustawienie grubości mielenia powoduje, że kawa jest mielona zbyt drobno.	Zmień ustawienie na grubsze mielenie (wyższa wartość). Pamiętaj, że to wpłynie na smak kawy.

Problem	Przyczyna	Rozwiązanie
	Blok zaparządzający jest brudny.	Wyjmij blok zaparządzający i opłucz go pod bieżącą wodą (patrz 'Czyszczenie jednostki zaparządzającej pod bieżącą wodą').
	Dozownik kawy jest zabrudzony.	Wyczyść wylewkę dozownika kawy i jej otwory za pomocą wycioru lub igły.
	Pojemnik na kawę mieloną jest zatkany	Wyłącz urządzenie i wyjmij blok zaparządzający. Otwórz pokrywę pojemnika na kawę mieloną i włóż do niego trzonek łyżki. Poruszaj nim w górę i w dół, aż zatykająca otwór kawa mielona spadnie (rys. 37).
	Obieg urządzenia jest zablokowany przez osady wapnia.	Usuń kamień z urządzenia za pomocą odkamieniacza firmy Philips (patrz 'Procedura odkamieniania'). Kiedy wyświetli się polecenie odkamieniania, zawsze należy odkamienić ekspres.
Mleko nie jest spieniane.	Wewnętrzny cappuccinatore zabrudzony lub włożony nieprawidłowo.	Wyczyść wewnętrzny cappuccinatore i upewnij się, że jest prawidłowo ustawiony i włożony (patrz 'Czyszczenie wewnętrznego cappuccinatore pod bieżącą wodą').
	Rodzaj użytego mleka nie nadaje się do spieniania.	Różne rodzaje mleka dają różne ilości piany i różną jej jakość.
Mleko się rozpryskuje.	Mleko nie jest wystarczająco zimne.	Zalecamy użycie mleka wyjętego bezpośrednio z lodówki.
	Elastyczna rurka do mleka nie jest prawidłowo podłączona.	Otwórz klapkę dozownika kawy (rys. 47) i sprawdź, czy elastyczna rurka do mleka jest całkowicie podłączona do cappuccinatore. Pamiętaj, że cappuccinatore i rurki do mleka mogą być gorące. Zanim dotkniesz cappuccinatore i rurek, poczekaj, aż ostygną.

Problem	Przyczyna	Rozwiązanie
	Cappuccinatore i rurki do mleka są zabrudzone.	Wyjmij i rozłóż wewnętrzny cappuccinatore (patrz 'Czyszczenie wewnętrznego cappuccinatore pod bieżącą wodą'). Wypłucz wszystkie części pod bieżącą wodą. W celu dokładnego oczyszczenia zastosuj środek Philips do czyszczenia obiegu mleka i uruchom procedurę „Deep Milk Clean” za pośrednictwem menu czyszczenia (☼). Należy pamiętać, że jeśli części zostały wymyte w zmywarce, mogły zostać zatkane przez resztki jedzenia lub pozostałości detergentu. Zaleca się również sprawdzenie wzrokowe, czy nie są zatkane.
		Zalecamy codzienne wykonywanie programu HygieSteam: 1) Naciśnij przycisk „Clean” (Czyszczenie) ☼ na panelu sterowania. 2) Wybierz opcję „HygieSteam”. 3) Naciśnij przycisk start, aby rozpocząć proces. Następnie potwierdź kroki na wyświetlaczu.
	Rurki do mleka są zatkane.	Zawsze przechowuj pojemnik na mleko bez rurek do mleka w lodówce. Pozostałości mleka mogą gromadzić się wewnątrz rurek do mleka i blokować przepływ mleka przez rurki. Wypłucz rurki do mleka przed przechowywaniem.
Wydaje się, że urządzenie przecieka.	Urządzenie używa wody do płukania obiegu wewnętrznego i bloku zaparzającego. Woda ta przepływa z systemu wewnętrznego bezpośrednio do tacki ociekowej. Jest to zjawisko normalne.	Opróżniaj tackę ociekową codziennie lub gdy czerwony wskaźnik „Drip tray full” (Zapełnienie tacki ociekowej) wystaje z pokrywy tacki. Wskazówka: Ustaw pod wylewką dozownika filiżankę, aby zbierać wodę płuczącą i ograniczyć ilość wody w tacce ociekowej.
	Tacka ociekowa jest przepelniona, co sprawia, że wygląda, jakby urządzenie przeciekało.	Opróżniaj tackę ociekową codziennie lub gdy czerwony wskaźnik „Drip tray full” (Zapełnienie tacki ociekowej) wystaje z pokrywy tacki.
	Zbiornik na wodę nie został wsunięty do końca, wycieka z niego woda i do urządzenia dostaje się powietrze.	Upewnij się, że zbiornik na wodę jest ustawiony we właściwej pozycji: wyjmij go i włóż z powrotem jak najgłębiej do urządzenia.
	Blok zaparzający jest brudny/zatkany.	Przeplucz blok zaparzający.

Problem	Przyczyna	Rozwiązanie
	Urządzenie nie stoi na poziomej powierzchni.	Ustaw urządzenie na poziomej powierzchni, aby tacka ociekowa się nie przelewała i aby wskaźnik „Drip tray full” (Zapełnienie tacki ociekowej) działał prawidłowo.
Nie można aktywować filtra wody AquaClean, a urządzenie domaga się odkamienienia.	Filtr nie został zainstalowany lub wymieniony na czas, gdy na wyświetlaczu pojawiało się przypomnienie o potrzebie wymiany AquaClean. Oznacza to, że urządzenie już nie jest całkowicie odkamienione.	Najpierw wykonaj odkamienianie urządzenia, a następnie zainstaluj filtr wody AquaClean.
Nowy filtr wody nie pasuje.	Próbujesz zainstalować filtr inny niż filtr wody AquaClean.	Do urządzenia pasują wyłącznie filtry wody AquaClean.
	Na filtrze wody AquaClean nie ma gumowej uszczelki.	Założ ponownie gumową uszczelkę na filtr wody AquaClean.
Urządzenie bardzo głośno pracuje.	Głośna praca używanego urządzenia jest normalnym zjawiskiem.	Jeśli zmieni się charakter hałasu powodowanego przez urządzenie, oczyść blok zaparzający i nasmaruj go (patrz 'Smarowanie jednostki zaparzającej').
	Filtr wody AquaClean nie został prawidłowo przygotowany i do urządzenia dostaje się powietrze.	Wymij filtr wody AquaClean ze zbiornika na wodę i przygotuj go właściwie do użycia przed ponownym umieszczeniem w zbiorniku. Szczegółowe instrukcje zawiera rozdział „Filtr wody AquaClean”.
	Zbiornik na wodę nie został wsunięty do końca i do urządzenia dostaje się powietrze.	Upewnij się, że zbiornik na wodę jest ustawiony we właściwej pozycji: wyjmij go i włóż z powrotem, wciskając jak najgłębiej do urządzenia.

Dane techniczne

Producent zastrzega sobie prawo poprawiania parametrów technicznych urządzenia. Wszystkie ustawione wartości są przybliżone.

Opis	Wartość
Wymiary (szer. x wys. x głęb.)	262 x 383 x 448 mm
Waga	8–8,5 kg
Długość przewodu zasilającego	1200 mm
Zbiornik na wodę	1,8 litra
Pojemność pojemnika na ziarna kawy	300 g
Pojemność pojemnika na fusy kawowe	12 brykietów

308 Polski

Pojemność pojemnika na mleko	600 ml
Regulacja wysokości dozownika	87-147 mm
Napięcie znamionowe – Moc znamionowa – Zasilanie	Sprawdź etykietę znamionową na wewnętrznej stronie klapki serwisowej (Rys. A15)

Conteúdo

Descrição geral da máquina (Fig. A)	309
Painel de controlo	309
Introdução	310
Antes da primeira utilização	310
Funções especiais	311
Preparar bebidas	311
Personalizar as bebidas	313
Ajustar as definições da máquina	314
Filtro de água AquaClean	316
Retirar e colocar o grupo de preparação	317
Limpeza e manutenção	317
Procedimento de descalcificação	320
Códigos de erro	321
Encomendar acessórios	322
Resolução de problemas	322
Especificações técnicas	328

Descrição geral da máquina (Fig. A)

A1 Painel de controlo	A10 Cappuccinatore interno
A2 Tampa do compartimento para café pré-moído	A11 Cabo de alimentação com ficha
A3 Tampa do depósito de grãos	A12 Botão de definição da moagem
A4 Entrada para o cabo	A13 Depósito de grãos
A5 Tabuleiro de recolha de pingos	A14 Grupo de preparação
A6 Peça de libertação do tabuleiro de recolha de pingos	A15 Porta de serviço
A7 Bico de distribuição de café e de leite ajustável	A16 Depósito de água
A8 Compartimento HygieSteam	A17 Depósito de borras de café
A9 Tampa HygieSteam com o suporte do tubo do leite	A18 Painel frontal do depósito de borras de café
	A19 Tampa do tabuleiro de recolha de pingos
	A20 Indicador de "tabuleiro de recolha cheio"

Acessórios

A21 Recipiente para leite	A24 Filtro AquaClean
A22 Tubo do leite	A25 Colher de medição
A23 Tubo de lubrificante	A26 Tira de teste de dureza da água

Painel de controlo

Existem duas versões desta máquina de café expresso. Os painéis de controle são diferentes mas todos os botões e ícones trabalham da mesma maneira. Consulte a figura B para obter uma vista geral de todos os botões e ícones. Abaixo, encontra a descrição.

Utilize as setas para cima e para baixo para se deslocar no visor e toque no ícone de OK para selecionar ou confirmar as suas escolhas.

B1 Botão ligar/desligar

B2 Ícones de bebidas de um toque:

B3 Ícone de CoffeMaestro

B4 Menu com mais bebidas

B5 Botão ► iniciar/parar

B6 Ícones de navegação (para cima, para baixo, voltar, ok)

B7 Visor

B8 Definições da máquina

B9 Menu de limpeza

B10 Perfis pessoais

Introdução

Parabéns pela sua compra de uma máquina de café totalmente automática da Saeco! Para beneficiar na totalidade do suporte online que a Saeco oferece, aceda a www.saeco.com/MyCoffeeMachine e registre o produto.

Nota: esta máquina foi testada com café. Embora tenha sido limpa cuidadosamente, poderá conter alguns resíduos de café. No entanto, garantimos que é totalmente nova.

Antes da primeira utilização

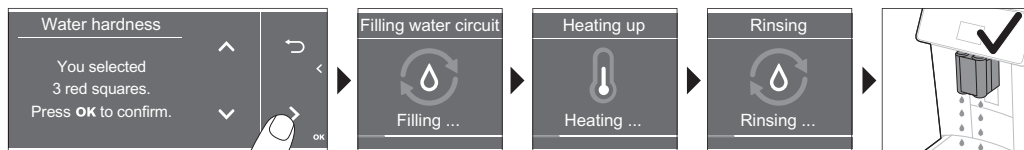
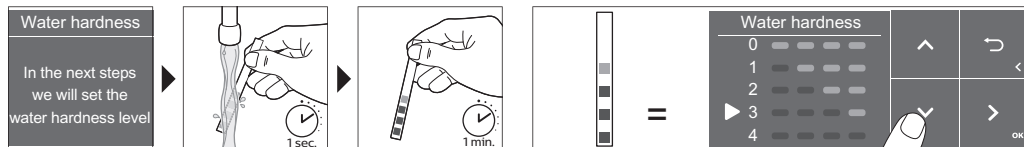
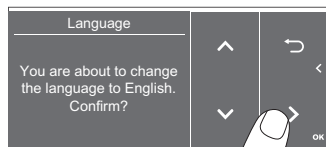
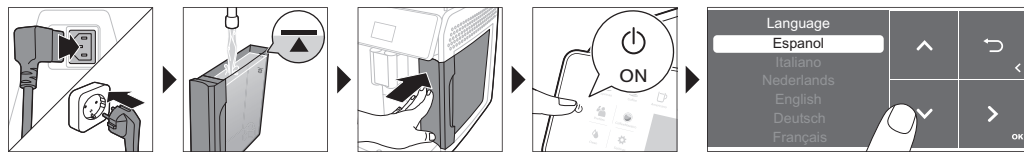

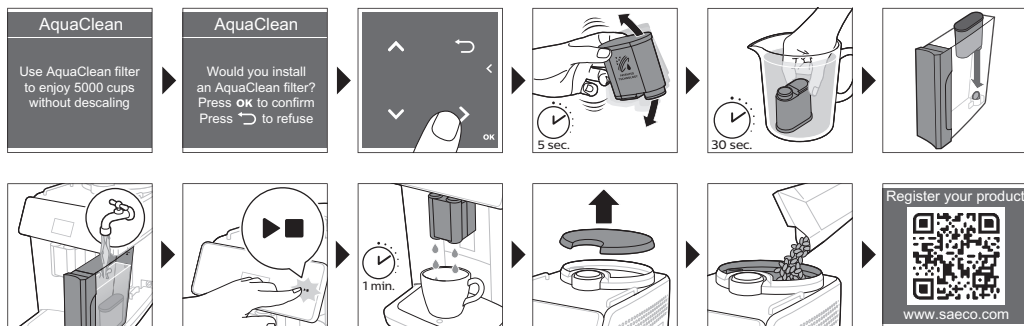

Funções especiais

Função especial

Finalidade



Com o CoffeeMaestro, pode personalizar o seu café selecionando um perfil de sabor predefinido (Delicato, Intenso, Forte) para a sua bebida em vez de mudar as definições por si mesmo.



A função HygieSteam limpa automaticamente o sistema de leite removendo microrganismos: utilize-a depois de preparar um cappuccino ou outras bebidas à base de leite.



O nosso moinho durável é fabricado 100% em cerâmica para ser excepcionalmente resistente e preciso. Pode ser ajustado ao seu gosto através de 12 níveis.

Preparar bebidas

Passos gerais

- 1 Encha o depósito de água com água da torneira e encha o depósito de grãos com grãos.
- 2 Introduza a ficha pequena na tomada localizada na parte posterior da máquina. Introduza a ficha de alimentação na tomada elétrica.
- 3 Prima o botão ligar/desligar para ligar a máquina.
 - A máquina começa a aquecer e executa o ciclo de enxaguamento automático.
 - Quando todas as luzes nos ícones de bebida se mantiverem continuamente acesas, a máquina está pronta para ser utilizada.

- Coloque uma chávena sob o bico de distribuição de café. Deslize o bico de distribuição de café para cima ou para baixo, para ajustar a respetiva altura ao tamanho da chávena ou do copo que está a utilizar (Fig. 1).

Preparar café com grãos

- Para preparar um café, toque no ícone da bebida que pretende (Fig. 2) ou toque no ícone (Fig. 3) de "More Drinks" (Mais bebidas)
 - Pode ajustar a bebida de acordo com o seu gosto (Fig. 4) pessoal. Utilize as setas (Fig. 5) para cima e para baixo para ajustar a intensidade do café. Toque no ícone de OK se pretender ajustar mais definições (Fig. 6).
- Prima o botão iniciar/parar ►■ em qualquer altura para iniciar a preparação da bebida selecionada.
- Para parar a distribuição de café antes de a máquina terminar, prima o botão iniciar/parar ►■ novamente.

i Para preparar 2 cafés em simultâneo, toque no ícone da bebida duas vezes ou seleccione o ícone de 2x deslizando a barra dedicada.

⚠ Não utilize grãos de café caramelizados nem aromatizados.

Preparar bebidas à base de leite

- Encha o depósito de água com água da torneira e encha o depósito de grãos com grãos.
- Desenrosque a tampa do recipiente para leite e encha-o com leite (Fig. 7). Em seguida, coloque o tubo do leite metálico no recipiente.

Utilize sempre leite retirado diretamente do frigorífico para obter os melhores resultados.

- Ligue o tubo de leite flexível ao cappuccinatore (Fig. 8).
- Toque no ícone da bebida à base de leite que pretende (Fig. 9) ou toque no ícone 'More Drinks' (Mais bebidas) para seleccionar uma bebida diferente (Fig. 3).
 - Pode agora ajustar a bebida de acordo com as suas preferências (Fig. 10).
- Prima o botão iniciar/parar ►■.
 - Para bebidas específicas, a máquina distribui primeiro o leite e depois o café. Para um conjunto de outras bebidas é o inverso, a máquina distribui primeiro o café e depois o leite.
 - Para parar a distribuição de leite antes de a máquina distribuir a quantidade predefinida, prima o botão iniciar/parar ►■.
- Para parar a distribuição da bebida completa (leite e café) antes de a máquina terminar, mantenha premido o botão iniciar/parar ►■.
- Logo após a distribuição do leite, é disparado o "HygieSteam Shot" (jato de vapor de limpeza). A máquina injeta vapor através do sistema de leite interno para o enxaguar rapidamente.

Preparar café com café pré-moído

- Abra a tampa e coloque uma medida de café pré-moído no compartimento (Fig. 11) respetivo.
- Após seleccionar uma bebida, use as setas para cima e para baixo para seleccionar café (Fig. 12) pré-moído. Em seguida, prima o botão iniciar/parar ►■.

Nota: Se seleccionar café pré-moído, não vai poder ajustar a intensidade do café e / ou preparar mais do que uma bebida em simultâneo.

Distribuir água quente

- 1 Certifique-se de que o cappuccinatore interior está devidamente encaixado na máquina (Fig. 13).
- 2 Coloque uma chávena sob o bico de distribuição.
- 3 Selecione o ícone (Fig. 3) "More drinks" (Mais bebidas) e vá para baixo para seleccionar "Hot Water" (Água quente).
- 4 Utilize as setas para cima e para baixo para ajustar a quantidade de água quente ou a temperatura de acordo com as suas preferências. (Fig. 14)
- 5 Prima o botão iniciar/parar ►■.
- 6 Para parar a distribuição de água quente antes de a máquina terminar, prima o botão iniciar/parar ►■ novamente.

Personalizar as bebidas

A máquina permite ajustar as definições de uma bebida de acordo com as suas preferências e guardar a bebida personalizada num perfil pessoal. Os vários perfis têm cores diferentes.

Preparar bebidas com a função CoffeeMaestro

A sua máquina tem a possibilidade de seleccionar perfis de gosto em vez de ajustar todas as configurações separadamente com a função CoffeeEqualizer. Pode escolher entre Delicato, Intenso e Forte. Para seleccionar um perfil de gosto CoffeeMaestro:

- 1 Toque no ícone da bebida que pretende (Fig. 2) ou toque no ícone 'More Drinks' (Mais bebidas) para seleccionar uma bebida diferente (Fig. 3).
- 2 Toque no ícone CoffeeMaestro repetidamente (Fig. 15).
- 3 Prima OK para confirmar a sua selecção.
As definições principais da bebida são agora ajustadas apropriadamente.
- 4 Prima o botão iniciar/parar ►■ para iniciar a preparação da bebida.

Função CoffeeEqualizer

Depois de seleccionar a bebida a função CoffeeEqualizer é ativada automaticamente. Utilize as setas para cima e para baixo para ajustar as seguintes configurações:



- | | |
|-------------------------|---|
| 1 Intensidade de aroma | 6 Quantidade de espuma |
| 2 Quantidade de café | 7 Pode também escolher preparar uma ou duas chávenas |
| 3 Quantidade de leite | 8 Quantidade de café para um copo de viagem (apenas em modelos específicos) |
| 4 Quantidade de água | |
| 5 Temperatura da bebida | |

Nota: Depende da bebida que seleccionar as configurações que pode ajustar.

Selecionar um perfil

Pode seleccionar um perfil e guardar uma receita utilizando o  ícone de perfis

- 1 Toque no  ícone dos perfis repetidamente para seleccionar um dos perfis (Fig. 16) coloridos. Todos os perfis têm uma cor diferente.

- 2 Selecione uma bebida tocando num dos ícones de bebida de um toque ou no ícone de "More drinks" (Mais bebidas).
- 3 Ajuste as definições da bebida ao seu gosto.
- 4 Prima o botão iniciar/parar ►■ para preparar a bebida selecionada.
 - As suas definições são guardadas no perfil colorido que selecionou.

i Pode restaurar as definições de fábrica da máquina (consultar 'Restaurar as definições de fábrica') em qualquer altura.

Perfil do convidado

A máquina inclui um perfil de convidado. Quando o perfil de convidado é selecionado, o ícone de perfil é desativado. Quando seleciona este perfil, pode personalizar as definições de acordo com as suas preferências, mas as receitas que prepara não serão guardadas.

Dose extra (ExtraShot)

A máquina permite adicionar uma dose extra de Ristretto às suas bebidas de café e à base de leite, se pretender um café mais forte por exemplo.

- 1 Coloque uma chávena sob o bico de distribuição.
- 2 Toque num dos ícones de bebida de um toque para selecionar uma bebida (Fig. 2) ou toque no ícone "More Drinks" (Mais bebidas) para selecionar uma bebida diferente (Fig. 3).
- 3 Utilize a seta para cima para definir o nível máximo de intensidade e selecione a função ExtraShot (Fig. 17).
- 4 Toque no ícone de OK se pretender personalizar as outras definições. Em seguida, prima o botão iniciar/parar ►■, para iniciar a preparação da bebida.
- 5 Para parar a distribuição da bebida antes de a máquina terminar, prima o botão iniciar/parar ►■ novamente.

i Depois de selecionar a função ExtraShot, só pode preparar um café de cada vez.

Ajustar as definições da máquina

Definir a dureza da água

💡 Recomendamos que ajuste a dureza da água para o nível da sua região, de modo a obter o melhor desempenho e uma maior duração da máquina. Deste modo, também evita ter de descalcificar a máquina com demasiada frequência. A predefinição de dureza da água é 4: água dura.

Utilize a tira de teste de dureza da água fornecida na caixa para determinar a dureza da água na sua região:

- 1 Mergulhe a tira de teste da dureza da água em água da torneira ou mantenha-a sob água corrente durante 1 segundo (Fig. 18).
- 2 Aguarde 1 minuto. O número de quadrados na tira de teste que fiquem vermelhos indicam a dureza (Fig. 19) da água.

Ajuste a máquina para a dureza da água correta:

- 1 Toque no ícone de Definições ⚙ e utilize as setas para cima e para baixo para selecionar "Water hardness" (Dureza da água). Em seguida, prima o ícone de OK para confirmar.

- 2 Utilize as seta para cima e para baixo para selecionar o nível de dureza da água. O número de quadrados vermelhos selecionados no visor deve corresponder ao número de quadrados vermelhos na tira (Fig. 20) de teste.
- 3 Depois de definir a dureza da água correta, toque no ícone de OK para confirmar.

Ajustar a definição de moagem

Pode alterar a intensidade do café com o botão de definição de moagem no interior do recipiente para grãos. Quanto mais baixa for a definição de moagem, mais finos os grãos de café serão moídos e mais forte será o café. Pode escolher entre 12 definições diferentes para a moagem.

A máquina foi configurada para retirar o melhor sabor dos grãos de café. Por isso, é recomendável não ajustar as definições do moinho até ter preparado 100 a 150 chávenas (cerca de 1 mês de utilização).

i Só pode ajustar as definições de moagem quando a máquina estiver a moer grãos de café. É necessário preparar 2 a 3 bebidas antes de poder sentir toda a diferença de sabor.

A Não avance mais do que um nível de cada vez com o botão de definição de moagem para evitar danos no moinho.

- 1 Coloque uma chávena sob o bico de distribuição de café.
- 2 Abra a tampa do depósito (Fig. 21) de grãos de café.
- 3 Toque no ícone de café Espresso e, em seguida, prima o botão iniciar/parar ►■.
- 4 Quando o moinho começar a moer, pressione o botão de definição de moagem e rode-o para a esquerda ou para a direita (Fig. 22).

Ajustar outras definições da máquina

Ao tocar no ícone de Definições , pode ajustar as seguintes definições da máquina:

- Dureza da água: pode escolher de entre 5 níveis, consoante a dureza da água na sua região.
- Tempo de espera: pode selecionar 15, 30, 60 ou 180 minutos.
- Brilho do visor: pode selecionar baixo, médio e alto.
- Idioma: pode selecionar o seu idioma de apresentação preferido.
- Som: pode ativar ou desativar o sinal sonoro da máquina.
- Iluminação frontal: pode escolher "always on" (sempre acesa), "on during brewing" (acesa durante a preparação) ou "always off" (sempre apagada).
- Unidade de medição: pode escolher entre ml ou oz.

Restaurar as definições de fábrica

A máquina permite restaurar as definições de fábrica em qualquer altura.

- 1 Toque no ícone de Definições .
- 2 Utilize os ícones de seta para cima e para baixo para selecionar "Factory settings" (Definições de fábrica). Confirme tocando no ícone de OK.
- 3 Prima o botão iniciar/parar ►■ para confirmar que pretende restaurar as definições.
 - As definições de fábrica são restauradas.

i São restaurados os valores predefinidos das seguintes definições de fábrica: dureza da água, tempo de espera, brilho do visor, som, temperatura, iluminação frontal e perfis.

Filtro de água AquaClean

A sua máquina está equipada com a tecnologia AquaClean. Pode colocar o filtro de água AquaClean no depósito de água para preservar o sabor do café. Também diminui a necessidade de descalcificação ao reduzir a acumulação de calcário na máquina. Pode adquirir um filtro de água AquaClean num revendedor local ou online, ou em centros de assistência autorizados.

Instalação do estado do filtro AquaClean

Quando a função AquaClean está ativa, o estado do filtro AquaClean é apresentado permanentemente no visor como uma percentagem.

- Se o estado do filtro AquaClean for igual ou inferior a 10 %, o visor mostrará uma mensagem durante 2 segundos sempre que ligar a máquina. Esta mensagem aconselha a comprar um filtro novo.
- Se o estado do filtro for 0 %, a máquina pede para substituir o filtro AquaClean sempre que ligar a máquina.



Ativar o filtro de água AquaClean (5 min.)

i A máquina não deteta automaticamente a colocação de um filtro no depósito de água. Por conseguinte, tem de ativar cada novo filtro de água AquaClean que instalar no menu "Clean" (Limpar).

Pode ativar o filtro de água AquaClean mesmo depois de a máquina deixar de mostrar a mensagem de ativação do filtro, mas tem de descalcificar a máquina primeiro.

i A máquina tem de estar completamente descalcificada para começar a utilizar o filtro de água AquaClean.

Antes de ativar o filtro de água AquaClean, tem de o preparar ao mergulhá-lo em água conforme descrito abaixo. Se não o fizer, em vez de água, pode entrar ar na máquina, o que provoca muito ruído e impede a máquina de preparar café.

- 1 Toque no ícone de Limpar  e utilize as setas para cima e para baixo para selecionar "AquaClean".
- 2 Toque no ícone de OK para confirmar.
- 3 Toque no ícone de OK novamente quando o ecrã de ativação for apresentado. Siga as instruções no ecrã.
- 4 Sacuda o filtro durante cerca de 5 segundos (Fig. 23).
- 5 Mergulhe o filtro voltado ao contrário num jarro de água fria e sacuda-o/pressione-o.
- 6 Introduza o filtro na vertical na ligação do filtro do depósito de água. Deposite o filtro no ponto (Fig. 25) mais baixo possível.
- 7 Encha o depósito de água com água limpa e volte a colocá-lo na máquina.
- 8 Coloque uma taça sob o bico de distribuição.
- 9 Prima o botão iniciar/parar  para iniciar o processo de ativação.
- 10 A água quente será distribuída através do bico durante 1 minuto.
- 11 O filtro está agora corretamente ativado.

Substituir o filtro de água AquaClean (5 min.)

Após passarem 95 litros de água pelo filtro, este deixa de funcionar. O indicador de estado do AquaClean fica a 0 % para o lembrar de substituir o filtro. Desde que o indicador de estado do AquaClean seja mostrado no visor, pode substituir o filtro sem ter de descalcificar a máquina primeiro. Se não substituir o filtro de água AquaClean a tempo, o indicador de estado do AquaClean

desaparece após algum tempo. Nesse caso, ainda pode substituir o filtro, mas tem de descalcificar a máquina primeiro.

Quando o indicador de estado do AquaClean ficar a 0 % ou a máquina o lembrar de substituir o filtro AquaClean:

- 1 Retire o filtro de água AquaClean usado.
- 2 Instale um filtro novo e ative-o conforme descrito no capítulo "Ativar o filtro de água AquaClean (5 min.)".

i Substitua o filtro de água AquaClean, pelo menos, de 3 em 3 meses, mesmo que a máquina ainda não indique que a substituição é necessária.

Retirar e colocar o grupo de preparação

Aceda a www.saeco.com/care para obter instruções em vídeo detalhadas sobre como retirar, introduzir e limpar o grupo de preparação.

Retirar o grupo de preparação da máquina

- 1 Desligue a máquina.
- 2 Retire o depósito de água e abra a porta (Fig. 26) de serviço.
- 3 Pressione o manípulo (Fig. 27) PUSH (EMPURRAR) e puxe pela pega do grupo de preparação para o retirar da máquina (Fig. 28).

A Ao retirar o tabuleiro de recolha de pingos, esvazie também o depósito de borras de café.

Voltar a introduzir o grupo de preparação

A Antes de introduzir o grupo de preparação novamente na máquina, certifique-se de que o mesmo está na posição correta.

- 1 Verifique se o grupo de preparação está na posição correta. A seta no cilindro amarelo no lado do grupo de preparação tem de estar alinhada com a seta preta e N (Fig. 29).
 - Se não estiverem alinhadas, baixe a alavanca até esta tocar na base do grupo (Fig. 30) de preparação.
- 2 Introduza o grupo de preparação novamente no interior da máquina deslizando-o pelas calhas de guia nas partes laterais (Fig. 31) até este encaixar na sua posição com um estalido (Fig. 32). Não prima o botão PUSH (EMPURRAR).
- 3 Feche a porta de serviço e volte a colocar o depósito de água.

Limpeza e manutenção

Uma limpeza e manutenção regulares mantêm a máquina em ótimas condições e garantem um café com sabor ótimo durante um longo período de tempo e com um fluxo constante.

Consulte a tabela abaixo para obter uma descrição detalhada sobre quando e como deve limpar todas as peças amovíveis da máquina. Pode encontrar informações e instruções em vídeo mais detalhadas em www.saeco.com/care. Consulte a figura C para obter uma vista geral das peças que podem ser lavadas na máquina de lavar a loiça.

Peças amovíveis	Quando limpar	Como limpar
Grupo de preparação	Semanalmente	Retire o grupo de preparação da máquina (consultar 'Retirar e colocar o grupo de preparação'). Enxague-o sob água corrente (consultar 'Lavar o grupo de preparação em água corrente').
	Mensalmente	Limpe o grupo de preparação com uma pastilha (consultar 'Limpar o grupo de preparação com as pastilhas de remoção do óleo do café') de remoção do óleo do café da Philips.
Sistema de leite/cappuccinato re interno	Após cada dia de utilização	Execute o programa 'HygieSteam' no menu de limpeza. Selecione 'HygieSteam' no menu de limpeza e siga as instruções no ecrã. Limpe o exterior do tubo do leite metálico com um pano húmido antes de o colocar no suporte do tubo do leite.
	Semanalmente	Remova e desmonte o cappuccinatore interno (Consulte "Limpar o cappuccinatore interno sob a torneira"). Enxague todas as peças sob água corrente com um pouco de detergente da loiça.
	Mensalmente	Execute o procedimento "Deep Milk Clean" com o agente de limpeza do circuito de leite da Philips. Selecione "Deep Milk Clean" no menu de limpeza e siga as instruções no ecrã. Visite www.saeco.com/care para obter instruções em vídeo detalhadas.
Recipiente para leite	Semanalmente	Desmonte o recipiente (Fig. 33) para leite e retire a bola com o pino do tubo (Fig. 34) do leite. Lave todas as peças do recipiente de leite na máquina de lavar a loiça ou sob a torneira.
recipiente HygieSteam (suporte do tubo do leite)	Semanalmente ou quando a máquina o recordar	Retire o recipiente HygieSteam da máquina (Fig. 35) e remova a tampa (Fig. 36) HygieSteam Esvazie o recipiente HygieSteam e lave-o com água corrente ou na máquina de lavar loiça. Deixe o recipiente e a tampa secar ao ar e volte a colocar na máquina.
Compartimento para café pré-moído	Verifique o compartimento para café pré-moído semanalmente para ver se está obstruído.	Desligue a máquina e retire o grupo de preparação. Abra a tampa do compartimento para café pré-moído e insira o cabo da colher. Mova o cabo para cima e para baixo até o café moído acumulado cair (Fig. 37). Aceda a www.saeco.com/care para obter instruções em vídeo detalhadas.

Peças amovíveis	Quando limpar	Como limpar
Depósito de borras de café	Esvazie o depósito de borras de café quando a máquina pedir. Limpe-o semanalmente.	Retire o depósito de borras de café com a máquina ligada. Enxague-o em água corrente com um pouco de detergente da louça ou lave-o na máquina de lavar loiça. O painel frontal do depósito de borras de café (Fig. A18) não pode ser lavado na máquina de lavar a loiça.
Tabuleiro de recolha de pingos	Esvazie o tabuleiro de recolha de pingos diariamente ou assim que o indicador vermelho de "tabuleiro de recolha de pingos cheio" sobressair através do tabuleiro de recolha de pingos (Fig. 38). Limpe o tabuleiro de recolha de pingos semanalmente.	Retire o tabuleiro (Fig. 39) de recolha de pingos e enxague-o em água corrente com um pouco de detergente da loiça. Também pode limpar o tabuleiro de pingos e a sua tampa na máquina de lavar loiça. O painel frontal do depósito de borras de café (Fig. A18) não pode ser lavado na máquina de lavar a loiça.
Lubrificação do grupo de preparação	A cada 2 meses	Lubrifique o grupo de preparação com o lubrificante fornecido (consultar 'Lubrificar o grupo de preparação').
Depósito de água	Semanalmente	Enxague o depósito de água debaixo da torneira.
Parte frontal da máquina	Semanalmente	Limpe com um pano não abrasivo.

Limpar o grupo de preparação

A limpeza regular do grupo de preparação evita que os resíduos de café obstruam os circuitos internos. Visite www.saeco.com/care para obter vídeos de assistência sobre como retirar, introduzir e limpar o grupo de preparação.

Lavar o grupo de preparação em água corrente

- 1 Retire o grupo (consultar 'Retirar e colocar o grupo de preparação') de preparação.
- 2 Enxague cuidadosamente o grupo de preparação com água. Limpe cuidadosamente o filtro (Fig. 40) superior do grupo de preparação.
- 3 Deixe o grupo de preparação secar ao ar antes de o voltar a colocar. Não seque o grupo de preparação com um pano para impedir a acumulação de fibras no mesmo.

Limpar o grupo de preparação com as pastilhas de remoção do óleo do café

Utilize apenas as pastilhas de remoção do óleo do café da Philips.

- 1 Toque no ícone de Limpar  e utilize as setas para cima e para baixo para selecionar "Brew group clean" (Limpeza do grupo de preparação).
- 2 Toque no ícone de OK para confirmar e siga as instruções apresentadas no ecrã.

Lubrificar o grupo de preparação

Para melhorar o desempenho da máquina, sugerimos que lubrifique o grupo de preparação a cada 2 meses para garantir o correto funcionamento das peças móveis.

- 1 Aplique uma camada fina de lubrificante no pistão (peça cinzenta) do grupo (Fig. 41) de preparação.

- 2 Aplique uma camada fina de lubrificante no eixo (peça cinzenta) na parte inferior do grupo (Fig. 42) de preparação.
- 3 Aplique uma camada fina de lubrificante nas calhas em ambos os lados (Fig. 43).

Programas de limpeza para o cappuccinatore interno

A máquina tem três programas de limpeza para o cappuccinatore interno.

- 'HygieSteam Shot': a máquina emite jatos de vapor através do cappuccinatore interno para o enxaguar rapidamente.
- 'HygieSteam': a máquina limpa em profundidade o sistema interno de distribuição de leite com vapor. Certifique-se de que o recipiente HygieSteam está corretamente montado (Fig. 44) e instalado na máquina (Fig. 45). Coloque o tubo de leite no respetivo suporte (Fig. 46) e siga as instruções apresentadas no ecrã.
- 'Deep Milk Clean': Execute o procedimento "Deep Milk Clean" com o agente de limpeza do circuito de leite da Philips para uma limpeza em profundidade do sistema interno de distribuição de leite.

Limpar o cappuccinatore interno em água corrente

- 1 Abra a porta do cappuccinatore (Fig. 47) interno.
- 2 Retire o cappuccinatore interno ao puxá-lo para baixo (Fig. 48).
- 3 Desmonte o cappuccinatore interno ao separar a peça inferior da peça (Fig. 49) superior.
- 4 Desmonte todas as peças (Fig. 50) e limpe-as em água corrente.
- 5 Volte a montar o cappuccinatore interno.
- 6 Para voltar a montar o cappuccinatore interno, coloque-o na posição vertical e certifique-se de que os orifícios estão alinhados com os dois tubos na máquina. Em seguida, levante o cappuccinatore interno até encaixar no lugar (Fig. 13).
- 7 Feche a porta.

Visite www.saeco.com/care para obter instruções em vídeo detalhadas.

Procedimento de descalcificação

Utilize apenas o anticalcário da Philips. Em nenhuma circunstância, deve utilizar um anticalcário à base de ácido sulfúrico, ácido hidrocloreídrico, ácido sulfamínico ou ácido acético (vinagre), uma vez que estes podem danificar o circuito de água da máquina e não dissolver o calcário corretamente. A não utilização do anticalcário da Philips invalida a garantia. A não descalcificação do aparelho também invalida a garantia. Pode comprar o descalcificador Philips num revendedor local ou online, ou nos centros de assistência autorizados.

- 1 Quando a máquina solicitar a descalcificação, toque no ícone OK para iniciar. Para iniciar a descalcificação sem a máquina pedir, toque no ícone de Limpar  e selecione "Descale" (Descalcificar).
- 2 Retire o tabuleiro de recolha de pingos, o depósito de borras de café e o recipiente (Fig. 35) HygieSteam, esvazie-os e coloque-os novamente no lugar.
- 3 Retire o depósito de água e esvazie-o. Em seguida, retire o filtro AquaClean.
- 4 Verta a embalagem completa do anticalcário da Philips no depósito de água e, em seguida, encha-o de água até ao nível CALC CLEAN (Fig. 51). Depois, volte a colocá-lo na máquina.
- 5 Coloque um recipiente grande (1,5 l) sob o bico de distribuição de café.
- 6 Certifique-se de que o recipiente HygieSteam está corretamente montado (Fig. 44) e instalado na máquina (Fig. 45). Coloque o tubo do leite no respetivo suporte (Fig. 46).

- 7 Siga as instruções no ecrã para iniciar o procedimento de descalcificação. O procedimento de descalcificação dura cerca de 30 minutos e é composto por um ciclo de descalcificação e um ciclo de enxaguamento.
- 8 Após concluído o ciclo de descalcificação, é necessário enxaguar o depósito de água e o circuito de água. Siga as instruções no ecrã.
- 9 Instale e ative um novo filtro de água AquaClean no depósito (consultar 'Ativar o filtro de água AquaClean (5 min.))' de água.

Sugestão: A utilização do filtro AquaClean reduz a necessidade de descalcificação.

O que fazer se o procedimento de descalcificação for interrompido

Pode sair do procedimento de descalcificação ao premir o botão ligar/desligar no painel de controlo. Se o procedimento de descalcificação for interrompido antes de estar completamente concluído, faça o seguinte:

- 1 Esvazie e enxague o depósito de água cuidadosamente.
- 2 Encha o depósito de água com água limpa até ao nível CALC CLEAN (LIMPEZA DE CALCÁRIO) e volte a ligar a máquina. A máquina vai aquecer e executar um ciclo de enxaguamento automático.
- 3 Antes de preparar qualquer bebida, execute um ciclo de enxaguamento manual. Para efetuar um ciclo de enxaguamento manual, primeiro forneça água quente de metade do depósito de água e prepare 2 chávenas de café pré-moído sem adicionar café moído.

Nota: se o procedimento de descalcificação não tiver sido concluído, deverá executar outro procedimento de descalcificação logo que possível.

Códigos de erro

Abaixo pode encontrar uma lista dos códigos de erro para problemas que pode resolver sem recorrer à assistência. Estão disponíveis instruções em vídeo em www.saeco.com/care. Se for apresentado outro código de erro, contacte o Centro de Apoio ao Cliente do seu país. Para os dados de contacto, consulte o folheto de garantia.

Código de erro	Problema	Solução possível
01	O funil de café está obstruído.	Desligue a máquina e retire a ficha da tomada. Retire o grupo de preparação. Em seguida, abra a tampa do compartimento para café pré-moído e insira o cabo da colher. Mova o cabo para cima e para baixo até o café moído acumulado cair (Fig. 37). Visite www.saeco.com/care para obter instruções em vídeo detalhadas.
03	O grupo de preparação está sujo ou não está bem lubrificado.	Desligue a máquina. Enxague o grupo de preparação com água limpa, deixe-o secar ao ar e, em seguida, lubrifique-o (consultar "Lubrificar o grupo de preparação"). Consulte o capítulo "Limpar o grupo de preparação" ou visite www.saeco.com/care para obter instruções em vídeo detalhadas. Em seguida, ligue a máquina de novo.

Código de erro	Problema	Solução possível
04	O grupo de preparação não está posicionado corretamente.	Desligue a máquina. Retire o grupo de preparação e volte a colocá-lo. Certifique-se de que o grupo de preparação está na posição correta antes de o introduzir. Consulte o capítulo "Manusear o grupo de preparação" ou visite www.saeco.com/care para obter instruções em vídeo detalhadas. Em seguida, ligue a máquina de novo.
05	Há ar no circuito de água.	Reinicie a máquina desligando-a e ligando-a novamente. Se resultar, encha 2 a 3 chávenas com água quente. Descalcifique a máquina se não o tiver feito durante um longo período de tempo.
	O filtro AquaClean não foi devidamente preparado antes da instalação ou está obstruído.	Retire o filtro AquaClean e experimente tirar um café de novo. Se resultar, certifique-se de que prepara o filtro AquaClean devidamente antes de o colocar de novo. Volte a colocar o filtro AquaClean no depósito de água. Se não resultar, significa que o filtro pode estar obstruído e precisa de o substituir.
11	A máquina tem de se adaptar à temperatura ambiente.	Aguarde algum tempo para que a máquina se adapte à temperatura ambiente depois de exposta à temperatura de transporte/exterior. Desligue a máquina durante 30 minutos e volte a ligá-la. Se não funcionar, contacte o Centro de Apoio ao Cliente no seu país. Para os dados de contacto, consulte o folheto de garantia.
14	A máquina sobreaqueceu.	Desligue a máquina e volte a ligá-la após 30 minutos.
19	A máquina não está ligado à tomada elétrica.	Certifique-se de que a ficha do carregador está devidamente introduzida na tomada na parte traseira da máquina.

Encomendar acessórios

Para limpar e descalcificar a máquina, utilize apenas os produtos de manutenção da Philips. Estes produtos podem ser adquiridos num revendedor local ou online, ou nos centros de assistência autorizados. Para obter uma lista completa de peças sobressalentes online, introduza o número do modelo da sua máquina. Pode encontrar o número do modelo no interior da porta de serviço.

Produtos de manutenção e referências:

- Solução anticalcário CA6700
- Filtro AquaClean CA6903
- Graxa para o grupo de preparação HD5061
- Pastilhas de remoção do óleo do café CA6704
- Agente de limpeza do circuito de leite CA6705
- Kit de manutenção CA6707

Resolução de problemas

Este capítulo resume os problemas mais comuns que podem surgir na máquina. Estão disponíveis vídeos de assistência e uma lista completa das perguntas mais frequentes em www.saeco.com/care.

Se não conseguir resolver o problema, contacte o Centro de Apoio ao Cliente no seu país. Para os dados de contacto, consulte o folheto de garantia.

Problema	Causa	Solução
Existem alguns resíduos de café dentro da minha máquina nova.	Esta máquina foi testada com café.	Embora tenha sido limpa cuidadosamente, poderá conter alguns resíduos de café. No entanto, a máquina é totalmente nova.
O tabuleiro de recolha de pingos enche rapidamente ou existe sempre alguma água no mesmo.	É normal. A máquina utiliza água para enxaguar o circuito interno e o grupo de preparação. Alguma da água passa pelo sistema interno diretamente para o tabuleiro de recolha de pingos.	Esvazie o tabuleiro de recolha de pingos diariamente ou assim que o indicador vermelho de "tabuleiro de recolha de pingos cheio" sobressair através da tampa do tabuleiro. Sugestão: coloque uma chávena sob o bico de distribuição para recolher a água de enxaguamento que sai.
O ícone de "esvaziar depósito de borras de café" permanece aceso.	Esvaziou o depósito de borras de café com a máquina desligada ou voltou a colocá-lo com demasiada rapidez.	Retire o depósito de borras de café, aguarde pelo menos 5 seg. e volte a colocá-lo.
A máquina pede para esvaziar o depósito de borras de café, apesar de o depósito não estar cheio.	A máquina não repôs o contador a última vez que esvaziou o depósito de borras de café.	Aguarde cerca de 5 segundos depois de voltar a colocar o depósito de borras de café. Deste modo, o contador de borras de café será reposto a zero e o número de borras de café será contabilizado corretamente.
O depósito de borras de café está demasiado cheio e a luz de "esvaziar depósito de borras de café" não apareceu no visor.	Retirou o tabuleiro de recolha de pingos sem esvaziar o depósito de borras de café.	Quando retirar o tabuleiro de recolha de pingos, esvazie também o depósito de borras de café, mesmo que tenha apenas algumas borras de café. Isto assegura que o contador de borras de café é reposto a zero e que o número de borras de café é contabilizado corretamente.
Não consigo retirar o grupo de preparação.	O grupo de preparação não está na posição correta.	Reponha a máquina da seguinte forma: feche a porta de serviço e volte a colocar o depósito de água. Desligue e volte a ligar a máquina e aguarde que os ícones de bebida se iluminem. Experimente retirar novamente o grupo de preparação. Consulte o capítulo "Retirar e colocar o grupo de preparação" para obter instruções passo a passo.

Problema	Causa	Solução
Não consigo introduzir o grupo de preparação.	O grupo de preparação não está na posição correta.	Reponha a máquina da seguinte forma: feche a porta de serviço e volte a colocar o depósito de água. Deixe de fora da máquina o grupo de preparação. Desligue a máquina e retire a ficha da tomada. Aguarde 30 segundos, ligue a ficha, volte a ligar a máquina e aguarde que os ícones de bebida se iluminem. Em seguida, coloque o grupo de preparação na posição correta e volte a introduzi-lo na máquina. Consulte o capítulo "Retirar e colocar o grupo de preparação" para obter instruções passo a passo.
O café fica aguado.	O grupo de preparação está sujo ou precisa de ser lubrificado.	Retire o grupo de preparação, enxague-o em água corrente e deixe-o a secar. Em seguida, lubrifique as peças móveis (consultar "Lubrificar o grupo de preparação").
	A máquina está a executar o procedimento de ajuste automático. Este procedimento é iniciado automaticamente quando utiliza a máquina pela primeira vez, quando muda para outro tipo de grãos de café ou após um longo período sem ser utilizada.	Comece por preparar 5 chávenas de café para permitir à máquina realizar o procedimento de ajuste automático.
	O moinho está definido para um nível demasiado grosso.	Ajuste o moinho para uma definição mais fina (baixa). Prepare 2 a 3 bebidas para poder sentir toda a diferença de sabor.
O café não está bem quente.	A temperatura é demasiado baixa.	Ajuste a temperatura para o valor (Fig. 52) máximo.
	Uma chávena fria reduz a temperatura da bebida.	Pré-aqueça as chávenas ao enxaguá-las com água quente.
	Adicionar leite reduz a temperatura da bebida.	Independentemente de adicionar leite quente ou frio, o leite reduz sempre ligeiramente a temperatura do café. Pré-aqueça as chávenas ao enxaguá-las com água quente.
O café não sai ou sai lentamente.	O filtro de água AquaClean não foi devidamente preparado para a instalação.	Retire o filtro AquaClean e distribua alguma água quente. Se isto resultar, o filtro de AquaClean não estava devidamente instalado. Reinstale e ative o filtro AquaClean e siga todos os passos descrito no capítulo "Ativar o filtro de água AquaClean".

Problema	Causa	Solução
		Após um longo período sem ser utilizado, tem de preparar o filtro de água AquaClean para utilização novamente e distribuir 2 a 3 chávenas de água quente.
	O filtro de água AquaClean está obstruído.	Substitua o filtro de água AquaClean de 3 em 3 meses. Um filtro com mais de 3 meses pode ficar obstruído.
	O moinho está definido para um nível demasiado fino.	Ajuste o moinho para uma definição mais grossa (alta). Tenha em atenção que isto pode afetar o sabor do café.
	O grupo de preparação está sujo.	Retire o grupo de preparação e enxague-o sob água corrente (consultar 'Lavar o grupo de preparação em água corrente').
	O bico de distribuição de café está sujo.	Limpe o bico de distribuição de café e os respetivos orifícios com um limpa-tubos ou uma agulha.
	O compartimento para café pré-moído está obstruído	Desligue a máquina e retire o grupo de preparação. Abra a tampa do compartimento para café pré-moído e insira o cabo da colher. Mova o cabo para cima e para baixo até o café moído acumulado cair (Fig. 37).
	O circuito da máquina está entupido com calcário.	Descalcifique a máquina com o anticalcário (consultar 'Procedimento de descalcificação') da Philips. Proceda à descalcificação sempre que a máquina o solicitar.
O leite não faz espuma.	O cappuccinatore interno está sujo ou não foi introduzido corretamente.	Limpe o cappuccinatore interno certifique-se de que o posiciona e insere corretamente (consultar 'Limpar o cappuccinatore interno em água corrente').
	O tipo de leite utilizado não é apropriado para a preparação de espuma.	Os diferentes tipos de leite produzem diferentes quantidades e qualidades de espuma.
O leite salpica.	O leite utilizado não está suficientemente frio.	Certifique-se de que utiliza leite frio retirado diretamente do frigorífico para obter os melhores resultados.

Problema	Causa	Solução
	O tubo de leite flexível não está ligado corretamente.	Abra a porta do bico (Fig. 47) de distribuição de café e verifique se o tubo de leite flexível está totalmente ligado ao cappuccinatore. Tenha em atenção que o cappuccinatore e os tubos de leite podem estar quentes. Deixe o cappuccinatore e os tubos arrefecerem antes de lhes tocar.
	O cappuccinatore e os tubos de leite não estão limpos.	Retire e desmonte o cappuccinatore (consultar 'Limpar o cappuccinatore interno em água corrente') interno. Enxague todas as peças sob água corrente. Para uma limpeza rigorosa, utilize o agente de limpeza do circuito de leite da Philips e efetue o procedimento Deep Milk Clean através do menu de limpeza (☞). Tenha em atenção que se as peças foram limpas na máquina de lavar a loiça, podem ter ficado obstruídas com partículas de alimentos ou resíduos de detergentes. Recomenda-se uma verificação visual de que não estão obstruídas.
		Aconselhamo-lo a efetuar o programa HygieSteam todos os dias: 1) Prima o ícone "Clean" ("Limpar") ☞ no painel de controlo. 2) Selecione "HygieSteam". 3) Prima o botão start para iniciar o processo de preparação de café. Depois confirme todos os passos no visor.
	Os tubos de leite estão obstruídos.	Armazene sempre o recipiente de leite no frigorífico sem os tubos de leite. Os restos do leite podem acumular-se dentro dos tubos de leite e obstruir o fluxo de leite que passa através dos tubos. Enxague os tubos de leite antes de os armazenar.
A máquina parece ter uma fuga.	A máquina utiliza água para enxaguar o circuito interno e o grupo de preparação. Esta fuga de água passa pelo sistema interno diretamente para o tabuleiro de recolha de pingos. É normal.	Esvazie o tabuleiro de recolha de pingos diariamente ou assim que o indicador de "tabuleiro de recolha de pingos cheio" sobressair através da tampa do tabuleiro. Sugestão: Coloque uma chávena sob o bico de distribuição para recolher a água de enxaguamento e reduzir a quantidade de água no tabuleiro de recolha de pingos.

Problema	Causa	Solução
	O tabuleiro de recolha de pingos está demasiado cheio e transbordou, fazendo parecer que a máquina está com uma fuga.	Esvazie o tabuleiro de recolha de pingos diariamente ou assim que o indicador de "tabuleiro de recolha de pingos cheio" sobressair através da tampa do tabuleiro.
	O depósito de água não foi completamente inserido, existe uma fuga no depósito de água e está a entrar ar na máquina.	Certifique-se de que o depósito de água está na posição correta: retire-o e volte a colocá-lo, empurrando-o o mais possível para dentro.
	O grupo de preparação está sujo/obstruído.	Enxague o grupo de preparação.
	A máquina não está colocada numa superfície horizontal.	Coloque a máquina numa superfície horizontal para que o tabuleiro de recolha de pingos não transborde e o indicador de "tabuleiro de recolha de pingos cheio" funcione corretamente.
Não consigo ativar o filtro de água AquaClean e a máquina pede uma descalcificação.	O filtro não foi instalado ou substituído a tempo após o visor mostrar o lembrete do AquaClean. Isto significa que a máquina já não está completamente descalcificada.	Descalcifique a máquina primeiro e, em seguida, instale o filtro de água AquaClean.
O filtro de água novo não cabe no compartimento.	Está a tentar instalar um filtro diferente do filtro de água AquaClean.	Apenas o filtro de água AquaClean encaixa na máquina.
	O vedante de borracha no filtro de água AquaClean não está colocado corretamente.	Volte a colocar o vedante de borracha no filtro de água AquaClean.
A máquina está a fazer um ruído alto.	É normal que a máquina faça algum ruído durante a utilização.	Se a máquina começar a fazer um tipo de ruído diferente, limpe o grupo de preparação e lubrifique-o (consultar 'Lubrificar o grupo de preparação').
	O filtro de água AquaClean não foi devidamente preparado e está a entrar ar na máquina.	Retire o filtro de água AquaClean do depósito de água e prepare-o devidamente para utilização antes de o voltar a colocar. Consulte o capítulo "Filtro de água AquaClean" para obter instruções passo a passo.
	O depósito de água não foi completamente inserido e está a entrar ar na máquina.	Certifique-se de que o depósito de água está na posição correta: retire-o e volte a colocá-lo, empurrando-o o mais possível para dentro.

Especificações técnicas

O fabricante reserva-se o direito de melhorar as especificações técnicas do produto. Todas as quantidades predefinidas são aproximadas.

Descrição	Valor
Tamanho (L x A x P)	262 x 383 x 448 mm
Peso	8-8,5 kg
Comprimento do cabo de alimentação	1200 mm
Depósito de água	1,8 litros
Capacidade do depósito de grãos de café	300 g
Capacidade do recipiente para café moído	12 borras
Capacidade do recipiente para leite	600 ml
Altura ajustável do bico	87-147 mm
Tensão nominal - Consumo de energia - Fonte de alimentação	Consulte a etiqueta de dados no interior da porta de serviço (Fig. A15)

Cuprins

Prezentarea generală a aparatului (Fig. A)	329
Panou de comandă	329
Introducere	330
Înainte de prima utilizare	330
Funcții speciale	331
Prepararea băuturilor	331
Personalizarea băuturilor	333
Reglarea setărilor aparatului	334
Filtru de apă AquaClean	335
Scoaterea și introducerea unității de infuzare	337
Curățare și întreținere	337
Procedura de detartrare	340
Coduri de eroare	341
Comandarea accesoriilor	342
Depanare	342
Specificații tehnice	347

Prezentarea generală a aparatului (Fig. A)

A1 Panou de comandă	A10 Cappuccinatore intern
A2 Capacul compartimentului pentru cafea pre-măcinată	A11 Cablul de alimentare cu ștecher
A3 Capacul compartimentului pentru cafea boabe	A12 Butonul de setare a râșnirii
A4 Mufă pentru cablu	A13 Compartimentul pentru cafea boabe
A5 Tava de scurgere	A14 Unitatea de preparare
A6 Mânerul de eliberare a tăvii de scurgere	A15 Ușa de serviciu
A7 Distribuitorul reglabil de cafea și lapte	A16 Rezervorul de apă
A8 Recipient HygieSteam	A17 Compartimentul de zaț
A9 Capac HygieSteam cu suport pentru tubul de lapte	A18 Panoul frontal al compartimentului pentru zaț
	A19 Capacul tăvii de scurgere
	A20 Indicator „Tavă de scurgere plină”

Accesorii

A21 Recipientul pentru lapte	A24 Filtrul AquaClean
A22 Tubul de lapte	A25 Măsură
A23 Tubul de lubrifiant	A26 Bandă de testare a durtății apei

Panou de comandă

Există două versiuni ale acestui espressor. Panourile lor de comandă au un aspect diferit, dar toate butoanele și pictogramele funcționează în același mod. Consultați figura B pentru o prezentare generală a tuturor butoanelor și pictogramelor. Mai jos găsiți descrierea.

Folosii săgețile sus și jos pentru a desfășura ecranul și atingeți pictograma OK pentru a selecta sau a confirma alegerile.

B1 Buton de pornire/oprire

B2 Pictograme băutură cu o singură atingere

B3 Pictogramă CoffeeMaestro

B4 Meniu cu mai multe băuturi

B5 Buton ► Start/Stop

B6 Pictograme de navigare (sus, jos, înapoi, ok)

B7 Afișaj

B8 Setări aparat

B9 Meniu curățare

B10 Profiluri personale

Introducere

Felicitări pentru achiziționarea unei cafetiere complet automate Saeco! Pentru a beneficia pe deplin de asistența online oferită de Saeco, vizitați www.saeco.com/MyCoffeeMachine și înregistrați-vă produsul.

Notă: Acest aparat a fost testat cu cafea. Deși a fost curățat cu atenție, este posibil să fi rămas câteva reziduuri de cafea. Cu toate acestea, vă garantăm că aparatul este complet nou.

Înainte de prima utilizare

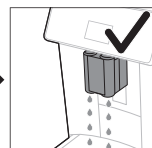
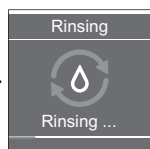
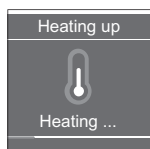
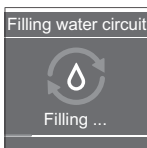
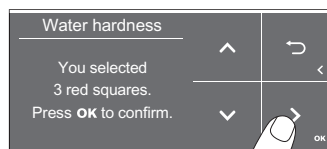
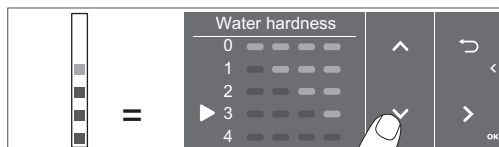
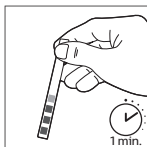
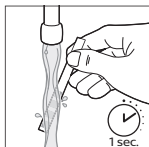
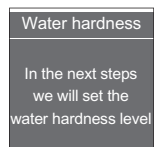
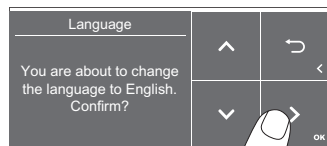
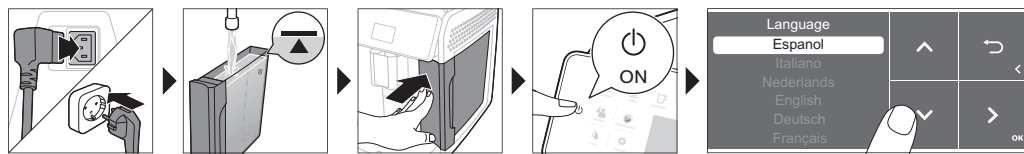

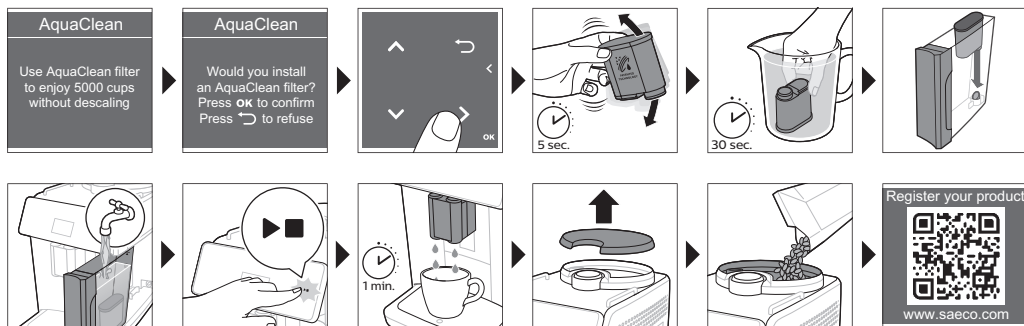

Funcții speciale

Funcție specială

Scop



Cu CoffeeMaestro vă puteți personaliza cafeaua: în loc să schimbați singur setările pentru băutura dorită, selectați unul dintre profilurile de gust presetate (Delicato, Intenso, Forte).



Funcția HygieSteam curăță automat sistemul de lapte, eliminând microorganismele: utilizați această funcție ce ați preparat cappuccino sau alte băuturi pe bază de lapte.



Râșnița noastră durabilă este fabricată din ceramică 100 % pentru a fi excepțional de rezistentă și precisă. Poate fi ajustată în funcție de preferințe cu ajutorul nivelurilor în 12 trepte.

Prepararea băuturilor

Pași generali

- 1 Umpleți rezervorul de apă cu apă de la robinet și compartimentul pentru cafea boabe cu boabe de cafea.
- 2 Introduceți ștecherul mic în priză aflată pe partea din spate a aparatului. Introduceți ștecherul de alimentare în priză.
- 3 Apăsăți butonul pornire/oprire pentru a porni aparatul.
 - Aparatul începe să se încălzească și efectuează ciclul de clătire automată.
 - Atunci când toate luminile din pictogramele băuturilor sunt aprinse continuu, aparatul este pregătit de utilizare.

- 4 Așezați o ceașcă sub distribuitorul de cafea. Glisați gura de scurgere care distribuie cafeaua în sus sau în jos pentru a regla înălțimea acesteia la dimensiunea ceștii sau a paharului de cafea pe care îl folosiți (Fig. 1).

Prepararea cafelei cu boabe de cafea

- 1 Pentru a prepara o cafea, atingeți pictograma băuturii alese (Fig. 2) sau atingeți pictograma (Fig. 3) „Alte băuturi”.
 - Acum, puteți adapta băutura la preferințele dvs. personale (Fig. 4). Utilizați săgețile (Fig. 5) sus și jos pentru a regla concentrația cafelei. Atingeți pictograma OK dacă doriți să reglați mai multe setări (Fig. 6).
- 2 Apăsați butonul ►■ start/stop în orice moment pentru a începe prepararea băuturii selectate.
- 3 Pentru a opri distribuirea cafelei înainte ca aparatul să finalizeze procesul, apăsați din nou butonul start/stop ►■.

i Pentru a prepara 2 cafele în același timp, atingeți pictograma băuturii de două ori sau selectați pictograma 2x defilând bara dedicată.

⚠ Nu utilizați boabe de cafea caramelizate sau cu arome.

Prepararea băuturilor pe bază de lapte

- 1 Umpleți rezervorul de apă cu apă de la robinet și compartimentul pentru cafea boabe cu boabe de cafea.
- 2 Deșurubați capacul recipientului pentru lapte și umpleți-l cu lapte (Fig. 7). Apoi introduceți tubul metalic pentru lapte în recipient.

Utilizați mereu lapte de la frigider pentru rezultate optime.

- 3 Conectați tubul flexibil de lapte la cappuccinatore (Fig. 8).
- 4 Atingeți pictograma băuturii pe bază de lapte dorite (Fig. 9) sau atingeți pictograma „Alte băuturi” pentru a selecta o băutură diferită (Fig. 3).
 - Acum, puteți adapta băutura la preferințele dvs. personale (Fig. 10).
- 5 Apăsați butonul de pornire/oprire ►■.
 - Pentru anumite băuturi, aparatul distribuie mai întâi laptele și apoi cafeaua. Pentru alte băuturi, ordinea este inversă: aparatul va distribui mai întâi cafeaua și apoi laptele.
 - Pentru a opri distribuirea laptelui înainte ca aparatul să distribui cantitatea presetată, apăsați butonul start/stop ►■.
- 6 Pentru a opri distribuirea băuturii (lapte și cafea) înainte ca aparatul să finalizeze procesul, mențineți apăsat butonul start/stop ►■.
- 7 Imediat după distribuirea laptelui, se va realiza procedura „HygieSteam Shot”. Aparatul forțează aburii prin sistemul de lapte intern pentru a-l clăti rapid.

Prepararea cafelei cu cafea măcinată

- 1 Înclinați capacul și turnați o măsură de cafea pre-măcinată în compartimentul pentru cafea pre-măcinată (Fig. 11).
- 2 După alegerea unei băuturi, folosiți săgețile în sus și în jos pentru a selecta cafeaua pre-măcinată (Fig. 12). Apăsați apoi butonul start/stop ►■.

Notă: Dacă selectați cafeaua pre-măcinată, nu puteți regla tăria cafelei și/sau nu puteți infuza mai multe băuturi simultan.

Distribuirea apei calde

- 1 Asigurați-vă că cappuccinatore-ul intern este atașat corect la aparat (Fig. 13).
- 2 Așezați o ceașcă sub gura de scurgere
- 3 Atingeți pictograma (Fig. 3) „Alte băuturi” și derulați în jos pentru a selecta „Hot Water”.
- 4 Utilizați săgețile în sus și în jos pentru a regla cantitatea de apă fierbinte sau temperatura acesteia în funcție de preferințe (Fig. 14).
- 5 Apăsați butonul de pornire/oprire ►■.
- 6 Pentru a opri distribuirea apei fierbinți înainte ca aparatul să finalizeze procesul, apăsați din nou butonul start/stop ►■.

Personalizarea băuturilor

Aparatul vă permite să reglați setările unei băuturi după preferințele dvs. și să stocați băutura personalizată într-un profil personal. Profilurile diferite au culori diferite.

Prepararea băuturilor folosind funcția CoffeeMaestro

Aparatul dvs. vă oferă posibilitatea de a selecta unul dintre profilurile de gust în locul reglării tuturor setărilor, individual, cu ajutorul funcției CoffeeEqualizer. Puteți alege între Delicato, Intenso și Forte. Pentru a selecta un profil de gust CoffeeMaestro:

- 1 Atingeți pictograma băuturii dorite (Fig. 2) sau atingeți pictograma „Alte băuturi” pentru a selecta o băutură diferită (Fig. 3).
- 2 Atingeți pictograma CoffeeMaestro de mai multe ori (Fig. 15).
- 3 Apăsați OK pentru a confirma alegerea.
Acum, setările principale ale băuturii sunt reglate corespunzător.
- 4 Apăsați butonul start/stop ►■ pentru a începe prepararea băuturii.

Funcția CoffeeEqualizer

După selectarea unei băuturi, funcția CoffeeEqualizer se activează în mod automat. Puteți utiliza săgețile în sus și în jos pentru a regla următoarele setări:



- | | |
|------------------------|---|
| 1 Tăria aromei | 6 Cantitatea de spumă |
| 2 Cantitatea de cafea | 7 Puteți, de asemenea, decide să preparați 1 sau 2 cești |
| 3 Cantitatea de lapte | 8 Cantitatea de cafea pentru o cană de călătorie (numai anumite tipuri) |
| 4 Cantitatea de apă | |
| 5 Temperatura băuturii | |

Notă: Ce setări puteți regla depinde de băutura pe care o alegeți.

Selectarea unui profil

Puteți selecta un profil și stoca o rețetă cu ajutorul pictogramei 👤 profiluri.

- 1 Atingeți în mod repetat pictograma 👤 profiluri pentru a selecta unul dintre profilurile colorate (Fig. 16). Toate profilurile au o culoare diferită.
- 2 Selectați o băutură atingând una dintre pictogramele băutură cu o singură atingere sau atingând pictograma „Alte băuturi” (numai la anumite modele).

- 3 Reglați setările băuturii după preferințele dvs.
- 4 Apăsăți butonul de pornire/oprire ►► pentru a prepara băutura selectată
 - Noile dvs. setări au fost stocate acum în profilul colorat pe care l-ați selectat.

i Puteți reveni în orice moment la setările din fabrică ale aparatului (consultați "Restaurarea setărilor din fabrică").

Profil oaspete

Aparatul dvs. este dotat cu un profil oaspete. Atunci când se selectează profilul oaspete, pictograma profil este dezactivată. Atunci când selectați acest profil, puteți personaliza în continuare setările în funcție de preferințele dvs., dar rețetele pe care le preparați nu vor fi stocate.

Doză suplimentară (ExtraShot)

Aparatul vă oferă posibilitatea de a adăuga o doză suplimentară de Ristretto la băuturile pe bază de cafea și lapte, de exemplu, atunci când doriți o cafea mai puternică.

- 1 Așezați o ceașcă sub gura de scurgere.
- 2 Atingeți una dintre pictogramele băutură cu o singură atingere pentru a selecta o băutură (Fig. 2) sau atingeți pictograma „Alte băuturi” pentru a selecta o băutură diferită (Fig. 3).
- 3 Utilizați săgeata în sus pentru a seta concentrația la nivelul maxim, apoi selectați funcția ExtraShot (Fig. 17).
- 4 Atingeți pictograma OK dacă doriți să personalizați celelalte setări. Apoi, apăsați butonul start/stop ►► pentru a începe prepararea băuturii.
- 5 Pentru a opri distribuirea băuturii înainte ca aparatul să finalizeze procesul, apăsați din nou pe butonul start/stop ►►.

i Atunci când ați selectat funcția ExtraShot, puteți prepara o singură cafea în momentul respectiv.

Reglarea setărilor aparatului

Setarea durității apei

i Vă recomandăm să reglați setarea pentru duritatea apei la nivelul din regiunea dvs., pentru performanțe optime și o durată mai lungă de viață a aparatului. Acest lucru previne, de asemenea, necesitatea detartrării aparatului prea des. Duritatea implicită a apei este setată la 4: apă dură.

Utilizați banda de testare a durității apei furnizată în cutie pentru a determina duritatea apei din regiunea dvs.:

- 1 Scufundați banda testului pentru duritatea apei sau mențineți-o sub jet de apă timp de 1 secundă (Fig. 18).
- 2 Așteptați 1 minut. Numărul de pătrate de pe banda de testare care se colorează cu roșu indică duritatea (Fig. 19) apei.

Setați aparatul la duritatea corectă a apei:

- 1 Atingeți pictograma Setări ⚙ și utilizați săgețile în sus și în jos pentru a selecta „Duritatea apei”. Apoi apăsați pictograma OK pentru a confirma.
- 2 Utilizați săgețile în sus și în jos pentru a selecta nivelul de duritate al apei. Numărul de pătrățele roșii selectate pe afișaj trebuie să fie același cu numărul de pătrățele roșii de pe banda (Fig. 20) de testare.

3 După ce setați duritatea corectă a apei, atingeți pictograma OK pentru a confirma.

Reglarea setării de râșnire

Puteți modifica intensitatea cafelei cu butonul de setare a râșnirii, aflat în interiorul recipientului pentru boabe. Cu cât setarea pentru râșnire este mai redusă, cu atât boabele de cafea sunt râșnite mai fin și cafeaua devine mai tare. Există 12 setări diferite pentru râșnire, dintre care puteți alege.

Aparatul este configurat pentru a obține cel mai bun gust din boabele de cafea. De aceea, vă recomandăm să nu reglați setarea de râșnire decât după ce ați preparat 100-150 de cești (aprox. 1 lună de utilizare).

i Puteți regla setarea de râșnire numai atunci când aparatul râșnește boabe de cafea. Trebuie să preparați 2 până la 3 băuturi înainte de a simți întreaga diferență.

A Nu rotiți butonul de setare a râșnirii mai mult de o treaptă o dată, pentru a preveni deteriorarea râșniței.

- 1 Așezați o ceașcă sub distribuitorul de cafea.
- 2 Scoateți capacul de pe compartimentul pentru boabele de cafea (Fig. 21).
- 3 Atingeți pictograma Espresso, apoi apăsați butonul start/stop ►■.
- 4 Când râșnița începe să râșnească, împingeți în jos butonul de setare a râșnirii și rotiți-l spre stânga sau spre dreapta (Fig. 22).

Reglarea celorlalte setări ale aparatului

Atingând pictograma Setări , puteți regla următoarele setări ale aparatului:

- Duritatea apei: puteți alege între 5 niveluri, în funcție de duritatea apei în regiunea dvs.
- Timp până la standby: puteți selecta 15, 30, 60 sau 180 de minute.
- Luminozitatea afișajului: puteți selecta nivelurile redus, mediu și ridicat.
- Limbă: puteți selecta limba de afișare pe care o preferați.
- Sunet: puteți activa sau dezactiva semnalul sonor al aparatului.
- Iluminare frontală: puteți alege „permanent aprins”, „aprins în timpul preparării” sau „permanent stins”.
- Unitate de măsurare: puteți alege dintre ml sau oz.

Restaurarea setărilor din fabrică

Aparatul vă oferă posibilitatea de a reveni în orice moment la setările din fabrică.

- 1 Atingeți pictograma Setări .
- 2 Utilizați săgețile în sus și în jos pentru a selecta „Setări din fabrică”. Confirmați atingând pictograma OK.
- 3 Apăsați butonul start/stop ►■ pentru a confirma că doriți să restaurați setările.
 - Setările sunt acum restaurate.

i Următoarele setări din fabrică sunt restaurate la valorile implicite: duritatea apei, timpul până la standby, luminozitatea afișajului, sunetul, iluminarea frontală, profilurile.

Filtru de apă AquaClean

Aparatul dvs. este compatibil cu AquaClean. Puteți plasa filtrul de apă AquaClean în rezervorul de apă pentru a păstra gustul cafelei. De asemenea, diminuează necesitatea detartrării prin reducerea

acumulărilor de calcar din aparat. Puteți achiziționa un filtru de apă AquaClean de la distribuitorul local sau online ori de la centrele de service autorizate.

Indicația de stare a filtrului AquaClean

Atunci când AquaClean este activ, starea filtrului AquaClean este vizibilă permanent pe ecran sub formă de procente.

- Dacă starea filtrului AquaClean este de cel mult 10 %, ecranul afișează un mesaj timp de 2 secunde la fiecare pornire a aparatului. Acest mesaj vă recomandă să cumpărați un filtru nou.
- Dacă starea filtrului este 0 %, aparatul vă solicită să înlocuiți filtrul AquaClean la fiecare pornire a aparatului.

Activarea filtrului de apă AquaClean (5 min.)

i Aparatul nu detectează automat că un filtru a fost amplasat în rezervorul de apă. Prin urmare, trebuie să activați fiecare filtru de apă AquaClean nou pe care îl montați, prin intermediul meniului „Curățare”.

Atunci când aparatul încetează să mai afișeze mesajul de activare a filtrului, puteți în continuare să activați un filtru de apă AquaClean, dar va trebui să detartrați mai întâi aparatul.

i Aparatul trebuie să fie complet lipsit de calcar înainte de a începe să utilizați filtrul de apă AquaClean.

Înainte de a activa filtrul de apă AquaClean, trebuie să fie pregătit prin scufundarea acestuia în apă după cum se descrie mai jos. Dacă nu faceți acest lucru, în aparat este posibil să fie tras aer în loc de apă, ceea ce scoate un zgomot puternic și împiedică aparatul să prepare cafea.

- 1 Atingeți pictograma „Curățare”  și utilizați săgețile în sus și în jos pentru a selecta „AquaClean”.
- 2 Atingeți pictograma OK pentru a confirma.
- 3 Atunci când apare ecranul de activare, atingeți din nou pictograma OK. Urmați instrucțiunile de pe ecran.
- 4 Scuturați filtrul aproximativ 5 secunde (Fig. 23).
- 5 Scufundați filtrul, cu capul în jos, într-o cană cu apă rece și scuturați-l/apăsați-l (Fig. 24).
- 6 Introduceți filtrul vertical pe racordul filtrului din rezervorul de apă. Apăsați-l până în cel mai jos punct (Fig. 25) posibil.
- 7 Umpleți rezervorul cu apă proaspătă și amplasați-l înapoi în aparatul de cafea.
- 8 Așezați un castron sub gura de scurgere.
- 9 Apăsați butonul de pornire/oprire ►■ pentru a porni procesul de activare.
- 10 Apa fierbinte va fi distribuită din gura de scurgere timp de 1 minut.
- 11 Filtrul este acum activat cu succes.

Înlocuirea filtrului de apă AquaClean (5 min.)

După ce prin filtru curg 95 de litri de apă, filtrul încetează să mai funcționeze. Indicatorul de stare AquaClean coboară la 0 % pentru a vă reaminti să înlocuiți filtrul. Câtă vreme indicatorul de stare AquaClean este afișat pe ecran, puteți înlocui filtrul fără a trebui să detartrați aparatul în prealabil. Dacă nu înlocuiți la timp filtrul de apă AquaClean, indicatorul AquaClean se stinge după o anumită perioadă. În acest caz, puteți în continuare să înlocuiți filtrul, dar, mai întâi, trebuie să detartrați aparatul.

Atunci când indicatorul de stare AquaClean coboară la 0 % sau atunci când aparatul vă reamintește să înlocuiți filtrul AquaClean:

- 1 scoateți filtrul de apă AquaClean vechi.

- 2 montați un filtru nou și activați-l după cum se descrie în capitolul „Activarea filtrului de apă AquaClean (5 min.)”.

i Înlocuiți filtrul de apă AquaClean la interval de cel puțin 3 luni, chiar dacă aparatul nu a indicat încă necesitatea înlocuirii.

Scoaterea și introducerea unității de infuzare

Vizitați www.saeco.com/care pentru instrucțiuni video detaliate despre cum să demontați, să introduceți și să curățați unitatea de infuzare.

Scoaterea grupului de infuzare din aparat

- 1 Opriți aparatul.
- 2 Scoateți rezervorul de apă și deschideți ușița (Fig. 26) de service.
- 3 Apăsăți mânerul (Fig. 27) PUSH și trageți de mânerul unității de infuzare pentru a o scoate din aparat (Fig. 28).

A Atunci când scoateți unitatea de preparare din aparat, asigurați-vă că goliți tava de scurgere și compartimentul de zaț.

Introducerea unității de infuzare la loc

A Înainte de glisa unitatea de infuzare înapoi în aparat, asigurați-vă că se află în poziția corectă.

- 1 Verificați dacă unitatea de infuzare se află în poziția corectă. Săgeata de pe cilindrul galben de pe latura cu unitatea de infuzare trebuie să fie aliniată cu săgeata neagră și cu N (Fig. 29).
 - Dacă acestea nu sunt aliniate, apăsați în jos maneta până intră în contact cu baza unității de infuzare (Fig. 30).
- 2 Glisați unitatea de infuzare înapoi în aparat pe fantele de ghidare de pe părțile laterale (Fig. 31), până când se fixează pe poziție cu un clic (Fig. 32). Nu apăsați butonul PUSH (Apăsare).
- 3 Închideți ușița de service și montați la loc rezervorul de apă.

Curățare și întreținere

Curățarea și întreținerea regulată mențin aparatul dvs. în condiție perfectă de funcționare și asigură aroma cafelei pentru un timp îndelungat, cu un flux constant de cafea.

Consultați tabelul de mai jos pentru a afla în detaliu când și cum să curățați toate piesele detașabile ale aparatului. Puteți afla informații mai detaliate și instrucțiuni video pe www.saeco.com/care.

Consultați figura C pentru o prezentare generală a pieselor care pot fi curățate în mașina de spălat vase.

Piese detașabile	Când se curăță	Cum se curăță
Unitate de infuzare	Săptămânal	Scoateți grupul de infuzare din aparat (consultați 'Scoaterea și introducerea unității de infuzare'). Clătiți-l sub jet de apă (consultați 'Curățarea unității de infuzare sub jet de apă').

Piese detașabile	Când se curăță	Cum se curăță
	În fiecare lună	Curățați unitatea de infuzare cu tableta (consultați 'Curățarea unității de infuzare cu tablete de îndepărtare a uleiului de cafea') de îndepărtare a uleiului de cafea Philips.
Sistem de lapte/Cappuccinato re intern	După fiecare zi de utilizare	Efectuați programul „HygieSteam” din meniul de curățare. Selectați „HygieSteam” din meniul de curățare și urmați instrucțiunile de pe ecran. Curățați exteriorul tubului metalic pentru lapte cu o lavetă umedă, înainte de introducerea acestuia în suportul tubului pentru lapte.
	Săptămânal	Scoateți și dezamblați cappuccinato-re-ul intern (consultați „Curățarea cappuccinato-re-ului intern la robinet”). Clătiți toate componentele sub jet de apă cu puțin detergent lichid.
	În fiecare lună	Efectuați procedura „Deep Milk Clean” cu detergentul pentru curățarea circuitului de lapte Philips. Selectați „Deep Milk Clean” din meniu și urmați instrucțiunile de pe ecran. Accesați www.saeco.com/care pentru instrucțiuni video detaliate.
Recipientul pentru lapte	Săptămânal	Dezamblați recipientul pentru lapte (Fig. 33) și împingeți în afară bila folosind știftul tubului de lapte (Fig. 34). Curățați toate piesele recipientului pentru lapte la robinet sau în mașina de spălat vase
Recipient HygieSteam (suport pentru tubul de lapte)	Săptămânal sau atunci când aparatul vă reamintește să o faceți	Scoateți recipientul HygieSteam din aparat (Fig. 35) și scoateți capacul HygieSteam (Fig. 36). Goliți recipientul HygieSteam și curățați recipientul și capacul sub jet de apă sau în mașina de spălat vase. Lăsați recipientul și capacul să se usuce în aer liber și așezați-le înapoi în aparat.
Compartiment pentru cafea pre-măcinată	Verificați săptămânal compartimentul de cafea pre-măcinată pentru a vedea dacă s-a colmatat.	Scoateți aparatul din priză și demontați unitatea de infuzare. Deschideți capacul compartimentului pentru cafea pre-măcinată și introduceți coada lingurii în acesta. Mișcați coada în sus și în jos până cade (Fig. 37) toată cafeaua lipită. Accesați www.saeco.com/care pentru instrucțiuni video detaliate.
Compartiment de zaț	Goliți compartimentul de zaț când vă solicită aparatul. Curățați-l săptămânal.	Scoateți compartimentul de zaț în timp ce aparatul este pornit. Clătiți-l sub jet de apă cu puțin lichid de spălat vasele sau curățați-o în mașina de spălat vase. Panoul frontal al compartimentului de zaț (Fig. A18) nu poate fi introdus în mașina de spălat vase.

Piese detașabile	Când se curăță	Cum se curăță
Tavă de scurgere	Goliți zilnic tava de scurgere când indicatorul roșu „tavă de scurgere plină” iese la iveală prin tava de scurgere (Fig. 38). Curățați săptămânal tava de scurgere.	Scoateți tava de scurgere și clătiți-o sub jet de apă (Fig. 39) cu puțin lichid de spălat vasele. Puteți, de asemenea, să curățați tava de scurgere și capacul tăvii de scurgere în mașina de spălat vase. Panoul frontal al compartimentului de zaț (Fig. A18) nu poate fi introdus în mașina de spălat vase.
Lubrifierea unității de infuzare	O dată la 2 luni	Lubrificați unitatea de preparare cu lubrifiantul furnizat (consultați 'Lubrifierea unității de infuzare').
Rezervor de apă	Săptămânal	Clătiți rezervorul de apă sub jet de apă
Partea frontală a aparatului	Săptămânal	Curățați cu o lavetă neabrazivă

Curățarea unității de infuzare

Curățarea regulată a unității de infuzare previne colmatarea circuitelor interne cu reziduuri de cafea. Vizitați www.saeco.com/care pentru instrucțiuni video despre cum să demontați, să introduceți și să curățați unitatea de infuzare.

Curățarea unității de infuzare sub jet de apă

- 1 Scoateți unitatea (consultați 'Scoaterea și introducerea unității de infuzare') de infuzare.
- 2 Clătiți bine unitatea de infuzare cu apă. Curățați cu atenție filtrul superior (Fig. 40) al unității de infuzare.
- 3 Lăsați unitatea de infuzare să se usuce la aer înainte de a o remonta. Nu uscați unitatea de infuzare cu o cârpă, pentru a evita acumularea fibrelor în interiorul acesteia.

Curățarea unității de infuzare cu tablete de îndepărtare a uleiului de cafea

Utilizați exclusiv tablete de îndepărtare a uleiului de cafea Philips.

- 1 Atingeți pictograma Curățare  și utilizați săgețile în sus și în jos pentru a selecta „Curățare a unității de infuzare”.
- 2 Atingeți pictograma OK pentru a confirma, apoi urmați instrucțiunile de pe ecran.

Lubrifierea unității de infuzare

Pentru a îmbunătăți performanța aparatului, vă sugerăm să lubrificați unitatea de infuzare la fiecare 2 luni, pentru a vă asigura că piesele mobile continuă să se miște fără probleme.

- 1 Aplicați un strat subțire de lubrifiant pe pistonul (piesa gri) a unității (Fig. 41) de infuzare.
- 2 Aplicați un strat subțire de lubrifiant în jurul axului (piesa gri) din partea inferioară a unității (Fig. 42) de infuzare.
- 3 Aplicați un strat subțire de lubrifiant pe șinele de pe ambele părți (Fig. 43).

Programe de curățare pentru cappuccinatore-ul intern

Aparatul are trei programe de curățare a cappuccinatore-ul intern:

- „HygieSteam Shot”: aparatul evacuează aburi prin cappuccinatore-ul intern, pentru o clătire rapidă.

- „HygieSteam”: aparatul curăță în profunzime cu aburi sistemul de lapte intern. Asigurați-vă că recipientul HygieSteam este asamblat corect (Fig. 44) și atașat la aparat (Fig. 45). Introduceți tubul de lapte în suportul tubului de lapte (Fig. 46) și urmați instrucțiunile de pe ecran.
- „Deep Milk Clean”: Efectuați procedura „Deep Milk Clean” cu detergentul de curățare a circuitului de lapte Philips, pentru o curățare profundă a sistemului intern de lapte.

Curățarea cappuccinatore-ului intern la robinet

- 1 Deschideți ușa cappuccinatore-ului (Fig. 47) intern.
- 2 Scoateți cappuccinatore-ul intern trăgându-l în jos (Fig. 48).
- 3 Dezasamblați cappuccinatore-ul intern scoțând partea de jos din partea (Fig. 49) de sus.
- 4 Dezasamblați toate piesele (Fig. 50) și curățați-le la robinet.
- 5 Remontați cappuccinatore-ul intern.
- 6 Pentru a pune la loc cappuccinatore-ul intern, puneți-l în picioare și asigurați-vă că orificiile sunt aliniate cu cele două tuburi ale aparatului. Deplasați cappuccinatore-ul intern în sus până ce acesta se fixează în poziție (Fig. 13).
- 7 Închideți ușița.

Vizitați www.saeco.com/care pentru instrucțiuni video detaliate.

Procedura de detartrare

Utilizați numai detartrantul Philips. Nu utilizați, în nicio situație, detartrant pe bază de acid sulfuric, acid clorhidric, acid sulfamic sau acid acetic (oțet), deoarece acesta poate deteriora circuitul de apă din aparatul dvs. și nu va dizolva calcarul în mod corespunzător. Neutilizarea detartrantului Philips va duce la pierderea garanției. De asemenea, neîndepărtarea calcarului din aparat va duce la pierderea garanției. Puteți achiziționa detartrantul Philips de la distribuitorul local sau online ori de la centrele de service autorizate.

- 1 Atunci când aparatul solicită detartrarea, apăsați pictograma OK pentru a începe. Pentru a porni detartrarea fără ca aparatul să o solicite, atingeți pictograma  Curățare și selectați „Detartrare”.
- 2 Scoateți tava de scurgere, compartimentul de zaț și recipientul HygieSteam (Fig. 35), goliți-le și așezați-le înapoi în poziție.
- 3 Scoateți rezervorul de apă și goliți-l. Scoateți apoi filtrul AquaClean.
- 4 Turnați întreaga sticlă de soluție de detartrare Philips în interiorul rezervorului de apă și umpleți apoi rezervorul de apă până la nivelul CALC CLEAN (Fig. 51). Apoi instalați-l înapoi în aparat.
- 5 Așezați un recipient mare (1,5 l) sub distribuitorul de cafea.
- 6 Asigurați-vă că recipientul HygieSteam este asamblat corect (Fig. 44) și atașat la aparat (Fig. 45). Așezați tubul de lapte în suportul acestuia (Fig. 46).
- 7 Urmați instrucțiunile de pe ecran pentru a porni procedura de detartrare. Procedura de detartrare durează aprox. 30 de minute și constă într-un ciclu de detartrare și un ciclu de clătire.
- 8 După încheierea detartrării, trebuie să clătiți rezervorul și circuitul de apă. Urmați instrucțiunile de pe ecran.
- 9 Introduceți un nou filtru de apă AquaClean în rezervorul de apă și activați-l (consultați 'Activarea filtrului de apă AquaClean (5 min.)').

Sugestie: Utilizarea filtrului AquaClean reduce frecvența detartrării!

Ce e de făcut în cazul în care procedura de detartrare este întreruptă

Puteți părăsi procedura de detartrare apăsând pe butonul pornit/oprit din panoul de control. Dacă procedura de detartrare este întreruptă înainte de a se fi încheiat în întregime, efectuați următorii pași:

- 1 Goliți rezervorul de apă și clătiți-l temeinic.
- 2 Umpleți rezervorul de apă cu apă curată până la nivelul CALC CLEAN și porniți din nou aparatul. Aparatul se va încălzi și va efectua un ciclu de clătire automată.
- 3 Înainte de a infuza vreo băutură, efectuați un ciclu de clătire manual. Pentru a realiza un ciclu manual de clătire, mai întâi distribuiți o jumătate de rezervor de apă fierbinte și apoi infuzați 2 cești de cafea pre-măcinată fără a adăuga cafea măcinată.

Notă: Dacă procedura de detartrare nu s-a finalizat, aparatul va necesita efectuarea unei alte proceduri de detartrare cât mai curând posibil.

Coduri de eroare

Regăsiți mai jos o listă de coduri de eroare care prezintă probleme pe care le puteți rezolva dvs. Instrucțiuni video sunt disponibile la www.saeco.com/care. Dacă apare alt cod de eroare, contactați Centrul de asistență pentru clienți din țara dvs. Pentru detalii referitoare la contact, consultați broșura de garanție.

Cod de eroare	Problemă	Soluție posibilă
01	Pâlnia pentru cafea este colmatată.	Opriti aparatul și scoateți ștecherul din priză. Scoateți unitatea de infuzare. Desfaceți apoi capacul compartimentului pentru cafea pre-măcinată și introduceți coada lingurii în pâlnia pentru cafea. Mișcați coada în sus și în jos până cade toată cafeaua lipită (Fig. 37). Vizitați www.saeco.com/care pentru instrucțiuni video detaliate.
03	Unitatea de infuzare este murdară sau nu este unsă corect.	Opriti aparatul. Clătiți unitatea de infuzare cu apă curată, lăsați-o să se usuce și apoi ungeți-o (consultați 'Lubrifierea unității de infuzare'). Consultați capitolul „Curățarea unității de preparare” sau vizitați www.saeco.com/care pentru instrucțiuni video detaliate. Apoi porniți din nou aparatul.
04	Unitatea de infuzare nu este poziționată corect.	Opriti aparatul. Scoateți unitatea de infuzare și reintroduceți-o. Asigurați-vă că poziția cârligului de fixare a unității de infuzare este corectă înainte de a o introduce. Consultați capitolul „Manevrarea unității de preparare” sau vizitați www.saeco.com/care pentru instrucțiuni video detaliate. Apoi porniți din nou aparatul.
05	Există aer în circuitul de apă.	Reporniți aparatul prin oprirea și pornirea din nou a acestuia. Dacă aceasta funcționează, distribuiți 2-3 cești de apă fierbinte. Detartrați aparatul dacă nu ați făcut-o de o perioadă mai lungă de timp.
	Filtrul AquaClean nu a fost pregătit corespunzător înainte de instalare sau este înfundat.	Scoateți filtrul AquaClean și încercați să preparați din nou o cafea. Dacă funcționează, asigurați-vă că filtrul AquaClean este pregătit corespunzător înainte de a-l monta la loc. Așezați filtrul AquaClean înapoi în rezervorul de apă. Dacă tot nu funcționează, filtrul poate fi înfundat și trebuie schimbat.

Cod de eroare	Problemă	Soluție posibilă
11	Aparatul trebuie să se acomodeze cu temperatura camerei	Acordați o anumită perioadă de timp pentru ca aparatul să se acomodeze de la temperatura de transport/exterioară la temperatura camerei. Opriți aparatul timp de 30 de minute și reporniți-l. Dacă acest lucru nu funcționează, contactați centrul de asistență pentru clienți din țara dvs. Pentru detalii referitoare la contact, consultați broșura de garanție.
14	Aparatul s-a supraîncălzit.	Opriți aparatul și reporniți-l după 30 de minute.
19	Aparatul nu este conectat în mod adecvat la priză.	Asigurați-vă că fișa mică a cablului de alimentare este conectată corect la priza de pe spatele aparatului.

Comandarea accesoriilor

Pentru a curăța și detartra aparatul, utilizați numai produse de întreținere Philips. Aceste produse pot fi achiziționate de la distribuitorul local sau online ori de la centrele de service autorizate. Pentru a găsi o listă completă de piese de schimb online, introduceți numărul de model al aparatului dvs. Găsiți numărul de model în partea interioară a ușii de service.

Produse de întreținere și numerele tipurilor:

- Soluție de detartrare (CA6700)
- Filtru AquaClean CA6903
- Lubrifiant pentru unitatea de infuzare HD5061
- Tablete de îndepărtare a uleiului de cafea CA6704
- Detergent pentru curățarea circuitului de lapte CA6705
- Kit de întreținere CA6707

Depanare

Acest capitol rezumă cele mai frecvente probleme care pot surveni la utilizarea aparatului. Clipuri video de asistență și o listă completă de întrebări frecvente sunt disponibile la www.saeco.com/care. Dacă nu puteți rezolva problema, contactați Centrul național de asistență clienți. Pentru detalii referitoare la contact, consultați broșura de garanție.

Problemă	Cauză	Soluție
În interiorul noii mele cafetiere există reziduuri de cafea.	Acest aparat a fost testat cu cafea.	Deși a fost curățat cu atenție, este posibil să fi rămas câteva reziduuri de cafea. Cu toate acestea, aparatul este complet nou.
Tava de scurgere se umple repede/există permanent o anumită cantitate de apă în tava de scurgere.	Acest lucru este normal. Aparatul folosește apă pentru a clăti circuitul intern și unitatea de infuzare. O anumită cantitate de apă curge prin sistemul intern direct în tava de scurgere.	Goliți zilnic tava de scurgere când indicatorul roșu „tavă de scurgere plină” iese la iveală prin capacul tăvii de scurgere. Sugestie: așezați o ceașcă sub gura de distribuire pentru a colecta apa de clătire care iese din aceasta.

Problemă	Cauză	Soluție
Pictograma „goliți compartimentul de zaț” rămâne aprinsă.	Ați golit compartimentul pentru zaț cu aparatul scos din priză de alimentare sau l-ați montat la loc prea repede.	Scoateți compartimentul de zaț, așteptați cel puțin 5 secunde și apoi reintroduceți-l la loc.
Aparatul îmi solicită să golesc compartimentul de zaț chiar dacă acesta nu este plin.	Aparatul nu a resetat contorul după ultima golire a compartimentului de zaț.	Așteptați întotdeauna aproximativ 5 secunde atunci când așezați la loc compartimentul de zaț. În acest mod, contorul de zaț va fi resetat la zero și numărul de porții de zaț va fi contorizat corect.
Compartimentul de zaț este prea plin și pictograma „goliți compartimentul de zaț” nu a apărut pe afișaj.	Ați scos tava de scurgere fără să goliți compartimentul de zaț.	Atunci când scoateți tava de scurgere, goliți și compartimentul de zaț, chiar dacă acesta conține numai puțin zaț. În acest mod, contorul de porții de zaț este resetat la zero și numărul de porții de zaț este contorizat corect.
Nu pot să scot unitatea de infuzare.	Unitatea de infuzare nu se află în poziția corectă.	Resetați aparatul astfel: închideți ușița de service și montați la loc rezervorul de apă. Oprțiți și porniți aparatul din nou, apoi așteptați aprinderea luminilor din pictogramele băuturilor. Încercați să scoateți din nou unitatea de infuzare. Consultați capitolul „Scoaterea și introducerea unității de infuzare” pentru instrucțiuni pas cu pas.
Nu pot să introduc la loc unitatea de infuzare.	Unitatea de infuzare nu se află în poziția corectă.	Resetați aparatul astfel: închideți ușița de service și montați la loc rezervorul de apă. Lăsați unitatea de infuzare afară. Oprțiți aparatul și scoateți ștecherul din priză. Așteptați 30 de secunde, reconectați aparatul la priză, porniți-l și apoi așteptați aprinderea luminilor din pictogramele băuturilor. Apoi instalați unitatea de infuzare în poziția corectă și reintroduceți-o în aparat. Consultați capitolul „Scoaterea și introducerea unității de infuzare” pentru instrucțiuni pas cu pas.
Cafeaua este apoasă.	Unitatea de infuzare este murdară sau necesită ungere.	Scoateți unitatea de infuzare, clătiți-o sub jet de apă și lăsați-o să se usuce. Apoi lubrifiați piesele (consultați 'Lubrifierea unității de infuzare') mobile.

Problemă	Cauză	Soluție
	Aparatul efectuează procedura de autoreglare. Această procedură este pornită automat atunci când utilizați aparatul pentru prima dată, atunci când schimbați tipul de boabe de cafea sau după o lungă perioadă în care nu este utilizat.	Inițial, preparați 5 cești de cafea pentru a permite aparatului să finalizeze procedura de reglare automată.
	Râșnița este reglată la o setare prea grosieră.	Setați râșnița la o setare mai fină. Preparați 2-3 băuturi pentru a putea să percepeți diferența în totalitate.
Cafeaua nu este suficient de fierbinte.	Temperatura setată este prea mică.	Setați temperatura la setarea maximă (Fig. 52).
	O ceașcă rece reduce temperatura băuturii.	Preîncălziți ceștile clătindu-le cu apă fierbinte.
	Adăugarea de lapte reduce temperatura băuturii.	Indiferent dacă adăugați lapte cald sau rece, acest lucru reduce întotdeauna temperatura cafelei. Preîncălziți ceștile clătindu-le cu apă fierbinte.
Cafeaua nu iese sau iese foarte încet.	Filtrul de apă AquaClean nu a fost pregătit corespunzător pentru instalare.	Îndepărtați filtrul AquaClean și distribuiți puțină apă fierbinte. Dacă acest lucru funcționează, filtrul AquaClean nu a fost montat corect. Montați din nou și activați filtrul AquaClean, apoi urmați toți pașii din capitolul „Filtru de apă AquaClean”.
		După o perioadă lungă de inactivitate, trebuie să pregătiți filtrul de apă AquaClean pentru reînceperea utilizării și distribuiți 2-3 cești de apă fierbinte.
	Filtrul de apă AquaClean este colmatat.	Înlocuiți filtrul de apă AquaClean la fiecare 3 luni. Un filtru mai vechi de 3 luni se poate colmata.
	Râșnița este reglată la o setare prea fină.	Setați râșnița la o setare mai grosieră. Rețineți că acest lucru va afecta gustul cafelei.
	Unitatea de infuzare este murdară.	Scoateți unitatea de infuzare și clătiți-o sub robinet (consultați 'Curățarea unității de infuzare sub jet de apă').
	Distribuitorul de cafea este murdar.	Curățați gura de distribuire a cafelei și orificiile acesteia cu o soluție de curățare pentru conducte sau un ac.

Problemă	Cauză	Soluție
	Compartimentului pentru cafea pre-măcinată este colmatat	Opriiți aparatul și demontați unitatea de infuzare. Deschideți capacul compartimentului pentru cafea pre-măcinată și introduceți coada lingurii în acesta. Mișcați coada în sus și în jos până cade (Fig. 37) toată cafeaua lipită.
	Circuitul aparatului este blocat cu calcar.	Detartrați aparatul cu detartrant (consultați 'Procedura de detartrare') Philips. Detartrați întotdeauna atunci când aparatul vă solicită acest lucru.
Laptele nu se spumează.	Cappuccinatore-ul intern este murdar sau nu este introdus corect.	Curățați cappuccinatore-ul intern și asigurați-vă că îl poziționați și îl introduceți corect (consultați 'Curățarea cappuccinatore-ului intern la robinet').
	Tipul de lapte utilizat nu este adecvat pentru spumare.	Tipurile de lapte diferite determină cantități și calități diferite de spumă.
Laptele stropesște.	Laptele pe care îl utilizați nu este suficient de rece.	Asigurați-vă că utilizați lapte rece de la frigider.
	Tubul flexibil pentru lapte nu este conectat corespunzător.	Deschideți ușa distribuitorului (Fig. 47) de cafea și verificați dacă tubul flexibil pentru lapte este conectat complet la cappuccinatore. Rețineți că tuburile pentru lapte și cappuccinatore-ul pot fi fierbinți. Lăsați cappuccinatore-ul și tuburile să se răcească înainte de a le atinge.
	Cappuccinatore-ul și tuburile de lapte nu sunt curate.	Scoateți cappuccinatore-ul (consultați 'Curățarea cappuccinatore-ului intern la robinet') intern și dezasamblați-l. Clătiți toate componentele sub jet de apă. Pentru o curățare eficientă, folosiți detergentul de curățare a circuitului de lapte Philips și efectuați procedura Deep Milk Clean prin intermediul meniului curățare (☞). În cazul în care componentele au fost curățate în mașina de spălat vase, rețineți că acestea pot fi înfundate cu particule de alimente sau cu reziduuri de detergent. Se recomandă, de asemenea, un control vizual pentru a vă asigura că acestea nu sunt blocate.
		Vă sfătuim să rulați zilnic programul HygieSteam: 1) Apăsăți „Clean” („Curățare”) ☞ pe panoul de comandă. 2) Selectați „HygieSteam”. 3) Apăsăți butonul start pentru a iniția procesul. Apoi confirmați toți pașii de pe afișaj.

Problemă	Cauză	Soluție
	Tuburile de lapte sunt înfundate.	Depozitați întotdeauna recipientul pentru lapte în frigider fără tuburile de lapte. Laptele rămas se poate acumula în interiorul tuburilor de lapte și poate bloca scurgerea laptelui prin tuburi. Înainte de depozitare, clătiți tuburile de lapte.
Aparatul pare să prezinte scurgeri.	Aparatul folosește apă pentru a clăti circuitul intern și unitatea de infuzare. Apa curge prin sistemul intern direct în tava de scurgere. Acest lucru este normal.	Goliți zilnic tava de scurgere când indicatorul roșu „tavă de scurgere plină” iese la iveală prin capacul tăvii de scurgere. Sugestie: Așezați o ceașcă sub gura de distribuire pentru a colecta apa de clătire și pentru a reduce cantitatea de apă din tava de scurgere.
	Tava de scurgere este prea plină și a curs pe afară, de aceea aparatul pare să prezinte scurgeri.	Goliți zilnic tava de scurgere când indicatorul roșu „tavă de scurgere plină” iese la iveală prin capacul tăvii de scurgere.
	Rezervorul de apă nu este introdus complet, puțină apă se scurge din rezervorul de apă și aerul este aspirat în aparat.	Asigurați-vă că rezervorul de apă se află în poziția corectă: scoateți-l și reintroduceți-l în aparat împingând cât mai mult.
	Unitatea de infuzare este murdară/colmatată.	Clătiți unitatea de infuzare.
	Aparatul nu este așezat pe o suprafață orizontală.	Așezați aparatul pe o suprafață orizontală, astfel încât tava de scurgere nu se varsă și indicatorul „tavă de scurgere plină” funcționează corect.
Nu pot activa filtrul de apă AquaClean și aparatul solicită efectuarea procedurii de detartrare.	Filtrul nu a fost montat sau înlocuit la timp după ce ecranul a afișat mementoul AquaClean. Aceasta înseamnă că aparatul nu mai este lipsit complet de calcar.	Detartrați mai întâi aparatul și apoi instalați filtrul de apă AquaClean.
Noul filtru de apă nu se potrivește.	Ați încercat să instalați un filtru de apă diferit de AquaClean.	Doar filtrul de apă AquaClean se potrivește în aparat.
	Garnitura de cauciuc de pe filtrul de apă AquaClean nu este fixată pe poziție.	Amplasați la loc garnitura de cauciuc pe filtrul de apă AquaClean.
Aparatul emite un zgomot puternic.	Este normal ca aparatul dvs. să emită puțin zgomot în timpul utilizării.	Dacă aparatul începe să emită alt tip de zgomote, curățați unitatea de preparare și lubrifiați-o (consultați 'Lubrifierea unității de infuzare').

Problemă	Cauză	Soluție
	Filtrul de apă AquaClean nu a fost pregătit corespunzător și în aparat se trage acum aer.	Scoateți filtrul de apă AquaClean din rezervorul de apă și pregătiți-l în mod adecvat pentru utilizare înainte de a-l pune înapoi. Consultați capitolul „Filtru de apă AquaClean” pentru instrucțiuni pas cu pas.
	Rezervorul de apă nu este introdus complet și în aparat se trage acum aer.	Asigurați-vă că rezervorul de apă se află în poziția corectă: scoateți-l și reintroduceți-l, împingându-l în aparat cât mai mult posibil.

Specificații tehnice

Producătorul își rezervă dreptul de a îmbunătăți specificațiile tehnice ale produsului. Toate cantitățile presetate sunt aproximative.

Descriere	Valoare
Dimensiuni (l x î x a)	262 x 383 x 448 mm
Greutate	8 – 8,5 kg
Lungime cablu de alimentare	1.200 mm
Rezervor de apă	1,8 l
Capacitatea compartimentului pentru cafea boabe	300 g
Capacitatea recipientului pentru cafea măcinată	12 porții de zaț
Capacitatea recipientului pentru lapte	600 ml
Înălțime gură de scurgere ajustabilă	87–147 mm
Tensiune nominală - Putere nominală - Alimentare	Consultați eticheta de date de pe interiorul ușii de service (Fig. A15)

Përmbajtja

Përmbledhje e makinës (fig. A)	348
Paneli i kontrollit	348
Hyrje	349
Përpara përdorimit të parë	349
Funksione të veçanta	350
Përgatitja e pijeve	350
Personalizimi i pijeve	352
Rregullimi i cilësimeve të makinës	353
Filtri i ujit "AquaClean"	355
Heqja dhe vendosja e grupit të përgatitjes	356
Pastrimi dhe mirëmbajtja	356
Procedura e pastrimit të çmërsit	359
Kodet e gabimit	360
Porositja e aksesorëve	361
Diagnostikimi	361
Specifikimet teknike	366

Përmbledhje e makinës (fig. A)

A1 Paneli i kontrollit	A10 Shtojca e brendshme për kapuçino
A2 Kapaku i folesë së kafesë së bluar paraprakisht	A11 Kordoni elektrik me spinë
A3 Kapaku i enës së kokrrave të kafesë	A12 Çelësi për cilësimin e bluarjes
A4 Priza për kordonin	A13 Ena e kokrrave të kafesë
A5 Vasketa e pikimit	A14 Grupi i përgatitjes
A6 Kllapa për lëshimin e vasketës së pikimit	A15 Dera e servisit
A7 Grykë e rregullueshme për nxjerrjen e kafesë dhe qumështit	A16 Depozita e ujit
A8 Ena "HygieSteam"	A17 Ena e mbetjeve të kafesë
A9 Kapaku i "HygieSteam" me mbajtësin e tubit të qumështit	A18 Paneli i përparmë i enës së mbetjeve të kafesë
	A19 Kapaku i vasketës së pikimit
	A20 Treguesi "Vasketa e pikimit plot"

Aksesorët

A21 Ena e qumështit	A24 Filtri "AquaClean"
A22 Tubi i qumështit	A25 Luga matëse
A23 Tubetë me graso	A26 Shirit për testimin e fortësisë së ujit

Paneli i kontrollit

Kjo makinë ekspresi disponohet në dy versione. Panelet e tyre të kontrollit duken ndryshe, por të gjitha butonat dhe ikonat kryejnë të njëjtin funksion. Për një përmbledhje të të gjithë butonave dhe ikonave, referojuni figurës B. Më poshtë do të gjeni përshkrimin.

Përdorni shigjetat lart dhe poshtë për të lëvizur në ekran dhe prekni ikonën "OK" për të përzgjedhur ose konfirmuar zgjedhjen tuaj.

B1 Butoni i ndezjes/fikjes

B2 Ikonat e pijeve me një prekje

B3 Ikona "CoffeeMaestro"

B4 Menyja me më shumë pije

B5 Butoni i ndezjes/fikjes ►■

B6 Ikonat e navigimit (lart, poshtë, pas, ok)

B7 Ekрани

B8 Cilësimet e makinës

B9 Menyja e pastrimit

B10 Profilet personale

Hyrje

Ju përgëzojmë për blerjen e makinës së kafesë plotësisht automatike "Saeco"! Për të përfituar plotësisht nga mbështetja në internet që ofron "Saeco", shkoni te www.saeco.com/MyCoffeeMachine dhe regjistroni produktin tuaj.

Shënim: Kjo makineri është testuar me kafe. Ndonëse është pastruar me kujdes, mund të ketë mbetje kafeje. Megjithatë, ju garantojmë se makina është absolutisht e re.

Përpara përdorimit të parë

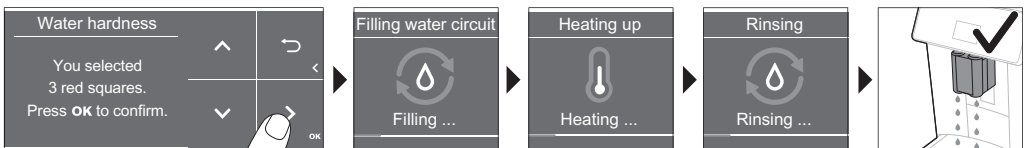
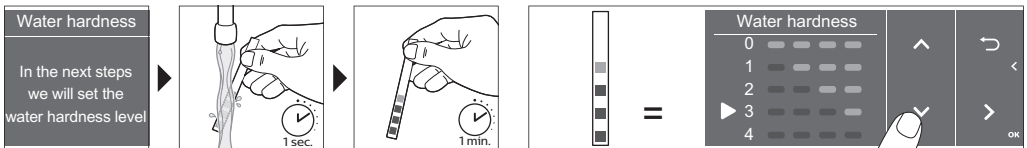
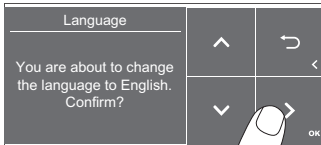
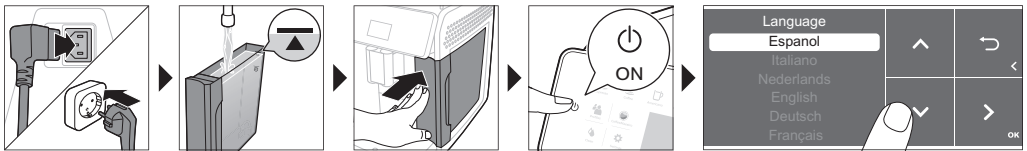

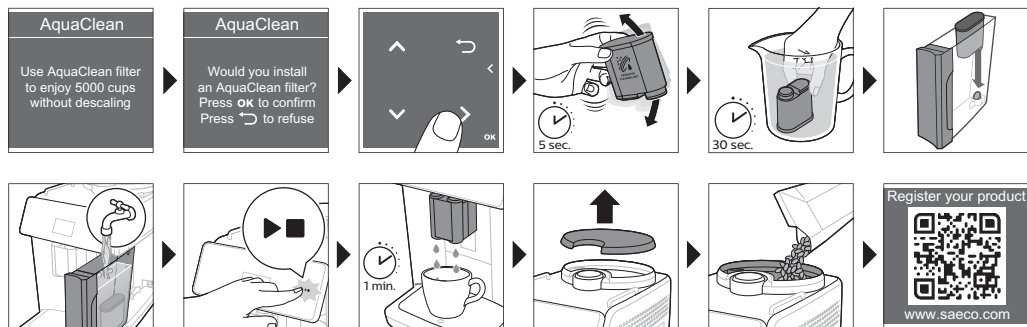

Funksione të veçanta

Funksioni i veçantë Qëllimi



Me "CoffeeMaestro", mund ta personalizoni kafënë tuaj duke zgjedhur një profil shijeje të paracaktuar ("Delicato (Delikat)", "Intenso (Intensiv)", "Forte (I fortë)") për pijen tuaj në vend që t'i ndryshoni vetë cilësimet.

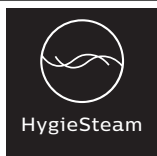

Funksioni HygieSteam pastron automatikisht sistemin e qumështit, duke hequr mikroorganizmat: përdoreni atë pasi të keni përgatitur kapuçino ose pijë të tjera me bazë qumështi.



Bluesi ynë rezistent është i përbërë nga 100% qeramikë për të qenë jashtëzakonisht i fortë dhe preciz. Ai mund të rregullohet sipas shijes suaj me nivelet me 12 hapa.

Përgatitja e pijeve

Hapa të përgjithshëm

- Mbushni depozitën e ujit me ujë rubineti dhe mbushni enën e kokrrave të kafesë me kokrra kafeje.
- Futni spinën e vogël në prizën që ndodhet në pjesën e pasme të makinës. Futni spinën elektrike në prizë.
- Shtypni butonin e ndezjes/fikjes për të ndezur makinën.
 - Makina fillon të nxehet dhe kryen ciklin e shpëlarjes automatike.
 - Kur të gjitha dritat e ikonave të pijeve ndizen vazhdimisht, makina është gati për përdorim.

- 4 Vendosni një filxhan nën grykën e rregullueshme për nxjerrjen e kafesë. Rrëshqitni lart ose poshtë grykën e nxjerrjes së kafesë për të rregulluar lartësinë e saj me madhësinë e filxhanit apo të gotës që po përdorni (Fig. 1).

Përgatitja e kafesë me kokrra kafeje

- 1 Për të përgatitur një kafe, prekni ikonën e pijes që dëshironi (Fig. 2) ose prekni ikonën (Fig. 3) "More Drinks (Më shumë pije)".
 - Tashmë mund ta rregulloni pijen sipas shijes (Fig. 4) suaj personale. Përdorni shigjetat (Fig. 5) lart dhe poshtë për të rregulluar fortësinë e kafesë. Prekni ikonën "OK" nëse dëshironi të rregulloni cilësimet (Fig. 6) të tjera.
- 2 Shtypni butonin e ndezjes/fikjes ►■ në çdo moment për të nisur përgatitjen e pijes së zgjedhur.
- 3 Për të ndaluar nxjerrjen e kafesë para se makina të përfundojë, shtypni sërish butonin e ndezjes/fikjes ►■.

i Për të përgatitur 2 kafe njëherësh, prekni dy herë ikonën e pijes ose zgjidhni ikonën "2x" duke lëvizur në shiritin e dedikuar.

⚠ Mos përdorni kokrra kafeje të karamelizuara apo aromatike.

Përgatitja e pijeve me bazë qumështi

- 1 Mbushni depozitën e ujit me ujë rubineti dhe mbushni enën e kokrrave të kafesë me kokrra kafeje.
- 2 Zhvidhosni kapakun e enës së qumështit dhe mbusheni enën me qumësht (Fig. 7). Më pas, vendosni tubin metalik të qumështit në enë.

Përdorni gjithmonë qumësht që sapo është nxjerrë nga frigoriferi për rezultate optimale.

- 3 Lidhni tubin fleksibël të qumështit me shtojcën për kapuçino (Fig. 8).
- 4 Prekni ikonën e pijeve me bazë qumështi që dëshironi (Fig. 9) ose ikonën "More Drinks (Më shumë pije)" për të zgjedhur një pije (Fig. 3)tjetër.
 - Tashmë mund ta përshtatni pijen sipas preferencës suaj (Fig. 10).
- 5 Shtypni butonin e ndezjes/fikjes ►■.
 - Për pije specifike, makina fillimisht nxjerr qumështin dhe pastaj kafënë. Për disa pije të tjera ndodh e kundërta; makina nxjerr fillimisht kafënë dhe pastaj qumështin.
 - Për të ndaluar nxjerrjen e qumështit para se makina të ketë nxjerrë sasinë e paracaktuar, shtypni butonin e ndezjes/fikjes ►■.
- 6 Për të ndaluar nxjerrjen e të gjithë pijes (qumështi dhe kafeja) para se makina të ketë përfunduar, shtypni dhe mbani shtypur butonin e ndezjes/fikjes ►■.
- 7 Menjëherë pas nxjerrjes së qumështit, kryhet "HygieSteam Shot (Doza me avull për higjienizim)". Makina nxjerr avull përmes sistemit të brendshëm të qumështit për ta shpëlarë shpejt atë.

Përgatitja e kafesë me kafe të bluar paraprakisht

- 1 Anojeni kapakun dhe hidhni një lugë matëse të mbushur me kafe të bluar paraprakisht në folenë (Fig. 11) e kafesë së bluar paraprakisht.
- 2 Pasi të keni zgjedhur një pije, përdorni shigjetat lart dhe poshtë për të zgjedhur kafe (Fig. 12) të bluar paraprakisht. Më pas shtypni butonin e ndezjes/fikjes ►■.

Shënim: Nëse zgjidhni kafe të bluar paraprakisht, nuk mund ta përshtatni fortësinë e kafesë dhe/ose të përgatisni njëherësh më shumë se një pije.

Nxjerrja e ujit të nxehtë

- 1 Sigurohuni që shtojca e brendshme për kapuçino të jetë vendosur siç duhet në makinë (Fig. 13).
- 2 Vendosni një filxhan nën grykën
- 3 Prekni ikonën (Fig. 3) "More Drinks (Më shumë pije)" dhe lëvizni poshtë për të zgjedhur "Hot Water (Ujë i nxehtë)".
- 4 Përdorni shigjetat lart dhe poshtë për ta rregulluar sasinë ose temperaturën e ujit të nxehtë sipas preferencës suaj (Fig. 14).
- 5 Shtypni butonin e ndezjes/fikjes ►■.
- 6 Për të ndaluar nxjerrjen e ujit të nxehtë para se makina të përfundojë, shtypni sërish butonin e ndezjes/fikjes ►■.

Personalizimi i pijeve

Makina ju lejon të rregulloni cilësimet e një pijeje sipas preferencës suaj dhe ta ruani pijen e rregulluar në një profil personal. Profilet e ndryshme kanë ngjyra të ndryshme.

Përgatitja e pijeve me funksionin "CoffeeMaestro"

Falë funksionit "CoffeeEqualizer (Balancimi i kafesë)", makina juaj ju ofron mundësinë të zgjidhni profile shijeje në vend që t'i rregulloni veçmas të gjitha cilësimet. Mund të zgjidhni "Delicato (Delikat)", "Intenso (Intensiv)" ose "Forte (I fortë)". Për të zgjedhur një profil shijeje "CoffeeMaestro":

- 1 Prekni ikonën e pijes që keni zgjedhur (Fig. 2) ose prekni ikonën "More Drinks (Më shumë pije)" për të zgjedhur një pije (Fig. 3) tjetër.
- 2 Prekni vazhdimisht (Fig. 15) ikonën "CoffeeMaestro".
- 3 Shtypni "OK" për të konfirmuar zgjedhjen tuaj.
Cilësimet kryesore të pijes tashmë janë rregulluar siç duhet.
- 4 Shtypni butonin e ndezjes/fikjes ►■ për të nisur përgatitjen e pijes.

Funksioni "CoffeeEqualizer (Balancimi i kafesë)"

Pasi të keni zgjedhur një pije, funksioni "CoffeeEqualizer (Balancimi i kafesë)" do të aktivizohet automatikisht. Mund të përdorni shigjetat lart dhe poshtë për të rregulluar cilësimet e mëposhtme:



- | | |
|------------------------|--|
| 1 Fortësinë e aromës | 6 Sasinë e shkumës |
| 2 Sasinë e kafesë | 7 Mund të vendosni gjithashtu të përgatisni 1 apo 2 filxhanë |
| 3 Sasinë e qumështit | 8 Sasia e kafesë për termos (vetëm lloje të caktuara) |
| 4 Sasinë e ujit | |
| 5 Temperaturën e pijes | |

Shënim: Rregullim i cilësimit varet nga pija që zgjidhni.

Zgjedhja e një profili

Mund të zgjidhni një profil dhe të ruani një recetë duke përdorur ikonën e profileve 👤.

- 1 Prekni vazhdimisht ikonën e profileve 👤 për të zgjedhur një nga profilet (Fig. 16) me ngjyra. Të gjitha profilet kanë ngjyra të ndryshme.

- 2 Zgjidhni një pije duke prekur një prej ikonave të pijeve me një prekje ose duke prekur ikonën "More Drinks (Më shumë pije)".
- 3 Rregulloni cilësimet e pijes sipas shijes suaj të preferuar.
- 4 Shtypni butonin e ndezjes/fikjes ►► për të përgatitur pijen që zgjedhët
 - Cilësimet tuaja të reja tani janë ruajtur në profilin me ngjyrë që zgjedhët.

i Mund ta riktheni gjithmonë makinën (shih 'Rikthimi në cilësimet fillestare') në gjendjen fillestare.

Profili i vizitorit

Makina juaj është e pajisur me një profil vizitori. Ikona e profilit çaktivizohet kur zgjidhet profili i vizitorit. Kur zgjidhni këtë profil, keni ende mundësi t'i personalizoni cilësimet sipas preferencës suaj, por recetat e përgatitura nuk do të ruhen.

Dozë shtesë (ExtraShot)

Makina ju ofron mundësinë për të shtuar një dozë shtesë "Ristretto (Kafe të shkurtër)" në kafe dhe në pijet me qumësht, për shembull nëse dëshironi të pini një kafe më të fortë.

- 1 Vendosni një filxhan nën grykën.
- 2 Prekni një prej ikonave të pijeve me një prekje për të zgjedhur një pije (Fig. 2) ose prekni ikonën "More Drinks (Më shumë pije)" për të zgjedhur një pije (Fig. 3) tjetër.
- 3 Përdorni shigjetën lart për të caktuar fuqinë në nivelin më të lartë dhe zgjidhni funksionin (Fig. 17) "ExtraShot (Dozë shtesë)".
- 4 Prekni ikonën "OK" nëse dëshironi të personalizoni cilësime të tjera. Më pas, shtypni butonin e ndezjes/fikjes ►► për të nisur përgatitjen e pijes.
- 5 Për të ndaluar nxjerrjen e pijes para se makina të ketë përfunduar, shtypni sërish butonin e ndezjes/fikjes ►►.

i Kur zgjidhni funksionin "ExtraShot (Dozë shtesë)", mund të përgatisni vetëm një kafe.

Rregullimi i cilësimeve të makinës

Caktimi i fortësisë së ujit

i Për një performancë optimale dhe për një jetëgjatësi më të madhe të makinës, ju këshillojmë të rregulloni cilësimin e fortësisë së ujit sipas nivelit të fortësisë së ujit në rajonin tuaj. Kjo gjithashtu parandalon nevojën për pastrimin e shpeshtë të çmërsit nga makina. Cilësimi i parazgjedhur për fortësinë e ujit është 4: ujë i fortë.

Përdorni shiritin për testimin e fortësisë së ujit, i cili gjendet në kuti, për të përcaktuar fortësinë e ujit në rajonin tuaj:

- 1 Zhytni shiritin e testimit të fortësisë së ujit brenda në ujin e rubinetit ose mbajeni nën ujin e rubinetit për 1 sekondë (Fig. 18).
- 2 Prisni 1 minutë. Numri i katrorëve në shiritin e testimit që marrin ngjyrë të kuqe tregojnë fortësinë (Fig. 19) e ujit.

Vendosni makinën në fortësinë e duhur të ujit:

- 1 Prekni ikonën "Settings (Cilësimet)" ⚙️ dhe përdorni shigjetat lartë dhe poshtë për të zgjedhur "Water hardness (Fortësinë e ujit)". Më pas, shtypni ikonën "OK" për ta konfirmuar.

- 2 Përdorni shigjetat lart dhe poshtë për të zgjedhur nivelin e fortësisë së ujit. Numri katrorëve të kuq të zgjedhur në ekran duhet të jetë i njëjtë me numrin e katrorëve të kuq në shiritin (Fig. 20) e testimit.
- 3 Pasi të keni vendosur fortësinë e duhur të ujit, prekni ikonën "OK" për ta konfirmuar.

Rregullimi i cilësimit të bluarjes

Fortësinë e kafesë mund ta ndryshoni nëpërmjet çelësit për cilësimin e bluarjes brenda enës së kokrrave të kafesë. Sa më i ulët cilësimi i bluarjes, aq më imët bluhen kokrrat e kafesë dhe aq më e fortë bëhet kafeja. Mund të zgjidhni ndër 12 cilësime të ndryshme të bluarjes.

Makina është konfiguruar që të përftojë shijen më të mirë nga kokrrat e kafesë. Prandaj, ju këshillojmë që të rregulloni cilësimet e bluarjes pasi të keni përgatitur 100-150 filxhanë (përafërsisht 1 muaj përdorim).

i Cilësimet e bluarjes mund t'i rregulloni vetëm kur makina të jetë duke bluar kokrrat e kafesë. Diferencën mund ta ndjeni plotësisht pasi të keni përgatitur 2 deri në 3 pije.

A Për të parandaluar dëmtimin e bluesit, mos e rrotulloni çelësin për cilësimin e bluarjes më shumë se një dhëmbëzim çdo herë.

- 1 Vendosni një filxhan nën grykën e rregullueshme për nxjerrjen e kafesë.
- 2 Hiqni kapakun nga ena (Fig. 21) e kokrrave të kafesë.
- 3 Prekni ikonën "Espresso (Ekspres)" dhe më pas shtypni butonin e ndezjes/fikjes ►■.
- 4 Kur bluesi fillon bluarjen, shtyni poshtë çelësin për cilësimin e bluarjes dhe rrotullojeni majtas ose djathtas (Fig. 22).

Rregullimi i cilësimeve të tjera të makinës

Duke prekur ikonën "Settings (Cilësimet)" ⚙️, mund të përshtatni cilësimet e mëposhtme të makinës:

- Fortësia e ujit: mund të zgjidhni midis 5 niveleve në përputhje me fortësinë e ujit në rajonin tuaj.
- Koha e gatishmërisë: mund të zgjidhni 15, 30, 60 ose 180 minuta.
- Ndryshimi i ekranit: mund të zgjidhni të ulët, mesatar dhe të lartë.
- Gjuha: mund ta zgjidhni gjuhën e ekranit sipas preferencës suaj.
- Tingulli: mund të aktivizoni apo çaktivizoni tingullin sinjalizues të makinës.
- Ndryshimi i përpamë: mund të zgjidhni "gjithmonë ndezur", "ndezur gjatë përgatitjes" ose "gjithmonë fikur".
- Njësia matëse: mund të zgjidhni midis ml. ose oz.

Rikthimi në cilësimet fillestare

Makina ju ofron mundësinë ta riktheni në cilësimet fillestare në çdo moment.

- 1 Prekni ikonën "Settings (Cilësimet)" ⚙️.
- 2 Përdorni shigjetat lart dhe poshtë për të zgjedhur "Factory settings (Cilësimet fillestare)". Konfirmimi duke prekur ikonën "OK".
- 3 Shtypni butonin e ndezjes/fikjes ►■ për të konfirmuar se dëshironi të riktheni cilësimet.
 - Cilësimet u rikthyen.

i Cilësimet e mëposhtme janë rikthyer në gjendjen fillestare: fortësia e ujit, koha e gatishmërisë, ndryshimi i ekranit, tingujt, ndryshimi i përpamë, profilit.

Filtri i ujit "AquaClean"

Makina juaj është e pajisur me "AquaClean". Ju mund ta vendosni filtrin e ujit "AquaClean" në depozitën e ujit për të ruajtur shijen e kafesë. Ai gjithashtu ul nevojën për pastrimin e çmërsit duke pakësuar gëlqeren e krijuar në makinën tuaj. Ju mund të blini një filtër uji "AquaClean" nga shitësi juaj lokal apo në internet ose në qendrat e autorizuara të shërbimit.

Treguesi i statusit të filtrit "AquaClean"

Kur "AquaClean" është aktiv, statusi i filtrit "AquaClean" është gjithmonë i dukshëm në ekran si përqindje.

- Nëse statusi i filtrit "AquaClean" është 10% ose më pak, në ekran shfaqet një mesazh për 2 sekonda sa herë që ndizni makinën. Ky mesazh ju këshillon të blini një filtër të ri.
- Nëse statusi i filtrit është 0%, makina ju kërkon të ndërroni filtrin "AquaClean" sa herë që ndizni makinën.



Aktivizimi i filtrit të ujit "AquaClean" (5 min.)

i Makina nuk e dikton automatikisht që në depozitën e ujit është vendosur një filtër. Prandaj, duhet të aktivizoni çdo filtër të ri uji "AquaClean" që instaloni në menynë "Clean (Pastro)".

Kur makina nuk e shfaq më mesazhin e aktivizimit të filtrit, mund ta aktivizoni ende një filtër uji "AquaClean", por fillimisht duhet të pastroni çmërsin nga makina.

i Makina duhet të jetë plotësisht pa gëlqere përpara se të nisni ta përdorni filtrin e ujit "AquaClean".

Përpara se të aktivizoni filtrin e ujit "AquaClean", ai duhet të parapërgatitet duke e njomur me ujë, siç përshkruhet më poshtë. Nëse nuk e bëni këtë, në makinë mund të futet ajër në vend të ujit, çka bën shumë zhurmë dhe nuk e lejon makinën që të përgatisë kafe.

- 1 Prekni ikonën "Clean (Pastro)"  dhe përdorni shigjetat lart dhe poshtë për të zgjedhur "AquaClean".
- 2 Prekni ikonën "OK" për ta konfirmuar.
- 3 Prekni sërish ikonën "OK" kur të shfaqet ekran i aktivizimit. Ndiqni udhëzimet në ekran.
- 4 Shkudeni filtrin për rreth 5 sekonda (Fig. 23).
- 5 Zhyteni filtrin përmbys në një kanë me ujë të ftohtë dhe shkudeni/shtypeni atë (Fig. 24).
- 6 Futeni filtrin vertikalisht në bashkuesin e filtrit në depozitën e ujit. Shtypeni derisa të arrijë në pikën (Fig. 25) më të ulët të mundshme.
- 7 Mbushni depozitën me ujë të pastër dhe vendoseni atë sërish në makinë.
- 8 Vendosni një tas nën grykën.
- 9 Shtypni butonin e ndezjes/fikjes  për të nisur procesin e aktivizimit.
- 10 Nga gryka do të dalë ujë i nxehtë për 1 minutë.
- 11 Filtri tashmë është aktivizuar me sukses.

Ndërrimi i filtrit të ujit "AquaClean" (5 min.)

Filtri nuk do të funksionojë më pasi përmes tij të kenë kaluar 95 litra ujë. Treguesi i statusit të "AquaClean" bie në 0% për t'ju kujtuar të ndërroni filtrin. Për sa kohë që në ekran shfaqet treguesi i statusit "AquaClean", mund ta ndërroni filtrin pa qenë nevoja që fillimisht ta pastroni makinën nga çmërsi. Nëse nuk e ndërroni në kohë filtrin e ujit "AquaClean", treguesi i "AquaClean" fiket pas njëfarë kohe. Në këtë rast keni ende mundësi ta ndërroni filtrin, por fillimisht duhet të pastroni makinën nga çmërsi.

Kur treguesi i statusit të "AquaClean" bie në 0% ose kur makina ju kujton të ndërroni filtrin "AquaClean":

- 1 nxirrni filtrin e vjetër të ujit "AquaClean".
- 2 instaloni një filtër të ri dhe aktivizojeni atë siç përshkruhet në kapitullin "Aktivizimi i filtrit të ujit "AquaClean" (5 min.)".

i Ndërroni filtrin e ujit "AquaClean" të paktën çdo 3 muaj, edhe nëse makina nuk tregon ende se duhet ndërruar.

Heqja dhe vendosja e grupit të përgatitjes

Për video udhëzuese të detajuara për mënyrën se si të hiqni, vendosni dhe pastroni grupin e përgatitjes, shkoni te www.saeco.com/care.

Heqja dhe vendosja e grupit të përgatitjes nga makina

- 1 Fikni makinën.
- 2 Hiqni depozitën e ujit dhe hapni derën (Fig. 26) e servisit.
- 3 Shtypni çelësin (Fig. 27) "PUSH (SHTY)" dhe tërhiqni dorezën e grupit të përgatitjes për ta hequr atë nga makina (Fig. 28).

A Pasi të keni hequr grupin e përgatitjes nga makina, sigurohuni të boshatisni vasketën e pikimit dhe enën e mbetjeve të kafesë.

Rivendosja e grupit të përgatitjes

A Para se ta vendosni sërish me rrëshqitje grupin e përgatitjes në makinë, sigurohuni që të jetë në pozicionin e duhur.

- 1 Kontrolloni që grupi i përgatitjes të jetë në pozicionin e duhur. Shigjeta e cilindrit të verdhë në anë të grupit të përgatitjes duhet të jetë në vijë të drejtë me shigjetën e zezë dhe "N" (Fig. 29).
 - Nëse nuk janë në vijë të drejtë, shtypni poshtë levën derisa të bjerë në kontakt me bazën e grupit (Fig. 30) të përgatitjes.
- 2 Vendosni sërish me rrëshqitje grupin e përgatitjes në makinë përgjatë shinave udhëzuese në anë (Fig. 31) derisa të bllokohet në vend me një klik (Fig. 32). Mos e shtypni butonin "PUSH (SHTY)".
- 3 Mbyllni derën e servisit dhe vendosni sërish depozitën e ujit.

Pastrimi dhe mirëmbajtja

Pastrimi dhe mirëmbajtja e rregullt bën që makina juaj të jetë në gjendje optimale dhe siguron që kafeja juaj të ketë një shije të mirë për një kohë të gjatë dhe të ketë rrjedhje të vazhdueshme.

Këshillohuni me tabelën më poshtë për një përshkrim të detajuar për kohën dhe mënyrën e pastrimit të të gjitha pjesëve të çmontueshme të makinës. Në faqen www.saeco.com/care mund të gjeni informacione më të detajuara dhe video udhëzuese. Shikoni figurën C për një përmbledhje se cilat pjesë mund të pastrohen manualisht ose në enëlarëse.

Pjesë të çmontueshme	Kur ta pastroni	Si ta pastroni
Grupi i përgatitjes	Çdo javë	Hiqni grupin e përgatitjes nga makina (shih 'Heqja dhe vendosja e grupit të përgatitjes'). Shpëlajeni atë me ujë rubineti (shih 'Pastrimi i grupit të përgatitjes me ujë rubineti').
	Çdo muaj	Pastroni grupin e përgatitjes me tabletën (shih 'Pastroni grupin e përgatitjes me tableta për heqjen e vajit të kafesë.') "Philips" për heqjen e vajit të kafesë.
Sistemi i qumështit/shtojca e brendshme për kapuçino	Pas çdo përdorimi ditor	Kryeni programin "HygieSteam" në menynë e pastrimit. Zgjidhni "HygieSteam" në menynë e pastrimit dhe ndiqni udhëzimet në ekran. Fshini me një leckë të njomë pjesën e jashtme të tubit metalik të qumështit përpara se ta vendosni te mbajtësi i tubit të qumështit.
	Çdo javë	Hiqni dhe çmontoni shtojcën e brendshme për kapuçino (shihni "Pastrimi i shtojcës së brendshme për kapuçino me ujë rubineti"). Shpëlani të gjitha pjesët me ujë rubineti me pak detergjent enësh.
	Çdo muaj	Kryeni procedurën "Deep Milk Clean" me pastruesin "Philips" të qarkut të qumështit. Zgjidhni "Deep Milk Clean" në menynë e pastrimit dhe ndiqni udhëzimet në ekran. Për udhëzime të detajuara me video, shkoni te www.saeco.com/care .
Ena e qumështit	Çdo javë	Çmontoni enën (Fig. 33) e qumështit dhe nxirrni rruzullin duket përdorur gjilpërën e tubit (Fig. 34) të qumështit. Pastroni të gjitha pjesët e enës së qumështit me ujë rubineti ose në enëlarëse.
Ena e "HygieSteam" (mbajtësi i tubit të qumështit)	Çdo javë ose kur ju rikujton makina	Hiqni enën e "HygieSteam" nga makina (Fig. 35) dhe hiqni kapakun (Fig. 36) e "HygieSteam". Boshatisni enën e "HygieSteam" dhe pastrojeni enën dhe kapakun me ujë rubineti ose në enëlarëse. Lëreni enën dhe kapakun të thahen dhe vendosini sërish në makinë.
Foleja e kafesë së bluar parapakisht	Kontrolloni çdo javë folenë e kafesë së bluar parapakisht për të parë nëse është e bllokuar.	Hiqni makinën nga priza dhe hiqni grupin e përgatitjes. Hapni kapakun e enës së kafesë së bluar parapakisht dhe futni bishtin e lugës në të. Lëvizni bishtin lart e poshtë derisa kafeja e bluar që është bllokuar të bjerë poshtë (Fig. 37). Shkoni te www.saeco.com/care për udhëzime të detajuara me video.

Pjesë të çmontueshme	Kur ta pastroni	Si ta pastroni
Ena e mbetjeve të kafesë	Boshatisni enën e mbetjeve të kafesë kur të udhëzoheni nga makina. Pastrojani çdo javë.	Hiqeni enën e mbetjeve të kafesë kur makina është e ndezur. Shpëlajeni atë me ujë rubineti e me pak detergjent enësh ose lajeni në enëlarëse. Paneli i përparmë i enës së mbetjeve të kafesë (Fig. A18) nuk mund të lahet me enëlarëse.
Vasketa e pikimit	Boshatisni çdo ditë vasketën e pikimit ose sapo treguesi "Vasketa e pikimit plot" me ngjyrë të kuqe të shfaqet përmes vasketës së pikimit (Fig. 38). Pastroni vasketën e pikimit çdo javë.	Hiqni vasketën (Fig. 39) e pikimit dhe shpëlajeni atë me ujë rubineti e me pak detergjent enësh. Vasketën e pikimit dhe kapakun e vasketës së pikimit mund t'i lani edhe në enëlarëse. Paneli i përparmë i enës së mbetjeve të kafesë (Fig. A18) nuk mund të lahet me enëlarëse.
Lubrifikimi i grupit të përgatitjes	Çdo 2 muaj	Lubrifikoni grupin e përgatitjes me grason (shih 'Lubrifikimi i grupit të përgatitjes') e paketuar.
Depozita e ujit	Çdo javë	Shpëlani depozitën e ujit me ujë rubineti.
Pjesa e përparme e makinës	Çdo javë	Pastrojeni me leckë të butë.

Pastrimi i grupit të përgatitjes

Pastrimi i rregullt i grupit të përgatitjes parandalon grumbullimin e mbetjeve të kafesë në qarqet e brendshme. Për video udhëzuese se si të hiqni, vendosni dhe pastroni grupin e përgatitjes, vizitoni faqen www.saeco.com/care.

Pastrimi i grupit të përgatitjes me ujë rubineti

- 1 Hiqni grupin (shih 'Heqja dhe vendosja e grupit të përgatitjes') e përgatitjes.
- 2 Shpëlajeni mirë me ujë grupin e përgatitjes. Pastroni me kujdes filtrin (Fig. 40) e sipërm të grupit të përgatitjes.
- 3 Lëreni grupin e përgatitjes të thahet përpara se ta vendosni në vend. Mos e thani grupin e përgatitjes me leckë për të parandaluar grumbullim e fibrave brenda grupit të përgatitjes.

Pastroni grupin e përgatitjes me tableta për heqjen e vajit të kafesë.

Përdorni vetëm tableta "Philips" për heqjen e vajit të kafesë.

- 1 Prekni ikonën "Pastro"  dhe përdorni shigjetat lart dhe poshtë për të zgjedhur "Brew group clean (Pastrimi i grupit të përgatitjes)".
- 2 Prekni ikonën "OK" për të konfirmuar dhe pastaj ndiqni udhëzimet në ekran.

Lubrifikimi i grupit të përgatitjes

Për të përmirësuar performancën e makinës, ju sugjerojmë të lubrifikoni grupin e përgatitjes çdo 2 muaj për të siguruar që pjesët lëvizëse të vazhdojnë të lëvizin lehtësisht.

- 1 Vendosni një shtresë të hollë grasoje mbi pistonin (pjesa gri) e grupit (Fig. 41) të përgatitjes.
- 2 Vendosni një shtresë të hollë grasoje përreth boshtit (pjesa gri) në pjesën e poshtme të grupit (Fig. 42) të përgatitjes.
- 3 Vendosni një shtresë të hollë grasoje te shinat në të dyja anët (Fig. 43).

Programe pastrimi për shtojcën e brendshme për kapuçino.

Makina ka tre programe për pastrimin e shtojcës së brendshme për kapuçino:

- "HygieSteam Shot (Doza me avull për higjienizim)": makina nxjerrë avull përmes shtojcës së brendshme për kapuçino për ta shpëlarë shpejt atë.
- "HygieSteam": makina pastron imtësisht me avull sistemin e brendshëm të qumështit. Sigurohuni që ena "HygieSteam" të jetë montuar (Fig. 44) siç duhet dhe të jetë lidhur me makinën (Fig. 45). Vendosni tubin e qumështit te mbajtësi (Fig. 46) i tubit të qumështit dhe ndiqni udhëzimet në ekran.
- 'Deep Milk Clean': Kryeni procedurën 'Deep Milk Clean' me pastruesin "Philips" të qarkut të qumështit për një pastrim të imtësishtëm të sistemit të brendshëm të qumështit.

Pastrimi i shtojcës së brendshme për kapuçino me ujë rubineti

- 1 Hapni derën e shtojcës së brendshme për kapuçino (Fig. 47).
- 2 Hiqni shtojcën e brendshme për kapuçino duke e tërhequr poshtë (Fig. 48).
- 3 Çmontoni shtojcën e brendshme për kapuçino duke shkëputur pjesën e poshtme nga pjesa e sipërme (Fig. 49).
- 4 Çmontoni të gjitha pjesët (Fig. 50) dhe pastrojini me ujë rubineti.
- 5 Montoni sërish shtojcën e brendshme për kapuçino.
- 6 Për ta rivendosur shtojcën e brendshme për kapuçino, mbajeni në pozicion vertikal dhe sigurohuni që vrimat të jenë në vijë të drejtë me dy tubat në makinë. Pastaj ngrijeni lart shtojcën e brendshme për kapuçino derisa të bllokohet në vend (Fig. 13).
- 7 Mbyllni derën.

Për video udhëzuese të detajuara, vizitoni faqen www.saeco.com/care.

Procedura e pastrimit të çmërsit

Përdorni vetëm pastrues çmërsi "Philips". Mos përdorni në asnjë rrethanë një pastrues çmërsi me bazë acidi sulfurik, acidi klorhidrik, acidi sulfurik ose acetik (uthull) pasi mund të dëmtojnë qarkun e ujit të makinës suaj dhe nuk do ta treshin siç duhet gëlqeren. Garancia juaj është e pavlefshme nëse nuk përdorni pastruesin e çmërsit "Philips". Garancia juaj është gjithashtu e pavlefshme nëse nuk pastroni pajisjen nga çmërsi. Ju mund ta blini pastruesin e çmërsit "Philips" nga shitësi juaj lokal apo në internet ose nga qendrat e autorizuara të shërbimit.

- 1 Kur makina ju kërkon të pastroni çmërsin, trokisini ikonën OK për të filluar. Për të nisur pastrimin e makinës nga çmërsi, pa jua kërkuar makina, prekni ikonën "Pastro" ☹ dhe zgjidhni "Pastro çmërsin".
- 2 Hiqni vasketën e pikimit, enën e mbetjeve të kafesë dhe enën (Fig. 35) e "HygieSteam", zbrazini ato dhe vendosini sërish në vend.
- 3 Hiqni depozitën e ujit është boshatiseni atë. Më pas, hiqni filtrin "AquaClean".
- 4 Zbrazni të gjithë shishen "Philips" për pastrimin e çmërsit në depozitën e ujit dhe pastaj mbusheni me ujë deri në nivelin (Fig. 51) "CALC CLEAN (PASTRIMI I ÇMËRSIT)". Pastaj vendoseni sërish në makinë.
- 5 Vendosni një enë të madhe (1,5 l) nën grykën e nxjerrjes së kafesë.
- 6 Sigurohuni që ena "HygieSteam" të jetë montuar (Fig. 44) siç duhet dhe të jetë lidhur me makinën (Fig. 45). Vendosni tubin e qumështit te mbajtësi (Fig. 46) i tubit të qumështit.
- 7 Ndiqni udhëzimet në ekran për të nisur procesin e pastrimit të çmërsit. Procesi i pastrimit të çmërsit zgjat rreth 30 minuta dhe përbëhet nga një cikël i pastrimit të çmërsit dhe një cikël shpëlarjeje.
- 8 Pas përfundimit të ciklit të pastrimit, duhet të shpëlani depozitën e ujit dhe qarkun e ujit. Ndiqni udhëzimet në ekran.

- 9 Vendosni një filtër të ri "AquaClean" në depozitën e ujit dhe aktivizojeni atë (shih 'Aktivizimi i filtrit të ujit "AquaClean" (5 min.)).

Këshillë: Përdorimi i filtrit "AquaClean" ul nevojën për pastrimin e çmërsit!

Çfarë duhet të bëni nëse ndërpritet procedura e pastrimit të çmërsit

Mund të dilni nga procedura e pastrimit të çmërsi duke shtypur butonin e ndezjes/fikjes në panelin e kontrollit. Nëse ndërpritet procedura e pastrimit të çmërsit përpara se të përfundojë plotësisht, veproni si më poshtë:

- 1 Boshatisni dhe shpëlani mirë depozitën e ujit.
- 2 Mbushni depozitën e ujit me ujë të pastër deri në treguesin e nivelit "CALC CLEAN (PASTRIMI I ÇMËRSIT)" dhe ndizeni sërish makinën. Makina do të nxehet dhe do të kryej ciklin e shpëlarjes automatike.
- 3 Përpara se të përgatitsni çfarëdo pije, kryeni një cikël shpëlarjeje manuale. Për të kryer ciklin e shpëlarjes manuale, fillimisht mbushni depozitën e ujit deri në gjysmë me ujë të nxehtë dhe pastaj përgatitsni 2 filxhanë me kafe të bluar paraprakisht pa shtuar kafe të bluar.

Shënim: Nëse procedura e pastrimit të çmërsit nuk ka përfunduar, makina do të kërkojë sa më parë një tjetër procedurë pastrimi të çmërsit.

Kodet e gabimit

Më poshtë mund të gjeni një listë të kodeve të gabimeve që shfaqin probleme të cilat mund t'i zgjidhni vetë. Mund të gjeni video udhëzuese në faqen www.saeco.com/care. Nëse shfaqet një tjetër kod gabimi, kontaktoni me qendrën e kujdesit ndaj klientit në shtetin tuaj. Për të dhënat e kontaktit, shikoni fletëpalosjen e garancisë.

Kodi i gabimit	Problemi	Zgjidhja e mundshme
01	Është bllokuar hinka e kafes.	Fikni makinën dhe hiqeni nga priza. Hiqni grupin e përgatitjes. Më pas, hapni kapakun e enës së kafesë të bluar paraprakisht dhe fusni bishtin e lugës. Lëvizni bishtin lart e poshtë derisa kafeja e bluar që është bllokuar të bjerë poshtë (Fig. 37). Vizitoni www.saeco.com/care për udhëzime të detajuara me video.
03	Grupi i përgatitjes është i papastër ose nuk është lyer mirë me graso.	Fikni makinën. Shpëlani grupin e përgatitjes me ujë të pastër, lëreni të thahet dhe më pas lubrifikojeni atë (shih 'Lubrifikimi i grupit të përgatitjes'). Shikoni kapitullin "Pastrimi i grupit të përgatitjes" ose vizitoni www.saeco.com/care për udhëzime të detajuara me video. Më pas, ndizeni sërish makinën.
04	Grupi i përgatitjes nuk është në pozicionin e duhur.	Fikni makinën. Hiqni grupin e përgatitjes dhe rivendoseni atë. Sigurohuni që grupi i përgatitjes të jetë në pozicionin e duhur përpara se ta vendosni. Shikoni kapitullin "Përdorimi i grupit të përgatitjes" ose vizitoni www.saeco.com/care për udhëzime të detajuara me video. Më pas, ndizeni sërish makinën.
05	Në qarkun e ujit ka hyrë ajër.	Rinisni makinën duke e fikur dhe e ndezur sërish atë. Nëse kjo funksionon, përgatitsni 2-3 filxhanë me ujë të nxehtë. Pastroni makinën nga çmërsi nëse nuk e keni pastruar për një kohë të gjatë.

Kodi i gabimit	Problemi	Zgjidhja e mundshme
	Filtri "AquaClean" nuk ishte përgatitur siç duhet përpara instalimit ose është i bllokuar.	Hiqni filtrin "AquaClean" dhe përpikuni sërish të përgatisni një kafe. Nëse kjo funksionon, sigurohuni që filtri "AquaClean" të jetë përgatitur siç duhet përpara se ta vendosni sërish. Vendosni sërish filtrin "AquaClean" në depozitën e ujit. Nëse as kjo nuk funksionon, filtri mund të jetë i bllokuar dhe ka nevojë të ndërrohet.
11	Makina duhet të përshtatet me temperaturën e ambientit	Jepini pak kohë makinës të përshtatet nga temperatura gjatë transportit/e jashtme me temperaturën e ambientit. Fikeni makinën për 30 minuta dhe më pas ndizeni sërish. Nëse kjo nuk funksionon, kontaktoni qendrën e kujdesit ndaj klientit në shtetin tuaj. Për të dhënat e kontaktit, shikoni fletëpalosjen e garancisë.
14	Makina është mbinxehur.	Fikeni makinën dhe më pas ndizeni sërish pas 30 minutash.
19	Makina nuk është futur siç duhet në prizë.	Sigurohuni që spina e vogël e kordonit elektrik të jetë lidhur siç duhet me prizën në pjesën e pasme të makinës.

Porositja e aksesorëve

Për ta pastruar makinën nga çmërsi dhe papastërtitë, përdorni vetëm produktet "Philips" për mirëmbajtjen. Këto produkte mund t'i blini nga shitësi juaj lokal apo në internet ose nga qendrat e autorizuara të shërbimit. Për të gjetur në internet një listë të plotë të pjesëve të këmbimit, vendosni numrin e modelit të makinës suaj. Numrin e modelit mund ta gjeni në pjesën e brendshme të derës së servisit.

Produktet e mirëmbajtjes dhe numrat e llojit:

- Solucion për pastrimin e çmërsit CA6700
- Filtri "AquaClean" CA6903
- Graso për grupin e përgatitjes HD5061
- Tableta për heqjen e vajit të kafesë CA6704
- Pastruesi i qarkut të qumështit CA6705
- Seti i mirëmbajtjes CA6707

Diagnostikimi

Ky kapitull përmbledh problemet më të zakonshme që mund të hasni me makinën. Videot mbështetëse dhe një listë e plotë e pyetjeve të shpeshta gjenden në adresën www.saeco.com/care. Nëse nuk mund ta zgjidhni problemin, kontaktoni me qendrën e kujdesit ndaj klientit në shtetin tuaj. Për të dhënat e kontaktit, shikoni fletëpalosjen e garancisë.

Problemi	Shkaku	Zgjidhja
Brenda makinës sime të re të kafes ka mbetje kafeje.	Kjo makineri është testuar me kafe.	Ndonëse është pastruar me kujdes, mund të ketë mbetje kafeje. Megjithatë, ju garantojmë se makina është absolutisht e re.

Problemi	Shkaku	Zgjidhja
Vasketa e pikimit mbushet shpejt/mbetet gjithmonë pak ujë në vasketën e pikimit.	Kjo është normale. Makina përdor ujë për të shpëlarë qarkun e brendshëm dhe grupin e përgatitjes. Uji rrjedh përmes sistemit të brendshëm drejt e te vasketa e pikimit.	Boshatisni çdo ditë vasketën e pikimit ose sapo treguesi "Vasketa e pikimit plot" me ngjyrë të kuqe të shfaqet përmes kapakut të vasketës së pikimit. Këshillë: vendosni një filxhan nën grykën për të mbledhur ujin e shpëlarjes që del prej saj.
Ikona "Empty coffee grounds container (Boshatis enën e mbetjeve të kafesë)" mbetet e ndezur.	Keni boshatisur enën e mbetjeve të kafesë kur makina nuk ishte në prizë ose e keni rivendosur shumë shpejt.	Hiqni enën e mbetjeve të kafesë, prisni të paktën 5 sekonda dhe pastaj vendoseni sërish.
Makina ju kërkon të boshatisni enën e mbetjeve të kafesë edhe pse ena nuk është e mbushur plot.	Makina nuk e rivendosi matësin herën e fundit që boshatisët enën e mbetjeve të kafesë.	Prisni gjithmonë rreth 5 sekonda kur rivendosni enën e mbetjeve të kafesë. Në këtë mënyrë, numëruesi i mbetjeve të kafesë do të zerohet dhe numërimi i mbetjeve të kafesë do të bëhet siç duhet.
Ena e mbetjeve të kafesë është e tejmbushur dhe ikona "Empty coffee grounds container (Boshatis enën e mbetjeve të kafesë)" nuk u shfaq në ekran.	E hoqët vasketën e pikimit pa boshatisur enën e mbetjeve të kafesë.	Kur hiqni vasketën e pikimit, boshatisni edhe enën e mbetjeve të kafesë edhe nëse ka pak mbetje kafeje. Kjo bën që numëruesi i mbetjes së kafesë të zerohet dhe mbetjet e kafesë të numërohen siç duhet.
Nuk heq dot grupin e përgatitjes.	Grupi i përgatitjes nuk është në pozicionin e duhur.	Rivendoseni makinën në mënyrën e mëposhtme: mbyllni derën e servisit dhe vendosni sërish depozitën e ujit. Fikni makinën, ndizeni sërish dhe prisni që të ndizen dritat në ikonat e pijeve. Provoni sërish të hiqni grupin e përgatitjes. Për udhëzime hap pas hapi, shikoni kapitullin "Heqja dhe vendosja e grupit të përgatitjes".
Nuk e vendos dot grupin e përgatitjes.	Grupi i përgatitjes nuk është në pozicionin e duhur.	Rivendoseni makinën në mënyrën e mëposhtme: mbyllni derën e servisit dhe vendosni sërish depozitën e ujit. Lëreni pa vendosur grupin e përgatitjes. Fikeni makinën dhe hiqeni nga priza. Prisni për 30 sekonda dhe pastaj vendoseni sërish makinën në prizë, ndizeni dhe prisni që të ndizen dritat në ikonat e pijeve. Më pas, vendosni grupin e përgatitjes në pozicionin e duhur dhe futeni sërish në makinë. Për udhëzime hap pas hapi, shikoni kapitullin "Heqja dhe vendosja e grupit të përgatitjes".

Problemi	Shkaku	Zgjidhja
Kafeja është e ujshme.	Grupi i përgatitjes është i papastër ose duhet të lubrifikohet.	Hiqni grupin e përgatitjes, shpëlajeni me ujë rubineti dhe lëreni të thahet. Pastaj lubrifikoni pjesët (shih 'Lubrifikimi i grupit të përgatitjes') lëvizëse.
	Makina po kryen procedurën e vetëpërshtatjes. Kjo procedurë nis automatikisht kur e përdorni makinën për herë të parë, kur ndryshoni llojin e kokrrave të kafesë ose pas një periudhe të gjatë mospërdorimi.	Përgatisni fillimisht 5 filxhanë kafeje për të lejuar makinën të përfundojë procedurën e vetëpërshtatjes.
	Bluesi është vendosur në një cilësim bluarje shumë të trashë.	Vendosni bluesin në një cilësim bluarje më të imët (të ulët). Diferencën mund ta ndjeni plotësisht pasi të keni përgatitur 2 deri në 3 pije.
Kafeja nuk është mjaftueshëm e nxehtë.	Temperatura e caktuar është shumë e ulët.	Vendosni temperaturën në cilësimin (Fig. 52) maksimal.
	Temperatura e pijes ulet kur filxhani është i ftohtë.	Ngrohni paraprakisht filxhanët duke i shpëlarë me ujë të nxehtë.
	Temperatura e pijes ulet kur shtohet qumësht.	Pavarësisht nëse shtoni qumësht të nxehtë apo të ftohtë, temperatura e kafesë ulet gjithmonë kur shtohet qumësht. Ngrohni paraprakisht filxhanët duke i shpëlarë me ujë të nxehtë.
Kafeja nuk del ose del shumë ngadalë.	Filtri i ujit "AquaClean" nuk ishte përgatitur siç duhet për instalim.	Hiqni filtrin "AquaClean" dhe hidhni pak ujë të nxehtë. Nëse kjo funksionon, filtri "AquaClean" nuk ishte instaluar siç duhet. Riinstaloni dhe aktivizoni filtrin "AquaClean" dhe ndiqni të gjitha hapat në kapitullin "Filtri i ujit "AquaClean"". Pas një periudhe të gjatë mospërdorimi, duhet ta përgatisni sërish filtrin e ujit "AquaClean" dhe të mbushni 2-3 filxhanë me ujë të nxehtë.
	Filtri i ujit "AquaClean" është i bllokuar.	Ndërroni filtrin e ujit "AquaClean" çdo 3 muaj. Një filtër që nuk është ndërruar për më shumë se 3 muaj mund të bllokohet.
	Bluesi është vendosur në një cilësim bluarje shumë të imët.	Vendosni bluesin në një cilësim me bluarje më të trashë (të lartë). Kini parasysh se kjo do të ndikojë në shijen e kafesë.
	Grupi i përgatitjes është i papastër.	Hiqni grupin e përgatitjes dhe shpëlajeni nën ujin e rubinetit (shih 'Pastrimi i grupit të përgatitjes me ujë rubineti').

Problemi	Shkaku	Zgjidhja
	Gryka për nxjerrjen e kafesë është e papastër.	Pastroni grykën për nxjerrjen e kafesë dhe vrimat e saj me një pastrues pipëze ose gjilpërë.
	Foleja e kafesë së bluar paraprakisht është e bllokuar	Fikni makinën dhe hiqni grupin e përgatitjes. Hapni kapakun e enës së kafesë së bluar paraprakisht dhe futni bishtin e lugës në të. Lëvizni bishtin lart e poshtë derisa kafeja e bluar që është bllokuar të bjerë poshtë (Fig. 37).
	Qarku i makinës është i bllokuar nga gëlqerja.	Pastroni çmërsin e makinës me një pastrues çmërsi (shih 'Procedura e pastrimit të çmërsit') "Philips". Gjithmonë pastroni çmërsin kur jua kujton makina.
Qumështi nuk shkumohet.	Shtojca e brendshme për kapuçino është e papastër ose nuk është vendosur siç duhet.	Pastroni shtojcën e brendshme për kapuçino dhe sigurohuni që ta poziciononi dhe vendosni siç duhet (shih 'Pastrimi i shtojcës së brendshme për kapuçino me ujë rubineti').
	Lloji i qumështit të përdorur nuk është i përshtatshëm për të shkumuar.	Lloje të ndryshme qumështit krijojnë sasi dhe cilësi të ndryshme të shkumës.
Qumështi spërkatet.	Qumështi që përdorni nuk është mjaftueshëm i ftohtë.	Sigurohuni të përdorni qumësht të sapo nxjerrë nga frigoriferi.
	Tubi fleksibël i qumështit nuk është lidhur siç duhet.	Hapni derën e grykës (Fig. 47) për nxjerrjen e kafesë dhe kontrolloni nëse tubi fleksibël i qumështit është lidhur plotësisht me shtojcën për kapuçino. Kini parasysh se shtojca për kapuçino dhe tubat e qumështit mund të jenë të nxehta. Lëreni shtojcën për kapuçino dhe tubat të ftohen përpara se t'i prekni.
	Shtojca për kapuçino dhe tubat e qumështit janë të papastra.	Hiqni dhe çmontoni shtojcën e brendshme për kapuçino (shih 'Pastrimi i shtojcës së brendshme për kapuçino me ujë rubineti'). Shpëlani të gjitha pjesët me ujë rubineti. Për pastrim më të imtësishëm, përdorni pastruesin "Philips" të qarkut të qumështit dhe kryeni procedurën e 'Deep Milk Clean' përmes menysë së pastrimit (☑). Kini parasysh se nëse keni larë pjesët me enëlarëse, mund të jenë bllokuar nga copëza ushqimi ose mbetje detergjenti. Ju rekomandojmë të kontrolloni me sy që të mos jenë bllokuar.

Problemi	Shkaku	Zgjidhja
		Ju këshillojmë të kryeni çdo ditë programin "HygieSteam". 1) Shtypni "Clean (Pastro)" 🕯 në panelin e kontrollit. 2) Zgjidhni "HygieSteam". 3) Shtypni butonin e ndezjes për të nisur procesin. Më pas konfirmoni të gjitha hapat në ekran.
	Tubat e qumështit janë bllokuar.	Ruani gjithmonë enën e qumështit në frigorifer pa tubat e qumështit. Qumështi i mbetur mund të grumbullohet brenda tubave të qumështit dhe të bllokojë rrjedhjen e qumështit nga tubat. Shpëlani tubat e qumështit përpara ruajtjes.
Duket se makina ka rrjedhje.	Makina përdor ujë për të shpëlarë qarkun e brendshëm dhe grupin e përgatitjes. Ky ujë rrjedh përmes sistemit të brendshëm drejt e te vasketa e pikimit. Kjo është normale.	Boshatisni çdo ditë vasketën e pikimit ose sapo treguesi "Vasketa e pikimit plot" të shfaqet përmes kapakut të vasketës së pikimit. Këshillë: Vendosni një filxhan nën grykën për të grumbulluar ujin e shpëlarjes dhe për të ulur sasinë e ujit në vasketën e pikimit.
	Vasketa e pikimit është e tejmbushur dhe po derdhet, gjë që bën të duket sikur makina ka rrjedhje.	Boshatisni çdo ditë vasketën e pikimit ose sapo treguesi "Vasketa e pikimit plot" të shfaqet përmes kapakut të vasketës së pikimit.
	Depozita e ujit nuk është vendosur plotësisht, uji po rrjedh nga depozita e ujit dhe po futet ajër në makinë.	Sigurohuni që depozita e ujit të jetë në pozicionin e duhur: hiqeni dhe rivendoseni sa më shumë që të mundeni në makinë.
	Grupi i përgatitjes është i papastër/bllokuar.	Shpëlani grupin e përgatitjes.
	Makina nuk është vendosur në një sipërfaqe horizontale.	Vendosni makinën në një sipërfaqe horizontale që vasketa e pikimit të mos derdhet dhe treguesi "Vasketa e pikimit plot" të funksionojë si duhet.
Nuk mund të aktivizojë filtrin e ujit "AquaClean" dhe makina kërkon pastrim të çmërsit.	Filtri nuk është instaluar apo ndërruar në kohë pas shfaqjes së kujtuesit "AquaClean" në ekran. Kjo do të thotë se makina nuk është më e pastruar plotësisht nga çmërsi.	Fillimisht pastroni makinën nga çmërsi dhe pastaj instaloni filtrin e ujit "AquaClean".
Filtri i ri i ujit nuk përshtatet.	Po përipiqeni të instaloni një filtër të ndryshëm nga filtri i ujit "AquaClean".	Vetëm filtri i ujit "AquaClean" mund të futet në makinë.
	Unaza plastike e filtrit të ujit "AquaClean" nuk është në vend.	Vendosni sërish në vend unazën plastike të filtrit të ujit "AquaClean".

Problemi	Shkaku	Zgjidhja
Makina po bën shumë zhurmë.	Është normale që makina juaj të bëjë pak zhurmë gjatë përdorimit.	Nëse makina fillon të bëjë një zhurmë tjetër, pastroni grupin e përgatitjes dhe lubrifikojeni atë (shih 'Lubrifikimi i grupit të përgatitjes').
	Filtri i ujit "AquaClean" nuk ishte përgatitur siç duhet dhe tani ka hyrë ajër në makinë.	Hiqni filtrin e ujit "AquaClean" nga depozita e ujit dhe përgatiteni siç duhet për përdorim përpara se ta vendosni sërish në vend. Për udhëzime hap pas hapi, shikoni kapitullin "Filtri i ujit "AquaClean"".
	Depozita e ujit nuk është vendosur plotësisht dhe ka hyrë ajër në makinë.	Sigurohuni që depozita e ujit të jetë në pozicionin e duhur: hiqeni dhe rivendoseni duke e shtyrë sa më shumë të mundeni në makinë.

Specifikimet teknike

Prodhuesi ka të drejtë të përmirësojë specifikat teknike të produktit. Të gjitha sasinë e paracaktuara janë të përafërta.

Përshkrimi

Përshkrimi	Vlera
Përmasa (gj x l x th)	262 x 383 x 448 mm
Pesha	8 - 8,5 kg
Gjatësia e kordonit elektrik	1200 mm
Depozita e ujit	1,8 litra
Kapaciteti i enës së kokrrave të kafesë	300 g
Kapaciteti i enës së mbetjeve të kafesë	12 mbetje kafeje
Kapaciteti i enës së qumështit	600 ml
Gjatësia e rregullueshme e grykës	87 - 147 mm
Tensioni nominal - Specifikimet elektrike - Ushqyesi elektrik	Shikoni etiketën e të dhënave në pjesën e brendshme të derës së servisit (fig. A15)

Kazalo

Predstavitev aparata (sl. A) _____	367
Nadzorna plošča _____	367
Uvod _____	368
Pred prvo uporabo _____	368
Posebne funkcije _____	369
Priprava napitkov _____	369
Prilagajanje napitkov _____	371
Prilagajanje nastavitvev aparata _____	372
Vodni filter AquaClean _____	373
Odstranjevanje in vstavljanje kuhalnega sklopa _____	375
Čiščenje in vzdrževanje _____	375
Postopek odstranjevanja vodnega kamna _____	378
Kode napak _____	379
Naročanje dodatne opreme _____	379
Odpravljanje težav _____	380
Tehnični podatki _____	384

Predstavitev aparata (sl. A)

A1 Nadzorna plošča	A11 Napajalni kabel z vtičem
A2 Pokrov predela za mleto kavo	A12 Gumb za nastavitev mletja
A3 Pokrov posode za zrna	A13 Posoda za zrna
A4 Priključek za kabel	A14 Kuhalni sklop
A5 Pladenj za kapljanje	A15 Servisna vratka
A6 Ročaj za sprostitev pladnja za kapljanje	A16 Zbiralnik za vodo
A7 Prilagodljivi dulec za kavo in mleko	A17 Posoda za odpadno mleto kavo
A8 Posoda HygieSteam	A18 Sprednja plošča posode za odpadno mleto kavo
A9 Pokrov posode HygieSteam z držalom cevke za mleko	A19 Pokrov pladnja za kapljanje
A10 Vgrajena enota za pripravo kapučina	A20 Kazalnik polnega pladnja za kapljanje

Dodatna oprema

A21 Posoda za mleko	A24 Filter AquaClean
A22 Cevka za mleko	A25 Merilna lopatka
A23 Tuba z mazivom	A26 Trak za preskušanje trdote vode

Nadzorna plošča

Na voljo sta dve različici tega aparata za pripravo ekspresne kave. Nadzorni plošči sta na videz različni, vendar vsi gumbi in ikone delujejo enako. Oglejte si sliko B, da vidite vse gumbe in ikone. V nadaljevanju boste našli opis.

S puščicama navzgor in navzdol se pomaknite skozi zaslon in z dotikom ikone OK (V redu) potrdite izbiro.

B1 Gumb za vklop/izklop

B2 Ikone za pripravo napitka z enim dotikom

B3 Ikona CoffeeMaestro

B4 Meni z dodatnimi napitki

B5 Gumb začni/ustavi ►

B6 Ikone za pomikanje (navzgor, navzdol, nazaj, v red)

B7 Zaslon

B8 Nastavitve aparata

B9 Meni za čiščenje

B10 Osební profili

Uvod

Čestitamo za nakup popolnoma samodejnega kavnega aparata Saeco. Če želite v celoti izkoristiti vse ugodnosti spletne podpore, ki jo ponuja Saeco, izdelek registrirajte na spletnem mestu www.saeco.com/MyCoffeeMachine.

Opomba: Ta aparat je bil preskušen s kavo. Sicer je bil skrbno očiščen, vendar so lahko ponekod še ostanki kave. Kljub temu jamčimo, da je aparat popolnoma nov.

Pred prvo uporabo

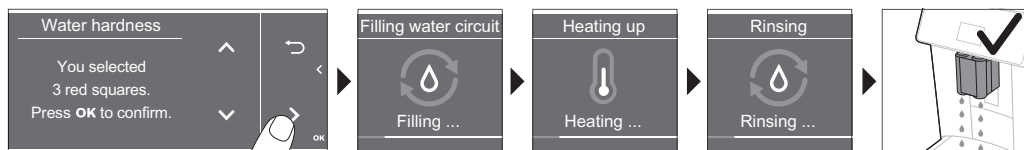
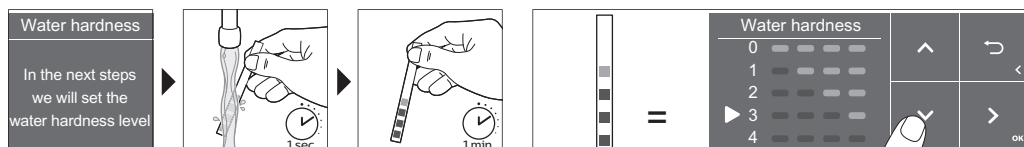
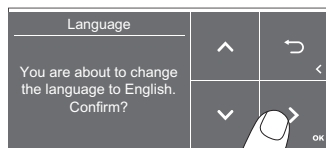
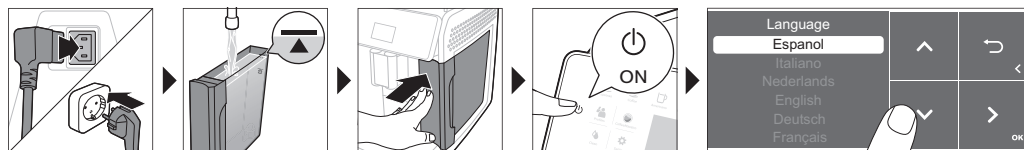

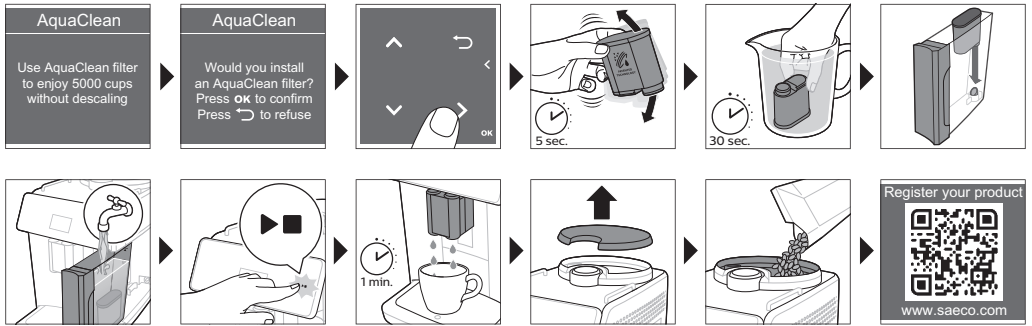

Posebne funkcije

Posebna funkcija

Namen



S funkcijo CoffeeMaestro lahko kavo prilagodite tako, da izberete vnaprej nastavljen profil okusa (Delicato, Intenso, Forte) za napitek, ne da bi morali sami spreminjati nastavitve.



Funkcija HygieSteam samodejno očisti sistem za mleko in odstrani mikroorganizme: Uporabite jo po pripravi kapučina ali drugih mlečnih napitkov.



Naš vzdržljiv mlinček je narejen iz 100-odstotne keramike, da je izjemno trd in natančen. Po svojem okusu ga lahko prilagodite po stopnjah z 12 koraki.

Priprava napitkov

Splošni koraki

- 1 Zbiralnik za vodo napolnite z vodo iz pipe, posodo za zrna pa s kavnimi zrna.
- 2 Manjši vtič vstavite v vtičnico na hrbtni strani aparata. Vključite vtičnik omrežnega kabla v omrežno vtičnico.
- 3 Aparat vklopite tako, da pritisnete gumb za vklop/izklop.
 - Aparat se začne segrevati in izvede samodejni cikel izpiranja.
 - Ko vse lučke v ikonah za napitke neprekinjeno svetijo, je aparat pripravljen za uporabo.
- 4 Pod dulec za kavo postavite skodelico. Če želite višino dulca za kavo prilagoditi velikosti skodelice ali kozarca, ki ga uporabljate (Sl. 1), potisnite dulec navzgor ali navzdol.

Priprava kave z zrni

- 1 Če želite pripraviti kavo, se dotaknite ikone za napitek po lastni izbiri (Sl. 2) ali pa se dotaknite ikone (Sl. 3) »More Drinks« (Dodatni napitki).
 - Zdaj lahko napitek prilagodite lastnemu okusu (Sl. 4). S puščicama (Sl. 5) navzgor in navzdol nastavite želeno moč kave. Če želite prilagoditi več nastavitev (Sl. 6), se dotaknite ikone OK (V redu).
- 2 Če želite začeti pripravo izbranega napitka, se lahko kadar koli dotaknete gumba ►■ start/stop.
- 3 Če želite ustaviti točenje kave, preden aparat konča postopek, še enkrat pritisnite gumb začni/ustavi ►■.

i Če želite pripraviti 2 kavi hkrati, se dvakrat dotaknite ikone za napitek ali s pomikom namenske vrstice izberite ikono 2x.

! Ne uporabljajte karameliziranih kavnih zrn ali takih z dodanim okusom.

Priprava mlečnih napitkov

- 1 Zbiralnik za vodo napolnite z vodo iz pipe, posodo za zrna pa z zrni.
- 2 Odvijte pokrov posode za mleko in jo napolnite z mlekom (Sl. 7). Nato vstavite kovinsko cevko za mleko v posodo.

Za najboljše rezultate vedno uporabite mleko neposredno iz hladilnika.

- 3 Gibljivo cevko za mleko priključite na vgrajeno enoto za pripravo kapučina (Sl. 8).
- 4 Dotaknite se ikone za mlečni napitek po lastni izbiri (Sl. 9) ali pa se dotaknite ikone »More Drinks« (Dodatni napitki) in izberite drug napitek (Sl. 3).
 - Zdaj lahko napitek prilagodite svojemu okusu (Sl. 10).
- 5 Pritisnite ►■ gumb začni/ustavi.
 - Pri nekaterih napitkih aparat toči najprej mleko in nato kavo. Pri večini drugih napitkov je ravno obratno; aparat toči najprej kavo in nato mleko.
 - Če želite ustaviti točenje mleka, preden aparat iztoči vnaprej določeno količino, pritisnite gumb začni/ustavi ►■.
- 6 Če želite ustaviti točenje celotnega napitka (mleko in kava), preden aparat konča postopek, pritisnite in pridržite gumb začni/ustavi ►■.
- 7 Takoj po točenju mleka se izvede izpust pare – program HygieSteam Shot. Aparat hitro očisti notranji mlečni sistem z vsiljenim pretokom pare skozi njega.

Priprava kave z mleto kavo

- 1 Nagnite pokrov in v predel (Sl. 11) za mleto kavo natresite eno merilno lopatko mlete kave.
- 2 Po izbiri napitka s puščicama za premik gor in dol izberite mleto kavo (Sl. 12). Pritisnite gumb start/stop ►■.

Opomba: Če izberete mleto kavo, ne morete prilagoditi moči kave in/ali pripraviti več kot enega napitka hkrati.

Točenje vroče vode

- 1 Poskrbite, da bo vgrajena enota za pripravo kapučina pravilno nameščena v aparat (Sl. 13).
- 2 Pod dulec postavite skodelico.
- 3 Dotaknite se ikone (Sl. 3) »More drinks« (Dodatni napitki) in se pomaknite navzdol do možnosti »Hot water« (Vroča voda) in jo izberite.

- 4 S puščicama navzgor in navzdol po svojih željah (Sl. 14) prilagodite količino vroče vode ali temperaturo.
- 5 Pritisnite ►■ gumb začni/ustavi.
- 6 Če želite ustaviti točenje vroče vode, preden aparat konča postopek, še enkrat pritisnite gumb začni/ustavi ►■.

Prilagajanje napitkov

Z aparatom lahko nastavitve za napitek prilagodite svojemu okusu in tak napitek shranite v osebni profil. Različni profili imajo različne barve.

Priprava napitkov s funkcijo CoffeeMaestro

Vaš aparat ponuja možnost, da izberete profile okusov, namesto da bi prilagajali vse nastavitve ločeno s funkcijo CoffeeEqualizer. Izberete lahko med okusi Delicato, Intenso in Forte. Za izbiro profila okusa CoffeeMaestro:

- 1 Dotaknite se ikone za napitek po lastni izbiri (Sl. 2) ali pa se dotaknite ikone »More Drinks« (Dodatni napitki) in izberite drug napitek (Sl. 3).
- 2 Večkrat se dotaknite (Sl. 15) ikone CoffeeMaestro.
- 3 Pritisnite OK, da potrdite izbiro.
Osnovne nastavitve napitka so zdaj ustrezno prilagojene.
- 4 Pritisnite gumb začni/ustavi ►■, da začnete cikel priprave napitka.

Funkcija CoffeeEqualizer

Po izbiri napitka se funkcija CoffeeEqualizer samodejno aktivira. Z uporabo puščic navzgor in navzdol lahko prilagodite naslednje nastavitve:



- | | |
|------------------|--|
| 1 Moč arome | 5 Temperatura napitka |
| 2 Količina kave | 6 Količina pene |
| 3 Količina mleka | 7 Lahko se odločite za 1 ali 2 skodelici |
| 4 Količina vode | 8 Količina kave za potovalni lonček (samo nekateri modeli) |

Opomba: Od napitka, ki ga izberete, je odvisno, katere nastavitve boste lahko prilagodili.

Izbira profila

Izberete lahko profil in recept shranite z uporabo ikone za profile 👤.

- 1 Večkrat se dotaknite ikone za profile 👤, da izberete enega od barvnih profilov (Sl. 16). Vsak profil je drugačne barve.
- 2 Napitek izberete tako, da se dotaknete ene od ikon za pripravo napitkov z enim dotikom ali ikone »More Drinks« (Dodatni napitki).
- 3 Nastavitve za napitek prilagodite svojemu najljubšemu okusu.
- 4 Za pripravo izbranega napitka pritisnite gumb začni/ustavi ►■.
 - Vaše nove nastavitve so zdaj shranjene v izbrani obarvani profil.

i Nastavitve aparata (glejte 'Obnovitev tovarniških nastavitvev') lahko kadar koli ponastavite na tovarniške vrednosti.

Gostujoči profil

Aparat ima funkcijo gostujočega profila. Če je izbran gostujoči profil, je ikona za profil izklopljena. Tudi ko izberete ta profil, lahko nastavitve prilagajate po lastnih željah, vendar se recepti, ki jih pripravite, ne shranjujejo.

ExtraShot (Dodatni odmerek)

Z aparatom lahko kavi in mlečnim napitkom dodate še en odmerek kratke kave (če denimo želite pripraviti močnejšo kavo).

- 1 Pod dulec postavite skodelico.
- 2 Če želite izbrati napitek (Sl. 2), se dotaknite ene od ikon za pripravo napitkov z enim dotikom ali ikone »More Drinks« (Dodatni napitki), da izberete drug napitek (Sl. 3).
- 3 S puščico navzgor nastavite moč na najvišjo stopnjo, nato pa izberite funkcijo (Sl. 17) ExtraShot (Dodatni odmerek).
- 4 Če želite prilagoditi še druge nastavitve, se dotaknite ikone OK (V redu). Nato pritisnite gumb začni/ustavi ►■, da začnete pripravljati napitek.
- 5 Če želite točenje napitka ustaviti, preden aparat konča postopek, še enkrat pritisnite gumb začni/ustavi ►■.

i Če izberete funkcijo ExtraShot, lahko naenkrat pripravite samo eno kavo.

Prilagajanje nastavitvev aparata

Nastavitev trdote vode

i Priporočamo, da nastavitvev trdote vode prilagodite stopnji trdote vode na svojem območju, da bo aparat optimalno deloval in da bo njegova življenjska doba daljša. Tako vam tudi ne bo treba prepogosto odstranjevati vodnega kamna iz aparata. Privzeta nastavitvev trdote vode je 4: trda voda.

S preizkusnim trakom za trdoto vode, priloženim v škatli, izmerite trdoto vode na vašem območju:

- 1 Preizkusni trak za trdoto vode za 1 sekundo (Sl. 18) potopite v vodo iz pipe ali podržite pod tekočo vodo.
- 2 Počakajte eno minuto. Število kvadratkov na preizkusnem traku, ki so pordečili, prikazuje trdoto (Sl. 19) vode.

Aparat nastavite na pravilno trdoto vode:

- 1 Dotaknite se ikone za nastavitve  ter s puščicama navzgor in navzdol izberite možnost »Water hardness« (Trdota vode). Nato za potrditev pritisnite ikono OK (V redu).
- 2 S puščicama navzgor in navzdol izberite stopnjo trdote vode. Število izbranih rdečih kvadratkov na zaslonu se mora ujemanjati s številom rdečih kvadratkov na preizkusnem traku (Sl. 20).
- 3 Ko nastavite pravo trdoto vode, se za potrditev dotaknite ikone OK (V redu).

Prilagajanje nastavitve mletja

Nastavitev moči kave lahko spremenite z gumbom za nastavitev mletja v posodi za zrna. Nižja ko je nastavitev mletja, bolj drobno bodo kavna zrna zmleta in močnejša bo kava. Izbirate lahko med 12 različnimi nastavitvami mletja.

Aparat je nastavljen tako, da bo iz vaših kavnih zrn pripravil najokusnejšo kavo. Zato svetujemo, da nastavitve mletja ne prilagajate, dokler ne pripravite od 100 do 150 skodelic kave (približno mesec dni uporabe).

i Nastavitev mletja lahko prilagodite samo takrat, ko aparat melje kavna zrna. Razliko boste čutili šele po pripravi dveh ali treh napitkov.

A Gumb za nastavitev mletja obračajte samo za eno stopnjo naenkrat, da ne bi poškodovali mlinčka.

- 1 Pod dulec za kavo postavite skodelico.
- 2 Odstranite pokrov s posode za kavna zrna (Sl. 21).
- 3 Dotaknite se ikone Espresso (ekspresna kava) in nato pritisnite gumb začni/ustavi ►■.
- 4 Ko začne mlinček mleti, potisnite gumb za nastavitev mletja navzdol in ga obrnite v levo ali v desno (Sl. 22).

Prilagajanje drugih nastavitvev aparata

Če se dotaknete ikone za nastavitve ⚙️, lahko prilagodite naslednje nastavitve aparata:

- Trdota vode: izbirate lahko med 5 stopnjami glede na trdoto vode na svojem območju.
- Stanje pripravljenosti: izberete lahko 15, 30, 60 ali 180 minut.
- Svetlost zaslona: izberete lahko nizko, srednjo in visoko.
- Jezik: izberete lahko jezik prikaza po želji.
- Zvok: vklopite ali izklopite lahko piskanje aparata.
- Osvetlitev sprednje strani: na voljo so možnosti »Always on« (vedno sveti), »On during brewing« (sveti med pripravo) ali »Always off« (nikoli ne sveti).
- Merska enota: izbirate lahko med mililitri (ml) in tekočinskimi unčami (oz).

Obnovev tovarniških nastavitvev

Aparat lahko kadar koli ponastavite na tovarniške nastavitve.

- 1 Dotaknite se ikone za nastavitve ⚙️.
- 2 S puščicama navzgor in navzdol izberite možnost »Factory settings« (Tovarniške nastavitve). Izbiro potrdite z dotikom ikone OK (V redu).
- 3 Pritisnite gumb začni/ustavi ►■, da potrdite obnovev nastavitvev.
 - Nastavitve so zdaj obnovljene.

i Na privzete vrednosti se obnovijo naslednje tovarniške nastavitve: trdota vode, čas za preklop v stanje pripravljenosti, svetlost zaslona, zvok, osvetlitev sprednje strani in profili.

Vodni filter AquaClean

Vaš aparat ima omogočen filter AquaClean. Vodni filter AquaClean lahko postavite v zbiralnik za vodo, da ohranite okus kave. Zmanjša tudi potrebo po odstranjevanju vodnega kamna, ker preprečuje nabiranje apnenca v vašem aparatu. Vodni filter AquaClean lahko kupite pri lokalnem ali spletnem trgovcu ali pooblaščenih servisnih centrih.

Indikator stanja filtra AquaClean

Ko je filter AquaClean aktiven, je njegovo stanje v obliki odstotka vedno vidno na zaslonu.

- Če je stanje filtra AquaClean 10 % ali manj, je ob vsakem vklopu aparata na zaslonu 2 sekundi prikazano sporočilo z nasvetom, da kupite nov filter.
- Če je stanje filtra 0 %, vas aparat ob vsakem vklopu pozove, da zamenjate filter AquaClean.



Aktiviranje vodnega filtra AquaClean (5 min.)

i Aparat ne zazna samodejno, da ste filter dali v zbiralnik za vodo. Zato morate v meniju »Clean« (Čiščenje) aktivirati vsak nov vodni filter AquaClean, ki ga namestite.

Tudi če aparat ne prikazuje več sporočila o aktiviranju filtra, lahko vodni filter AquaClean vseeno aktivirate, vendar morate najprej iz aparata odstraniti vodni kamen.

i Pred začetkom uporabe vodnega filtra AquaClean mora biti iz aparata odstranjen ves vodni kamen.

Preden vodni filter AquaClean aktivirate, ga morate pripraviti, in sicer tako, da ga potopite v vodo, kot je opisano spodaj. Če tega ne naredite, se lahko zgodi, da v aparat pride zrak namesto vode, kar povzroči precej hrupa, aparat pa ne bo mogel pripraviti kave.

- 1 Dotaknite se ikone za čiščenje  ter s puščicama navzgor in navzdol izberite možnost »AquaClean«.
- 2 Za potrditev se dotaknite ikone OK (V redu).
- 3 Ko se prikaže zaslon za aktiviranje, se znova dotaknite ikone OK (V redu). Upoštevajte navodila na zaslonu.
- 4 Približno pet sekund (Sl. 23) ga tresite.
- 5 Filter z zgornjim delom naprej potopite v vrč hladne vode in ga (Sl. 24) stresite oziroma pritisnite.
- 6 Filter vstavite navpično na nastavek zanj v zbiralniku za vodo. Potisnite ga navzdol do najnižje možne točke (Sl. 25).
- 7 Zbiralnik za vodo napolnite s svežo vodo in ga namestite nazaj v aparat.
- 8 Pod dulec postavite skledo.
- 9 Pritisnite gumb začni/ustavi , da se začne postopek aktivacije.
- 10 Iz dulca bo eno minuto tekla vroča voda.
- 11 Filter je zdaj uspešno aktiviran.

Zamenjava vodnega filtra AquaClean (5 min.)

Filter bo nehal delovati, ko bo skozenj steklo 95 litrov vode. Kazalnik stanja filtra AquaClean pade na 0 %, da vas opomni na zamenjavo filtra. Dokler je na zaslonu prikazan kazalnik stanja filtra AquaClean, lahko filter zamenjate brez predhodnega odstranjevanja vodnega kamna iz aparata. Če vodnega filtra AquaClean ne zamenjate pravočasno, se kazalnik stanja filtra AquaClean čez nekaj časa izklopi. V tem primeru lahko filter še vedno zamenjate, vendar morate iz aparata najprej odstraniti vodni kamen.

Ko kazalnik stanja filtra AquaClean pade na 0 % oziroma ko vas aparat opomni na zamenjavo filtra AquaClean:

- 1 odstranite stari vodni filter AquaClean;
- 2 vstavite nov filter in ga aktivirajte, kot je opisano v poglavju »Aktiviranje vodnega filtra AquaClean (5 min)«.

i Vodni filter AquaClean zamenjajte vsaj vsake tri mesece, tudi če aparat še ne kaže, da je potrebna zamenjava.

Odstranjevanje in vstavljanje kuhalnega sklopa

Na spletnem mestu www.saeco.com/care so na voljo podrobna videonavodila za odstranjevanje, vstavljanje in čiščenje kuhalnega sklopa.

Odstranjevanje kuhalnega sklopa iz aparata

- 1 Izklopite aparat.
- 2 Zbiralnik za vodo odstranite in odprite servisna vratca (Sl. 26).
- 3 Pritisnite ročaj (Sl. 27) PUSH (Pritisni) in povlecite zanj, da kuhalni sklop odstranite iz aparata (Sl. 28).

! Ko iz aparata odstranite kuhalni sklop, izpraznite tudi pladenj za kapljanje in posodo za odpadno mleto kavo.

Vnovično vstavljanje kuhalnega sklopa

! Pred vstavljanjem kuhalnega sklopa nazaj v aparat se prepričajte, da je v pravilnem položaju.

- 1 Prepričajte se, da je kuhalni sklop v pravilnem položaju. Puščica na rumenem valju na strani kuhalnega sklopa mora biti poravnana s črno puščico in črko N (Sl. 29).
 - Če ni, potisnite ročico navzdol, dokler se ne dotakne podstavka kuhalnega sklopa (Sl. 30).
- 2 Kuhalni sklop vstavite nazaj v aparat po vodilih na stranicah (Sl. 31), da se zaskoči (Sl. 32) v pravilen položaj. Ne pritisnite gumba PUSH (Pritisni).
- 3 Zaprite servisna vratca in namestite nazaj zbiralnik za vodo.

Čiščenje in vzdrževanje

Z rednim čiščenjem in vzdrževanjem boste zagotovili dolgoročno optimalno delovanje aparata in pripravo dobre kave z enakomernim točenjem.

Podrobna navodila o tem, kdaj in kako očistiti vse odstranljive dele aparata, so v spodnji tabeli.

Podrobnejše informacije in videonavodila so na voljo na spletnem mestu www.saeco.com/care.

Glejte sliko C za prikaz delov, ki jih lahko pomivate v pomivalnem stroju.

Odstranljivi deli	Kdaj čistiti	Kako čistiti
Kuhalni sklop	Tedensko	Iz aparata (glejte 'Odstranjevanje in vstavljanje kuhalnega sklopa') odstranite kuhalni sklop. Izperite ga pod tekočo vodo (glejte 'Čiščenje kuhalnega sklopa s tekočo vodo').
	Mesečno	Kuhalni sklop očistite s tableto (glejte 'Čiščenje kuhalnega sklopa s tabletami za odstranjevanje kavnega olja') za odstranjevanje kavnega olja Philips.
Mlečni sistem/vgrajena enota za pripravo kapučina	Po vsakem dnevu uporabe	V meniju za čiščenje izvedite program »HygieSteam«. V meniju za čiščenje izberite »HygieSteam« in upoštevajte navodila na zaslonu. Zunanost kovinske cevke za mleko obrišite z vlažno krpo, šele nato jo vstavite v držalo cevke za mleko.

Odstranljivi deli	Kdaj čistiti	Kako čistiti
	Tedensko	Odstranite in razstavite vgrajeno enoto za pripravo kapučina (Glejte razdelek »Čiščenje vgrajene enote za pripravo kapučina pod pipo«). Vse dele pomijte pod tekočo vodo s tekočino za pomivanje posode.
	Mesečno	S čistilom mlečnega krogotoka Philips izvedite postopek »Deep Milk Clean«. V meniju za čiščenje izberite »Deep Milk Clean« in upoštevajte navodila na zaslonu. Obiščite www.saeco.com/care , kjer so na voljo podrobna videonavodila.
Posoda za mleko	Tedensko	Razstavite posodo (Sl. 33) za mleko in z nastavkom cevke (Sl. 34) za mleko potisnite kroglo ven. Vse dele posode za mleko pomijte v pomivalnem stroju ali izperite pod tekočo vodo.
Posoda HygieSteam (držalo cevke za mleko)	Tedensko ali ko vas aparat opomni	Posodo HygieSteam odstranite iz aparata (Sl. 35) in odstranite pokrov (Sl. 36) HygieSteam. Izpraznite posodo HygieSteam in pomijte posodo in pokrov pod tekočo vodo ali v pomivalnem stroju. Posoda in pokrov naj se posušita na zraku, potem pa ju vstavite nazaj v aparat.
Predel za mleto kavo	Vsak teden preverite, ali je predel za mleto kavo zamašen.	Aparat odklopite in odstranite kuhalni sklop. Odprite pokrov predela za mleto kavo in vanj vstavite ročaj žlice. Ročaj premikajte navzgor in navzdol, dokler ne izpade (Sl. 37) mleta kava, s katero je lijak zamašen. Na spletnem mestu www.saeco.com/care , za podrobna videonavodila.
Posoda za odpadno mleto kavo	Posodo za odpadno mleto kavo izpraznite, ko to zahteva aparat. Čistite jo tedensko.	Posodo za odpadno mleto kavo odstranite, ko je aparat vklopljen. Izperite jo pod tekočo vodo z nekaj detergenta za pomivanje posode ali pomijte v pomivalnem stroju. Sprednja plošča posode za odpadno mleto kavo (sl. A18) ni primerna za pomivanje v pomivalnem stroju.
Pladenj za kapljanje	Pladenj za kapljanje izpraznite vsak dan oziroma takoj ko se skozenj prikaže rdeči kazalnik, ki kaže, da je pladenj poln (Sl. 38). Pladenj za kapljanje čistite tedensko.	Odstranite pladenj (Sl. 39) za kapljanje in ga izperite pod tekočo vodo z nekaj detergenta za pomivanje posode. Pladenj za kapljanje in njegov pokrov lahko tudi pomijete v pomivalnem stroju. Sprednja plošča posode za odpadno mleto kavo (sl. A18) ni primerna za pomivanje v pomivalnem stroju.
Mazanje kuhalnega sklopa	Vsaka dva meseca	Kuhalni sklop namažite z ustreznim mazivom (glejte 'Mazanje kuhalnega sklopa').
Zbiralnik za vodo	Tedensko	Zbiralnik za vodo izperite pod tekočo vodo.

Odstranljivi deli	Kdaj čistiti	Kako čistiti
Sprednja stran aparata	Tedensko	Očistite z gladko krpo

Čiščenje kahalnega sklopa

Z rednim čiščenjem kahalnega sklopa preprečite, da bi ostanki kave zamašili notranje krogotoke. Obiščite www.saeco.com/care, kjer so na voljo podporni videoposnetki z navodili, kako odstranite, vstavite in očistite kuhani sklop.

Čiščenje kahalnega sklopa s tekočo vodo

- 1 Odstranite kahalni sklop (glejte 'Odstranjevanje in vstavljanje kahalnega sklopa').
- 2 Kuhalni sklop temeljito izperite z vodo. Previdno očistite zgornji filter (Sl. 40) kahalnega sklopa.
- 3 Pred vnovičnim vstavljanjem kahalnega sklopa počakajte, da se posuši na zraku. Kuhalnega sklopa ne sušite s krpo, da preprečite nabiranje vlaken v njem.

Čiščenje kahalnega sklopa s tabletami za odstranjevanje kavnega olja

Uporabljajte samo tablete za odstranjevanje kavnega olja Philips.

- 1 Dotaknite se ikone za čiščenje  ter s puščicama navzgor in navzdol izberite možnost »Brew group clean« (Čiščenje kahalnega sklopa).
- 2 Za potrditev se dotaknite ikone OK (V redu), nato pa upoštevajte navodila na zaslonu.

Mazanje kahalnega sklopa

Če želite izboljšati učinkovitost delovanja aparata, priporočamo, da vsaka 2 meseca namažete kahalni sklop in tako zagotovite neovirano gibanje premikajočih se delov.

- 1 Na bat (sivi del) kahalnega sklopa (Sl. 41) nanesite tanko plast maziva.
- 2 Okoli gredi (sivi del) na spodnjem delu kahalnega sklopa (Sl. 42) nanesite tanko plast maziva.
- 3 Tanko plast maziva nanesite na vodila na obeh stranicah (Sl. 43).

Čistilni programi za vgrajeno enoto za pripravo kapučina

Aparati imajo tri programe za čiščenje vgrajene enote za pripravo kapučina:

- »HygieSteam Shot«: aparat hitro očisti vgrajeno enoto za pripravo kapučina z vsiljenim pretokom pare skozi njega.
- »HygieSteam«: aparat temeljito s paro očisti notranji mlečni sistem. Pazite, da bo posoda HygieSteam pravilno sestavljena (Sl. 44) in nameščena v aparat (Sl. 45). Cevko za mleko postavite v držalo (Sl. 46) zanj in upoštevajte navodila na zaslonu.
- »Deep Milk Clean«: Če želite temeljito očistiti notranji mlečni sistem, izvedite postopek »Deep Milk Clean« s čistilom mlečnega krogotoka Philips.

Čiščenje vgrajene enote za pripravo kapučina pod pipo

- 1 Odprite vratca vgrajene enote za pripravo kapučina (Sl. 47).
- 2 Odstranite vgrajeno enoto za pripravo kapučina, tako da jo povlečete navzdol (Sl. 48).
- 3 Vgrajeno enoto za pripravo kapučina razstavite, tako da z zgornjega dela (Sl. 49) povlečete spodnji del.
- 4 Razstavite vse dele (Sl. 50) in jih očistite pod tekočo vodo.
- 5 Znova sestavite vgrajeno enoto za pripravo kapučina.

6 Vgrajeno enoto za pripravo kapučina znova namestite tako, da jo postavite v pokončen položaj in poskrbite, da so odprtine poravnane s cevka na aparatu. Nato enoto pomaknite navzgor, da se zaklene (Sl. 13).

7 Zaprite vratca.

Obiščite www.saeco.com/care, kjer so na voljo podrobna videonavodila.

Postopek odstranjevanja vodnega kamna

Uporabljajte samo sredstvo za odstranjevanje vodnega kamna znamke Philips. V nobenem primeru ne uporabljajte sredstva za odstranjevanje vodnega kamna, ki temelji na žvepleni, solni, sulfamidni in očetni kislini (kis), saj lahko s tem poškodujete vodni krogotok aparata, vodni kamen pa se ne bo pravilno raztopil. Če ne uporabljajte Philipsovega sredstva za odstranjevanje vodnega kamna, bo garancija neveljavna. Garancija bo neveljavna tudi, če iz aparata ne odstranite vodnega kamna. Philipsovo sredstvo za odstranjevanje vodnega kamna lahko kupite pri lokalnem ali spletnem trgovcu ali pooblaščenih servisnih centrih.

- 1** Ko vas aparat pozove, da odstranite vodni kamen, se dotaknite ikone OK (V rdeču), da sprožite postopek. Če želite postopek odstranjevanja vodnega kamna sprožiti, tudi če ni poziva, se dotaknite ikone za čiščenje  in izberite »Descalc« (Odstranjevanje vodnega kamna).
- 2** Odstranite pladenj za kapljanje, posodo za odpadno mleto kavo in posodo (Sl. 35) HygieSteam, jih izpraznite in vstavite nazaj.
- 3** Zbiralnik za vodo odstranite in izpraznite. Nato odstranite filter AquaClean.
- 4** V zbiralnik za vodo vlijte celotno stekleničko sredstva za odstranjevanje vodnega kamna Philips in ga napolnite z vodo do oznake (Sl. 51) CALC CLEAN. Nato ga namestite nazaj v aparat.
- 5** Pod dulec za kavo postavite veliko posodo (1,5 l).
- 6** Pazite, da bo posoda HygieSteam pravilno sestavljena (Sl. 44) in nameščena v aparat (Sl. 45). Cevko za mleko vstavite v držalo (Sl. 46) cevke za mleko.
- 7** Upoštevate navodila na zaslonu za začetek postopka odstranjevanja vodnega kamna. Odstranjevanje vodnega kamna traja približno 30 minut ter vključuje cikel odstranjevanja in cikel izpiranja.
- 8** Ko je cikel odstranjevanja vodnega kamna končan, morate izprati zbiralnik za vodo in vodni krogotok. Upoštevajte navodila na zaslonu.
- 9** V zbiralnik za vodo položite nov filter AquaClean in ga aktivirajte (glejte 'Aktiviranje vodnega filtra AquaClean (5 min.)').

Nasvet: Z uporabo filtra AquaClean zmanjšate potrebo po odstranjevanju vodnega kamna.

Kaj storiti v primeru prekinitve postopka odstranjevanja vodnega kamna

Postopek odstranjevanja vodnega kamna lahko prekinete s pritiskom na gumb za vklop/izklop na nadzorni plošči. Če je postopek odstranjevanja vodnega kamna prekinjen, preden je povsem dokončan, naredite naslednje:

- 1** Zbiralnik za vodo izpraznite in temeljito izperite.
- 2** Zbiralnik za vodo napolnite s svežo vodo do oznake CALC CLEAN in aparat spet vklopite. Aparat se bo segrel in izvedel samodejni cikel izpiranja.
- 3** Pred pripravo napitkov izvedite ročni cikel izpiranja. Če želite izvesti ročni cikel izpiranja, najprej iztočite polovico zbiralnika vroče vode, nato pa dvakrat izvedite postopek za pripravo skodelice kave z zmlato kavo, ne da bi dodali zmeto kavo.

Opomba: Če se postopek odstranjevanja vodnega kamna v aparatu ni dokončal, ga bo treba čim prej znova izvesti.

Kode napak

V nadaljevanju je seznam kod napak, ki prikazuje težave, ki jih lahko odpravite sami. Na spletnem mestu www.saeco.com/care so na voljo videonavodila. Če se pojavi še kakšna druga koda napake, se obrnite na center za pomoč uporabnikom v svoji državi. Več podatkov za stik je na garancijskem listu.

Koda napake	Težava	Možna rešitev
01	Lijak za kavo je zamašen.	Aparat izklopite in izključite. Odstranite kuhalni sklop. Odprite pokrov predela za mletje kavo in v lijak za kavo vstavite ročaj žlice. Ročaj premikajte navzgor in navzdol, dokler ne izpade (SL 37) mleta kava, s katero je lijak zamašen. Na spletnem mestu www.saeco.com/care , za podrobna videonavodila.
03	Kuhalni sklop je umazan ali nima dovolj maziva.	Izklopite aparat. Kuhalni sklop izperite s svežo vodo, počakajte, da se posuši na zraku, in ga nato podmažite (glejte 'Mazanje kuhalnega sklopa'). Glejte poglavje »Čiščenje kuhalnega sklopa« ali obiščite www.saeco.com/care , za podrobna videonavodila. Aparat nato spet vklopite.
04	Kuhalni sklop ni pravilno nameščen.	Izklopite aparat. Odstranite kuhalni sklop in ga znova vstavite. Preden vstavite kuhalni sklop, se prepričajte, da je v pravilnem položaju. Glejte poglavje »Ravnanje s kuhalnim sklopom« ali obiščite www.saeco.com/care , za podrobna videonavodila. Aparat nato spet vklopite.
05	V vodnem krogotoku je zrak.	Aparat znova zaženite, tako da ga izklopite in spet vklopite. Če to deluje, iztočite 2–3 skodelice vroče vode. Če tega že dolgo niste storili, odstranite vodni kamen v aparatu.
	Filter AquaClean pred namestitvijo ni bil pravilno pripravljen ali pa je zamašen.	Odstranite filter AquaClean in poskušajte znova pripraviti kavo. Če to deluje, se prepričajte, da je filter AquaClean pravilno pripravljen, preden ga znova namestite. Filter AquaClean znova vstavite v zbiralnik za vodo. Če to še vedno ne deluje, je filter morda zamašen in ga je treba zamenjati.
11	Aparat je treba prilagoditi sobni temperaturi	Počakajte nekaj časa, da se aparat po transportu/čakanju na zunanji temperaturi prilagodi na sobno temperaturo. Izklopite aparat, počakajte 30 minut in ga znova vklopite. Če težave ne odpravite, se obrnite na center za pomoč uporabnikom v svoji državi. Več podatkov za stik je na garancijskem listu.
14	Aparat se je pregrel.	Aparat izklopite in ga čez 30 minut spet vklopite.
19	Aparat ni pravilno priključen na električno vtičnico.	Mali vtič napajalnega kabla mora biti pravilno vstavljen v vtičnico na zadnji strani aparata.

Naročanje dodatne opreme

Za čiščenje aparata in odstranjevanje vodnega kamna uporabljajte samo vzdrževalne izdelke Philips. Te izdelke lahko kupite pri lokalnem ali spletnem trgovcu ali pooblaščenih servisnih centrih. Za popoln

seznam nadomestnih delov v spletu vnesite številko modela svojega aparata. Številka modela je navedena na notranji strani servisnih vratc.

Izdelki za vzdrževanje in številke vrst:

- Raztopina za odstranjevanje vodnega kamna CA6700
- Filter AquaClean CA6903
- Mazivo za kuhalni sklop HD5061
- Tablete za odstranjevanje kavnega olja CA6704
- Čistilo mlečnega krogotoka CA6705
- Komplet za vzdrževanje CA6707

Odpravljanje težav

V tem poglavju je povzetek najpogostejših težav, ki se lahko pojavijo pri uporabi aparata. Na spletnem mestu www.saeco.com/care si lahko ogledate videoposnetke za podporo in izčrpen seznam pogostih vprašanj. Če težave ne morete odpraviti, se obrnite na center za pomoč uporabnikom v svoji državi. Več podatkov za stik je na garancijskem listu.

Težava	Vzrok	Rešitev
V notranjosti mojega novega kavnega aparata je nekaj ostankov kave.	Ta aparat je bil preskušen s kavo.	Sicer je bil skrbno očiščen, vendar so lahko ponekod še ostanki kave. Kljub temu je aparat popolnoma nov.
Pladenj za kapljanje se hitro napolni/v pladnju za kapljanje je vedno nekaj vode.	To je običajno. Aparat uporablja vodo za izpiranje notranjega krogotoka in kuhalnega sklopa. Nekaj vode gre skozi notranji sistem neposredno v pladenj za kapljanje.	Pladenj za kapljanje izpraznite vsak dan oziroma takoj ko se skozi njegov pokrov prikaže rdeči kazalnik, ki kaže, da je pladenj poln. Nasvet: pod dulec za točenje postavite skodelico za zbiranje vode od izpiranja, ki priteče iz njega.
Ikona za izpraznitev posode za odpadno mleto kavo še naprej sveti.	Posodo za odpadno mleto kavo ste izpraznili, ko je bil aparat izključen iz električne vtičnice, ali pa ste jo prehitro namestili nazaj.	Posodo za odpadno mleto kavo odstranite, počakajte vsaj 5 sekund in jo nato spet vstavite.
Aparat me poziva, naj izpraznim posodo za odpadno mleto kavo, čeprav ni polna.	Aparat ni ponastavil števca, ko ste zadnjič izpraznili posodo za odpadno mleto kavo.	Vedno počakajte približno pet sekund, preden znova vstavite posodo za odpadno mleto kavo. Tako bo števec za ploščice odpadne mlete kave ponastavljen na nič in štetje bo znova pravilno.
Posoda za odpadno mleto kavo je preveč napolnjena in ikona za izpraznitev posode za odpadno mleto kavo se ni pojavila na zaslonu.	Pladenj za kapljanje ste odstranili, ne da bi izpraznili posodo za odpadno mleto kavo.	Ko odstranite pladenj za kapljanje, izpraznite še posodo za odpadno mleto kavo, tudi če je v njej le nekaj odpadne mlete kave. To zagotavlja, da se števec za odpadno mleto kavo ponastavi na nič in da je štetje znova pravilno.

Težava	Vzrok	Rešitev
Kuhalnega sklopa ni mogoče odstraniti.	Kuhalni sklop ni v pravilnem položaju.	Aparat ponastavite s tem postopkom: zaprite servisna vratca in namestite nazaj zbiralnik za vodo. Izklopite in znova vklopite aparat ter počakajte, da začnejo svetiti lučke v ikonah za napitke. Znova poskusite odstraniti kuhalni sklop. Za podrobna navodila glejte poglavje »Odstranjevanje in vstavljanje kuhalnega sklopa«.
Kuhalnega sklopa ni mogoče vstaviti.	Kuhalni sklop ni v pravilnem položaju.	Aparat ponastavite s tem postopkom: zaprite servisna vratca in namestite nazaj zbiralnik za vodo. Ne vstavljajte kuhalnega sklopa. Aparat izklopite in izključite. Počakajte 30 sekund, nato pa znova priključite aparat in ga vklopite ter počakajte, da začnejo svetiti lučke v ikonah za napitke. Kuhalni sklop nato postavite v pravilen položaj in ga vstavite nazaj v aparat. Za podrobna navodila glejte poglavje »Odstranjevanje in vstavljanje kuhalnega sklopa«.
Kava je vodena.	Kuhalni sklop je umazan ali pa ga je treba podmazati.	Kuhalni sklop odstranite, izperite pod tekočo vodo in ga pustite, da se posuši. Nato namažite gibljive dele (glejte 'Mazanje kuhalnega sklopa').
	Aparat izvaja postopek samodejnega prilagajanja. Ta postopek se začne samodejno ob prvi uporabi aparata, ko začnete uporabljati druge vrste kavna zrna ali po daljšem obdobju neuporabe.	Najprej pripravite 5 skodelic kav, da bo aparat lahko izvedel postopek samodejnega prilagajanja.
	Mlinček je nastavljen na preveč grobo mletje.	Mlinček nastavite za bolj fino mletje (nižja nastavitvev). Razliko boste čutili šele po pripravi dveh ali treh napitkov.
Kava ni dovolj vroča.	Nastavljena temperatura je prenizka.	Temperaturo nastavite na najvišjo nastavitvev (Sl. 52).
	Mrzla skodelica zniža temperaturo napitka.	Skodelice pogrejte tako, da jih izperete z vročo vodo.
	Dodajanje mleka zniža temperaturo napitka.	Mleko, ki ga dodate, pa naj bo toplo ali hladno, bo do neke mere vedno znižalo temperaturo. Skodelice pogrejte tako, da jih izperete z vročo vodo.

Težava	Vzrok	Rešitev
Iz aparata ne priteče kava ali pa priteče počasi.	Vodni filter AquaClean ni bil ustrezno pripravljen za namestitvev.	Odstranite filter AquaClean in spustite nekaj vroče vode. Če to deluje, filter AquaClean ni bil ustrezno nameščen. Znova vstavite filter AquaClean in ga aktivirajte, pri tem pa upoštevajte vse korake v poglavju »Vodni filter AquaClean«.
		Po dolgem obdobju neuporabe morate vodni filter AquaClean spet pripraviti za uporabo in spustiti 2 ali 3 skodelice vroče vode.
	Vodni filter AquaClean je zamašen.	Vodni filter AquaClean zamenjajte vsake 3 mesece. Filter, ki je starejši od 3 mesecev, se lahko zamaši.
	Mlinček je nastavljen na preveč fino mletje.	Mlinček nastavite za bolj grobo mletje (višja nastavitvev). Upoštevajte, da bo to vplivalo na okus kave.
	Kuhalni sklop je umazan.	Kuhalni sklop odstranite in ga temeljito izperite pod tekočo vodo (glejte 'Čiščenje kuhalnega sklopa s tekočo vodo').
	Dulec za kavo je umazan.	Dulec za kavo in odprtine v njem očistite s čistilnikom za cevi ali z iglo.
	Predel za mleto kavo je zamašen	Aparat izklopite in odstranite kuhalni sklop. Odprite pokrov predela za mleto kavo in vanj vstavite ročaj žlice. Ročaj premikajte navzgor in navzdol, dokler ne izpade (Sl. 37) mleto kava, s katero je lijak zamašen.
	Krogotok aparata je zamašen zaradi vodnega kamna.	Za odstranjevanje vodnega kamna iz aparata uporabite sredstvo za odstranjevanje vodnega kamna znamke (glejte 'Postopek odstranjevanja vodnega kamna') Philips. Ob vsakem pozivu iz aparata odstranite vodni kamen.
Mleko ni spenjeno.	Vgrajena enota za pripravo kapučina je umazana ali ni pravilno vstavljena.	Vgrajeno enoto za pripravo kapučina očistite in poskrbite, da jo boste pravilno (glejte 'Čiščenje vgrajene enote za pripravo kapučina pod pipo') obrnili in vstavili.
	Uporabljena vrsta mleka ni primerna za penjenje.	Količina in kakovost penjenja se razlikujeta glede na vrsto mleka.
Mleko pljuska.	Mleko, ki ga uporabljate, ni dovolj hladno.	Uporabljajte samo hladno mleko neposredno iz hladilnika.

Težava	Vzrok	Rešitev
	Gibljiva cevka za mleko ni pravilno priključena.	Odprite vratca dulca (Sl. 47) za kavo in preverite, ali je gibljiva cevka za mleko popolnoma priključena na vgrajeno enoto za pripravo kapučina. Upoštevajte, da so vgrajena enota za pripravo kapučina in cevke za mleko lahko vroče. Vgrajena enota za pripravo kapučina in cevke naj se ohladijo, preden se jih dotikate.
	Vgrajena enota za pripravo kapučina in cevke za mleko niso čiste.	Odstranite in razstavite vgrajeno enoto za pripravo kapučina (glejte 'Čiščenje vgrajene enote za pripravo kapučina pod pipo'). Vse dele izperite pod tekočo vodo. Za temeljito čiščenje uporabite čistilo za mlečni krogotok Philips in izvedite postopek »Deep Milk Clean« prek menija za čiščenje (☞). Če so bili deli pomiti v pomivalnem stroju, upoštevajte, da se lahko zamašijo z delci hrane ali ostanki detergenta. Priporočamo, da jih pregledate in se prepričate, da niso zamašeni.
		Priporočamo, da program HygieSteam izvedete vsak dan: 1) Pritisnite »Clean« (Čiščenje) ☞ na nadzorni plošči. 2) Izberite »HygieSteam«. 3) Pritisnite gumb zaženi, da začnete postopek. Potem na zaslonu potrdite vse korake.
	Cevke za mleko so zamašene.	Posodo za mleko vedno hranite v hladilniku brez cevke za mleko. Ostanek mleka se lahko nabira v cevkah za mleko in ovira pretok mleka, ko teče skozi. Cevke za mleko pred shranjevanjem izperite.
Aparat pušča.	Aparat uporablja vodo za izpiranje notranjega krogotoka in kuhalnega sklopa. Ta voda gre skozi notranji sistem neposredno v pladenj za kapljanje. To je običajno.	Pladenj za kapljanje izpraznite vsak dan oziroma takoj ko se skozi njegov pokrov prikaže rdeči kazalnik, ki kaže, da je pladenj poln. Nasvet: Pod dulec za točenje postavite skodelico, da prestrežete vodo od izpiranja in zmanjšate količino vode v pladnju za kapljanje.
	Pladenj za kapljanje je preveč poln in se iz njega poliva vsebina, zaradi česar je videti, da aparat pušča.	Pladenj za kapljanje izpraznite vsak dan oziroma takoj ko se skozi njegov pokrov prikaže rdeči kazalnik, ki kaže, da je pladenj poln.

Težava	Vzrok	Rešitev
	Zbiralnik za vodo ni bil do konca vstavljen, iz njega je izteklo nekaj vode in v aparatu je zdaj zrak.	Prepričajte se, da je zbiralnik za vodo v pravilnem položaju. odstranite ga in ga znova vstavite v aparat ter potisnite čim dlje.
	Kuhalni sklop je umazan/zamašen.	Izperite kuhalni sklop.
	Aparat ni na vodoravni površini.	Aparat postavite na vodoravno površino, tako da s pladnja za kapljanje ne bo tekla voda in da bo kazalnik polnega pladnja za kapljanje deloval pravilno.
Vodnega filtra AquaClean ne morem aktivirati in aparat zahteva odstranjevanje vodnega kamna.	Filter AquaClean ni bil pravočasno vstavljen ali zamenjan, potem ko se je na zaslonu prikazal opomnik za njegovo zamenjavo. To pomeni, da vaš aparat ni več popolnoma brez apnenca.	Iz aparata najprej odstranite vodni kamen in nato namestite vodni filter AquaClean.
Novi vodni filter se ne prilega.	Namestiti poskušate drug filter, ne vodnega filtra AquaClean.	V aparat lahko namestite samo vodni filter AquaClean.
	Gumijasto tesnilo na vodnem filtru AquaClean ni na svojem mestu.	Gumijasto tesnilo namestite nazaj na vodni filter AquaClean.
Iz aparata je slišati glasen zvok.	Običajno je, da se med uporabo aparata sliši rahel hrup.	Če iz aparata slišite drugačen zvok, očistite kuhalni sklop in ga podmažite (glejte 'Mazanje 'Kuhalnega sklopa').
	Vodni filter AquaClean pred namestitvijo ni bil pravilno pripravljen, zdaj pa je v aparatu zrak.	Vodni filter AquaClean odstranite iz zbiralnika za vodo in ga ustrezno pripravite za uporabo, preden ga namestite nazaj. Za podrobna navodila glejte poglavje »Vodni filter AquaClean«.
	Zbiralnik za vodo ni bil do konca vstavljen, zdaj pa je v aparatu zrak.	Prepričajte se, da je zbiralnik za vodo v pravilnem položaju. odstranite ga in ga znova vstavite v aparat ter potisnite čim dlje.

Tehnični podatki

Proizvajalec si pridržuje pravico do izboljšanja tehničnih podatkov izdelka. Vse vnaprej nastavljene količine so približne.

Opis	Vrednost
Velikost (Š x V x G)	262 x 383 x 448 mm
Teža	8–8,5 kg
Dolžina napajalnega kabla	1200 mm

Zbiralnik za vodo	1,8 litra
Prostornina posode za zrna	300 g
Velikost posode za odpadno mleto kavo	12 stisnjenih ploščic
Prostornina posode za mleko	600 ml
Prilagodljiva višina dulca	87–147 mm
Nominalna napetost – Nazivna moč – Vir napajanja	Glejte oznako s podatki na notranji strani servisnih vratc (sl. A15)

Obsah

Prehľad zariadenia (obr. A)	386
Ovládací panel	386
Úvod	387
Pred prvým použitím	387
Špeciálne funkcie	388
Príprava nápojov	388
Prispôsobenie nápojov	390
Úprava nastavení zariadenia	391
Vodný filter AquaClean	392
Vyberanie a vkladanie varnej zostavy	394
Čistenie a údržba	394
Proces odstraňovania vodného kameňa	397
Chybové kódy	398
Objednávanie príslušenstva	399
Riešenie problémov	399
Technické parametre	403

Prehľad zariadenia (obr. A)

A1 Ovládací panel	A10 Vnútrotný speňovač mlieka
A2 Veko priestoru na mletú kávu	A11 Sietový kábel so zástrčkou
A3 Veko násypky na kávové zrná	A12 Regulátor nastavenia mletia
A4 Zásuvka na kábel	A13 Násypka na kávové zrná
A5 Podnos na odkvapkávanie	A14 Varná zostava
A6 Rukoväť na uvoľnenie podnosu na odkvapkávanie	A15 Servisné dvierka
A7 Nastaviteľný výpusť na dávkovanie kávy a mlieka	A16 Zásobník na vodu
A8 Nádoba HygieSteam	A17 Zásobník na pomletú kávu
A9 Kryt HygieSteam s držiakom na trubicu na mlieko	A18 Predný panel zásobníka na pomletú kávu
	A19 Kryt podnosu na odkvapkávanie
	A20 Indikátor „Plný podnos na odkvapkávanie“

Príslušenstvo

A21 Zásobník na mlieko	A24 Filter AquaClean
A22 Trubica na mlieko	A25 Odmerka
A23 Tuba s mazivom	A26 Prúžok na testovanie tvrdosti vody

Ovládací panel

Tento kávovar na espresso je k dispozícii v dvoch verziách. Ich ovládacie panely vyzerajú rozdielne, no všetky tlačidlá a symboly fungujú rovnako. Prehľad všetkých tlačidiel a symbolov nájdete na obrázku B. Ďalej sa uvádza popis.

Pomocou šípok nahor a nadol môžete prechádzať ponukou na displeji a ťuknutím na ikonu OK vyberať jednotlivé položky a potvrdzovať výber.

B1 Vypínač

B2 Symboly na výber nápoja jedným dotykom

B3 Symbol CoffeeMaestro

B4 Ponuka s ďalšími nápojmi

B5 Tlačidlo spustenia/zastavenia ►■

B6 Navigačné symboly (nahor, nadol, späť, ok)

B7 Displej

B8 Nastavenia zariadenia

B9 Ponuka čistenia

B10 Osobné profily

Úvod

Blahoželáme vám k nákupu plne automatického kávovaru Saeco! Ak chcete využiť všetky výhody online zákazníckej podpory, prejdite na adresu www.saeco.com/MyCoffeeMachine a zaregistrujte si produkt.

Poznámka: Toto zariadenie bolo preskúšané na príprave kávy. Napriek tomu, že bolo dôkladne prečistené, môžu sa v ňom nachádzať zvyšky kávy. Ručíme vám však za to, že je úplne nové.

Pred prvým použitím

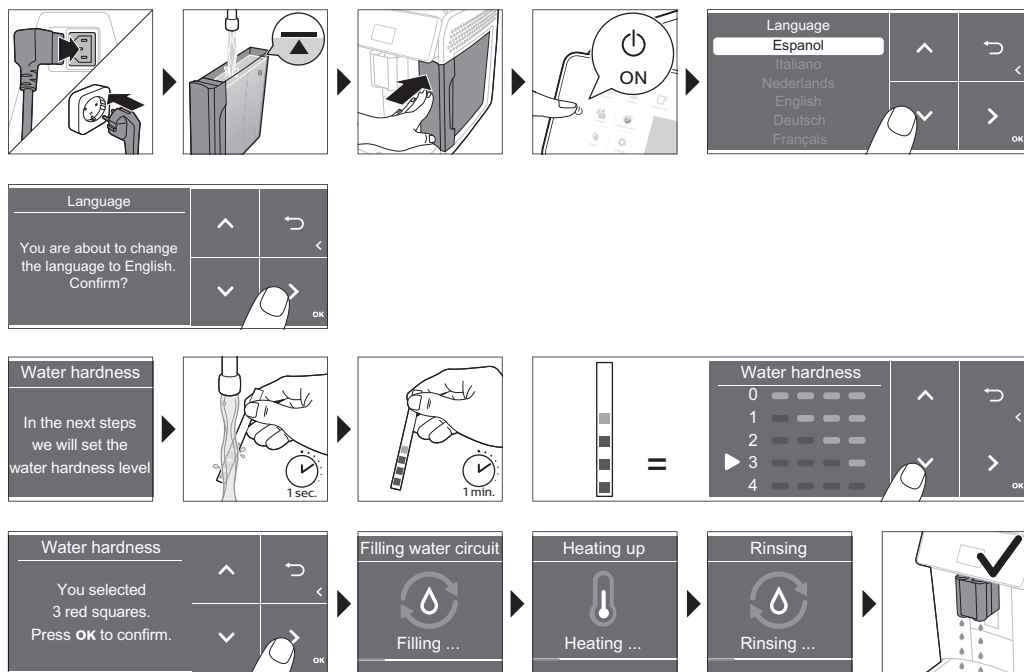

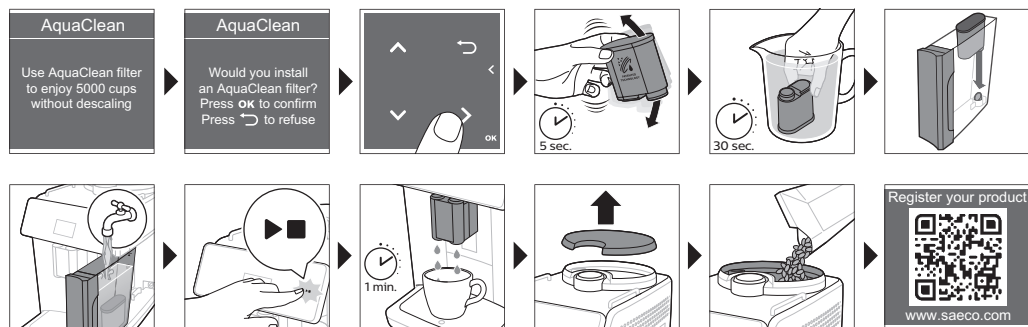

Špeciálne funkcie

Špeciálna funkcia Účel

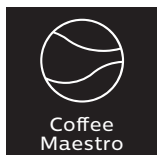

S funkciou CoffeeMaestro si môžete prispôsobiť kávu výberom vopred nastaveného chuťového profilu (Delicato, Intenso, Forte) nápoja namiesto toho, aby ste sami menili nastavenia.



Funkcia HygieSteam automaticky vyčistí systém na mlieko a odstráni mikroorganizmy: túto funkciu používajte po príprave cappuccina alebo iných mliečnych nápojov.



Náš odolný mlynček je vyrobený zo 100 % keramiky, vďaka čomu je výnimočne tvrdý a presný. Vďaka 12-stupňovému nastaveniu si ho môžete prispôsobiť podľa chuti.

Príprava nápojov

Všeobecný postup

- 1 Zásobník na vodu naplňte vodou z vodovodu a násypku na kávové zrná naplňte zrnkovou kávou.
- 2 Malú koncovku pripojte do konektora, ktorý sa nachádza na zadnej strane zariadenia. Zariadenie pripojte do siete.
- 3 Stlačením vypínača zapnite zariadenie.
 - Zariadenie sa začne zahrievať a vykoná automatický cyklus preplachovania.
 - Len čo sa všetky symboly nápojov trvalo rozsvietia, zariadenie je pripravené na použitie.
- 4 Pod výpusť na dávkovanie kávy umiestnite šálku. Posunutím dávkovacieho výpusťu kávy nahor alebo nadol prispôbíte jeho výšku veľkosti šálky alebo pohára, ktorý používate (Obr. 1).

Príprava kávy z kávových zŕn

- 1 Kávu pripravíte ťuknutím na symbol vybratého (Obr. 2) nápoja alebo ťuknutím na symbol (Obr. 3) „Ďalšie nápoje“.
 - V tejto chvíli môžete nastaviť svoju osobnú chuť nápoja (Obr. 4). Intenzitu kávy upravte pomocou šípok (Obr. 5) nahor a nadol. Ak chcete upraviť ďalšie nastavenia (Obr. 6), ťuknite na symbol OK.
- 2 Stlačením tlačidla spustenia/zastavenia ►■ môžete kedykoľvek spustiť prípravu vybratého nápoja.
- 3 Dávkovanie kávy môžete predčasne ukončiť opätovným stlačením tlačidla spustenia/zastavenia ►■.

i Ak chcete pripraviť 2 kávy súčasne, ťuknite na symbol nápoja dvakrát alebo dvakrát vyberte ikonu prechádzaním po príslušnom paneli.

⚠ Nepoužívajte karamelizované alebo ochutené kávové zrná.

Príprava mliečnych nápojov

- 1 Zásobník na vodu naplňte vodou z vodovodu a náস্যpku na kávové zrná naplňte zrnkovou kávou.
- 2 Odskrutkujte veko zásobníka na mlieko a zásobník na mlieko naplňte mliekom (Obr. 7). Do zásobníka potom vložte kovovú trubicu na mlieko.

Na dosiahnutie optimálnych výsledkov vždy používajte mlieko vybrané priamo z chladničky.

- 3 Flexibilnú trubicu na mlieko pripojte k speňovaču mlieka (Obr. 8).
- 4 Ak chcete vybrať (Obr. 9) iný nápoj, ťuknite na symbol požadovaného mliečného nápoja alebo na symbol „Ďalšie nápoje“ (Obr. 3).
 - Nápoj teraz môžete upraviť podľa svojich vlastných požiadaviek (Obr. 10).
- 5 Stlačte tlačidlo spustenia/zastavenia ►■.
 - Pri konkrétnych nápojoch zariadenie najprv vypustí mlieko a potom kávu. Pri niekoľkých iných nápojoch prebehnú tieto kroky v opačnom poradí, zariadenie najprv vypustí kávu a potom mlieko.
 - Dávkovanie mlieka môžete ukončiť pred vypustením vopred nastaveného množstva stlačením tlačidla spustenia/zastavenia ►■.
- 6 Ak chcete zastaviť dávkovanie celého nápoja (mlieka a kávy) ešte pred skončením prípravy v zariadení, stlačte a podržte tlačidlo spustenia/zastavenia ►■.
- 7 Bezprostredne po dávkovaní mlieka sa vykoná „HygieSteam Shot“ (Dávka pary na prečistenie). Zariadenie vypustí paru do vnútorného speňovača mlieka, čím ho rýchlo prepláchne.

Príprava kávy z predmletej kávy

- 1 Nakloňte veko a nasypťte jednu odmerku predmletej kávy do priestoru na predmetú kávu (Obr. 11).
- 2 Po výbere nápoja pomocou šípok nahor a nadol vyberte predmetú kávu (Obr. 12). Potom stlačte tlačidlo spustenia/zastavenia ►■.

Poznámka: Pri výbere predmletej kávy nemožno upraviť intenzitu kávy ani pripravovať viac nápojov naraz.

Dávkovanie horúcej vody

- 1 Uistite sa, že je vnútorný speňovač správne pripojený k zariadeniu (Obr. 13).
- 2 Pod výpusť položte šálku
- 3 Ťuknite na symbol (Obr. 3) „Ďalšie nápoje“ a prejdite nadol na položku „Horúca voda“.
- 4 Šípkami hore a dole môžete upraviť množstvo horúcej vody a jej teplotu (Obr. 14).

- 5 Stlačte tlačidlo spustenia/zastavenia ►■.
- 6 Dávkovanie horúcej vody môžete predčasne ukončiť opätovným stlačením tlačidla spustenia/zastavenia ►■.

Prispôsobenie nápojov

Zariadenie vám umožňuje upraviť nastavenia nápoja podľa vašich želaní a uložiť upravený nápoj do osobného profilu. Rôzne profily majú rôzne farby.

Príprava nápojov s funkciou CoffeeMaestro

Okrem úpravy všetkých jednotlivých nastavení pomocou funkcie CoffeeEqualizer ponúka vaše zariadenie možnosť výberu chuťových profilov. Môžete si vybrať spomedzi možností Delicato, Intenso a Forte. Výber chuťového profilu funkcie CoffeeMaestro:

- 1 Ak chcete vybrať (Obr. 2) iný nápoj, ťuknite na symbol požadovaného nápoja alebo na symbol „Ďalšie nápoje“ (Obr. 3).
- 2 Opakovane (Obr. 15) ťukajte na symbol funkcie CoffeeMaestro.
- 3 Výber potvrdte stlačením tlačidla OK.
Hlavné nastavenia daného nápoja sa teraz upravili podľa vášho výberu.
- 4 Stlačením tlačidla spustenia/zastavenia ►■ spustíte prípravu nápoja.

Funkcia CoffeeEqualizer

Funkcia CoffeeEqualizer sa automaticky aktivuje po výbere nápoja. Pomocou šípok nahor a nadol môžete upraviť tieto nastavenia:



- | | |
|-------------------|--|
| 1 Intenzita vône | 6 Množstvo peny |
| 2 Množstvo kávy | 7 Navyše sa môžete rozhodnúť, či pripraviť 1 alebo 2 šálky |
| 3 Množstvo mlieka | 8 Množstvo kávy pre pohár na cestu (len určité modely) |
| 4 Množstvo vody | |
| 5 Teplota nápoja | |

Poznámka: Nastavenia, ktoré možno upraviť, závisia od vybraného nápoja.

Výber profilu

Symbol profilov 👤 umožňuje vyberať profily a ukladať recepty.

- 1 Opakovaným ťukáním na symbol profilov 👤 vyberte niektorý z farebných profilov (Obr. 16). Každý profil má inú farbu.
- 2 Ak chcete vybrať nápoj, ťuknite na niektorý zo symbolov na výber nápoja jedným dotykem alebo ťukajte na symbol „Ďalšie nápoje“.
- 3 Potom si nápoj prispôsobte podľa svojej preferovanej chuti.
- 4 Stlačením tlačidla spustenia/zastavenia ►■ pripravíte nápoj, ktorý ste vybrali.
 - Nové nastavenie sa tým uloží do farebného profilu, ktorý ste vybrali.

i Vždy môžete obnoviť výrobné nastavenia zariadenia (pozrite 'Obnovenie výrobných nastavení').

Profil hosta

Zariadenie je vybavené profilom hosta. Ak si vyberiete profil hosta, ikona profilu zhasne. Ak vyberiete tento profil, môžete naďalej upravovať vlastnosti nápoja podľa vlastnej chuti. Konečný recept, podľa ktorého sa nápoj pripraví, sa ale neuloží.

Funkcia Extra shot (ExtraShot)

Zariadenie ponúka možnosť pridať do kávy alebo mliečnych nápojov ešte dávku kávy Ristretto – napríklad ak chcete, aby bola káva silnejšia.

- 1 Pod výpusť položte šálku.
- 2 Nápoj (Obr. 2) možno vybrať priamo ťuknutím na niektorý zo symbolov nápojov, prípadne ťukaním na symbol „Ďalšie nápoje“ sa dá vybrať iný nápoj (Obr. 3).
- 3 Šípkou nahor nastavte najvyššiu úroveň intenzity a vyberte funkciu (Obr. 17)ExtraShot.
- 4 Ak chcete prispôbiť ďalšie nastavenia, ťuknite na ikonu OK. Potom spustíte prípravu nápoja ťuknutím na tlačidlo spustenia/zastavenia ►■.
- 5 Dávkovanie nápoja môžete predčasne ukončiť opätovným ťuknutím na tlačidlo spustenia/zastavenia ►■.

i Ak si vyberiete prípravu nápoja pomocou funkcie ExtraShot, v jednom cykle možno pripraviť iba jednu kávu.

Úprava nastavení zariadenia

Výber tvrdosti vody

i Odporúčame vám upraviť nastavenie tvrdosti vody podľa úrovne tvrdosti vody vo vašej oblasti, aby ste dosiahli optimálnu prevádzku a dlhšiu životnosť zariadenia. Navyše sa tým vyhnete nutnosti príliš častého odstraňovania vodného kameňa zo zariadenia. Predvolené nastavenie tvrdosti vody je 4: tvrdá voda.

Otestujte tvrdosť vody pomocou testovacieho prúžku priloženého v balení a určite tvrdosť vody vo vašej oblasti:

- 1 Prúžok na testovanie tvrdosti vody ponorte do vody z vodovodu na 1 sekundu (Obr. 18).
- 2 Počkajte 1 minútu. Počet štvorčekov, ktoré na testovacom pásiku sčerveneli vyjadruje tvrdosť (Obr. 19) vody.

Nastavenie zariadenia na správnu tvrdosť vody:

- 1 Ťuknite na ikonu nastavení  a pomocou šípkov nahor a nadol vyberte položku „Tvrdosť vody“. Výber potvrdte stlačením ikony OK.
- 2 Šípkami nahor a nadol vyberte úroveň tvrdosti vody. Počet červených štvorčekov vybratých na displeji má zodpovedať počtu červených štvorčekov na testovacom prúžku (Obr. 20).
- 3 Po nastavení správnej tvrdosti vody potvrdte hodnotu ťuknutím na ikonu OK.

Úprava nastavení mletia

Nastavenia intenzity kávy môžete zmeniť pomocou regulátora nastavenia mletia vnútri zásobníka na kávové zrná. Čím nižšie nastavenie mletia vyberiete, tým jemnejšie sa kávové zrná namelú a tým silnejšia bude káva. Môžete si vybrať z 12 rôznych nastavení mletia.

Zariadenie sa nastavilo a vy si môžete z kávových zŕn pripraviť kávu s tou najlepšou chuťou. Preto vám odporúčame, aby ste nemenili nastavenie mletia, kým nepripravíte 100 až 150 šálok kávy (približne mesiac používania).

i Nastavenie mletia môžete upravovať len v prípade, že zariadenie melie kávové zrná. Musíte pripraviť 2 až 3 nápoje, aby ste si mohli naplno vychutnať rozdiel.

A Regulátor nastavenia mletia neotáčajte naraz o viac ako jeden výrez, aby ste predišli poškodeniu mlynčeka.

- 1 Pod výpusť na dávkovanie kávy umiestnite šálku.
- 2 Zložte veko z násypky na kávové zrná (Obr. 21).
- 3 Ťuknite na symbol Espresso a potom stlačte tlačidlo spustenia/zastavenia ►■.
- 4 Keď mlynček začne mlieť, zatlačte regulátor nastavenia mletia a otočte ho doľava alebo doprava (Obr. 22).

Úprava ďalších nastavení zariadenia

Ťuknutím na ikonu Nastavenia ⚙️ možno upraviť tieto nastavenia zariadenia:

- Tvrdosť vody: možno vybrať jednu z 5 úrovní tvrdosti vody (podľa tvrdosti vody vo vašej oblasti).
- Doba do úsporného režimu: možno vybrať 15, 30, 60 alebo 180 minút.
- Jas displeja: možno vybrať nízky, stredný alebo vysoký jas.
- Jazyk: podľa vlastného uváženia môžete vybrať jazyk, v ktorom sa budú zobrazovať informácie.
- Zvukový signál: možno aktivovať alebo deaktivovať pípnutia zariadenia.
- Osvetlenie prednej časti: možno vybrať niektorú z možností: „nepretržite zapnuté“, „zapnuté pri príprave“ alebo „nepretržite vypnuté“.
- Jednotky merania: možno vybrať medzi mililitrami a uncami.

Obnovenie výrobných nastavení

Zariadenie ponúka možnosť kedykoľvek obnoviť výrobné nastavenia.

- 1 Ťuknite na ikonu nastavení ⚙️.
- 2 Šípkami nahor a nadol vyberte položku „Výrobné nastavenia“. Výber potvrdíte ťuknutím na ikonu OK.
- 3 Stlačením tlačidla spustenia/zastavenia ►■ potvrdíte, že chcete nastavenia obnoviť.
 - Nastavenia sa práve obnovujú.

i Tieto výrobné nastavenia sa obnovia na predvolené hodnoty: tvrdosť vody, čas do prechodu do úsporného režimu, jas displeja, zvukový signál, osvetlenie prednej časti, profily.

Vodný filter AquaClean

Vaše zariadenie môže používať filter AquaClean. Na zachovanie chuti kávy možno do zásobníka na vodu vložiť vodný filter AquaClean. Filter navyše obmedzuje usadzovanie vodného kameňa v zariadení a tým aj nutnosť odstraňovania vodného kameňa. Vodný filter AquaClean si môžete kúpiť u miestneho predajcu alebo online, prípadne v autorizovaných servisných strediskách.

Signalizácia stavu filtra AquaClean

Ak je filter AquaClean aktívny, jeho stav sa vždy zobrazuje na displeji vo forme percentuálnej hodnoty.

- Ak má stav filtra AquaClean hodnotu 10 % a menej, pri každom zapnutí zariadenia sa po dobu dvoch sekúnd na displeji zobrazí hlásenie. Toto hlásenie odporúča kúpu nového filtra.
- Ak má stav filtra hodnotu 0 %, zariadenie vás pri každom zapnutí požiada o výmenu filtra AquaClean.

Aktivácia vodného filtra AquaClean (5 min)

i Zariadenie nedokáže automaticky zistiť, že ste do zásobníka na vodu umiestnili filter. Preto musíte každý nainštalovaný nový vodný filter AquaClean aktivovať pomocou ponuky „Čistenie“.

Filter AquaClean možno aktivovať aj potom, čo zariadenie prestane zobrazovať hlásenie o aktivácii filtra. V takom prípade je však potrebné najprv vykonať odstránenie vodného kameňa.

i Zariadenie treba pred začatím používania vodného filtra AquaClean úplne zbaviť vodného kameňa.

Vodný filter AquaClean treba podľa nasledujúceho popisu pred aktiváciou pripraviť jeho namočením. Ak to neurobite, do zariadenia sa namiesto vody môže dostať vzduch a spôsobiť nadmerný hluk, zariadenie pritom nebude schopné pripraviť kávu.

- 1 Ťuknite na ikonu „Čistenie“  a šípkami hore a dolu vyberte možnosť „AquaClean“.
- 2 Nastavenie potvrdíte ťuknutím na tlačidlo OK.
- 3 Keď sa zobrazí obrazovka aktivácie, ťuknite znova na ikonu OK. Postupujte podľa pokynov na displeji.
- 4 Filtrom traste približne po dobu 5 sekúnd (Obr. 23).
- 5 Filter otočený dolnou časťou smerom nahor ponorte do nádoby so studenou vodou a zatrate ním alebo ho stlačte (Obr. 24).
- 6 Filter založte na prípojku filtra v nádržke na vodu vo zvislej polohe. Zatláčte ho do najnižšej možnej polohy (Obr. 25).
- 7 Nalejte do nádoby vodu z vodovodu a umiestnite ju späť do zariadenia.
- 8 Pod výpust položte misku.
- 9 Stlačením tlačidla spustenia/zastavenia ► spustíte proces aktivácie.
- 10 Z výpustu sa bude 1 minútu vypúšťať horúca voda.
- 11 Filter sa teraz úspešne aktivoval.

Výmena vodného filtra AquaClean (5 min)

Keď filtrom pretečie 95 litrov vody, filter prestane fungovať. Údaj o stave filtra AquaClean klesne na hodnotu 0 %, čím upozorní na nutnú výmenu filtra. Kým sa bude údaj o stave filtra AquaClean zobrazovať na displeji, môžete filter vymeniť, bez toho aby ste predtým museli vykonávať odstránenie vodného kameňa. Ak však nevymeníte vodný filter AquaClean včas, prestane sa po nejakom čase údaj o stave filtra AquaClean zobrazovať. Aj v takom prípade môžete filter vymeniť, no najprv musíte odstrániť zo zariadenia vodný kameň.

Keď údaj o stave filtra AquaClean klesne na hodnotu 0 % alebo keď vás zariadenie upozorní na nutnosť výmeny filtra AquaClean:

- 1 vyberte starý vodný filter AquaClean.
- 2 založte nový filter a aktivujte ho podľa popisu v kapitole „Aktivácia vodného filtra AquaClean (5 min)“.

i Vodný filter AquaClean vymieňajte aspoň každé 3 mesiace, aj keď zariadenie ešte nesignalizuje, že sa vyžaduje výmena.

Vyberanie a vkladanie varnej zostavy

Na stránke www.saeco.com/care nájdete podrobné video pokyny o tom, ako vybrať, vložiť a vyčistiť varnú zostavu.

Vybratie varnej zostavy zo zariadenia

- 1 Zariadenie vypnite.
- 2 Vyberte zásobník na vodu a otvorte servisné dvierka (Obr. 26).
- 3 Stlačte rukoväť (Obr. 27) PUSH, potiahnite varnú zostavu za držadlo a vytiahnite ju zo zariadenia (Obr. 28).

! Ak vyberiete varnú zostavu zo zariadenia, nezabudnite vyprázdniť podnos na odkvapkávanie a zásobník na pomletú kávu.

Vloženie varnej zostavy

! Pred vložením varnej zostavy späť do zariadenia skontrolujte, či je zostava v správnej polohe.

- 1 Skontrolujte, či je varná zostava v správnej polohe. Šípka na žltom valci na boku varnej zostavy musí byť zarovnaná s čiernou šípkou a s písmenom N (Obr. 29).
 - Ak nie sú zarovnané, zatlačte páčku smerom nadol, kým sa nebude dotýkať základne varnej zostavy (Obr. 30).
- 2 Varnú zostavu zasúvajte späť do zariadenia pomocou vodiacich líšt po bokoch (Obr. 31), až kým s cvaknutím (Obr. 32) nezapadne na miesto. Nestláčajte tlačidlo PUSH.
- 3 Zatvorte servisné dvierka a vložte zásobník na vodu na miesto.

Čistenie a údržba

Vďaka pravidelnému čisteniu a údržbe bude vaše zariadenie v špičkovom stave a zaistí vám dlhodobu chutnú kávu a stabilný tok kávy.

V tabuľke uvedenej nižšie si pozrite podrobný popis toho, kedy a ako čistiť oddeliteľné časti zariadenia. Podrobnejšie informácie a video pokyny nájdete na stránke www.saeco.com/care. Pozrite si obrázok C predstavujúci prehľad súčastí, ktoré možno čistiť v umývačke na riad.

Odnímateľná súčasť	Kedy vykonávať čistenie	Ako vykonávať čistenie
Varná zostava	Raz týždenne	Varnú zostavu vyberte zo zariadenia (pozrite 'Vyberanie a vkladanie varnej zostavy'). Opláchnite ho pod tečúcou vodou (pozrite 'Čistenie varnej zostavy pod tečúcou vodou').
	Mesačne	Varnú zostavu vyčistite tabletou značky Philips na odstránenie kábovej mastnoty (pozrite 'Čistenie varnej zostavy tabletami na odstránenie kábovej mastnoty').
System na mlieko/vnútorý speňovač mlieka	Po dni používania	Vykonajte program „HygieSteam“ v ponuke čistenia. V ponuke čistenia vyberte položku „HygieSteam“ a postupujte podľa pokynov na displeji. Pred vložením kovovej trubice na mlieko do držiaka na trubicu na mlieko utrite jej vonkajší povrch vlhkou tkaninou.

Odnímateľná súčasti	Kedy vykonávať čistenie	Ako vykonávať čistenie
	Raz týždenne	Vyberte a rozoberte vnútorný speňovač (pozrite si časť „Čistenie vnútorného speňovača mlieka pod tečúcou vodou“). Opláchnite všetky časti pod tečúcou vodou s prídavkom prostriedku na umývanie riadu.
	Mesačne	Vykonajte postup „Deep Milk Clean“ čistiacim prostriedkom na okruh mlieka od spoločnosti Philips. V ponuke čistenia vyberte položku „Deep Milk Clean“ a postupujte podľa pokynov na displeji. Podrobné video pokyny nájdete na stránke www.saeco.com/care .
Zásobník na mlieko	Raz týždenne	Demontujte zásobník (Obr. 33) na mlieko a vytlačte guľôčku pomocou kolíka trubice (Obr. 34) na mlieko. Všetky súčasti zásobníka na mlieko vyčistite pod tečúcou vodou alebo v umývačke riadu.
Nádoba HygieSteam (s držiakom na trubicu na mlieko)	Raz týždenne alebo keď vás zariadenie vyzve	Vyberte nádobu HygieSteam zo zariadenia (Obr. 35) a zložte kryt HygieSteam (Obr. 36). Vyprázdnite nádobu HygieSteam a vyčistite ju spolu s krytom pod tečúcou vodou alebo v umývačke riadu. Nádobu a kryt nechajte vyschnúť na vzduchu a vložte ich späť do zariadenia.
Priestor na mletú kávu	Priestor na predmletú kávu kontrolujte každý týždeň, či nie je upchatý.	Zariadenie odpojte od napájania a vyberte varnú zostavu. Otvorte veko priestoru na mletú kávu a zasuňte doň rúčku lyžičky. Rúčkou pohybujte hore-dolu, kým pomletá káva, ktorá lievik upchala, nevypadne (Obr. 37). Navštívte adresu www.saeco.com/care , kde nájdete podrobné videopokyny.
Zásobník na pomletú kávu	Zásobník na pomletú kávu vyprázdňujte, keď vás na to zariadenie vyzve. Prečistite ho každý týždeň.	Zásobník na pomletú kávu odoberajte, keď je zariadenie zapnuté. Opláchnite ho pod tečúcou vodou s trochou čistiaceho prostriedku alebo ho vyčistite v umývačke na riad. Predný panel zásobníka na pomletú kávu (obr. A18) nie je určený na umývanie v umývačke na riad.
Podnos na odkvapkávanie	Raz denne alebo ak sa z podnosu na odkvapkávanie vysunie červený indikátor signalizujúci, že je podnos plný, vyprázdnite podnos na odkvapkávanie (Obr. 38). Čistenie podnosu na odkvapkávanie vykonávajte každý týždeň.	Podnos na odkvapkávanie (Obr. 39) vyberte a opláchnite ho pod tečúcou vodou s trochou čistiaceho prostriedku. Podnos na odkvapkávanie spolu s príslušným krytom môžete tiež umyť v umývačke riadu. Predný panel zásobníka na pomletú kávu (obr. A18) nie je určený na umývanie v umývačke na riad.

Odnímateľná súčasť	Kedy vykonávať čistenie	Ako vykonávať čistenie
Mazanie varnej zostavy	Každé 2 mesiace	Varnú zostavu namažte pribaleným mazivom (pozrite 'Mazanie varnej zostavy').
Zásobník na vodu	Raz týždenne	Zásobník na vodu opláchnite pod tečúcou vodou
Predná časť zariadenia	Raz týždenne	Očistite jemnou handričkou

Čistenie varnej zostavy

Pravidelné čistenie varnej zostavy zabráni upchávaniu vnútorných okruhov kávovými usadeninami. Na stránke www.saeco.com/care nájdete inštruktážne videá o tom, ako vybrať, vložiť a vyčistiť varnú zostavu.

Čistenie varnej zostavy pod tečúcou vodou

- 1 Odpojte varnú zostavu (pozrite 'Vyberanie a vkladanie varnej zostavy').
- 2 Varnú zostavu dôkladne opláchnite vodou. Dôkladne vyčistite horný filter (Obr. 40) varnej zostavy.
- 3 Pred vložením na miesto nechajte varnú zostavu voľne vyschnúť. Varnú zostavu nevysušajte handričkou, aby sa vlákna z nej nenahromadili vnútri varnej zostavy.

Čistenie varnej zostavy tabletami na odstránenie kábovej mastnoty

Používajte len tablety na odstránenie kábovej mastnoty značky Philips.

- 1 Ťuknite na ikonu čistenia  a pomocou šípok nahor a nadol vyberte položku „Čistenie varnej zostavy“.
- 2 Potvrďte ťuknutím na ikonu OK a postupujte podľa pokynov na displeji.

Mazanie varnej zostavy

Lejší výkon zariadenia zaistíte, ak ho budete mazať – mazanie varnej zostavy vykonávajte každé 2 mesiace, aby ste zaistili plynulý pohyb pohyblivých súčastí.

- 1 Na piest (sivá časť) varnej zostavy (Obr. 41) naneste tenkú vrstvičku maziva.
- 2 Okolo hriadeľa (sivá časť) v spodnej časti varnej zostavy (Obr. 42) naneste tenkú vrstvičku maziva.
- 3 Na vodiace lišty na oboch stranách (Obr. 43) naneste tenkú vrstvičku maziva.

Čistiace programy na vnútorný speňovač mlieka

Zariadenie obsahuje tri programy na čistenie vnútorného speňovača mlieka:

- Funkcia „HygieSteam Shot“: zariadenie vypustí paru do vnútorného speňovača mlieka, čím ho rýchlo prepláchne.
- „HygieSteam“: zariadenie parou dôkladne prečistí vnútorný systém na mlieko. Uistite sa, že je nádoba HygieSteam správne zostavená (Obr. 44) a pripojená k zariadeniu (Obr. 45). Trubicu na mlieko umiestnite do príslušného držiaka (Obr. 46) a postupujte podľa pokynov na displeji.
- „Deep Milk Clean“: Dôkladne vyčistíte vnútorný systém na mlieko prípravkom na čistenie okruhu na mlieko od spoločnosti Philips pomocou postupu „Deep Milk Clean“.

Čistenie vnútorného speňovača mlieka pod tečúcou vodou

- 1 Otvorte dvierka vnútorného speňovača mlieka (Obr. 47).
- 2 Vnútorný speňovač mlieka vyberte potiahnutím smerom nadol (Obr. 48).

- 3 Vnútrotný speňovač mlieka rozoberte vyťahnutím spodnej časti z vrchnej časti (Obr. 49).
- 4 Všetky časti (Obr. 50) rozoberte a vyčistite ich pod tečúcou vodou.
- 5 Znova zmontujte vnútrotný speňovač mlieka.
- 6 Pri vkladaní vnútrotného speňovača mlieka na miesto ho vložte vo vertikálnej polohe a skontrolujte, či sú otvory zarovnané s dvomi rúrkami zariadenia. Potom posúvajte vnútrotný speňovač mlieka smerom nahor, až kým sa nezaistí na mieste (Obr. 13).
- 7 Zatvorte dvierka.

Podrobné video pokyny nájdete na stránke www.saeco.com/care.

Proces odstraňovania vodného kameňa

Používajte len prostriedok na odstraňovanie vodného kameňa od spoločnosti Philips. V žiadnom prípade nepoužívajte prostriedky na odstraňovanie vodného kameňa na báze kyseliny sírovej, chlorovodíkovej, sulfamovej či octovej (ocot). Tieto prostriedky môžu poškodiť vodný okruh zariadenia a nemusí dôjsť k dôkladnému rozpusteniu vodného kameňa. Ak na odstraňovanie vodného kameňa nebudete používať prostriedok na odstraňovanie vodného kameňa od spoločnosti Philips, strácate nárok na záruku. Rovnako strácate nárok na záruku, ak zo zariadenia nebudete odstraňovať vodný kameň. Odstraňovač vodného kameňa Philips si možno kúpiť u miestneho predajcu, online alebo v autorizovaných servisných strediskách.

- 1 Keď vás zariadenie vyzve na odstránenie vodného kameňa, proces spustíte ťuknutím na ikonu OK. Ak chcete spustiť odstraňovanie vodného kameňa bez upozornenia zo zariadenia, ťuknite na ikonu čistenia  a vyberte položku „Descalc“ (Odstrániť vodný kameň).
- 2 Vyberte podnos na odkvapkávanie, zásobník na pomletú kávu a nádobu (Obr. 35) HygieSteam, vyprázdňte ich, vyčistite a vložte späť na miesto.
- 3 Vyberte zásobník na vodu a vyprázdňte ho. Potom vyberte filter AquaClean.
- 4 Nalejte celú fľašu prípravku na odstraňovanie vodného kameňa od spoločnosti Philips do zásobníka na vodu a potom ho naplňte vodou až po značku (Obr. 51) CALC CLEAN. Potom ho vložte späť do zariadenia.
- 5 Pod výpust na dávkovanie kávy umiestnite veľkú nádobu (1,5 l).
- 6 Uistite sa, že je nádoba HygieSteam správne zostavená (Obr. 44) a pripojená k zariadeniu (Obr. 45). Umiestnite trubicu na mlieko do príslušného držiaka (Obr. 46).
- 7 Postup odstraňovania vodného kameňa začnite podľa pokynov na displeji. Proces odstraňovania vodného kameňa trvá približne 30 minút a pozostáva z cyklu odstraňovania vodného kameňa a cyklu preplachovania.
- 8 Po dokončení cyklu odstraňovania vodného kameňa musíte vypláchnuť zásobník na vodu a vodný okruh. Postupujte podľa pokynov na displeji.
- 9 Nový filter AquaClean vložte do nádržky na vodu a aktivujte ho (pozrite 'Aktivácia vodného filtra AquaClean (5 min)').

Tip: Používanie filtra AquaClean znižuje potrebu odstraňovania vodného kameňa.

Ako postupovať v prípade prerušenia procesu odstraňovania vodného kameňa

Postup odstraňovania vodného kameňa môžete ukončiť stlačením vypínača na ovládacom paneli. V prípade prerušenia procesu odstraňovania vodného kameňa pred jeho úplným dokončením postupujte takto:

- 1 Zásobník na vodu vyprázdňte a dôkladne vypláchnite.
- 2 Doplnite zásobník na vodu čistou vodou až po značku CALC CLEAN a zariadenie znovu zapnite. Zariadenie sa zohreje a vykoná sa automatický cyklus preplachovania.

- 3 Pred prípravou nápojov vykonajte manuálny cyklus preplachovania. Ak chcete vykonať manuálny cyklus preplachovania, najskôr vypustíte pol nádrže horúcej vody a potom pripravte dve šálky predmletej kávy bez pridania mletej kávy.

Poznámka: Ak sa postup odstraňovania vodného kameňa neukončil, zariadenie bude čo najskôr vyžadovať vykonanie ďalšieho odstraňovania vodného kameňa.

Chybové kódy

Nižšie uvádzame zoznam chybových kódov odkazujúcich na problémy, ktoré dokážete vyriešiť sami. Video pokyny nájdete na stránke www.saeco.com/care. Ak sa zobrazí ďalší chybový kód, obráťte sa na Stredisko starostlivosti o zákazníkov vo svojej krajine. Kontaktné údaje nájdete v záručnom liste.

Chybový kód	Problém	Možné riešenie
01	Lievik na kávu je upchatý.	Vypnite zariadenie a odpojte ho od siete. Odpojte varnú zostavu. Potom otvorte veko priestoru na predmletú kávu a zasuňte rúčku lyžičky. Rúčkou pohybujte hore-dolu, kým pomletá káva, ktorá lievik upchala, nevypadne (Obr. 37). Na stránke www.saeco.com/care , kde nájdete podrobné videopokyny.
03	Varná zostava je znečistená alebo nedostatočne namazaná.	Zariadenie vypnite. Varnú zostavu opláchnite čistou vodou a nechajte ju voľne vyschnúť. Potom ju namažte (pozrite 'Mazanie varnej zostavy') alebo navštívte stránku www.saeco.com/care , kde nájdete podrobné videopokyny. Potom zariadenie znovu zapnite.
04	Varná zostava nie je v správnej polohe.	Zariadenie vypnite. Varnú zostavu vyberte a znova ju založte. Pred vložením skontrolujte, či je varná zostava v správnej polohe. Pozrite si kapitolu „Manipulácia s varnou zostavou“ alebo navštívte stránku www.saeco.com/care , kde nájdete podrobné videopokyny. Potom zariadenie znovu zapnite.
05	V okruhu vody je vzduch.	Reštartujte zariadenie jeho vypnutím a opätovným zapnutím. V prípade úspechu vypustíte 2 – 3 šálky horúcej vody. Odstráňte vodný kameň zo zariadenia, ak ste to už dlhší čas neurobili.
	Filter AquaClean nebol pred inštaláciou riadne pripravený alebo je upchatý.	Vyberte filter AquaClean a skúste znova pripraviť kávu. V prípade úspechu sa uistite, že je filter AquaClean správne pripravený skôr, než ho založíte späť. Filter AquaClean vložte späť do zásobníka na vodu. Ak zariadenie stále nefunguje, možno je filter upchatý a treba ho vymeniť.
11	Zariadenie sa potrebuje adaptovať na izbovú teplotu	Počkajte, kým sa zariadenie adaptuje na izbovú teplotu po preprave alebo po používaní vonku. Zariadenie vypnite, počkajte 30 minút a znova ho zapnite. Ak to nezaberie, obráťte sa na Stredisko starostlivosti o zákazníkov vo svojej krajine. Kontaktné údaje nájdete v záručnom liste.
14	Zariadenie sa prehrieva.	Zariadenie vypnite a po 30 minútach ho znova zapnite.
19	Zariadenie nie je správne pripojené do sieťovej zásuvky.	Uistite sa, či je malá zástrčka napájacieho kábla správne pripojená do zásuvky na zadnej strane zariadenia.

Objednávanie príslušenstva

Na čistenie zariadenia a odstraňovanie vodného kameňa používajte len prípravky na údržbu značky Philips. Tieto prípravky si môžete zakúpiť u miestneho predajcu, online alebo v autorizovaných servisných centrách. Zadajte číslo modelu svojho zariadenia, aby ste vyhledali kompletný zoznam všetkých náhradných dielov online. Číslo modelu nájdete na vnútornej strane servisných dvierok.

Prípravky na údržbu a typové označenia:

- Roztok na odstraňovanie vodného kameňa CA6700
- Filter AquaClean CA6903
- Mazivo na varnú zostavu HD5061
- Tablety na odstraňovanie károvej mastnoty CA6704
- Prostriedok na čistenie okruhu mlieka CA6705
- Súprava na údržbu CA6707

Riešenie problémov

Táto kapitola obsahuje prehľad najbežnejších problémov, s ktorými by ste sa mohli stretnúť pri používaní tohto zariadenia. Inštruktážne videá a kompletný zoznam najčastejších otázok nájdete na stránke www.saeco.com/care. Ak sa vám problém nepodarí vyriešiť, obráťte sa na Stredisko starostlivosti o zákazníkov vo vašej krajine. Kontaktné údaje nájdete v záručnom liste.

Problém	Príčina	Riešenie
V mojom novom kávovare sa nachádzajú zvyšky kávy.	Toto zariadenie bolo preskúšané na príprave kávy.	Napriek tomu, že bolo dôkladne prečistené, môžu sa v ňom nachádzať zvyšky kávy. Zariadenie je však úplne nové.
Podnos na odkvapkávanie sa rýchlo zaplní/v podnose na odkvapkávanie vždy zostane trochu vody.	Je to bežný jav. Zariadenie využíva vodu na preplachovanie vnútorného okruhu a varnej zostavy. Určité množstvo vody preteká vnútorným systémom priamo do podnosu na odkvapkávanie.	Raz denne alebo ak sa z krytu podnosu na odkvapkávanie vysunie červený indikátor signalizujúci, že je podnos plný, vyprázdňte kryt podnosu na odkvapkávanie. Tip: pod výpust na dávkovanie podložte šálku na zachytávanie vody využívanej na preplachovanie, ktorá z neho vytečie.
Ikona upozorňujúca na vyprázdnenie zásobníka na pomletú kávu zostáva svietiť.	Zásobník na pomletú kávu ste vyprázdniť, keď bolo zariadenie odpojené od sieťovej zásuvky, alebo ste ho príliš rýchlo vložili späť na miesto.	Vyberte zásobník na pomletú kávu, počkajte aspoň 5 sekúnd a vložte ho späť na miesto.
Zariadenie vyzýva na vyprázdnenie zásobníka na pomletú kávu, hoci zásobník nie je plný.	Zariadenie nevynulovalo počítadlo pri poslednom vyprázdnení zásobníka na pomletú kávu.	Vždy počkajte približne 5 sekúnd a až potom vložte zásobník na pomletú kávu späť na miesto. Týmto spôsobom sa počítadlo pomletej kávy reštartuje a bude správne počítat množstvo pomletej kávy.

Problém	Príčina	Riešenie
Zásobník na pomletú kávu je preplnený, no ikona upozorňujúca na vyprázdnenie zásobníka na pomletú kávu sa na displeji nezobrazuje.	Vybrali ste podnos na odkvapkávanie, no nevyprázdňili ste zásobník na pomletú kávu.	Keď vyberáte podnos na odkvapkávanie, vyprázdňte aj zásobník na pomletú kávu, hoci nie je vôbec plný. Týmto spôsobom sa zaistí, že sa počítadlo mletí kávy rešartuje a bude správne počítat množstvo pomletej kávy.
Nemôžem vybrať varnú zostavu.	Varná zostava nie je v správnej polohe.	Zariadenie vynulujte nasledujúcim spôsobom: zatvorte servisné dvierka a vložte zásobník na vodu na miesto. Zariadenie vypnite, znova ho zapnite a počkajte, kým sa nerozsvietia symboly nápojov. Znova skúste vybrať varnú zostavu. Pozrite si podrobný postup v kapitole „Vyberanie a vkladanie varnej zostavy“.
Nemôžem vložiť varnú zostavu.	Varná zostava nie je v správnej polohe.	Zariadenie vynulujte nasledujúcim spôsobom: zatvorte servisné dvierka a vložte zásobník na vodu na miesto. Varnú zostavu nechajte mimo zariadenia. Vypnite zariadenie a odpojte ho od siete. Počkajte 30 sekúnd a potom zariadenie znova pripojte do siete a zapnite ho. Počkajte, kým sa rozsvietia symboly nápojov. Potom umiestnite varnú zostavu do správnej polohy a znova ju vložte do zariadenia. Pozrite si podrobný postup v kapitole „Vyberanie a vkladanie varnej zostavy“.
Káva je príliš vodnatá.	Varná zostava je znečistená alebo je potrebné ju namazať.	Odoberte varnú zostavu, prepláchnite ju pod tečúcou vodou a nechajte ju vyschnúť. Potom namažte pohybujúce sa súčasti (pozrite 'Mazanie varnej zostavy').
	Zariadenie vykonáva samonastavenie. Tento postup sa začal automaticky pri prvom použití zariadenia, pri prechode na iný druh kávových zŕn alebo po dlhom období nepoužívania.	Najprv pripravte 5 šálok kávy, aby zariadenie vykonalo postup samonastavenia.
	Mlynček je nastavený na veľmi hrubé mletie.	Nastavte mlynček na jemnejšie mletie (nižšie nastavenie). Až po príprave 2 až 3 nápojov si budete môcť naplno vychutnať rozdiel.
Káva nie je dostatočne teplá.	Nastavená teplota je príliš nízka.	Nastavte teplotu na maximálnu hodnotu (Obr. 52).
	Studená šálka znižuje teplotu nápoja.	Predhrejte šálky vypláchnutím horúcou vodou.

Problém	Príčina	Riešenie
	Pridanie mlieka znižuje teplotu nápoja.	Nezáleží na tom, či pridávate horúce alebo studené mlieko, pridanie mlieka vždy zníži teplotu kávy. Predhrejte šálky vypláchnutím horúcou vodou.
Káva nevyteká alebo vyteká pomaly.	Vodný filter AquaClean nebol správne pripravený na inštaláciu.	Vyberte vodný filter AquaClean a vypustíte malé množstvo horúcej vody. Ak to funguje, filter AquaClean nebol správne vložený. Vložte a aktivujte filter AquaClean znova a vykonajte všetky kroky uvedené v kapitole „Vodný filter AquaClean“.
		Po dlhom období nepoužívania musíte pripraviť vodný filter AquaClean na opätovné použitie a vypustiť 2 – 3 šálky horúcej vody.
	Vodný filter AquaClean je upchatý.	Vodný filter AquaClean vymieňajte každé 3 mesiace. Filter starší než 3 mesiace sa môže upchať.
	Mlynček je nastavený na veľmi jemné mletie.	Nastavte mlynček na hrubšie mletie (vyššie nastavenie). Nezabúdajte, že to môže ovplyvniť chuť kávy.
	Varná zostava je špinavá.	Odoberte varnú zostavu a prepláchnite ju pod tečúcou vodou (pozrite 'Čistenie varnej zostavy pod tečúcou vodou').
	Výpusť na dávkovanie kávy je špinavý.	Výpusť na dávkovanie kávy a jeho otvory vyčistite prípravkom na čistenie rúrok alebo ihlou.
	Veko priestoru na predmletú kávu je upchaté	Vypnite zariadenie a vyberte varnú zostavu. Otvorte veko priestoru na mletú kávu a zasuňte doň rúčku lyžičky. Rúčkou pohybujte hore-dolu, kým pomletá káva, ktorá lievnik upchala, nevypadne (Obr. 37).
	Okruh zariadenia blokuje vodný kameň.	Zo zariadenia odstráňte vodný kameň pomocou prípravku na odstraňovanie vodného kameňa (pozrite 'Proces odstraňovania vodného kameňa') Philips. Vždy, keď vás zariadenie vyzve, vykonajte odstránenie vodného kameňa.
Mlieko sa nespení.	Vnútorný speňovač mlieka je špinavý alebo nie je správne vložený.	Vyčistite vnútorný speňovač mlieka a presvedčte sa, či je vložený správne (pozrite 'Čistenie vnútorného speňovača mlieka pod tečúcou vodou').

Problém	Príčina	Riešenie
	Použitý druh mlieka nie je vhodný na napenenie.	Rôzne druhy mlieka sa vyznačujú rôznym množstvom peny a rozličnými vlastnosťami peny.
Mlieko sa rozstrekuje naokolo.	Mlieko, ktoré používate, nie je dostatočne schladené.	Použite studené mlieko vybraté priamo z chladničky.
	Flexibilná trubica na mlieko nie je správne pripojená.	Otvorte dvierka výpustu na dávkovanie kávy (Obr. 47) a skontrolujte, či je flexibilná trubica na mlieko úplne pripojená k speňovaču mlieka. Speňovač mlieka a trubice na mlieko môžu byť horúce. Skôr ako sa dotknete speňovača mlieka a trubíc, nechajte ich vychladnúť.
	Speňovač mlieka a trubice na mlieko sú znečistené.	Vyberte a demontujte vnútorný speňovač mlieka (pozrite 'Čistenie vnútorného speňovača mlieka pod tečúcou vodou'). Opláchnite všetky časti pod tečúcou vodou. Na dôkladné vyčistenie použite čistiaci prostriedok okruhu mlieka značky Philips a vykonajte postup „Deep Milk Clean“ prostredníctvom ponuky čistenia (☞). Ak boli časti umyté v umývačke riadu, môžu byť zanesené čistočkami potravín alebo zvyškami čistiaceho prostriedku. Tiež sa odporúča vizuálne skontrolovať, či nie sú zanesené.
		Odporúčame každý deň vykonať program HygieSteam: 1) Stlačte tlačidlo Clean (Čistenie) ☞ na ovládacom paneli. 2) Vyberte možnosť HygieSteam. 3) Spustíte proces stlačením vypínača. Potom potvrdte všetky kroky na displeji.
	Trubice na mlieko sú zanesené.	Zásobník na mlieko vždy skladujte bez trubíc na mlieko v chladničke. V trubiciach na mlieko sa môžu nahromadiť zvyšky mlieka, ktoré môžu brániť prietoku mlieka cez trubice. Trubice na mlieko pred ich odložením prepláchnite.
Zdá sa, že zo zariadenia vyteká voda.	Zariadenie využíva vodu na preplachovanie vnútorného okruhu a varnej zostavy. Táto voda preteká vnútorným systémom priamo do podnosu na odkvapkávanie. Je to bežný jav.	Každý deň alebo ak sa z krytu podnosu na odkvapkávanie vysunie indikátor signalizujúci, že je podnos plný, vyprázdňte kryt podnosu na odkvapkávanie. Tip: Pod výpust na dávkovanie podložte šálku na zachytávanie vody využívanej na preplachovanie a tak znížte množstvo vody v podnose na odkvapkávanie.

Problém	Príčina	Riešenie
	Podnos na odkvapkávanie je príliš plný a pretiekol, preto sa môže zdať, že zariadenie netesní.	Každý deň alebo ak sa z krytu podnosu na odkvapkávanie vysunie indikátor signalizujúci, že je podnos plný, vyprázdnite kryt podnosu na odkvapkávanie.
	Zásobník na vodu nie je úplne zasunutý, uniká z neho voda a došlo k nasatiu vzduchu do zariadenia.	Uistite sa, že je zásobník na vodu v správnej polohe: vyberte ho a znova ho vložte do zariadenia, pričom ho zatlačte čo najďalej.
	Varná zostava je špinavá/upchatá.	Prepláchnite varnú zostavu.
	Zariadenie nie je umiestnené na vodorovnom povrchu.	Zariadenie umiestnite na vodorovný povrch, aby podnos na odkvapkávanie nepretiekol a indikátor „plného podnosu na odkvapkávanie“ fungoval správne.
Nemôžem aktivovať vodný filter AquaClean a zariadenie požaduje odstránenie vodného kameňa.	Inštalácia alebo výmena filtra neprebehla v stanovenom čase potom, čo sa na displeji zobrazilo upozornenie na výmenu filtra AquaClean. To znamená, že zariadenie už nikdy nebude úplne bez vodného kameňa.	Najprv zo zariadenia odstráňte vodný kameň a potom zložte vodný filter AquaClean.
Nový vodný filter nezapadol na miesto.	Pokúšate sa založiť iný filter než vodný filter AquaClean.	Do zariadenia zapadne len vodný filter AquaClean.
	Tesniaci gumený krúžok vodného filtra AquaClean nie je na svojom mieste.	Zložte gumený krúžok vodného filtra AquaClean znova na miesto.
Zariadenie je veľmi hlučné.	Je normálne, že je zariadenie počas používania do istej miery hlučné.	Ak zariadenie začne vydávať iný druh hluku, vyčistite varnú zostavu a namažte ju (pozrite 'Mazanie varnej zostavy').
	Vodný filter AquaClean nebol na inštaláciu riadne pripravený a došlo k nasatiu vzduchu do zariadenia.	Vodný filter AquaClean vyberte do zásobníka na vodu a pred vrátením na miesto ho riadne pripravte na používanie. Pozrite si podrobné pokyny v kapitole „Vodný filter AquaClean“.
	Zásobník na vodu nie je úplne zasunutý a došlo k nasatiu vzduchu do zariadenia.	Uistite sa, že je zásobník na vodu v správnej polohe: vyberte ho a znova ho vložte zatlačením čo najďalej do zariadenia.

Technické parametre

Výrobca si vyhradzuje právo na zlepšovanie technických údajov produktu. Všetky uvedené množstvá sú len približné.

Opis	Hodnota
Rozmery (š x v x h)	262 x 383 x 448 mm
Hmotnosť	8 – 8,5 kg
Dĺžka sieťového kábla	1 200 mm
Zásobník na vodu	1,8 litra
Kapacita násypky na kávové zrná	300 g
Kapacita zásobníka na pomletú kávu	12 dávok
Kapacita zásobníka na mlieko	600 ml
Nastaviteľná výška výpustu	87 – 147 mm
Menovité napätie – výkon – zdroj	Pozrite si údajový štítok na vnútornej strane servisných dvierok (obr. A15)

Sadržaj

Prikaz aparata (slika A) _____	405
Upravljačka tabla _____	405
Uvod _____	406
Pre prvog korišćenja _____	406
Specijalne funkcije _____	407
Kuvanje napitaka _____	407
Personalizovanje napitaka _____	409
Prilagodavanje podešavanja aparata _____	410
Filter za vodu AquaClean _____	411
Uklanjanje i umetanje bloka za kuvanje _____	413
Čišćenje i održavanje _____	413
Procedura uklanjanja kamenca _____	416
Kodovi grešaka _____	417
Naručivanje dodataka _____	418
Rešavanje problema _____	418
Tehničke specifikacije _____	423

Prikaz aparata (slika A)

A1 Kontrolna tabla	A11 Kabl za napajanje sa utikačem
A2 Poklopac odeljka za prethodno samlevenu kafu	A12 Dugme postavke tipa mlevenja
A3 Poklopac posude za kafu u zrnu	A13 Posuda za kafu u zrnu
A4 Utičnica za kabl	A14 Blok za kuvanje
A5 Posuda za sakupljanje tečnosti	A15 Vratanca za servis
A6 Drška za otvaranje posude za sakupljanje tečnosti	A16 Rezervoar za vodu
A7 Podesivi grič za ispuštanje kafe i mleka	A17 Posuda za sakupljanje ostataka kafe
A8 HygieSteam posuda	A18 Prednji panel posude za sakupljanje ostataka kafe.
A9 HygieSteam poklopac sa držačem cevi za mleko	A19 Poklopac posude za sakupljanje tečnosti
A10 Unutrašnji cappuccinatore	A20 Indikator „Posuda za sakupljanje tečnosti je puna“

Dodaci

A21 Posuda za mleko	A24 Filter AquaClean
A22 Cev za mleko	A25 Lopatica za merenje
A23 Tuba sa mazivom	A26 Test-traka za tvrdoću vode

Upravljačka tabla

Postoje dve verzije ovog aparata za espresso. Njihove kontrolne table izgledaju različito, ali sva dugmad i sve ikone rade na isti način. Prikaz svih dugmadi i ikona nalazi se na slici B. U nastavku se nalazi opis.

Da biste se kretali kroz meni na ekranu, koristite strelice nagore i nadole i kucnite na ikonu OK da biste izabrali ili potvrdili izbore.

B1 Dugme za uključivanje/isključivanje

B2 Ikone za napitke koje se upotrebljavaju jednim dodirnom

B3 Ikona CoffeeMaestro

B4 Meni sa više napitaka

B5 Dugme ►■ za početak/zaustavljanje

B6 Ikone za navigaciju (gore, dole, nazad, OK)

B7 Ekran

B8 Podešavanja aparata

B9 Meni za čišćenje

B10 Lični profili

Uvod

Čestitamo na kupovini potpuno automatskog Saeco aparata za kafu! Da biste najbolje iskoristili podršku na mreži koju nudi kompanija Saeco, idite na stranicu www.saeco.com/MyCoffeeMachine i registrujte svoj proizvod.

Napomena: Ovaj aparat je testiran sa kafom. Iako je pažljivo očišćen, možda se u njemu nalaze ostaci kafe. Garantujemo, međutim, da je aparat potpuno nov.

Pre prvog korišćenja

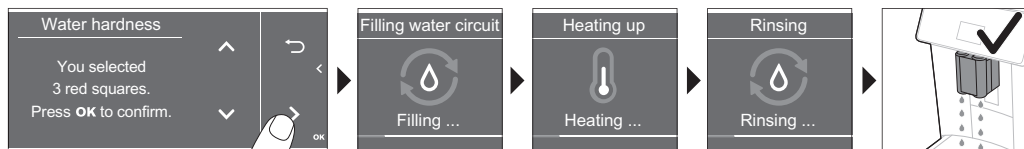
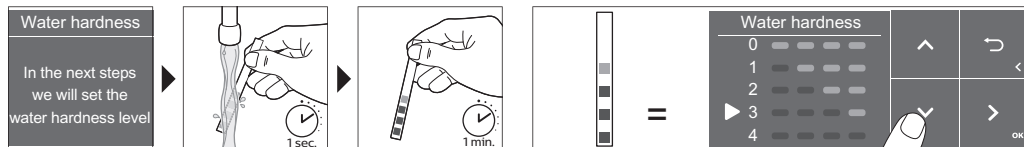
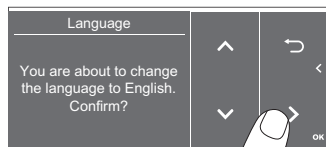
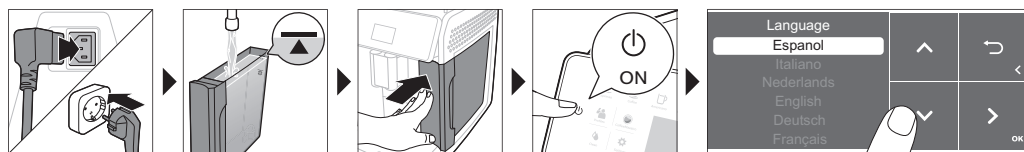

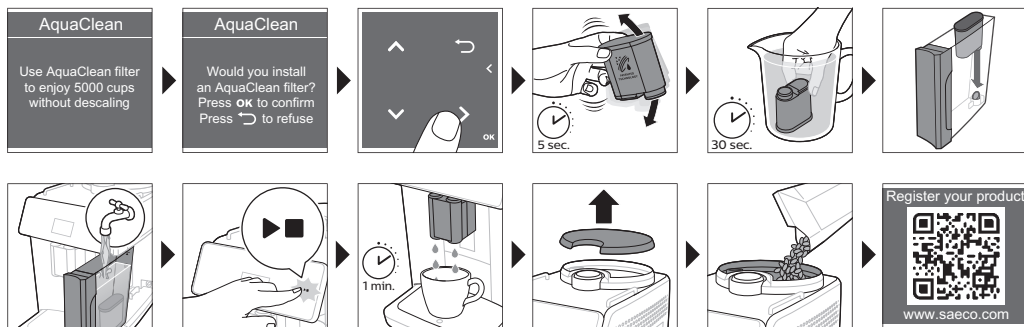

Specijalne funkcije

Specijalna funkcija Svrha



Uz CoffeeMaestro možete personalizovati kafu tako što ćete izabrati unapred postavljen profil ukusa (Delicato, Intenso, Forte) za vaš napitak umesto da sami menjate podešavanja.



Funkcija HygieSteam automatski čisti sistem za mleko, uklanjajući mikroorganizme: koristite ga nakon kuvanja kapučina ili drugih napitaka na bazi mleka.



Naš izdržljiv mlin napravljen je od 100% keramike kako bi bio izuzetno tvrd i precizan. Možete ga prilagoditi prema vašem ukusu, pomoću 12 nivoa.

Kuvanje napitaka

Opšti saveti

- 1 Napunite rezervoar vodom iz česme i napunite posudu za kafu zrnima kafe.
- 2 Mali utikač gurnite u utičnicu koja se nalazi sa zadnje strane aparata. Uključite utikač u zidnu utičnicu.
- 3 Pritisnite dugme za uključivanje/isključivanje da biste uključili aparat.
 - Aparat počinje da se zagreva i automatski obavlja ciklus ispiranja.
 - Kada sve lampice na ikonama za napitke budu neprekidno svetlele, aparat je spreman za upotrebu.

- 4 Postavite šolju ispod grlića za ispuštanje kafe. Prevucite nagore ili nadole grlić za ispuštanje kafe da biste prilagodili njegovu visinu veličini šolje ili čaše koju koristite (Sl. 1).

Kuvanje kafe u zrnju

- 1 Za kuvanje kafe, dodirnite ikonu za napitak koji želite (Sl. 2) ili dodirnite ikonu (Sl. 3) „More Drinks“ (Više napitaka).
 - Sada možete da prilagodite ukus (Sl. 4) napitka po želji. Da biste podesili jačinu kafe, koristite strelice (Sl. 5) nagore i nadole. Ukoliko želite da prilagodite još podešavanja (Sl. 6), dodirnite ikonu „OK“ (U redu).
- 2 Pritisnite dugme za pokretanje/zaustavljanje ►■ u svakom trenutku da biste započeli kuvanje izabranog napitka.
- 3 Da biste prekinuli ispuštanje kafe pre nego što aparat završi, ponovo pritisnite dugme za pokretanje/zaustavljanje ►■.

i Da biste skuvali 2 kafe istovremeno, dvaput dodirnite ikonu za napitak ili izaberite ikonu 2x pomeranjem po namenskoj traci.

⚠ Nemojte koristiti karamelizovana ili aromatizovana zrna kafe.

Kuvanje napitaka od mleka

- 1 Napunite rezervoar vodom iz česme i napunite posudu za kafu zrnima kafe.
- 2 Odvojite poklopac sa posude za mleko i sipajte mleko (Sl. 7) u posudu. Zatim postavite metalnu cev za mleko u posudu.

Za najbolje rezultate uvek koristite mleko koje je pre toga bilo u frižideru.

- 3 Povežite fleksibilnu cev za mleko na cappuccinatore (Sl. 8).
- 4 Dodirnite ikonu za napitak na bazi mleka koji želite (Sl. 9) ili dodirnite ikonu „More Drinks“ (Više napitaka) da biste izabrali drugi napitak (Sl. 3).
 - Sada možete da prilagodite napitak prema vlastitim potrebama (Sl. 10).
- 5 Pritisnite dugme za pokretanje/zaustavljanje ►■.
 - Za određena pića, aparat prvo ispušta mleko, a zatim kafu. Za brojne druge napitke se ovo radi drugačije: aparat prvo ispušta kafu, a zatim mleko.
 - Da biste prekinuli ispuštanje mleka pre nego što aparati ispusti zadanu količinu, pritisnite dugme za pokretanje/zaustavljanje ►■.
- 6 Da biste prekinuli ispuštanje kompletnog napitka (mleko i kafa) pre nego što aparat završi, pritisnite i držite dugme za pokretanje/zaustavljanje ►■.
- 7 Odmah nakon ispuštanja mleka, obavlja se funkcija „HygieSteam Shot“ (Ispuštanje higijenskog mlaza). Aparat ispušta mlaz kroz unutrašnji sistem za mleko kako bi se brzo isprao.

Kuvanje kafe od prethodno samlevene kafe

- 1 Nagnite poklopac i sipajte jednu kašiku za merenje prethodno samlevene kafe u odgovarajući odeljak (Sl. 11).
- 2 Nakon izbora napitka, pomoću strelica nagore i nadole izaberite prethodno samlevenu kafu (Sl. 12). Zatim pritisnite dugme ►■ za pokretanje/zaustavljanje.

Napomena: Ukoliko izaberete prethodno samlevenu kafu, ne možete da prilagodite jačinu kafe niti da istovremeno skuvate više od jednog napitka.

Ispuštanje vrele vode

- 1 Proverite da li je unutrašnji cappuccinatore pravilno pričvršćen na aparat (Sl. 13).
- 2 Stavite šolju ispod griča
- 3 Dodirnite ikonu (Sl. 3) „More drinks“ (Više napitaka) i pomerajte se nadole da biste izabrali opciju „Hot water“ (Vrela voda).
- 4 Pomoću strelice nagore i nadole prilagodite količinu ili temperaturu vruće vode prema svojoj želji (Sl. 14).
- 5 Pritisnite dugme za pokretanje/zaustavljanje ►■.
- 6 Da biste prekinuli ispuštanje vrele vode pre nego što aparat završi, ponovo pritisnite dugme za pokretanje/zaustavljanje ►■.

Personalizovanje napitaka

Aparat omogućava da prilagodite podešavanja napitka prema svojim potrebama i da sačuvate prilagođeni napitak u ličnom profilu. Različiti profili imaju različite boje.

Kuvanje napitaka pomoću funkcije CoffeeMaestro

Aparat pruža mogućnost izbora profila ukusa, umesto prilagođavanja svakog podešavanja zasebno pomoću funkcije CoffeeEqualizer. Možete da izaberete Delicato (Slaba), Intenso (Intenzivna) i Forte (Jaka). Da biste izabrali profil ukusa za CoffeeMaestro:

- 1 Dodirnite ikonu za napitak koji želite (Sl. 2) ili dodirnite ikonu „More Drinks“ (Više napitaka) da biste izabrali drugi napitak (Sl. 3).
- 2 Dodirnite ikonu CoffeeMaestro više puta (Sl. 15).
- 3 Pritisnite OK da biste potvrdili izbor.
Glavna podešavanja napitka se sada podešavaju u skladu sa tim.
- 4 Pritisnite dugme za pokretanje/zaustavljanje ►■ da biste započeli kuvanje napitka.

Funkcija CoffeeEqualizer

Nakon izbora napitka, funkcija CoffeeEqualizer se automatski aktivira. Možete da koristite strelice nagore i nadole da biste podesili sledeća podešavanja:



- | | |
|------------------|--|
| 1 Jačina arome | 5 Temperatura napitka |
| 2 Količina kafe | 6 Količina pene |
| 3 Količina mleka | 7 Možete odlučiti i da pripremite 1 ili 2 šolje |
| 4 Količina vode | 8 Količina kafe za putnu termos-šolju (samo određeni modeli) |

Napomena: To zavisi od napitka koji odaberete i čija podešavanja možete da podesite.

Izbor profila

Možete da izaberete profil i da u njemu sačuvate recept koristeći ikonu profila 👤.

- 1 Više puta dodirnite ikonu profila 👤 da biste izabrali jedan od profila u boji (Sl. 16). Svi profili imaju različite boje.

- Izaberite napitak dodirnom na ikone za napitke koje se upotrebljavaju jednim dodirnom ili dodirnom na ikonu „More Drinks“ (Više napitaka).
- Prilagodite podešavanja za napitak prema svom omiljenom ukusu.
- Pritisnite dugme za pokretanje/zaustavljanje ►■ da biste skuvali izabrani napitak.
 - Vaše novo podešavanje se sada čuva u profilu u boji koji ste izabrali.

i Aparat uvek možete vratiti na fabrička podešavanja (pogledajte 'Vraćanje fabričkih podešavanja').

Profil gosta

Vaš aparat je opremljen profilom gosta. Kada se izabere profil gosta, ikona profila će se isključiti. Kada izaberete ovaj profil, i dalje možete da personalizujete podešavanje prema svojoj želji, ali recepti koje kuvate se neće čuvati.

Dodatni mlaz (ExtraShot)

Aparat vam pruža mogućnost da u kafu i mlečne napitke dodate dodatni mlaz ristreta, na primer ako želite jaču kafu.

- Stavite šolju ispod grlića.
- Dodirnite jednu od ikona za napitke koje se upotrebljavaju jednim dodirnom da biste izabrali napitak (Sl. 2) ili dodirnite ikonu „More Drinks“ (Više napitaka) da biste izabrali drugi napitak (Sl. 3).
- Pomoću strelice nagore podesite jačinu na najviši nivo i izaberite funkciju (Sl. 17) ExtraShot (Dodatni mlaz).
- Ukoliko želite da personalizujete druga podešavanja, dodirnite ikonu „OK“ (U redu). Zatim pritisnite dugme za pokretanje/zaustavljanje ►■ da biste započeli kuvanje napitka.
- Da biste prekinuli ispuštanje napitka pre nego što aparat završi, ponovo pritisnite dugme za pokretanje/zaustavljanje ►■.

i Kada izaberete funkciju „ExtraShot“ (Dodatni mlaz), možete kuvati samo jednu po jednu kafu.

Prilagođavanje podešavanja aparata

Podešavanje tvrdoće vode

🔧 Preporučujemo vam da prilagodite podešavanje tvrdoće vode na nivo tvrdoće vode u vašoj regiji radi optimalnih performansi i dužeg trajanja aparata. Time se takođe eliminiše potreba za previše čestim uklanjanjem kamenca iz aparata. Podrazumevana podešavanja tvrdoće vode je 4: tvrda voda.

Upotrebite traku za testiranje tvrdoće vode koju ste dobili u kutiji da utvrdite tvrdoću vode u vašoj regiji:

- Potopite traku za testiranje tvrdoće vode ili je držite pod mlazom vode sa česme 1 sekundu (Sl. 18).
- Sačekajte 1 minut. Broj kvadrata na traci za testiranje koji pocrvene označava tvrdoću vode (Sl. 19).

Podešavanje aparata na odgovarajuću tvrdoću vode:

- Kucnite na ikonu Settings (Podešavanja) ⚙ i koristite strelice nagore i nadole da biste izabrali opciju „Water hardness“ (Tvrdoća vode). Zatim pritisnite ikonu „OK“ (U redu) da biste potvrdili.
- Koristite strelice nagore i nadole da biste izabrali nivo tvrdoće vode. Broj izabranih kvadrata na ekranu treba da odgovara broju crvenih kvadrata na traci za testiranje (Sl. 20).

- 3** Kada podesite odgovarajuće podešavanje tvrdoće vode, dodirnite ikonu „OK“ (U redu) da biste potvrdili.

Podešavanje mlevenja

Jačinu kafe možete da promenite pomoću dugmeta za podešavanje tipa mlevenja unutar posude za kafu u zrnu. Što je odabrano niže podešavanje tipa mlevenja, to će zrna kafe biti sitnije mlevena i kafa će biti jača. Postoji 12 različitih podešavanja mlevenja koje možete da odaberete.

Aparat je podešen tako da dobijete najbolji ukus iz zrna kafe. Stoga vam savetujemo da ne menjate podešavanja mlevenja dok ne skuvate 100–150 šolja (približno jedan mesec upotrebe).

i Podešavanja mlevenja možete da prilagodite samo kada aparat melje zrna kafe. Morate da skuvate 2 do 3 napitka da biste mogli da osetite jasnu razliku.

A Nemojte da okrećete dugme postavke tipa mlevenja više od jednog žleba u datom trenutku da ne biste oštetili mlin.

- 1** Postavite šolju ispod grlića za ispuštanje kafe.
- 2** Uklonite poklopac sa posude za kafu u zrnu (Sl. 21).
- 3** Dodirnite ikonu Espresso (espresso), a zatim pritisnite dugme za pokretanje/zaustavljanje ►■.
- 4** Kada mlin za kafu počne da melje, pritisnite podešavanje tipa mlevenja i okrenite ga nalevo ili nadesno (Sl. 22).

Prilagođavanje drugih podešavanja aparata

Dodirom na ikonu Podešavanja ⚙️ možete da prilagodite sledeća podešavanja aparata:

- Tvrdoća vode: možete da odaberete jedan od 5 nivoa, prema tvrdoći vode u vašoj regiji.
- Vreme u stanju mirovanja: možete da izaberete 15, 30, 60 ili 180 minuta.
- Osvetljenost ekrana: možete da izaberete slabo, srednje i jako.
- Jezik: možete da izaberete jezik ekrana po želji.
- Zvuk: možete da aktivirate ili deaktivirate zvučni signal na aparatu.
- Osvetljenje spreda: možete da odaberete „always on“ (uvek uključeno), „on during brewing“ (uključeno tokom kuvanja) ili „always off“ (uvek isključeno).
- Merna jedinica: možete da odaberete ml ili oz.

Vraćanje fabričkih podešavanja

Aparat poseduje mogućnost vraćanja na fabrička podešavanja u bilo kom trenutku.

- 1** Dodirnite ikonu Settings (Podešavanja) ⚙️.
- 2** Koristite strelice nagore i nadole da biste izabrali „Factory settings“ (Fabrička podešavanja). Potvrdite dodirrom na ikonu „OK“ (U redu).
- 3** Pritisnite dugme za pokretanje/zaustavljanje ►■ da biste potvrdili da želite vratiti podešavanja.
 - Podešavanja su sada vraćena.

i Sledeća fabrička podešavanja su vraćena na podrazumevane vrednosti: tvrdoća vode, vreme u stanju mirovanja, osvetljenost ekrana, zvuk, osvetljenje spreda, profili.

Filter za vodu AquaClean

Vaš aparat ima omogućen filter za vodu AquaClean. Filter za vodu AquaClean možete staviti u rezervoar za vodu da biste sačuvali ukus kafe. On takođe smanjuje potrebu za uklanjanjem kamenca

tako što smanjuje nakupljanje kamenca u aparatu. AquaClean filter za vodu možete kupiti od lokalnih ili prodavaca na mreži ili ovlašćenih servisnih centara.

Indikator statusa AquaClean filtera

Kada je AquaClean aktivan, status AquaClean filtera se uvek prikazuje na ekranu kao procenat.

- Ako je status AquaClean filtera 10% ili manje, ekran prikazuje poruku 2 sekunde svaki put kada uključite aparat. Poruka vam savetuje da kupite novi filter.
- Ako je status filtera 0%, aparat od vas traži da zamenite AquaClean filter svaki put kada uključite aparat.



Aktiviranje filtera za vodu AquaClean (5 minuta)

i Aparat neće automatski detektovati kada stavite filter u rezervoar za vodu. Zato u meniju „Clean“ (Čišćenje) treba da aktivirate svaki novi filter za vodu AquaClean koji postavite.

Kada aparat prestane da prikazuje poruku za aktiviranje filtera, i dalje možete da aktivirate filter za vodu AquaClean, ali prvo treba da uklonite kamenac iz aparata.

i Morate u potpunosti da očistite aparat od kamenca pre nego što počnete da koristite filter za vodu AquaClean.

Pre aktiviranja filtera za vodu AquaClean, potrebno je da ga pripremite namakanjem u vodi kako je opisano u nastavku. Ako to ne uradite, aparat može da uvuče vazduh umesto vode, što je jako bučno i onemogućava aparatu da kuva kafu.

- 1 Kucnite na ikonu „Clean“ (Čišćenje)  i koristite strelice nagore i nadole da biste izabrali opciju „AquaClean“.
- 2 Dodirnite ikonu OK da biste potvrdili.
- 3 Ponovo kucnite na ikonu „OK“ (U redu) kad se pojavi ekran za aktivaciju. Pratite uputstva na ekranu.
- 4 Protresite filter približno 5 sekundi (Sl. 23).
- 5 Potopite filter u bokal sa hladnom vodom naopako i protresite ga (Sl. 24) / pritisnite.
- 6 Ubacite filter vertikalno na priključak za filter u rezervoaru za vodu. Gurnite ga na najnižu moguću tačku (Sl. 25).
- 7 Napunite rezervoar za vodu svežom vodom i vratite ga u aparat.
- 8 Stavite posudu ispod grlića.
- 9 Pritisnite dugme za pokretanje/zaustavljanje  da biste započeli proces aktivacije.
- 10 Vrela voda će se ispuštati iz grlića tokom jednog minuta.
- 11 Filter je sada uspešno aktiviran.

Zamena filtera za vodu AquaClean (5 min.)

Nakon što 95 litara vode prođe kroz filter, on će prestati da radi. AquaClean indikator statusa spusti na 0% da bi vas podsetio da zamenite filter. Sve dok se AquaClean indikator statusa prikazuje na ekranu, možete da zamenite filter bez prethodnog uklanjanja kamenca iz aparata. Ako ne zamenite filter za vodu AquaClean na vreme, AquaClean indikator statusa nakon nekog vremena nestaje. U tom slučaju i dalje možete da zamenite filter, ali prvo treba da uklonite kamenac iz aparata.

Kada AquaClean indikator statusa spusti na 0% ili kada vas aparat podseti da zamenite AquaClean filter:

- 1 Izvadite stari filter za vodu AquaClean.
- 2 Ubacite novi filter i aktivirajte ga na način opisan u poglavlju „Aktivacija filtera za vodu AquaClean (5 min)“.

i Zamenite filter za vodu AquaClean barem na svaka 3 meseca, čak i ako uređaj ne pokazuje da je zamena obavezna.

Uklanjanje i umetanje bloka za kuvanje

Detaljna video uputstva o tome kako da uklonite, ubacite i očistite blok za kuvanje potražite na sajtu www.saeco.com/care.

Uklanjanje bloka za kuvanje iz aparata

- 1 Isključite aparat.
- 2 Uklonite rezervoar za vodu i otvorite vratanica za servis (Sl. 26).
- 3 Pritisnite dršku (Sl. 27) PUSH i povucite dršku bloka za kuvanje da biste ga izvadili iz aparata (Sl. 28).

A Kada izvadite blok za kuvanje iz aparata, obavezno ispraznite posudu za skupljanje tečnosti i posudu za sakupljanje ostataka kafe.

Ponovno ubacivanje bloka za kuvanje

A Pre nego što vratite blok za kuvanje nazad u aparat, proverite da li je ispravno postavljen.

- 1 Proverite da li se blok za kuvanje nalazi u pravilnom položaju. Strelica na žutom cilindru na bočnoj strani bloka za kuvanje mora da bude poravnata sa crnom strelicom i oznakom N (Sl. 29).
 - Ukoliko nisu poravnate, gurnite nadole ručku dok ne dotakne osnovu bloka (Sl. 30) za kuvanje.
- 2 Stavite blok za kuvanje nazad u aparat duž šina vodica koje se nalaze sa strane (Sl. 31) dok se ne postavi u pravi položaj uz klik (Sl. 32). Ne pritiskajte dugme PUSH.
- 3 Zatvorite vratanica za servis i vratite rezervoar za vodu.

Čišćenje i održavanje

Ukoliko redovno čistite i održavate aparat, on ostaje u najboljem stanju i na duži period se obezbeđuje dobar ukus kafe sa ravnomernim protokom.

U tabeli u nastavku nalazi se detaljan opis kada i kako da čistite sve delove koji se skidaju sa aparata. Detaljnije informacije i video uputstva možete da pronađete na adresi www.saeco.com/care. Na slici C se nalazi prikaz delova koji mogu da se peru u mašini za pranje sudova.

Odvojivi delovi	Kada se čisti	Kako se čisti
Blok za kuvanje	Nedeljno	Uklonite blok za kuvanje iz aparata (pogledajte 'Uklanjanje i umetanje bloka za kuvanje'). Isperite ga pod mlazom vode sa česme (pogledajte 'Čišćenje bloka za kuvanje pod mlazom vode').
	Mesečno	Očistite blok za kuvanje pomoću tableta (pogledajte 'Čišćenje bloka za kuvanje pomoću tableta za uklanjanje masnoća od kafe') za uklanjanje masnoća od kafe kompanije Philips.

Odvojivi delovi	Kada se čisti	Kako se čisti
Sistem za mleko / Unutrašnji cappuccinatore	Svakog dana nakon upotrebe	Izvršite program „HygieSteam“ u meniju za čišćenje. Izaberite opciju „HygieSteam“ u meniju za čišćenje i pratite uputstva na ekranu. Spoljašnjost metalne cevi za mleko obrišite vlažnom krpom pre nego što je postavite na držač cevi za mleko.
	Nedeljno	Uklonite i rasklopote unutrašnji cappuccinatore (pogledajte odeljak „Čišćenje unutrašnjeg cappuccinatore-a pod mlazom vode sa česme“). Isperite sve delove pod mlazom vode sa česme uz upotrebu malo tečnog deterdženta.
	Mesečno	Obavite postupak „Deep Milk Clean“ pomoću sredstva za čišćenje kruga kretanja mleka kompanije Philips. Izaberite opciju „Deep Milk Clean“ u meniju za čišćenje i pratite uputstva na ekranu. Detaljna video uputstva možete da pronadete na veb stranici www.saeco.com/care .
Posuda za mleko	Nedeljno	Rasklopote kontejner (Sl. 33) za mleko i izgurajte lopticu pomoću nastavka cevi za mleko (Sl. 34). Operite sve delove posude za mleko pod mlazom vode sa česme ili u mašini za pranje posuda
HygieSteam posuda (držač cevi za mleko)	Nedeljno ili kada vas aparat na to podseti	Uklonite Skinite HygieSteam posudu iz aparata (Sl. 35) i izvadite HygieSteam poklopac (Sl. 36). Ispraznite HygieSteam posudu i operite posudu i poklopac pod mlazom vode sa česme ili u mašini za pranje posuda. Ostavite posudu i poklopac da se osuše na vazduhu i vratite ih nazad u aparat.
Odeljak za prethodno samlevenu kafu	Proveravajte jednom nedeljno odeljak za prethodno samlevenu kafu da biste videli da li je zapušten.	Isključite aparat sa napajanja i izvadite blok za kuvanje. Otvorite poklopac odeljka za prethodno samlevenu kafu i ubacite dršku kašike u njega. Pomerajte ručicu gore dole dok mlevena kafa ne ispadne (Sl. 37). Idite na www.saeco.com/care gde ćete pronaći detaljna video uputstva.
Posuda za sakupljanje ostataka kafe	Ispraznite posudu za sakupljanje ostataka kafe kada aparat to zatraži. Čistite je nedeljno.	Uklonite posudu za sakupljanje ostataka kafe dok je aparat uključen. Iperite je pod mlazom vode sa česme u uz upotrebu malo tečnog deterdženta ili je operite u mašini za pranje sudova. Prednji panel posude za sakupljanje ostataka kafe (sl. A18) ne može da se pere u mašini za pranje sudova.

Odvojivi delovi	Kada se čisti	Kako se čisti
Posuda za sakupljanje tečnosti	Ispraznite posudu za sakupljanje tečnosti svakodnevno ili čim crveni indikator „drip tray full“ (posuda za sakupljanje tečnosti je puna) iskoči iz posude za sakupljanje tečnosti (Sl. 38). Čistite posudu za sakupljanje tečnosti nedeljno.	Uklonite posudu za sakupljanje tečnosti (Sl. 39) i isperite je pod mlazom vode sa česme uz upotrebu malo tečnog deterdženta. Posudu za sakupljanje tečnosti i njen poklopac možete da operete i u mašini za pranje posuda. Prednji panel posude za sakupljanje ostataka kafe (sl. A18) ne može da se pere u mašini za pranje sudova.
Podmazivanje bloka za kuvanje	Svaka 2 meseca	Podmazujte blok za kuvanje isporučenim mazivom (pogledajte 'Podmazivanje bloka za kuvanje').
Rezervoar za vodu	Nedeljno	Isperite rezervoar za vodu pod mlazom vode
Prednji deo aparata	Nedeljno	Očistite neabrazivnom krpom

Čišćenje bloka za kuvanje

Ukoliko redovno čistite blok za kuvanje, sprečićete da ostaci kafe zapuše unutrašnje tokove. Video zapise o tome kako da izvadite, ubacite i očistite blok za kuvanje možete da vidite na sajtu www.saeco.com/care.

Čišćenje bloka za kuvanje pod mlazom vode

- 1 Skinite blok (pogledajte 'Uklanjanje i umetanje bloka za kuvanje') za kuvanje.
- 2 Temeljno isperite blok za kuvanje vodom. Pažljivo očistite gornji filter (Sl. 40) bloka za kuvanje.
- 3 Ostavite blok za kuvanje da se osuši na vazduhu pre nego što ga vratite na mesto. Ukoliko ga sušite krpom, vlakna krpe će se sakupiti unutar njega, zato ga sušite na vazduhu.

Čišćenje bloka za kuvanje pomoću tableta za uklanjanje masnoća od kafe

Za uklanjanje masnoća od kafe koristite samo Philips tablete.

- 1 Kucnite na ikonu „Clean“ (Čišćenje)  i koristite strelice nagore i nadole da biste izabrali opciju „Brew group clean“ (Čišćenje bloka za kuvanje).
- 2 Dodirnite „OK“ (U redu) za potvrdu, a zatim pratite uputstva na ekranu.

Podmazivanje bloka za kuvanje

Da biste poboljšali performanse aparata, predlažemo vam da podmazujete blok za kuvanje svaka 2 meseca da biste osigurali nesmetano pomeranje delova koji se pomeraju.

- 1 Nanesite tanak sloj maziva na klip (sivi deo) bloka (Sl. 41) za kuvanje.
- 2 Nanesite tanki sloj maziva oko osovine (sivi deo) u dnu bloka (Sl. 42) za kuvanje.
- 3 Nanesite tanak sloj maziva na šine sa obe strane (Sl. 43).

Programi čišćenja za unutrašnji cappuccinatore

Aparati imaju tri programa za čišćenje unutrašnjeg cappuccinatore-a:

- „HygieSteam Shot“ (Ispuštanje higijenskog mlaza): aparat ispušta mlazove kroz unutrašnji cappuccinatore kako bi se brzo isprao.

- „HygieSteam“ (Higijenski mlaz): aparat temeljno čisti unutrašnji sistem za mleko pomoću pare. Uverite se da je HygieSteam posuda pravilno postavljena (Sl. 44) i pričvršćena na aparat (Sl. 45). Postavite metalnu cev za mleko u držač (Sl. 46) cevi za mleko i pratite uputstva na ekranu.
- „Deep Milk Clean“: Obavite postupak „Deep Milk Clean“ koristeći sredstvo za čišćenje kruga kretanja mleka kompanije Philips za temeljno čišćenje unutrašnjeg sistema za mleko.

Čišćenje unutrašnjeg cappuccinatore-a pod mlazom vode sa česme.

- 1 Otvorite vrata unutrašnjeg cappuccinatore-a (Sl. 47).
- 2 Uklonite unutrašnji cappuccinatore povlačenjem nadole (Sl. 48).
- 3 Rasklopite unutrašnji cappuccinatore izvlačenjem donjeg dela sa gornjeg dela (Sl. 49).
- 4 Rastavite sve delove (Sl. 50) i očistite ih pod mlazom vode sa česme.
- 5 Ponovo sastavite unutrašnji cappuccinatore.
- 6 Da biste ponovo sastavili unutrašnji cappuccinatore, postavite ga uspravno i uverite se da su otvori poravnati sa dve cevi na aparatu. Zatim pomerite unutrašnji cappuccinatore nagore dok ne legne na mesto (Sl. 13).
- 7 Zatvorite vratanica.

Detaljna video uputstva možete da pronadete na veb stranici www.saeco.com/care.

Procedura uklanjanja kamenca

Koristite samo sredstvo za čišćenje kamenca kompanije Philips. Nipošto nemojte koristiti sredstva za čišćenje kamenca na bazi sumporne kiseline, hlorovodonične kiseline, sulfaminske ili sirćetne kiseline (sirće) jer to može da ošteti vodeno kolo u aparatu i dovede do nepotpunog rastvaranja kamenca. Ako ne koristite sredstvo za čišćenje kamenca kompanije Philips, vaša garancija će prestati da važi. Ako ne uklanjate kamenac iz aparata, vaša garancija će takode prestati da važi. Philips sredstvo za čišćenje kamenca možete kupiti od lokalnih ili prodavaca na mreži ili ovlašćenih servisnih centara.

- 1 Kada aparat zatraži da uklonite kamenac iz njega, dodirnite ikonu OK da biste započeli. Da biste pokrenuli postupak uklanjanja kamenca a da to nije zatražio aparat, kućnite na ikonu „Clean“ (Očisti)  i izaberite opciju Descale (Ukloni kamenac).
- 2 Uklonite posudu za sakupljanje tečnosti, posudu za sakupljanje ostataka kafe i HygieSteam posudu (Sl. 35), ispraznite ih i vratite nazad u aparat.
- 3 Uklonite rezervoar za vodu i ispraznite ga. Zatim izvadite filter AquaClean.
- 4 Sipajte celu flašu sredstva za čišćenje kamenca kompanije Philips u rezervoar za vodu, a zatim ga ispunite vodom do nivoa CALC CLEAN (Uklanjanje kamenca) (Sl. 51). Zatim vratite rezervoar za vodu u aparat.
- 5 Postavite veliku posudu (1,5 l) ispod grlića za ispuštanje kafe.
- 6 Uverite se da je HygieSteam posuda pravilno postavljena (Sl. 44) i pričvršćena na aparat (Sl. 45). Postavite cev za mleko na držač (Sl. 46) cevi za mleko.
- 7 Pratite uputstva na ekranu da biste pokrenuli postupak uklanjanja kamenca. Postupak uklanjanja kamenca traje oko 30 minuta i čine ga ciklus uklanjanja kamenca i ciklus ispiranja.
- 8 Kada se završi ciklus uklanjanja kamenca, morate da isperete rezervoar za vodu i kolo za vodu. Pratite uputstva na ekranu.
- 9 Postavite novi AquaClean filter u rezervoar za vodu i aktivirajte ga (pogledajte 'Aktiviranje filtera za vodu AquaClean (5 minuta)').

Savet: Upotreba AquaClean filtera smanjuje potrebu za uklanjanjem kamenca!

Šta učiniti ukoliko dođe do prekida procesa uklanjanja kamenca

Možete da prekinete postupak uklanjanja kamenca tako što ćete pritisnuti dugme za uključivanje/isključivanje na upravljačkoj ploči. Ukoliko dođe do prekida procesa uklanjanja kamenca pre nego što se on potpuno završi, uradite sledeće:

- 1 Ispraznite i temeljno isperite rezervoar za vodu.
- 2 Napunite posudu za vodu svežom vodom do oznake CALC CLEAN i ponovo uključite aparat. Aparat će se zagrejati i automatski obaviti ciklus ispiranja.
- 3 Pre kuvanja bilo kakvih napitaka, obavite ciklus ručnog ispiranja. Da biste obavili ciklus ručnog ispiranja, najpre isпустite pola rezervoara za toplu vodu, a zatim skuvajte dve šolje prethodno samlevene kafe bez dodavanja mlevene kafe.

Napomena: Ukoliko postupak uklanjanja kamenca nije dovršen, aparat će zahtevati da se obavi još jedan takav postupak što je pre moguće.

Kodovi grešaka

U nastavku možete da pronadete listu kodova grešaka koja prikazuje probleme koje možete sami da rešite. Video uputstva su dostupna na sajtu www.saeco.com/care. Ukoliko se prikaže drugi kôd greške, obratite se centru za korisničku podršku u svojoj zemlji. Detalje za kontakt možete da pronadete u garantnom listu.

Kôd greške	Problem	Moguće rešenje
01	Levak za kafu je zapušen.	Isključite aparat i izvucite utikač iz utičnice. Skinite blok za kuvanje. Zatim otvorite poklopac odeljka za prethodno samlevenu kafu i ubacite ručicu kašike. Pomerajte ručicu gore-dole dok mlevena kafa ne ispadne (Sl. 37). Posetite sajt www.saeco.com/care gde ćete pronaći detaljna video uputstva.
03	Blok za kuvanje je prljav ili nije dobro podmazan.	Isključite aparat. Isperite blok za kuvanje čistom vodom, ostavite da se osuši na vazduhu, a zatim ga podmažite (pogledajte 'Podmazivanje bloka za kuvanje'). Pogledajte poglavlje „Čišćenje bloka za kuvanje“ ili posetite sajt www.saeco.com/care gde ćete pronaći detaljna video uputstva. Zatim ponovo uključite aparat.
04	Blok za kuvanje nije postavljen u pravilan položaj.	Isključite aparat. Izvadite blok za kuvanje i ponovo ga ubacite. Proverite da li je blok za kuvanje u ispravnom položaju pre nego što ga ubacite. Pogledajte poglavlje „Rukovanje blokom za kuvanje“ ili posetite sajt www.saeco.com/care gde ćete pronaći detaljna video uputstva. Zatim ponovo uključite aparat.
05	U kolu za vodu se nalazi vazduh.	Ponovo pokrenite aparat tako što ćete ga isključiti, a zatim ponovo uključiti. Ukoliko ovo uspe, isпустite 2–3 šolje vrele vode. Uklonite kamenac iz aparata ukoliko niste to radili duži vremenski period.

Kôd greške	Problem	Moguće rešenje
	Filter AquaClean nije pravilno pripremljen pre instalacije ili je zapašen.	Uklonite filter AquaClean i pokušajte ponovo da skuvate kafu. Ukoliko ovo uspe, uverite se da je filter AquaClean pravilno pripremljen pre nego što ga ponovo postavite. Vratite filter AquaClean u rezervoar za vodu. Ukoliko ovo i dalje ne uspeva, filter je možda zapašen i treba da ga zamenite.
11	Aparat treba da se prilagodi sobnoj temperaturi	Ostavite aparat neko vreme da se prilagodi sobnoj temperaturi sa transportne/spoljne temperature. Isključite aparat na 30 minuta i ponovo ga uključite. Ako ovo ne funkcioniše, obratite se Centru za korisničku podršku u svojoj zemlji. Detalje za kontakt možete da pronađete u garantnom listu.
14	Aparat se pregrejao.	Isključite aparat, a zatim ga ponovo uključite nakon 30 minuta.
19	Aparat nije pravilno priključen u zidnu utičnicu.	Proverite da li je mali utikač na kablu za napajanje ispravno uključen u utičnicu na zadnjoj strani aparata.

Naručivanje dodataka

Da biste očistili i uklonili kamenac iz aparata, koristite isključivo Philips proizvode za održavanje. Ove proizvode možete da kupite kod lokalnog ili prodavca na mreži ili u ovlašćenim servisnim centrima. Da biste pronašli na mreži celu listu rezervnih delova, unesite broj modela vašeg aparata. Broj modela se nalazi na unutrašnjoj strani vratanca za servis.

Održavanje proizvoda i tipski brojevi:

- Rastvor za uklanjanje kamenca CA6700
- Filter AquaClean CA6903
- Mazivo za blok za kuvanje HD5061
- Tablete za uklanjanje masnoće od kafe CA6704
- Sredstvo za čišćenje kola za mleko CA6705
- Komplet za održavanje CA6707

Rešavanje problema

U ovom poglavlju su u kratkim crtama navedeni najčešći problemi sa kojima možete da se susretete dok koristite aparat. Video uputstva i kompletna lista često postavljanih pitanja su dostupni na sajtu www.saeco.com/care. Ukoliko ne možete da rešite problem, obratite se Centru za korisničku podršku u vašoj zemlji. Detalje za kontakt možete da pronađete u garantnom listu.

Problem	Uzrok	Rešenje
U mom novom aparatu za Ovaj aparat je testiran sa kafom. kafu se nalaze ostaci kafe.		Iako je pažljivo očišćen, možda se u njemu nalaze ostaci kafe. Međutim, garantujemo da je aparat potpuno nov.

Problem	Uzrok	Rešenje
Posuda za sakupljanje tečnosti se brzo napuni / u posudi za sakupljanje tečnosti uvek ima vode.	To je normalno. Aparat koristi vodu za ispiranje unutrašnjeg kola i bloka za kuvanje. Izvesna količina vode protiče kroz unutrašnji sistem i sliva se direktno u posudu za sakupljanje tečnosti.	Ispraznite posudu za sakupljanje tečnosti svakodnevno ili čim crveni indikator „drip tray full” (posuda za sakupljanje tečnosti je puna) iskoči iz poklopca posude za sakupljanje tečnosti. Savet: postavite šolju ispod grlića za ispuštanje da biste sakupili vodu za ispiranje koja iz njega izlazi.
Ikona „empty coffee grounds container” (isprazni posudu za sakupljanje ostataka kafe) se ne gasi.	Ispraznili ste posudu za sakupljanje ostataka kafe dok je aparat bio isključen iz zidne utičnice ili ste ga prebrzo vratili nazad.	Uklonite posudu za sakupljanje ostataka kafe, sačekajte 5 sekundi i vratite je.
Aparat traži da ispraznim posudu za sakupljanje ostataka kafe čak i ako posuda nije puna.	Aparat nije resetovao brojač kada ste poslednji put ispraznili posudu za sakupljanje ostataka kafe.	Uvek sačekajte oko 5 sekundi pre nego što vratite posudu za sakupljanje ostataka kafe. Na taj način ćete brojač doza kafe resetovati na nulu i broj doza kafe se nepravilno broji.
Posuda za sakupljanje ostataka kafe je prepunjena, a ikona „empty coffee grounds container” (isprazni posudu za sakupljanje ostataka kafe) se nije pojavila na ekranu.	Uklonili ste posudu za sakupljanje tečnosti, a da niste ispraznili posudu za sakupljanje ostataka kafe.	Kada izvadite posudu za sakupljanje tečnosti, ispraznite i posudu za sakupljanje ostataka kafe čak i ukoliko sadrži samo nekoliko doza. Ovim se obezbeđuje resetovanje brojača doza kafe na nulu i pravilno brojanje doza kafe.
Ne mogu da izvadim blok za kuvanje.	Blok za kuvanje se ne nalazi u pravilnom položaju.	Resetujte aparat na sledeći način: zatvorite vratanca za servis i vratite rezervoar za vodu. Isključite aparat, a zatim ga ponovo uključite i sačekajte da se upale lampice na ikonama za napitak. Pokušajte ponovo da izvadite blok za kuvanje. Pogledajte poglavlje „Uklanjanje i umetanje bloka za kuvanje” u kojem se nalaze detaljna uputstva.
Ne mogu da ubacim blok za kuvanje.	Blok za kuvanje se ne nalazi u pravilnom položaju.	Resetujte aparat na sledeći način: zatvorite vratanca za servis i vratite rezervoar za vodu. Izostavite blok za kuvanje. Isključite aparat i izvucite utikač iz utičnice. Sačekajte 30 sekundi, a zatim ga ponovo priključite u napajanje, uključite ga i sačekajte da se upale lampice na ikonama za napitak. Zatim stavite blok za kuvanje u ispravan položaj i ponovo ga ubacite u aparat. Pogledajte poglavlje „Uklanjanje i umetanje bloka za kuvanje” u kojem se nalaze detaljna uputstva.

Problem	Uzrok	Rešenje
Kafa je vodnjikava.	Blok za kvanje je prljav ili mora da se podmaže.	Skinite blok za kvanje, isperite ga pod mlazom vode sa česme i ostavite ga da se osuši. Zatim podmažite pokretne delove (pogledajte 'Podmazivanje bloka za kvanje').
	Aparat vrši postupak samopodešavanja. Procedura započinje automatski kada aparat upotrebljavate prvi put, kada promenite vrstu zrna kafe ili nakon što aparat niste duže vreme upotrebljavali.	Prvo skuvajte 5 šolja kafe kako biste omogućili aparatu da dovrši proceduru sopstvenog podešavanja.
	Mlin je podešen na suviše grubo podešavanje.	Podesite mlin na finije (niže) podešavanje. Skuvajte 2 do 3 napitka da biste mogli da osetite jasnu razliku.
Kafa nije dovoljno vruća.	Podešena je suviše niska temperatura.	Podesite temperaturu na maksimalno podešavanje (Sl. 52).
	Hladna šolja smanjuje temperaturu napitka.	Prehodno zagrejte šolje ispirajući ih vrelom vodom.
	Dodavanje mleka smanjuje temperaturu napitka.	Bez obzira da li dodajete vrelu ili hladno mleko, dodavanje mleka uvek smanjuje temperaturu kafe. Prehodno zagrejte šolje ispirajući ih vrelom vodom.
Kafa ne izlazi ili izlazi sporo.	Filter za vodu AquaClean nije pravilno pripremljen za instalaciju.	Uklonite AquaClean filter i ispusite malo vrelu vode. Ako ovo funkcioniše, AquaClean filter nije pravilno postavljen. Ponovo ga postavite i aktivirajte AquaClean filter i pratite korake iz poglavlja „Filter za vodu AquaClean”.
		Nakon što ga duže vreme niste upotrebljavali, potrebno je ponovo pripremiti filter za vodu AquaClean i da ispusite 2–3 šoljice vrelu vode.
	Filter za vodu AquaClean je zapušten.	Filter za vodu AquaClean menjajte svaka 3 meseca. Filter stariji od 3 meseca može da se zapuši.
	Mlin je podešen na suviše fino podešavanje.	Podesite mlin na grublje (više) podešavanje. To će imati uticaj na ukus kafe.
	Blok za kvanje je prljav.	Skinite blok za kvanje i isperite ga pod mlazom vode sa česme (pogledajte 'Čišćenje bloka za kvanje pod mlazom vode').

Problem	Uzrok	Rešenje
	Grič za ispuštanje kafe je prljav.	Očistite grič za ispuštanje kafe i njegove otvore sredstvom za čišćenje cevi ili iglom.
	Odeljak za prethodno samlevenu kafu je zapušen	Isključite aparat i izvadite blok za kuvanje. Otvorite poklopac odeljka za prethodno samlevenu kafu i ubacite dršku kašike u njega. Pomerajte ručicu gore dole dok mlevena kafa ne ispadne (Sl. 37).
	Kamenac je blokirao kolo aparata.	Uklonite kamenac iz aparata pomoću Philips sredstva za čišćenje kamenca (pogledajte 'Procedura uklanjanja kamenca'). Uvek uklonite kamenac kad aparat to od vas traži.
Mleko se ne peni.	Unutrašnji cappuccinatore je prljav ili nije umetnut pravilno.	Očistite unutrašnji cappuccinatore i proverite da li ste ga postavili i umetnuli pravilno (pogledajte 'Čišćenje unutrašnjeg cappuccinatore-a pod mlazom vode sa česme:').
	Vrsta mleka koju koristite nije pogodna za stvaranje pene.	Različite vrste mleka daju različitu količinu i različit kvalitet pene.
Mleko se rasprskava.	Mleko koje koristite nije dovoljno hladno.	Uvek koristite hladno mleko koje je pre toga bilo u frižideru.
	Fleksibilna cev za mleko nije pravilno povezana.	Otvorite vratanca na griću (Sl. 47) za ispuštanje kafe i proverite da li je fleksibilna cev za mleko potpuno povezana na cappuccinatore. Imajte u vidu da cappuccinatore i cev za mleko mogu da budu vrući. Ostavite cappuccinatore i cevi da se ohlade pre nego što ih dodirnete.
	Cappuccinatore i cev za mleko nisu čisti.	Uklonite i rasklopite unutrašnji cappuccinatore (pogledajte 'Čišćenje unutrašnjeg cappuccinatore-a pod mlazom vode sa česme:'). Isperite sve delove pod mlazom vode. Za temeljno čišćenje koristite sredstvo za čišćenje kruga kretanja mleka kompanije Philips i obavite postupak „Deep Milk Clean“ u meniju (☛). Imajte u vidu da ukoliko se delovi peru u mašini za pranje posuda, mogu da se zapuše ostacima hrane ili deterđenta. Preporučuje se da i vizuelno proverite da nisu zapušeni.

Problem	Uzrok	Rešenje
		<p>Savetujemo vam da svakodnevno obavite program HygieSteam: 1) Pritisnite opciju „Clean“ (Čišćenje). 🚰 na kontrolnoj tabli. 2) Izaberite „HygieSteam“. 3) Pritisnite dugme start da biste pokrenuli proces. Zatim potvrdite sve korake na ekranu.</p>
	<p>Cevi za mleko su zapušene.</p>	<p>Posudu za mleko uvek čuvajte u frižideru bez cevi za mleko. Preostalo mleko može da se nataloži u cevima za mleko i da blokira protok mleka kroz cevi. Isperite cevi za mleko pre odlaganja.</p>
<p>Izgleda da iz aparata curi tečnost.</p>	<p>Aparat koristi vodu za ispiranje unutrašnjeg kola i bloka za kuvanje. Ova voda protiče kroz unutrašnji sistem i sliva se direktno u posudu za sakupljanje tečnosti. To je normalno.</p>	<p>Ispraznite posudu za sakupljanje tečnosti svakodnevno ili čim indikator „drip tray full“ (posuda za sakupljanje tečnosti je puna) iskoči iz poklopca posude za sakupljanje tečnosti. Savet: Postavite šolju ispod grlića za ispuštanje da biste sakupili vodu za ispiranje i smanjili količinu vode u posudi za sakupljanje tečnosti.</p>
	<p>Posuda za sakupljanje tečnosti je potpuno puna i tečnost se preliva sa nje, pa izgleda kao da curi iz aparata.</p>	<p>Ispraznite posudu za sakupljanje tečnosti svakodnevno ili čim indikator „drip tray full“ (posuda za sakupljanje tečnosti je puna) iskoči iz poklopca posude za sakupljanje tečnosti.</p>
	<p>Rezervoar za vodu nije potpuno uguran, curi voda iz rezervoara za vodu i sada aparat uvlači vazduh.</p>	<p>Proverite da li je rezervoar za vodu u ispravnom položaju: uklonite ga i ponovo vratite u aparat što je moguće dalje.</p>
	<p>Blok za kuvanje je zaprljan/zapušen.</p>	<p>Isperite blok za kuvanje.</p>
	<p>Aparat nije postavljen na horizontalnu površinu.</p>	<p>Postavite aparat na horizontalnu površinu tako da se posuda za sakupljanje tečnosti ne prepuni i indikator „drip tray full“ (posuda za sakupljanje tečnosti je puna) radi pravilno.</p>
<p>Ne mogu da aktiviram filter za vodu AquaClean i aparat traži da pokrenem proces uklanjanja kamenca.</p>	<p>Niste postavili ili zamenili filter na vreme nakon što se na ekranu pojavio podsetnik za AquaClean. To znači da filter više nije potpuno bez kamenca.</p>	<p>Najpre očistite aparat od kamenca, a zatim postavite filter za vodu AquaClean.</p>
<p>Novi filter za vodu se ne uklapa.</p>	<p>Pokušavate da postavite drugi filter, a ne filter za vodu AquaClean.</p>	<p>Samo se filter za vodu AquaClean uklapa u aparat.</p>

Problem	Uzrok	Rešenje
	Nije postavljen gumeni prsten na filteru za vodu AquaClean.	Vratite gumeni prsten na filter za vodu AquaClean.
Aparat je bučan.	Normalno je da aparat pravi buku tokom upotrebe.	Ukoliko aparat počne da pravi drugačiju vrstu buke, očistite blok za kuvanje i podmažite ga (pogledajte 'Podmazivanje bloka za kuvanje').
	Filter za vodu AquaClean nije pravilno pripremljen i sada aparat uvlači vazduh.	Izvadite AquaClean filter za vodu i pravilno ga pripremite za upotrebu pre nego što ga vratite. Pogledajte poglavlje „Filter za vodu AquaClean“ u kojem se nalaze detaljna uputstva.
	Rezervoar za vodu nije potpuno ugaran i sada aparat uvlači vazduh.	Proverite da li je rezervoar za vodu u ispravnom položaju: uklonite ga i ponovo vratite u aparat tako što ćete ga gurnuti što je moguće dalje.

Tehničke specifikacije

Proizvođač zadržava pravo da poboljša tehničke specifikacije proizvoda. Sve unapred podešene količine su približne.

Opis	Vrednost
Veličina (š x v x d)	262 x 383 x 448 mm
Težina	8–8,5 kg
Dužina kabla za napajanje	1.200 mm
Rezervoar za vodu	1,8 litara
Kapacitet posude za kafu u zrnju	300 g
Kapacitet posude za ostatke kafe	12 doza
Kapacitet posude za mleko	600 ml
Podesiva visina grlića	87–147 mm
Nominalni napon – snaga – napajanje	Pogledajte etiketu sa podacima na unutrašnjosti servisnih vrata (sl. A15)

Sisältö

Laitteen yleiskuvaus (kuva A)	424
Ohjauspaneeli	424
Johdanto	425
Käyttöönotto	425
Erikoistoiminnot	426
Juomien valmistaminen	426
Juomien mukauttaminen	428
Laitteen asetusten säätäminen	429
AquaClean-vesisuodatin	430
Kahviyksikön poistaminen ja asettaminen paikalleen	432
Puhdistus ja huolto	432
Kalkinpoisto	435
Virhekoodit	435
Lisävarusteiden tilaaminen	436
Vianmäärittäminen	437
Tekniset tiedot	441

Laitteen yleiskuvaus (kuva A)

A1 Ohjauspaneeli	A11 Virtajohto ja pistoke
A2 Esijauhetun kahvin säiliön kansi	A12 Jauhatuksen säätönuppi
A3 Kahvipapusaäiliön kansi	A13 Kahvipapusaäiliö
A4 Johdon liitin	A14 Kahviyksikkö
A5 Tippa-alusta	A15 Huoltoluukku
A6 Tippa-alustan vapautuskahva	A16 Vesisäiliö
A7 Säädettävä kahvi- ja maitosuutin	A17 Sakkasäiliö
A8 HygieSteam-säiliö	A18 Kahvijauhesäiliön etupaneeli
A9 HygieSteamin kansi ja maitoputken pidike	A19 Tippa-alustan suojus
A10 Sisäinen cappuccinatore	A20 Tippa-astia täynnä -ilmaisim

Lisätarvikkeet

A21 Maitosäiliö	A24 AquaClean-suodatin
A22 Maitoputki	A25 Mittalusikka
A23 Rasvatuubi	A26 Veden kovuuden testiliuska

Ohjauspaneeli

Tästä espressokeittimestä on saatavilla kaksi versiota. Niiden ohjauspaneelit näyttävät erilaisilta, mutta kaikki painikkeet ja kuvakkeet toimivat samalla tavalla. Saat yleiskuvan kaikista painikkeista ja kuvakkeista kuvasta B. Löydät kuvauksen alta.

Voit vierittää näytössä ylä- ja alanuolikuvakkeilla ja tehdä valintoja tai vahvistaa valinnat napauttamalla OK-kuvaketta.

B1 Virtapainike

B2 Yhden kosketuksen juomakuvakkeet

B3 CoffeeMaestro-kuvake
 B4 Valikko, jossa on muita juomia
 B5 Käynnistyspainike ►■
 B6 Siirtymiskuvakkeet (ylös, alas, takaisin, OK)

B7 Näyttö
 B8 Laitteen asetukset
 B9 Puhdistusvalikko
 B10 Henkilökohtaiset profiilit

Johdanto

Kiitos, että ostit Saecon täysin automaattisen kahvinkeitin. Siirry osoitteeseen www.saeco.com/MyCoffeeMachine ja rekisteröi tuotteesi, jotta voit hyödyntää Saecon verkkotukea parhaalla mahdollisella tavalla.

Huomautus: Laitteen testauksessa on käytetty kahvia. Vaikka se on puhdistettu huolellisesti, laitteeseen on voinut jäädä kahvijäämiä. Takaamme kuitenkin, että laite on täysin uusi.

Käyttöönotto

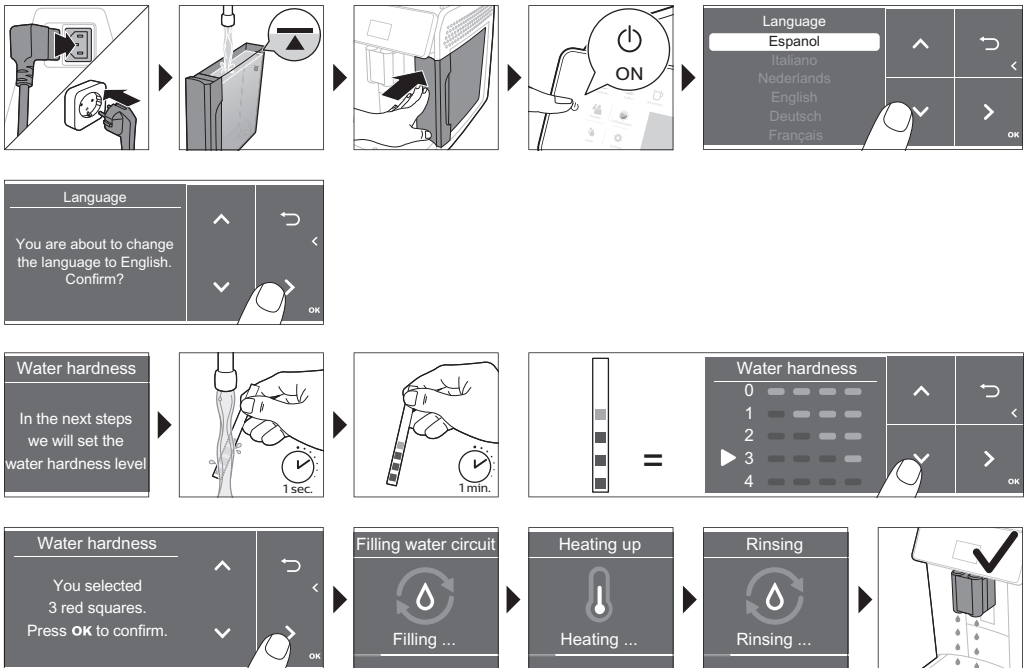

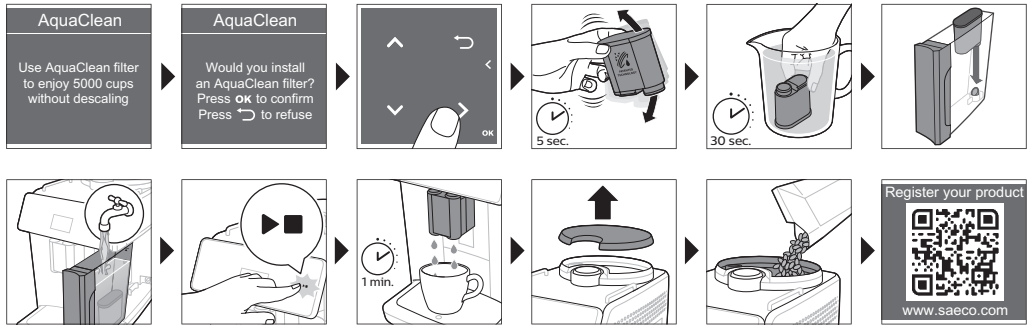

Erikoistoiminnot

Erikoistoiminto



Käyttötarkoitus

CoffeeMaestrolla voit mukauttaa kahvisi valitsemalla juomallasi esiasetetun makuprofiilin (Delicato, Intenso, Forte) sen sijaan, että muuttaisit asetuksia itse.



HygieSteam-toiminto puhdistaa maitojärjestelmän automaattisesti ja poistaa mikro-organismit. Käytä sitä cappuccinon tai muiden maitopohjaisten juomien valmistuksen jälkeen.



Kestävä kahvimyllymme on huippuluokan kovuuden ja tarkkuuden varmistamiseksi täysin keraaminen. Voit valita siitä makusi mukaan jonkin 12 tasosta.

Juomien valmistaminen

Yleiset vaiheet

- 1 Täytä vesisäiliö vesijohtovedellä ja kahvipapusäiliö kahvipavuilla.
- 2 Työnnä pieni pistoke laitteen takaosassa olevaan liitäntään. Liitä pistoke pistorasiaan.
- 3 Käynnistä laite painamalla virtapainiketta.
 - Laite käynnistää kuumenemiseen ja suorittaa automaattisen huuhtelun.
 - Kun kaikki juomakuvakkeiden merkkivalot palavat jatkuvasti, laite on valmiina käyttöön.
- 4 Aseta kuppi kahvisuuttimen alle. Säädä kahvisuuttimen korkeus käytettävän kupin tai lasin koon mukaan liu'uttamalla suutinta ylös- tai alaspäin (kuva 1).

Kahvin valmistaminen kahvipavuista

- 1 Jos haluat valmistaa kahvia, napauta haluamasi juoman kuvaketta (kuva 2) tai More Drinks (Muita juomia) -kuvaketta (kuva 3).
 - Voit nyt säätää juomaa oman makusi mukaan (kuva 4). Säädä kahvin vahvuutta ylä- ja alanuoli (kuva 5)kuvakkeilla. Napauta OK-kuvaketta, jos haluat säätää muita asetuksia (kuva 6).
- 2 Aloita valitun juoman valmistaminen milloin tahansa painamalla käynnistyspainiketta ►■.
- 3 Jos haluat lopettaa kahvin annostelun, ennen kuin laite on valmis, paina käynnistyspainiketta ►■ uudelleen.

i Jos haluat valmistaa kaksi annosta kahvia samaan aikaan, napauta juomakuvaketta kaksi kertaa tai valitsemalla erityisessä palkissa vierivän 2x-kuvakkeen.

⚠ Älä käytä sokeroituja tai maustettuja kahvipapuja.

Maitoa käyttävien juomien valmistaminen

- 1 Täytä vesisäiliö vesijohtovedellä ja kahvipapusailiö kahvipavuilla.
- 2 Irrota maitosäiliön kansi ja täytä maitosäiliö maidolla (kuva 7). Aseta sitten metallinen maitoputki säiliöön.

Käytä ihanteellisen tuloksen varmistamiseksi aina jääkaapista otettua maitoa.

- 3 Liitä taipuisa maitoputki cappuccinatoreen (kuva 8).
- 4 Napauta haluamasi maitopohjaisen juoman kuvaketta (kuva 9) tai valitse toinen juoma napauttamalla More Drinks (Muita juomia) -kuvaketta (kuva 3).
 - Voit nyt säätää juomaa mieltymystesi mukaan (kuva 10).
- 5 Paina käynnistyspainiketta ►■.
 - Tiettyjen juomien tapauksessa laite annostelee ensin maidon ja sitten kahvin. Muiden juomien tapauksessa toimitaan toisin, laite annostelee ensin kahvin ja sitten maidon.
 - Jos haluat lopettaa maidon annostelun, ennen kuin laite on annostellut esimääritetyn määrän, paina käynnistyspainiketta ►■.
- 6 Jos haluat lopettaa koko juoman (maidon ja kahvin) annostelun, ennen kuin laite on valmis, pidä käynnistyspainiketta ►■ painettuna.
- 7 Maidon annostelun jälkeen suoritetaan HygieSteam-suihkaus (HygieSteam Shot). Laite huuhtelee sisäisen maitojärjestelmän nopeasti suihkauttamalla höyryä sen läpi.

Kahvin valmistus esijauhetusta kahvista

- 1 Kallista kantta ja lisää yksi mittalusikallinen valmiiksi jauhettua kahvia valmiiksi jauhetun kahvin säiliöön (kuva 11).
- 2 Valitse juoman valitsemisen jälkeen esijauhettu kahvi ylä- ja alanuolikuvakkeilla (kuva 12). Paina sitten käynnistyspainiketta ►■.

Huomautus: Jos valitset esijauhetun kahvin, et voi säätää kahvin vahvuutta ja/tai valmistaa useamman kuin yhden juoman samalla kertaa.

Kuuman veden annostelu

- 1 Varmista, että sisäinen cappuccinatore on kiinnitetty oikein laitteeseen (kuva 13).
- 2 Aseta kuppi suuttimen alle.
- 3 Napauta More drinks (Muita juomia) -kuvaketta (kuva 3), vieritä alas ja valitse Hot Water (Kuuma vesi).

- Säädä kuuman veden määrää ja/tai lämpötilaa mieltymystesi mukaan ylä- ja alanuolikuvakkeilla (kuva 14).
- Paina käynnistuspainiketta ►■.
- Jos haluat lopettaa kuuman veden annostelun, ennen kuin laite on valmis, paina käynnistuspainiketta ►■ uudelleen.

Juomien mukauttaminen

Laitteella voit säätää juoman asetuksia mieltymystesi mukaan ja tallentaa muutetun juoman henkilökohtaiseen profiiliin. Eri profiilit ovat erivärisiä.

Juomien valmistaminen CoffeeMaestro-toiminnolla

Laitteella voit valita makuprofiileja sen sijaan, että säätäisit kaikkia asetuksia erikseen CoffeeEqualizer-toiminnolla. Valittavissa ovat asetukset Delicato, Intenso ja Forte. Voit valita CoffeeMaestro-makuprofiilin seuraavasti:

- Napauta haluamasi juoman kuvaketta (kuva 2) tai valitse toinen juoma napauttamalla More Drinks (Muita juomia) -kuvaketta (kuva 3).
- Napauta toistuvasti CoffeeMaestro-kuvaketta (kuva 15).
- Vahvista valinta painamalla OK-painiketta.
Juoman tärkeimpiä asetuksia säädetään nyt vastaavasti.
- Aloita juoman valmistaminen painamalla käynnistuspainiketta ►■.

CoffeeEqualizer-toiminto

Juoman valitsemisen jälkeen CoffeeEqualizer-toiminto otetaan automaattisesti käyttöön. Voit säätää ylä- ja alanuolikuvakkeilla seuraavia asetuksia:



- | | |
|--------------------|---|
| 1 Kahvin vahvuus | 6 Vaahdon määrä |
| 2 Kahvin määrä | 7 Voit myös päättää, haluatko valmistaa juomasta yksi vai kaksi kupillista. |
| 3 Maidon määrä | 8 Kahvin määrä matkamukia varten (vain tietyt mallit) |
| 4 Veden määrä | |
| 5 Juoman lämpötila | |

Huomautus: Säädetävissä olevat asetukset vaihtelevat valitsemasi juoman mukaan.

Profiilin valitseminen

Voit valita profiilin ja tallentaa reseptin Profiilit 👤 -kuvakkeella.

- Valitse jokin värillisistä profiileista napauttamalla toistuvasti profiilikuvaketta 👤 (kuva 16) Kaikki profiilit ovat erivärisiä.
- Valitse juoma napauttamalla jotakin yhden kosketuksen juomakuvaketta tai More Drinks (Muita juomia) -kuvaketta.
- Säädä juoman asetuksia mieltymystesi mukaan.
- Valmista valitsemasi juoma painamalla käynnistuspainiketta ►■.
- Uudet asetukset on nyt tallennettu valitsemaasi värilliseen profiiliin.

i Voit aina palauttaa laitteen tehdasetukset (katso 'Tehdasetusten palauttaminen').

Vierasprofiili

Laitteessa on vierasprofiili. Kun vierasprofiili on valittuna, profiilikuvake ei pala. Kun valitset tämän profiilin, voit edelleen mukauttaa asetuksia mieltymystesi mukaan, mutta valmistamiesi juomien reseptejä ei tallenneta.

Ylimääräinen suihkaus (ExtraShot)

Laitteella voit lisätä kahviisi ja maitojuomiisi lisäannoksen ristrettoa, jos haluat esimerkiksi vahvempaa kahvia.

- 1 Aseta kuppi suuttimen alle.
- 2 Valitse juoma napauttamalla jotakin yhden kosketuksen juomakuvaketta (kuva 2) tai toinen juoma napauttamalla More Drinks (Muita juomia) -kuvaketta (kuva 3).
- 3 Aseta vahvuus ylänuolipainikkeella enimmäistasolle ja valitse ExtraShot-toiminto (kuva 17).
- 4 Napauta OK-kuvaketta, jos haluat mukauttaa muita asetuksia. Aloita sitten juoman valmistaminen painamalla käynnistyspainiketta ►■.
- 5 Jos haluat lopettaa juoman annostelun, ennen kuin laite on valmis, paina käynnistyspainiketta ►■ uudelleen.

i Kun olet valinnut ExtraShot-toiminnon, voit valmistaa vain yhden kahvin kerrallaan.

Laitteen asetusten säätäminen

Veden kovuuden valitseminen

i Kehotamme sinua säätämään veden kovuusasetuksen alueesi veden kovuustasoa vastaavaksi. Tällä voit varmistaa optimaalisen suorituskyvyn ja pidentää laitteen käyttöikä. Tällöin sinun ei myöskään tarvitse tehdä laitteelle kalkinpoistoa niin usein. Veden oletuskovuusasetus on 4: kova vesi.

Voit määrittää alueesi veden kovuuden laitteen mukana toimitetulla veden kovuuden testiliuskalla:

- 1 Upota veden kovuuden testiliuska vesijohtoveteen tai pidä sitä juoksevan veden alla 1 sekunnin (kuva 18) ajan.
- 2 Odota 1 minuutti. Testiliuskan punaisiksi muuttuvien ruutujen määrä ilmaisee veden kovuuden (kuva 19).

Määritä laitteen asetukset oikean veden kovuuden mukaisesti:

- 1 Napauta Settings (Asetukset) ⚙️ -kuvaketta ja valitse ylä- ja alanuolikuvakkeilla Water hardness (Veden kovuus). Vahvista valinta painamalla OK-painiketta.
- 2 Valitse veden kovuustaso ylä- ja alanuolikuvakkeilla. Näytöstä valittujen punaisten ruutujen määrän pitäisi vastata testiliuskassa (kuva 20) olevien punaisten ruutujen määrää.
- 3 Kun olet asettanut oikean veden kovuuden, vahvista valinta napauttamalla OK-painiketta.

Jauhatusasetuksen säätäminen

Voit muuttaa kahvin vahvuutta kahvipapusaaliön sisällä olevalla jauhatusen säätönupilla. Mitä pienempi jauhatusasetus on, sitä hienommaksi kahvipavut jauhetaan ja sitä vahvempaa kahvista tulee. Valittavana on 12 jauhatusasetusta.

Laitteen asetukset on määritetty niin, että saat kahvipavuista mahdollisimman maukasta kahvia. Siksi suosittelemme, että et säädä jauhatusasetusta, ennen kuin olet valmistanut 100–150 kupillista kahvia (vastaa noin yhden kuukauden käyttöä).

i Voit säätää jauhatusasetusta vain silloin, kun laite jauhaa kahvipapuja. Sinun on valmistettava kaksi tai kolme juomaa, ennen kuin huomaat eron.

A Älä käännä jauhatuksen säätönuppia enemmän kuin yksi pykälä kerrallaan, jotta mylly ei vaurioidu.

- 1 Aseta kuppi kahvisuuttimen alle.
- 2 Poista kahvipapusaaliön kansi (kuva 21).
- 3 Napauta Espresso-kuvaketta ja paina sitten käynnistyspainiketta ►.
- 4 Kun kahvimylly aloittaa jauhamisen, paina jauhatuksen säätönuppia ja käännä sitä vasemmalle tai oikealle (kuva 22).

Laitteen muiden asetusten säätäminen

Napauttamalla Asetukset  -kuvaketta voit säätää seuraavia laitteen asetuksia:

- Veden kovuus: voit valita viisi tasoa alueesi veden kovuuden mukaan.
- Valmiusaika: voit valita 15, 30, 60 tai 180 minuuttia.
- Näytön kirkkaus: voit valita pienen, normaalin ja suuren kirkkauden.
- Kieli: voit valita haluamasi näyttökielen.
- Ääni: voit ottaa laitteen äänimerkin käyttöön tai poistaa sen käytöstä.
- Etupaneelin valaistus: voit valita asetukseksi always on (aina päällä), on during brewing (päällä valmistuksen aikana) tai always off (aina pois päältä).
- Mittayksikkö: voit valita mittayksiköksi millilitran tai nesteunssin.

Tehdasasetusten palauttaminen

Laite antaa sinulle mahdollisuuden palauttaa tehdasasetukset milloin tahansa.

- 1 Napauta Settings  -kuvaketta.
- 2 Valitse Factory settings (Tehdasasetukset) ylä- ja alanuolikuvakkeilla. Vahvista valinta napauttamalla OK-kuvaketta.
- 3 Vahvista, että haluat palauttaa asetukset, painamalla käynnistyspainiketta ►.
 - Asetukset on nyt palautettu.

i Seuraavat tehdasasetukset palautetaan oletusasetuksiksi: veden kovuus, valmiusaika, näytön kirkkaus, ääni, etupaneelin valaistus ja profiilit.

AquaClean-vesisuodatin

Laitteessa käytetään AquaClean-suodatinta. Voit asettaa AquaClean-vesisuodattimen vesisäiliöön, jotta kahvin maku säilyy. Se vähentää myös kalkinpoiston tarvetta vähentämällä kalkin kertymistä laitteeseen. Voit ostaa AquaClean-vesisuodattimen paikalliselta jälleenmyyjältä, verkkokaupasta tai valtuutetuista huoltokeskuksista.

AquaClean-suodattimen tilan ilmaisun

Kun AquaClean-suodatin on aktiivinen, AquaClean-suodattimen tila näkyy aina näytössä prosentteina.

- Jos AquaClean-suodattimen tila on 10 % tai vähemmän, näytössä näkyy viesti 2 sekunnin ajan aina, kun käynnistät laitteen. Tässä viestissä sinua kehoitetaan ostamaan uusi suodatin.
- Jos suodattimen tila on 0 %, laite kehottaa sinua vaihtamaan AquaClean-suodattimen aina, kun käynnistät laitteen.



AquaClean-vesisuodattimen aktivointi (5 min)

i Laite ei automaattisesti tunnista, että vesisäiliöön on asetettu suodatin. Siksi sinun on aktivoitava jokainen asentamasi uusi AquaClean-vesisuodatin Clean (Puhdista) -valikossa.

Kun laite ei enää näytä suodattimen aktivointiviestiä, voit edelleen aktivoida AquaClean-vesisuodattimen, mutta laitteessa on ensin tehtävä kalkinpoisto.

i Laitteessa ei saa olla lainkaan kalkkia ennen AquaClean-vesisuodattimen käytön aloittamista.

Ennen kuin aktivoit AquaClean-vesisuodattimen, se on ensin valmistettava liottamalla sitä vedessä alla kuvatulla tavalla. Jos et tee näin, laitteeseen voi joutua veden sijaan ilmaa, mikä aiheuttaa voimakasta melua ja estää laitetta valmistamasta kahvia.

- 1 Napauta Clean (Puhdista)  -kuvaketta ja valitse ylä- ja alanuolikuvakkeilla AquaClean.
- 2 Vahvista valinta napauttamalla OK-kuvaketta.
- 3 Napauta OK-kuvaketta uudelleen, kun aktivointinäyttö tulee näkyviin. Noudata näyttöön tulevia ohjeita.
- 4 Ravista suodatinta noin 5 sekuntia (kuva 23).
- 5 Upota suodatin ylösalaisin kannulliseen kylmää vettä ja ravista/paina sitä (kuva 24).
- 6 Aseta suodatin pystysuorassa asennossa vesisäiliöön. Paina se mahdollisimman alas (kuva 25).
- 7 Täytä vesisäiliö vedellä ja aseta se takaisin laitteeseen.
- 8 Aseta kulho suuttimen alle.
- 9 Aloita aktivointiprosessi painamalla käynnistyspainiketta .
- 10 Suuttimesta annostellaan kuumaa vettä 1 minuutin ajan.
- 11 Suodatin on nyt aktivoitu.

AquaClean-vesisuodattimen vaihtaminen (5 min)

Suodatin lakkaa toimimasta, kun sen läpi on kulkenut 95 litraa vettä. AquaClean-suodattimen tilan ilmaisin laskee 0 %:iin sen merkiksi, että suodatin on vaihdettava. Niin kauan kuin AquaClean-suodattimen tilan ilmaisin näkyy näytössä, voit vaihtaa suodattimen ilman, että laitteelle tarvitsisi ensin tehdä kalkinpoistoa. Jos et vaihda AquaClean-vesisuodatinta ajoissa, AquaClean-suodattimen tilan ilmaisin sammuu jonkin ajan kuluttua. Tällöin voit edelleen vaihtaa suodattimen, mutta sinun on ensin suoritettava laitteelle kalkinpoisto.

Kun AquaClean-suodattimen tilan ilmaisin laskee 0 %:iin tai laite kehottaa sinua vaihtamaan AquaClean-suodattimen, toimi seuraavasti:

- 1 Poista vanha AquaClean-vesisuodatin laitteesta.
- 2 Asenna uusi suodatin ja aktivoi se toimimalla luvussa AquaClean-vesisuodattimen aktivointi (5 min) annettujen ohjeiden mukaan.

i Vaihda AquaClean-vesisuodatin vähintään 3 kuukauden välein, vaikka laite ei olisi vielä ilmoittanut, että vaihto on tehtävä.

Kahviyksikön poistaminen ja asettaminen paikalleen

Siirry osoitteeseen www.saeco.com/care, josta löydät yksityiskohtaiset ohjevideot kahviyksikön poistamisesta, asettamisesta paikalleen ja puhdistamisesta.

Kahviyksikön poistaminen laitteesta

- 1 Katkaise laitteesta virta.
- 2 Irrota vesisäiliö ja avaa huoltoluukku (kuva 26).
- 3 Paina PUSH-kahvaa (kuva 27), vedä kahviyksikön kahvasta ja irrota se laitteesta (kuva 28).

! Kun poistat kahviyksikön laitteesta, muista tyhjentää tippa-alusta ja sakkasäiliö.

Kahviyksikön asettaminen paikalleen

! Varmista, että kahviyksikkö on oikeassa asennossa, ennen kuin liu'utat sen takaisin laitteeseen.

- 1 Varmista, että kahviyksikkö on oikeassa asennossa. Kahviyksikön sivussa olevan keltaisen säiliön nuolen on oltava mustan nuolen ja N (kuva 29)-merkin kohdalla.
 - Jos ne eivät ole kohdakkain, paina vipua, kunnes se koskettaa kahviyksikön (kuva 30) pohjaa.
- 2 Liu'uta kahviyksikkö takaisin laitteeseen kummallakin puolella (kuva 31) olevia uria pitkin, kunnes se naksahdaa (kuva 32) paikalleen. Älä paina PUSH-painiketta.
- 3 Sulje huoltoluukku ja aseta vesisäiliö takaisin paikalleen.

Puhdistus ja huolto

Säännöllinen puhdistus ja huolto pitävät laitteesi huippukunnossa sekä varmistavat kahvin tasaisen virtauksen ja kahvin hyvän maun pitkäksi aikaa.

Alla olevassa taulukossa on yksityiskohtainen kuvaus siitä, milloin ja miten laitteen irrotettavat osat on puhdistettava. Lisätietoja ja ohjevideoita on osoitteessa www.saeco.com/care. Kuvassa C on yleiskatsaus siitä, mitkä osat voi pestä astianpesukoneessa.

Irrotettavat osat.	Puhdistusajankohta	Puhdistustapa
Kahviyksikkö	Viikoittain	Poista kahviyksikkö laitteesta (katso 'Kahviyksikön poistaminen ja asettaminen paikalleen'). Huuhtelee se juoksevilla (katso 'Kahviyksikön puhdistaminen juoksevilla vedellä') vedellä.
	Kuukausittain	Puhdista kahviyksikkö Philipsin kahviöljynpoistotabletilla (katso 'Kahviyksikön puhdistaminen kahviöljynpoistotableteilla').
Maitojärjestelmä / sisäinen cappuccinatore	Jokaisen käyttöpäivän jälkeen	Suorita puhdistusvalikon HygieSteam-ohjelma. Valitse puhdistusvalikosta HygieSteam ja toimi näyttöön tulevien ohjeiden mukaan. Pyyhi metallisen maitoputken ulkopuoli kostealla liinalla ennen kuin asetat sen takaisin maitoputken pidikkeeseen.

Irrotettavat osat.	Puhdistusajankohta	Puhdistustapa
	Viikoittain	Irrota ja pura sisäinen cappuccinatore (katso Sisäisen cappuccinatoren puhdistaminen juoksevalla vedellä). Huuhtelee kaikki osat juoksevalla vedellä ja astianpesuaineella.
	Kuukausittain	Suorita Deep Milk Clean -toiminto Philipsin maitojärjestelmän puhdistusaineella. Valitse puhdistusvalikosta Deep Milk Clean ja noudata näyttöön tulevia ohjeita. Yksityiskohtaisia ohjevideota on osoitteessa www.saeco.com/care .
Maitosäiliö	Viikoittain	Pura maitosäiliö (kuva 33) ja työnnä pallo ulos maitokupin tapilla (kuva 34). Puhdista maitosäiliön kaikki osat juoksevalla vedellä tai tiskikoneessa.
HygieSteam-säiliö (maitoputken pidike)	Viikoittain tai kun laite kehottaa sinua tekemään niin	Poista HygieSteam-säiliö laitteesta (kuva 35) ja irrota HygieSteamin kansi (kuva 36). Tyhjennä HygieSteam-säiliö ja puhdista säiliö ja kansi juoksevalla vedellä tai tiskikoneessa. Anna säiliön ja kannen kuivua ja aseta ne takaisin laitteeseen.
Esijauhetun kahvin säiliö	Tarkista esijauhetun kahvin säiliö tukkeutumien varalta.	Irrota pistoke pistorasiasta ja kahviyksikkö laitteesta. Avaa esijauhetun kahvin säiliön kansi ja aseta lusikan varsi säiliöön. Liikuta kahvaa ylös- ja alaspäin, kunnes tukoksen aiheuttanut jauhettu kahvi putoaa alas (kuva 37). Yksityiskohtaiset ohjevideot löydät osoitteesta www.saeco.com/care .
Sakkasäiliö	Tyhjennä sakkasäiliö, kun laite kehottaa sinua tekemään niin. Puhdista se viikoittain.	Poista sakkasäiliö, kun laitteeseen on kytketty virta. Huuhtelee se juoksevalla vedellä ja astianpesuaineella tai pese se astianpesukoneessa. Sakkasäiliön etupaneeli (kuva A18) ei ole konepesunkestävä.
Tippa-alusta	Tyhjennä tippa-alusta päivittäin tai heti, kun punainen täyden tippa-alustan ilmaisin ponnahtaa tippa-alustan (kuva 38) läpi. Puhdista tippa-alusta viikoittain.	Irrota tippa-alusta (kuva 39) ja huuhtelee se juoksevalla vedellä ja astianpesuaineella. Tippa-alustan ja tippa-alustan kannen voi pestä myös astianpesukoneessa. Sakkasäiliön etupaneeli (kuva A18) ei ole konepesunkestävä.
Kahviyksikön voitelu	2 kuukauden välein	Voitele kahviryhmä mukana toimitetulla rasvalla (katso 'Kahviyksikön voitelemine').
Vesisäiliö	Viikoittain	Huuhtelee vesisäiliö juoksevalla vedellä.
Laitteen etupuoli	Viikoittain	Puhdista se hankaamattomalla liinalla.

Kahviyksikön puhdistaminen

Kahviyksikön säännöllisellä puhdistuksella voit estää kahvijäämiä tukkimasta sisäisiä piirejä. Siirry osoitteeseen www.saeco.com/care, josta löydät yksityiskohtaiset tukivideot kahviyksikön poistamisesta, asettamisesta paikalleen ja puhdistamisesta.

Kahviyksikön puhdistaminen juoksevalla vedellä

- 1 Irrota kahviyksikkö (katso 'Kahviyksikön poistaminen ja asettaminen paikalleen').
- 2 Huuhtelee kahviyksikkö perusteellisesti vedellä. Puhdista kahviyksikön yläsuodatin (kuva 40) huolellisesti.
- 3 Anna kahviyksikön kuivua ilmastossa paikassa, ennen kuin asetat sen takaisin paikalleen. Älä kuivaa kahviyksikköä liinalla, jotta yksikköön ei kerry kuituja.

Kahviyksikön puhdistaminen kahviöljynpoistotableteilla

Käytä vain Philips-kahviöljynpoistotabletteja.

- 1 Napauta Clean (Puhdista) -kuvaketta ja valitse ylä- ja alanuolikuvakkeilla Brew group clean (Kahviyksikön puhdistus).
- 2 Vahvista valinta napauttamalla OK-kuvaketta ja toimi sitten näyttöön tulevien ohjeiden mukaan.

Kahviyksikön voitelemine

Laitteen suorituskyvyn parantamiseksi suosittelemme, että voitelet kahviyksikön 2 kuukauden välein, jotta sen liikkuvat osat toimivat sujuvasti.

- 1 Sivele ohut kerros rasvaa kahviyksikön (kuva 41) mäntään (harmaaseen osaan).
- 2 Sivele ohut kerros rasvaa kahviyksikön (kuva 42) pohjassa olevan tapin (harmaan osan) ympärille.
- 3 Sivele ohut kerros rasvaa kummallakin sivulla (kuva 43) oleviin uriin.

Sisäisen cappuccinatoren puhdistusohjelmat

Laitteessa on kolme sisäisen cappuccinatoren puhdistusohjelmaa:

- HygieSteam Shot (HygieSteam-suihkaus): laite huuhtelee sisäisen cappuccinatoren nopeasti suihkauttamalla höyryä sen läpi.
- HygieSteam: laite puhdistaa sisäisen maitojärjestelmän höyryllä perusteellisesti. Varmista, että HygieSteam-säiliö on koottu oikein (kuva 44) ja liitetty laitteeseen (kuva 45). Aseta maitoputki maitoputken pidikkeeseen (kuva 46) ja toimi näyttöön tulevien ohjeiden mukaan.
- Deep Milk Clean: Puhdista sisäinen maitojärjestelmä perusteellisesti suorittamalla Deep Milk Clean-toiminto Philipsin maitojärjestelmän puhdistusaineella.

Sisäisen cappuccinatoren puhdistaminen juoksevalla vedellä

- 1 Avaa sisäisen cappuccinatoren (kuva 47) luukku.
- 2 Irrota sisäinen cappuccinatore vetämällä sitä alaspäin (kuva 48).
- 3 Pura sisäinen cappuccinatore vetämällä sen alaosa yläosasta (kuva 49) irti.
- 4 Pura kaikki osat (kuva 50) ja puhdista ne juoksevalla vedellä.
- 5 Kokoa sisäinen cappuccinatore.
- 6 Kun asetat sisäisen cappuccinatoren takaisin paikalleen, aseta se pystyasentoon ja varmista, että reiät ovat laitteessa olevan kahden putken kohdalla. Työnnä sitten sisäistä cappuccinatorea ylöspäin, kunnes se lukittuu paikalleen (kuva 13).
- 7 Sulje luukku.

Yksityiskohtaisia ohjevideoita on osoitteessa www.saeco.com/care.

Kalkinpoisto

Käytä vain Philips-kalkinpoistoainetta. Älä missään tapauksessa käytä rikkihappoa, suolahappoa tai etikkahappoa (viinietikkaa) sisältävää kalkinpoistoainetta, sillä se voi vahingoittaa laitteen vesijärjestelmää, eikä se ehkä poista kalkkia kunnolla. Takuu raukeaa, jos käytät muuta kuin Philipsin kalkinpoistoainetta. Takuu raukeaa myös silloin, jos et poista kalkkia laitteesta. Voit ostaa Philips-kalkinpoistoainetta paikalliselta jälleenmyyjältä, verkkokaupasta tai valtuutetuista huoltokeskuksista.

- 1 Kun laite pyytää sinua suorittamaan kalkinpoiston, käynnistä se napauttamalla OK-kuvaketta. Jos haluat käynnistää kalkinpoiston ilman laitteen kehotusta, napauta Clean (Puhdistus)  -kuvaketta ja valitse ”Descale” (Kalkinpoisto).
- 2 Irrota tippa-alusta, sakkasäiliö ja HygieSteam-säiliö (kuva 35), tyhjennä ne ja aseta ne takaisin paikoilleen.
- 3 Irrota vesisäiliö ja tyhjennä se. Irrota sitten AquaClean-suodatin.
- 4 Kaada vesisäiliöön koko pullollinen Philipsin kalkinpoistoainetta ja täytä vesisäiliö puhtaalla vedellä CALC CLEAN -merkkiin asti (kuva 51). Aseta se sitten takaisin laitteeseen.
- 5 Aseta suuri säiliö (1,5 l) kahvisuuttimen alle.
- 6 Varmista, että HygieSteam-säiliö on koottu oikein (kuva 44) ja liitetty laitteeseen (kuva 45). Aseta maitoputki maitoputken pidikkeeseen (kuva 46).
- 7 Käynnistä kalkinpoisto toimimalla näyttöön tulevien ohjeiden mukaan. Kalkinpoisto kestää noin 30 minuuttia ja se koostuu kalkinpoisto-ohjelmasta ja huuhteluohjelmasta.
- 8 Kun kalkinpoisto on suoritettu, sinun on huuhdeltava vesisäiliö ja vesijärjestelmä. Toimi näyttöön tulevien ohjeiden mukaan.
- 9 Aseta uusi AquaClean-suodatin vesisäiliöön ja aktivoi se (katso 'AquaClean-vesisuodattimen aktivointi (5 min)').

Vinkki: AquaClean-suodattimen käyttö vähentää kalkinpoiston tarvetta.

Toimenpiteet kalkinpoiston keskeytyessä

Voit päättää kalkinpoiston painamalla ohjauspaneelin käynnistyspainiketta. Jos kalkinpoisto keskeytetään ennen sen päättymistä, toimi seuraavasti:

- 1 Tyhjennä ja huuhtele vesisäiliö perusteellisesti.
- 2 Täytä vesisäiliö CALC CLEAN -merkkiin asti kylmällä vedellä ja käynnistä laite uudelleen. Laite kuumenee ja suorittaa automaattisen huuhtelun.
- 3 Suorita ennen juomien annostelua manuaalinen huuhtelujakso. Jos haluat suorittaa manuaalisen huuhtelun, annostele ensin puoli säiliöllistä kuumaa vettä ja valmista sen jälkeen kaksi kupillista valmiiksi jauhettua kahvia lisäämättä jauhettua kahvia.

Huomautus: Jos kalkinpoistoa ei suoritettu loppuun, laitteessa on tehtävä uusi kalkinpoisto mahdollisimman pian.

Virhekoodit

Alla on luettelo virhekoodeista, joiden syynä olevat ongelmat pystyt ehkä ratkaisemaan itse.

Ohjevideot ovat käytettävissä osoitteessa www.saeco.com/care. Jos näyttöön tulee jokin muu virhekoodi, ota yhteyttä oman maasi kuluttajapalvelukeskukseen. Katso yhteystiedot takuulehtisestä.

Virhekoodi	Ongelma	Mahdollinen ratkaisu
01	Kahvikanava on tukossa.	Katkaise laitteesta virta ja irrota pistoke pistorasiasta. Irrota kahviyksikkö. Avaa sitten esijauhettun kahvin säiliön kansi ja aseta lusikan varsi kahvikanavaan. Liikuta kahvaa ylös- ja alaspäin, kunnes tukoksen aiheuttanut jauhettu kahvi putoaa alas (kuva 37). Yksityiskohtaisia ohjevideoita on osoitteessa www.saeco.com/care .
03	Kahviyksikkö on likainen tai sitä ei ole voideltu hyvin.	Katkaise laitteesta virta. Huuhtelee kahviyksikkö puhtaalla vedellä, anna sen kuivua ilmassa paikassa ja sitten voitele se (katso 'Kahviyksikön voiteleminen'). Puhdistaminen: Perehdy kappaleeseen "Kahviyksikön puhdistaminen" tai katso yksityiskohtaiset ohjevideot osoitteessa www.saeco.com/care . Kytke sitten laitteeseen virta uudelleen.
04	Kahviyksikköä ei ole asetettu paikalleen oikein.	Katkaise laitteesta virta. Irrota kahviyksikkö ja aseta se takaisin paikalleen. Varmista, että kahviyksikkö on oikeassa asennossa, ennen kuin asetat sen paikalleen. Puhdistaminen: Perehdy kappaleeseen "Kahviyksikön käsitteleminen" tai katso yksityiskohtaiset ohjevideot osoitteessa www.saeco.com/care . Kytke sitten laitteeseen virta uudelleen.
05	Vesijärjestelmässä on ilmaa.	Käynnistä laite uudelleen sammuttamalla se ja kytkemällä siihen virta uudelleen. Jos tämä onnistuu, annostelee 2–3 kupillista kuumaa vettä. Poista laitteesta kalkki, jos et ole tehnyt niin pitkään aikaan.
	AquaClean-suodatinta ei ole valmisteltu asianmukaisesti ennen asennusta tai se on tukkeutunut.	Irrota AquaClean-suodatin ja yritä valmistaa kahvia uudelleen. Jos tämä onnistuu, varmista, että AquaClean-suodatin on valmistettu asianmukaisesti, ennen kuin asetat sen takaisin paikalleen. Aseta AquaClean-suodatin takaisin vesisäiliöön. Jos tämä ei vielä onnistu, suodatin saattaa olla tukkeutunut, ja se on vaihdettava.
11	Laitteen on mukauduttava huonelämpötilaan.	Odota jonkin aikaa, että laite ehtii mukautua kuljetus- tai ulkolämpötilasta huonelämpötilaan. Sammuta laite 30 minuutiksi ja kytke siihen uudelleen virta. Jos tämä ei auta, ota yhteyttä kuluttajapalvelukeskukseen. Katso yhteystiedot takuulehtisestä.
14	Laite on ylikuumentunut.	Sammuta laite ja kytke siihen uudelleen virta 30 minuutin kuluttua.
19	Laitetta ei ole kytketty pistorasiaan oikein.	Varmista, että virtajohdon pieni liitin on liitetty laitteen takana olevaan pistokkeeseen oikein.

Lisävarusteiden tilaaminen

Käytä laitteen puhdistamiseen ja kalkinpoistoon ainoastaan Philipsin huoltotarvikkeita. Voit ostaa näitä tuotteita paikalliselta jälleenmyyjältä, verkkokaupasta tai valtuutetuista huoltokeskuksista. Voit tarkastella täydellistä varaosaluetteloa verkkokaupassa antamalla laitteesi mallinumeron. Mallinumero on merkitty huoltoluukun sisäpuolelle.

Huoltotarvikkeet ja tyyppinumerot:

- Kalkinpoistoaine CA6700

- AquaClean-suodatin CA6903
- Kahviyksikön rasva HD5061
- Kahviöljynpoistotabletit CA6704
- Maitojärjestelmän puhdistusaine CA6705
- Huoltopakkaus CA6707

Vianmääritys

Tähän osaan on koottu tavallisimmat laitteen käytössä ilmenevät ongelmat. Tukivideoita ja usein kysytyjen kysymysten täydellisen luettelon löydät osoitteesta www.saeco.com/care. Jos et pysty ratkaisemaan ongelmaa, ota yhteyttä oman maasi kuluttajapalvelukeskukseen. Katso yhteystiedot takuulehtisestä.

Ongelma	Syy	Ratkaisu
Uuden kahvinkeittimeni sisällä on kahvijäämiä.	Laitteen testauksessa on käytetty kahvia.	Vaikka se on puhdistettu huolellisesti, laitteeseen on voinut jäädä kahvijäämiä. Laite on kuitenkin täysin uusi.
Tippa-alusta täyttyy nopeasti tai tippa-alustassa on aina jonkin verran vettä.	Tämä on normaalia. Laite käyttää vettä sisäjärjestelmän ja kahviyksikön huuhteluun. Osa vedestä virtaa sisäisestä järjestelmästä suoraan tippa-alustaan.	Tyhjennä tippa-alusta päivittäin tai heti, kun punainen täyden tippa-alustan ilmaisin ponnahtaa tippa-alustan kannen läpi. Vinkki: kerää suuttimesta tuleva huuhteluvesi asettamalla kuppi suuttimen alle.
Tyhjennä sakkasäiliö -kuvake jää palamaan.	Tyhjensit sakkasäiliön, kun laite irrotettiin pistorasiasta, tai asetit sakkasäiliön paikalleen liian nopeasti.	Poista sakkasäiliö, odota vähintään 5 sekuntia ja aseta se sitten takaisin paikalleen.
Laite kehottaa tyhjentämään sakkasäiliön, vaikka säiliö ei ole täynnä.	Laite ei nollannut laskuria, kun sakkasäiliö tyhjennettiin edellisen kerran.	Odota aina noin 5 sekunnin ajan, ennen kuin asetat sakkasäiliön takaisin paikalleen. Näin sakkalaskuri nollautuu, ja kahvisakka lasketaan taas oikein.
Sakkasäiliö on liian täynnä, ja Tyhjennä sakkasäiliö -kuvake ei ilmestynyt näyttöön.	Olet poistanut tippa-alustan tyhjentämättä sakkasäiliötä.	Kun irrotat tippa-alustan, tyhjennä myös sakkasäiliö, vaikka se sisältäisi vain vähän kahvisakkaa. Tällä varmistetaan, että sakkalaskuri nollautuu ja että kahvisakka lasketaan taas oikein.
En pysty irrottamaan kahviyksikköä.	Kahviyksikkö ei ole oikeassa paikassa.	Nollaa laite seuraavalla tavalla: Sulje huoltoluukku ja aseta vesisäiliö takaisin paikalleen. Sammuta laite, käynnistä se uudelleen ja odota, että juomakuvakkeiden valot syttyvät. Yritä irrottaa kahviyksikkö uudelleen. Katso vaiheittaiset ohjeet luvusta Kahviyksikön poistaminen ja asettaminen paikalleen.

Ongelma	Syy	Ratkaisu
En pysty asettamaan kahviyksikköä paikalleen.	Kahviyksikkö ei ole oikeassa paikassa.	Nollaa laite seuraavalla tavalla: Sulje huoltoluukku ja aseta vesisäiliö takaisin paikalleen. Jätä kahviyksikkö pois laitteesta. Katkaise laitteesta virta ja irrota pistoke pistorasiasta. Odota 30 sekuntia, kytke pistoke pistorasiaan, käynnistä laite ja odota, että juomakuvakkeiden valot syttyvät. Laita sitten kahviyksikkö oikeaan asentoon ja aseta se sitten takaisin laitteeseen. Katso vaiheittaiset ohjeet luvusta Kahviyksikön poistaminen ja asettaminen paikalleen.
Kahvi on laihaa.	Kahviyksikkö on likainen tai se on voideltava.	Irrota kahviyksikkö, huuhtele se juoksevalla vedellä ja anna sen kuivua. Voitele sen jälkeen liikkuvat osat (katso 'Kahviyksikön voiteleminen').
	Laite tekee itsesäätöjä. Tämä toiminto käynnistetään automaattisesti, kun käytät laitetta ensimmäisen kerran, kun siirryt käyttämään toisen tyyppisiä kahvipapuja tai kun laite on ollut käyttämättä pitkän aikaa.	Valmista viisi kupillista kahvia, jotta laite voi suorittaa itsesäädöt.
	Jauhatusasetus on liian karkea.	Säädä jauhatus hienommaksi (asetus pienemmäksi). Valmista kaksi tai kolme juomaa, jotta huomaat eron.
Kahvi ei ole tarpeeksi kuumaa.	Valittu lämpötila on liian alhainen.	Valitse suurin mahdollinen lämpötila-asetus (kuva 52).
	Kylmä kuppi alentaa juoman lämpötilaa.	Esilämmitä kupit huuhtelemalla ne kuumalla vedellä.
	Maidon lisääminen alentaa juoman lämpötilaa.	Lisäätpä kuumaa tai kylmää maitoa, maidon lisääminen alentaa aina kahvin lämpötilaa. Esilämmitä kupit huuhtelemalla ne kuumalla vedellä.
Kahvia ei tule ulos tai kahvi tulee ulos hitaasti.	AquaClean-vesisuodatinta ei ole valmisteltu asianmukaisesti asennusta varten.	Irrota AquaClean-suodatin ja annostele jonkin verran kuumaa vettä. Jos tämä onnistuu, AquaClean-suodatin ei ollut paikallaan oikein. Asenna AquaClean-suodatin uudelleen, aktivoi se ja toimi luvussa AquaClean-vesisuodatin annettujen ohjeiden mukaan.

Ongelma	Syy	Ratkaisu
		Jos laite on ollut pitkään käyttämättä, AquaClean-veisuodatin on valmisteltava uudelleen käyttöä varten ja on annosteltava 2–3 kupillista kuumaa vettä.
	AquaClean-veisuodatin on tukkeutunut.	Vaihda AquaClean-veisuodatin 3 kuukauden välein. Yli 3 kuukautta vanha suodatin voi tukkeutua.
	Jauhatusasetus on liian hieno.	Säädä jauhatus karkeammaksi (asetus suuremmaksi). Huomaa, että tämä vaikuttaa kahvin makuun.
	Kahviyksikkö on likainen.	Irrota kahviyksikkö ja huuhtele se juoksevalla (katso 'Kahviyksikön puhdistaminen juoksevalla vedellä') vedellä.
	Kahvisuutin on likainen.	Puhdista kahvisuutin ja sen aukot piipunpuhdistimella tai neulalla.
	Esijauhettun kahvin säiliö on tukkeutunut.	Sammuta laite ja irrota kahviyksikkö. Avaa esijauhettun kahvin säiliön kansi ja aseta lusikan varsi säiliöön. Liikuta kahvaa ylös- ja alaspäin, kunnes tukoksen aiheuttanut jauhettu kahvi putoaa alas (kuva 37).
	Kalkki tukkii järjestelmän.	Poista laitteesta kalkki Philipsin kalkinpoistoaineella (katso 'Kalkinpoisto'). Suorita aina kalkinpoisto, kun laite kehottaa sinua tekemään niin.
Maito ei vaahtoudu.	Sisäinen cappuccinatore on likainen tai sitä ei ole asetettu paikalleen oikein.	Puhdista sisäinen cappuccinatore ja varmista, että asetat sen oikein laitteeseen (katso 'Sisäisen cappuccinatoron puhdistaminen juoksevalla vedellä').
	Käytetty maito ei sovi vaahdottamiseen.	Erilaiset maidot vaahtoutuvat eri tavalla ja ovat koostumukseltaan erilaisia.
Maito roiskuu.	Käyttämäsi maito ei ole tarpeeksi kylmä.	Varmista, että käytät jääkaapista otettua maitoa.
	Taipuisaa maitoputkea ei ole liitetty oikein.	Avaa kahvisuuttimen (kuva 47) luukku ja tarkista, että taipuisa maitoputki on liitetty kunnolla cappuccinatoreen. Huomaa, että cappuccinatore ja maitoputket voivat olla kuumia. Odota, että cappuccinatore ja putket jäähtyvät ennen kuin kosket niihin.

Ongelma	Syy	Ratkaisu
	Cappuccinatore ja maitoputket eivät ole puhtaita.	Irrota ja pura sisäinen cappuccinatore (katso 'Sisäisen cappuccinatorin puhdistaminen juoksevalla vedellä'). Huuhtele kaikki osat juoksevalla vedellä. Käytä perusteelliseen puhdistukseen Philipsin maitojärjestelmän puhdistusainetta ja Deep Milk Clean -toimintoa, joka on puhdistus (☞) -valikossa. Huomaa, että astianpesukoneessa puhdistetut osat ovat voineet tukkeutua ruoka- tai pesuainejäämistä. On suositeltavaa tarkistaa silmämääräisesti, että ne eivät ole tukkeutuneet.
		Saat parhaan lopputuloksen käyttämällä HygieSteam-ohjelmaa joka päivä: 1) Valitse Clean (Puhdistus) ☞ ohjauspaneelista. 2) Valitse HygieSteam. 3) Käynnistä prosessi käynnistyspainikkeella. Vahvista sitten kaikki vaiheet näytössä.
	Maitoputket ovat tukossa.	Säilytä maitosäiliötä jääkaapissa aina ilman maitoputkia. Ylijäänyt maito voi sakkautua maitoputkiin ja tukkia putkista kulkevan maidon virtauksen. Huuhtele maitoputket ennen säilytystä.
Laite vaikuttaa vuotavan.	Laite käyttää vettä sisäjärjestelmän ja kahvyyksikön huuhteluun. Vesi virtaa sisäisestä järjestelmästä suoraan tippa-alustaan. Tämä on normaalia.	Tyhjennä tippa-alusta joka päivä tai heti, kun punainen täyden tippa-alustan ilmaisin ponnahtaa tippa-alustan kannen läpi. Vinkki: Kerää huuhteluvesi ja vähennä tippa-alustalla olevan veden määrää asettamalla kuppi suuttimen alle.
	Tippa-alusta on liian täynnä ja vuosi yli. Tämän vuoksi näyttää siltä, että laite vuotaa.	Tyhjennä tippa-alusta joka päivä tai heti, kun punainen täyden tippa-alustan ilmaisin ponnahtaa tippa-alustan kannen läpi.
	Vesisäiliötä ei ole asetettu kokonaan paikalleen, vesisäiliöstä vuotaa vettä, ja laite imee sisäänsä ilmaa.	Varmista, että vesisäiliö on oikeassa asennossa: irrota se ja aseta se takaisin laitteeseen mahdollisimman syvälle.
	Kahvyyksikkö on likainen tai tukkeutunut.	Huuhtele kahvyyksikkö.
	Laitetta ei ole asetettu vaakasuoralle pinnalle.	Aseta laite vaakasuoralle pinnalle siten, että tippa-alusta ei ylivuoda ja että täyden tippa-alustan ilmaisin toimii oikein.

Ongelma	Syy	Ratkaisu
En pysty aktivoimaan AquaClean-vesisuodatinta, ja laite pyytää kalkinpoistoa.	Suodatinta ei ole asennettu tai vaihdettu ajoissa sen jälkeen, kun näyttöön on tullut AquaClean-muistutus. Tämä tarkoittaa, että laitteessa on jonkin verran kalkkia.	Tee laitteessa ensin kalkinpoisto ja asenna AquaClean-vesisuodatin sen jälkeen.
Uusi vesisuodatin ei sovi paikalleen.	Yrität asentaa jonkin muun kuin AquaClean-vesisuodattimen.	Vain AquaClean-vesisuodatin sopii laitteeseen.
	AquaClean-vesisuodattimen kumirengas ei ole paikallaan.	Aseta AquaClean-vesisuodattimen kumirengas takaisin paikalleen.
Laitteesta kuuluu voimakasta melua.	On täysin normaalia, että laitteesta kuuluu käytön aikana jonkin verran ääniä.	Jos laitteesta alkaa kuulua muunlaisia ääniä, puhdista kahvivyksikkö ja voitele se (katso 'Kahvivyksikön voiteleminen').
	AquaClean-vesisuodatinta ei ole valmisteltu asianmukaisesti, ja laite imee sisäänensä ilmaa.	Poista AquaClean-vesisuodatin vesisäiliöstä ja valmistele se asianmukaisesti käyttöä varten, ennen kuin asetat sen takaisin paikalleen. Katso vaiheittaiset ohjeet luvusta AquaClean-vesisuodatin.
	Vesisäiliötä ei ole asetettu kokonaan paikalleen, ja laite imee sisäänensä ilmaa.	Varmista, että vesisäiliö on oikeassa asennossa: irrota se ja aseta se laitteeseen työntämällä se mahdollisimman syväälle.

Tekniset tiedot

Valmistaja pidättää oikeuden parantaa tuotteen teknisiä ominaisuuksia. Kaikki esiasetetut määrät on likimääräisiä.

Kuvaus

	Arvo
Koko (l x k x s)	262 x 383 x 448 mm
Paino	8–8,5 kg
Virtajohdon pituus	1 200 mm
Vesisäiliö	1,8 litraa
Kahvipapusaaliön tilavuus	300 g
Kahvijauhesäiliön kapasiteetti	12 kiekkoa
Maitosäiliön kapasiteetti	600 ml
Suuttimen säädettävä korkeus	87–147 mm
Nimellisjännite – nimellisteho – virransyöttö	Katso huoltoluukun sisällä oleva arvotarra (kuva A15)

Innehåll

Översikt över bryggaren (bild A)	442
Kontrollpanel	442
Inledning	443
Före första användningen	443
Specialfunktioner	444
Brygga drycker	444
Anpassa dina drycker	446
Ändra maskininställningar	447
AquaClean-vattenfilter	448
Ta ur och sätta i brygggruppen	449
Rengöring och underhåll	450
Avkalkningsprocess	452
Felkoder	453
Beställa tillbehör	454
Felsökning	454
Tekniska specifikationer	459

Översikt över bryggaren (bild A)

A1 Kontrollpanel	A11 Nätsladd med kontakt
A2 Locket till facket för förmalet kaffe	A12 Vred för val av malning
A3 Bönbehållarens lock	A13 Bönbehållare
A4 Uttag för nätsladd	A14 Brygggrupp
A5 Droppbricka	A15 Servicelucka
A6 Droppbrickans frigöringshandtag	A16 Vattenbehållare
A7 Justerbart och avtagbart kaffe- och mjölkmunstycke	A17 Behållare för malet kaffe
A8 HygieSteam-behållare	A18 Frontpanel på behållare för malet kaffe
A9 HygieSteam-lock med mjölkkröshållare	A19 Lock till droppbricka
A10 Inbyggd cappuccinatore	A20 Indikator för full droppbricka

Tillbehör

A21 Mjölkbhållare	A24 AquaClean-filter
A22 Mjölkrör	A25 Doseringsskopa
A23 Smörjettstubb	A26 Testremsa för vattnets hårdhetsgrad

Kontrollpanel

Det finns två versioner av den här espressobryggaren. Deras kontrollpaneler skiljer sig åt utseendemässigt, men alla knappar och ikoner fungerar på samma sätt. Se bild B för en översikt över alla knappar och ikoner. Beskrivningen finns nedanför.

Bläddra i displayen med uppåt- och nedåtpilarna och tryck på OK för att välja eller bekräfta ditt val.

B1 På/av-knapp

B2 Dryckesikoner

B3 CoffeeMaestro-ikon
 B4 Meny med fler drycker
 B5 Start/stopp-knapp ►■
 B6 Navigeringsikoner (uppåt, nedåt, bakåt, ok)

B7 Display
 B8 Bryggarinställningar
 B9 Rengöringsmeny
 B10 Personliga profiler

Inledning

Grattis till ditt köp av en helautomatisk Saeco-kaffemaskin! För att dra maximal nytta av den onlinesupport som Saeco erbjuder går du till www.saeco.com/MyCoffeeMachine för att registrera din produkt.

Obs! Den här bryggaren har testats med riktigt kaffe. Även om den har rengjorts mycket noggrant kan det finnas vissa kafferester kvar. Men, vi garanterar dig att din bryggare är helt ny.

Före första användningen

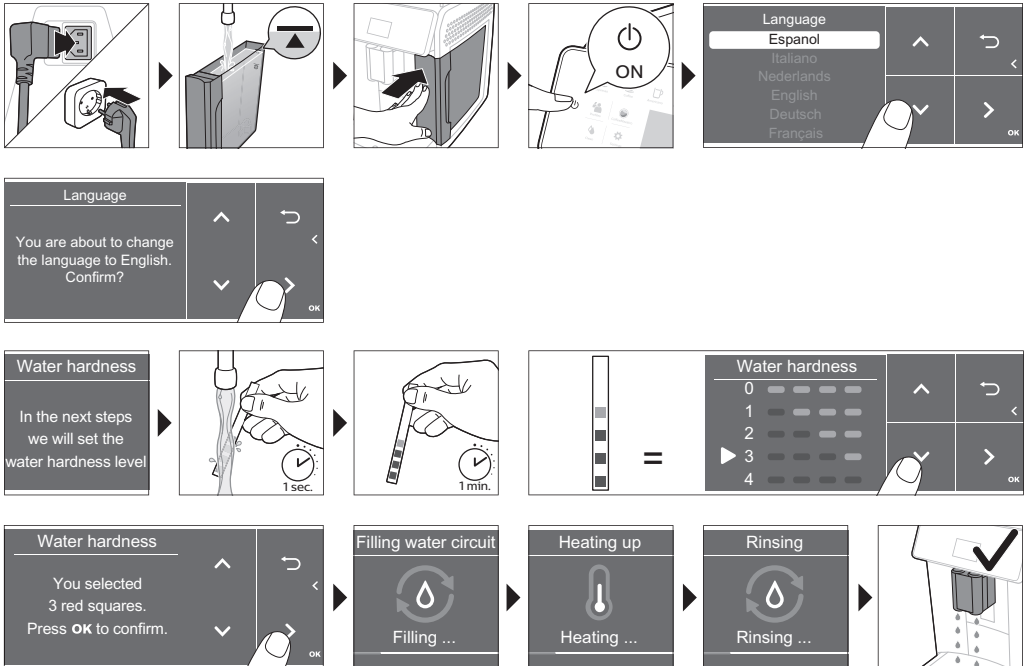

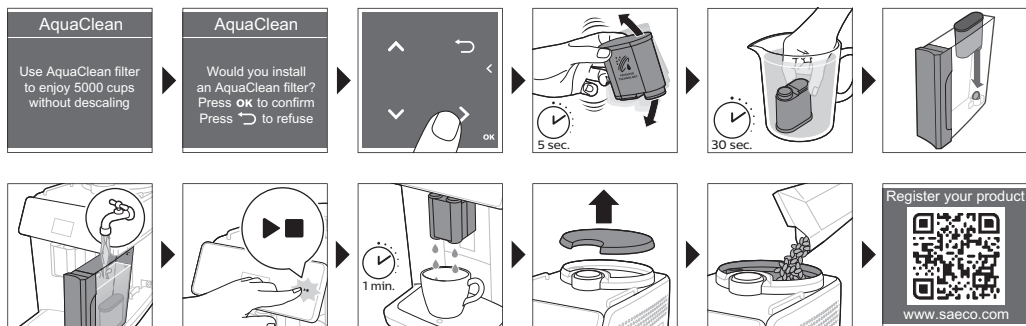

Specialfunktioner

Specialfunktion

Syfte

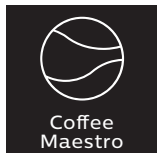

Med CoffeeMaestro kan du anpassa ditt kaffe genom att välja en förinställd smakprofil (Delicato, Intenso, Forte) för din dryck istället för att ändra inställningarna själv.



HygieSteam-funktionen rengör mjölksystemet automatiskt och tar bort mikroorganismer: använd den när du har bryggt cappuccino eller andra mjölkbaserade drycker.



Den hållbara kvarnen är tillverkad av 100 % keramik som är extra hård och precis. Den kan justeras efter din smak i olika nivåer om 12 steg.

Brygga drycker

Allmänna steg

- 1 Fyll vattentanken med kranvatten och bönbehållaren med kaffeböner.
- 2 Sätt i den lilla kontakten i uttaget på bryggarens baksida. Sätt in stickkontakten i vägguttaget.
- 3 Slå på maskinen genom att trycka på på/av-knappen.
 - Maskinen värms upp och genomför den automatiska sköljningscykeln.
 - När alla lampor i dryckesikonerna lyser stadigt är maskinen redo att användas.
- 4 Placera en kopp under kaffemunstycket. Dra kaffemunstycket uppåt eller nedåt om du vill justera höjden efter storleken på koppen eller glaset som du använder (Bild 1).

Brygga kaffe av kaffeböner

- 1 Tryck på valfri (Bild 2) dryckesikon eller ikonen (Bild 3) för fler drycker för att brygga en kopp kaffe.
 - Du kan anpassa drycken efter din personliga smak (Bild 4). Justera kaffestyrkan med uppåt- och nedåtpilarna (Bild 5). Tryck på OK om du vill anpassa fler inställningar (Bild 6).
- 2 Tryck på knappen start/stopp ►■ när du vill börja brygga den valda drycken.
- 3 Tryck på start/stopp-knappen ►■ igen om du vill avbryta upphällningen av drycken innan maskinen är klar.

i Om du vill brygga två koppar kaffe samtidigt, tryck på dryckessymbolen två gånger eller välj 2x-symbolen genom att bläddra i det särskilda fältet.

⚠ Använd inte karamelliserade eller smaksatta kaffeböner.

Brygga mjölkbaserade drycker

- 1 Fyll vattentanken med kranvatten och bönbehållaren med böner.
- 2 Skruva loss mjölkbehållarlocket och fyll mjölkbehållaren med mjölk (Bild 7). Placera sedan mjölkkröret i metall i behållaren.

Vi rekommenderar att du alltid använder mjölk som kommer direkt från kylan för bästa möjliga resultat.

- 3 Anslut det flexibla mjölkkröret till cappuccinatoren (Bild 8).
- 4 Tryck på valfri (Bild 9) ikon för mjölkbaserad dryck eller på ikonen för fler drycker för att välja en annan dryck (Bild 3).
 - Du kan nu justera drycken efter dina önskemål (Bild 10).
- 5 Tryck på start/stopp-knappen ►■.
 - För vissa drycker pumpar bryggaren först ut mjölk och sedan kaffe. För ett antal andra drycker fungerar det tvärtom, bryggaren pumpar först ut kaffe och sedan mjölk.
 - Tryck på start/stopp-knappen ►■ om du vill avbryta upphällningen av drycken innan maskinen har pumpat ut den förinställda mängden.
- 6 Håll start/stopp-knappen ►■ intryckt om du vill avbryta upphällningen av hela drycken (mjölk och kaffe) innan maskinen är klar.
- 7 Direkt efter att mjölken hållts upp utförs "HygieSteam Shot". Bryggaren skjuter ånga genom det inbyggda mjölksystemet för att rengöra det snabbt.

Brygga kaffe av förmalet kaffe

- 1 Luta locket och håll en doseringsskopa med förmalet kaffe i behållaren (Bild 11) för förmalet kaffe.
- 2 När du valt en dryck använder du med uppåt- och nedåtpilarna för att välja förmalet kaffe (Bild 12). Tryck sedan på start/stopp-knappen ►■.

Obs! Om du väljer förmalet kaffe kan du inte justera kaffestyrkan och/eller brygga mer än en dryck i taget.

Välja varmt vatten

- 1 Se till att den inbyggda cappuccinatoren är ordentligt fastsatt på bryggaren (Bild 13).
- 2 Ställ en kopp under pipen
- 3 Tryck på ikonen (Bild 3) med Fler drycker och bläddra i menyn för att välja Varmt vatten.
- 4 Använd uppåt- och nedåtpilarna för att justera mängden varmt vatten eller temperaturen efter dina önskemål (Bild 14).

- Tryck på start/stopp-knappen ►■.
- Tryck på start/stopp-knappen ►■ igen om du vill avbryta upphållningen av varmt vatten innan maskinen är klar.

Anpassa dina drycker

Med den här bryggaren kan du anpassa inställningarna för en dryck efter dina önskemål och sedan spara den anpassade drycken i en personlig profil. De olika profilerna har olika färger.

Brygga drycker med CoffeeMaestro-funktion

Din bryggare erbjuder möjligheten att välja smakprofiler istället för att anpassa alla inställningar separat med CoffeeEqualizer-funktion. Du kan välja en mellan Delicato, Intenso och Forte. Så här väljer du CoffeeMaestro-smakprofil:

- Tryck på valfri (Bild 2) ikon för önskad dryck eller på ikonerna för fler drycker för att välja en annan dryck (Bild 3).
- Tryck på CoffeeMaestro-ikonen upprepade gånger (Bild 15).
- Tryck på OK för att bekräfta ditt val.
Huvudinställningarna för den valda drycken justeras nu.
- Tryck på start/stopp-knappen ►■ för att påbörja bryggningen av drycken.

CoffeeEqualizer-funktion

När du har valt en dryck aktiveras CoffeeEqualizer-funktionen automatiskt. Du kan justera följande inställningar med uppåt- och nedåtpilarna:



- | | |
|-----------------------|--|
| 1 Aromstyrka | 6 Skummängd |
| 2 Kaffemängd | 7 Du kan också välja om du vill brygga en eller två koppar |
| 3 Mjölkmängd | 8 Kaffemängd för resemugg (endast vissa modeller) |
| 4 Vattenmängd | |
| 5 Dryckens temperatur | |

Obs! Vilka inställningar du kan justera beror på vilken dryck du har valt.

Välja en profil

Du kan välja en profil och spara ditt recept med hjälp av 👤 profilikonen.

- Tryck på profilikonen 👤 upprepade gånger för att välja en av färgprofilerna (Bild 16). Alla profiler har olika färger.
- Välj en dryck genom att trycka på en av dryckesikonerna eller på ikonerna för fler drycker.
- Anpassa dryckesinställningarna efter dina önskemål.
- Tryck på start/stopp-knappen ►■ för att påbörja bryggningen av den valda drycken.
 - Dina nya inställningar har nu sparats i den färgprofil du valde.

i Du kan alltid återställa bryggaren (se 'Återställa fabriksinställningar') till fabriksinställningar.

Gästprofil

Den här bryggaren har en gästprofil. När gästprofilen har valts släcks profilsymbolen. När du väljer den här profilen kan du fortfarande anpassa inställningarna på det sätt du själv önskar, men recepten du brygger sparas inte.

Extra skvätt (ExtraShot)

Den här bryggaren har en funktion för att tillsätta en extra skvätt ristretto i dina kaffe- eller mjölkdrycker, om du exempelvis vill ha starkare kaffe.

- 1 Sätt en kopp under pipen.
- 2 Tryck på en av dryckessymbolerna för att välja en dryck (Bild 2) eller på symbolen för fler drycker för att välja en annan dryck (Bild 3).
- 3 Använd uppåt-pilen för att ställa in styrkan på högsta nivån och välj sedan funktionen (Bild 17) ExtraShot.
- 4 Tryck på OK om du vill anpassa övriga inställningar. Tryck sedan på start/stopp-knappen ► för att börja brygga drycken.
- 5 Tryck på start/stopp-knappen ► igen om du vill avbryta upphällningen av drycken innan bryggaren är klar.

i När du har valt ExtraShot-funktionen kan du bara brygga en kaffe åt gången.

Ändra maskininställningar

Ställa in vattnets hårdhetsgrad

i Vi rekommenderar att du anpassar inställningarna efter vattnets hårdhetsgrad i din region för att få optimal prestanda och förlänga bryggarens livslängd. Detta förhindrar även att du behöver kalka av bryggaren så ofta. Standardinställningen för hårdhetsgraden för vatten är 4. hårt vatten.

Du kan testa vattnets hårdhetsgrad i din region med hjälp av de medföljande testremorna.

- 1 Doppa den medföljande remsan för hårdhetstestning i kranvatten eller håll den under rinnande vatten under en sekund (Bild 18).
- 2 Vänta 1 minut. Antalet rutor som blir röda på testremman visar vattnets hårdhet (Bild 19).

Ställ in bryggaren på rätt hårdhetsgrad för vatten:

- 1 Tryck på symbolen för inställningar ⚙ och välj vattnets hårdhetsgrad med hjälp av uppåt- och nedåtpilarna. Bekräfta genom att trycka på OK.
- 2 Använd uppåt- och nedåtpilarna för att välja vattnets hårdhetsgrad. Antalet röda rutor som har valts på displayen ska vara samma som antalet röda fyrkanter på testremman (Bild 20).
- 3 När du har ställt in rätt hårdhet för vattnet trycker du på OK för att bekräfta.

Ändra inställningarna för malningsgraden

Du kan ändra kaffestyrkan med vredet för malningsinställningen inne i behållaren för kaffeböner. Ju lägre malningsinställning, desto finare mals kaffebönorna och desto starkare blir kaffet. Du kan välja mellan tolv olika malningsinställningar.

Bryggaren är byggd för att utvinna bästa möjliga smak från dina kaffeböner. Därför rekommenderar vi att du inte ändrar malningsinställning förrän du har bryggt 100–150 koppar (ca 1 månads användning).

i Du kan endast justera kaffekvarnens malningsinställning när bryggaren mal kaffeböner. Du måste brygga två till tre drycker innan hela skillnaden märks.

A Vrid inte vredet för malningsinställningen mer än ett steg i taget för att förhindra skador på kvarnen.

- 1 Placera en kopp under kaffemunstycket.
- 2 Ta bort locket från behållaren (Bild 21) för kaffeböner.
- 3 Tryck på espressoikonen och tryck sedan på start/stopp-knappen ►■.
- 4 När kaffekvarnen startar malningen trycker du ned vredet för malningsinställningen och vridet det till vänster eller höger (Bild 22).

Ändra övriga inställningar för bryggaren

Genom att trycka på symbolen för inställningar  kan du ändra följande inställningar för bryggaren:

- Vattnets hårdhetsgrad: du kan välja mellan fem nivåer beroende på vattnets hårdhetsgrad i din region.
- Väntelägestid: du kan välja 15, 30, 60 eller 180 minuter.
- Displayens ljusstyrka: du kan välja låg, medel eller hög.
- Språk: du kan välja önskat språk för displayen.
- Ljud: du kan aktivera eller inaktivera bryggarens ljudsignal.
- Frontbelysning: du kan välja mellan "alltid på", "på under brygning" och "alltid på".
- Måttenhet: du kan välja mellan ml eller oz.

Återställa fabriksinställningar

Du kan när som helst återställa bryggarens inställningar till fabriksinställningar.

- 1 Tryck på symbolen för inställningar .
- 2 Använd uppåt- och nedåtpilarna för att välja "Factory settings" (fabriksinställningar). Bekräfta genom att trycka på OK.
- 3 Tryck på start/stopp-knappen ►■ för att bekräfta att du vill återställa inställningarna.
 - Inställningarna återställs nu.

i Följande fabriksinställningar återställs till standardinställningar: vattnets hårdhetsgrad, väntelägestid, displayens ljusstyrka, ljud, frontbelysning och profiler.

AquaClean-vattenfilter

Din bryggare har AquaClean. AquaClean-vattenfiltret kan placeras i vattentanken för att bevara kaffets smak. Det minskar även behovet av avkalkning, genom att minska mängden kalkavlagringar i bryggaren. Du kan köpa ett AquaClean-vattenfilter hos din lokala återförsäljare, onlineåterförsäljare eller auktoriserade servicecenter.

Statusindikator för AquaClean-filtret

När AquaClean-filtret är aktivt visas statusen för AquaClean-filtret alltid på displayen i form av en procentsats.

- När statusen på AquaClean-filtret är 10 procent eller mindre visas ett meddelanden på displayen i 2 sekunder varje gång du stänger av bryggaren. Meddelandet är en rekommendation om att köpa ett nytt filter.
- När statusen på filtret är 0 procent visar bryggaren en uppmaning, varje gång du slår på bryggaren, om att du ska byta AquaClean-filtret.



Aktivera AquaClean-vattenfiltret (5 min.)

i Bryggaren känner inte av automatiskt att ett filter har satts in i vattenbehållaren. Du måste därför aktivera varje nytt AquaClean-vattenfilter du installerar i menyn "Clean" (rengöring).

När bryggaren upphör att visa meddelandet om filteraktivering kan du fortfarande aktivera ett AquaClean-vattenfilter, men du måste först avkalka bryggaren.

i Bryggaren måste vara fullständigt fri från kalkavlagringar innan du börjar använda AquaClean-vattenfiltret.

Innan du aktiverar AquaClean-vattenfiltret måste det förberedas genom att blötläggas i vatten enligt beskrivningen nedan. Om du inte gör det kan det hända att luft dras in i bryggaren i stället för vatten, vilket låter mycket och förhindrar bryggaren från att brygga kaffe.

- 1 Tryck på symbolen "Clean" (rengöring)  och använd uppåt- och nedåtpilarna för att välja "AquaClean".
- 2 Bekräfta genom att trycka på OK-ikonen.
- 3 Tryck på OK igen när aktiveringsskärmen visas. Följ anvisningarna på skärmen.
- 4 Skaka filtret i ca 5 sekunder (Bild 23).
- 5 Vänd filtret upp och ned, sänk ned det i en kanna med kallt vatten och skaka/tryck på det (Bild 24).
- 6 Placera filtret vertikalt i filterhållaren i vattenbehållaren. Tryck ned det så långt som möjligt (Bild 25).
- 7 Fyll vattenbehållaren med rent vatten och sätt tillbaka den i bryggaren.
- 8 Sätt en skål under pipen.
- 9 Tryck på start/stopp-knappen  för att påbörja aktiveringsprocessen.
- 10 Hett vatten pumpas ut från pipen under en minut.
- 11 Filtret är nu aktiverat.

Byta AquaClean-vattenfiltret (5 min.)

Filtret slutar att fungera när 95 liter vatten har runnit genom det. Statusindikatorn för AquaClean sjunker till 0 procent för att påminna dig om att byta filtret. Så länge statusindikatorn för AquaClean visas på displayen kan du byta ut filtret utan att behöva avkalka bryggaren först. Om du inte byter AquaClean-vattenfiltret i tid kommer indikatorn för AquaClean att släckas efter en stund. I så fall kan du fortfarande byta filtret, men du måste först avkalka maskinen.

När statusindikatorn för AquaClean sjunker till 0 procent eller när bryggaren visar ett meddelande för att påminna dig om att byta AquaClean-filtret:

- 1 ta ur det gamla AquaClean-vattenfiltret.
- 2 installera ett nytt filter och aktivera det enligt beskrivningen i kapitlet "Aktivera AquaClean-vattenfiltret" (5 min.).

i Byt ut AquaClean-vattenfiltret minst var tredje månad, även om maskinen ännu inte har indikerat att filtret behöver bytas ut.

Ta ur och sätta i brygggruppen

Besök www.saeco.com/care för detaljerade videoinstruktioner om hur du tar ut, sätter in och rengör brygggruppen.

Ta ut brygggruppen ur bryggaren.

- 1 Stäng av bryggaren.

- 2 Ta ur vattenbehållaren och öppna underhållsluckan (Bild 26).
- 3 Tryck på PUSH-handtaget (Bild 27) och dra i bryggruppens handtag för att dra ut den ur bryggaren (Bild 28).

⚠ När du tar ut bryggruppen ur bryggaren ska du se till att tömma droppbrickan och behållaren för malet kaffe.

Sätta tillbaka bryggruppen

⚠ Innan du skjuter in bryggruppen i bryggaren igen ser du till att den är i rätt läge.

- 1 Kontrollera att bryggruppen är korrekt isatt. Pilen på den gula cylindern på den sidan av bryggruppen ska vara i linje med den svarta pilen och N (Bild 29).
 - Om de inte är i linje, tryck ned spaken tills den kommer i kontakt med bryggruppens bas. (Bild 30)
- 2 Skjut in bryggruppen i bryggaren längs spåren på sidorna (Bild 31) till den låser fast i rätt position med ett klick (Bild 32). Tryck inte på PUSH-knappen.
- 3 Stäng underhållsluckan och sätt tillbaka vattenbehållaren.

Rengöring och underhåll

Regelbunden rengöring och underhåll håller din bryggare i toppskick och säkerställer att kaffet smakar gott under lång tid framöver och att kaffeblödet är jämt.

Se tabellen nedan för en detaljerad beskrivning av när och hur du rengör bryggarens alla löstagbara delar. Du hittar mer detaljerad information och videoinstruktioner på www.saeco.com/care. Bild C innehåller en översikt över de delar som kan diskas i diskmaskinen.

Löstagbara delar	När den ska rengöras	Hur den ska rengöras
Bryggrupp	Varje vecka	Ta ut bryggruppen ur maskinen (se 'Ta ur och sätta i bryggruppen'). Skölj den under kranen (se 'Rengör bryggruppen under kranen').
	Varje månad	Rengör bryggruppen med avfettningstabletter från Philips (se 'Rengör bryggruppen med avfettningstabletter').
Mjölkkrets/inbyggd cappuccinatore	Efter varje dags användning	Utför "HygieSteam"-programmet i rengöringsmenyn. Välj "HygieSteam" i rengöringsmenyn och följ instruktionerna på skärmen. Torka av utsidan av mjölkkröret i metall med en fuktig trasa innan du placerar röret i mjölkkrörshållaren.
	Varje vecka	Ta bort och ta isär den inbyggda cappuccinatore (se "Rengöring av inbyggd cappuccinatore med rinnande vatten"). Rengör alla delar i vatten med lite diskmedel.
	Varje månad	Utför "Deep Milk Clean" med mjölkkretsen från Philips. Välj "Deep Milk Clean" i rengöringsmenyn och följ instruktionerna på skärmen. Gå till www.saeco.com/care för detaljerade videoinstruktioner.

Löstagbara delar	När den ska rengöras	Hur den ska rengöras
Mjölkbekållare	Varje vecka	Ta isär mjölkbekållaren (Bild 33) och tryck ut kulan med hjälp av stiftet på mjölkkröret (Bild 34). Rengör alla delar av mjölkbekållaren eller med rinnande kranvatten eller i diskmaskinen
HygieSteam-behållare (mjölkkrörshållare)	En gång i veckan eller när maskinen visar en påminnelse om det.	Ta bort HygieSteam-behållaren från maskinen (Bild 35) och ta bort HygieSteam-locket (Bild 36). Töm HygieSteam-behållaren och rengör den och locket under rinnande vatten eller i en diskmaskin. Låt behållaren och locket lufttorka och sätt tillbaka dem i bryggaren.
Fack för förmalet kaffe	Kontrollera behållaren för förmalet varje vecka för att se om den är igensatt.	Dra ur maskinens sladd och ta ut brygggruppen. Öppna locket till behållaren för förmalet kaffe och sätt in handtaget på kaffemåttet. Flytta handtaget uppåt och nedåt tills det tilltäppta malna kaffet faller ut (Bild 37). Besök www.saeco.com/care för detaljerade videoinstruktioner.
Behållare för malet kaffe	Töm behållaren för malet kaffe när maskinen visar ett meddelande om detta. Rengör den en gång i veckan.	Ta alltid ur behållaren för malet kaffe när maskinen är PÅ. Skölj den under rinnande vatten med lite diskmedel eller diska den i diskmaskinen. Frontpanelen på behållaren för malet kaffe (bild A18) kan inte diskas i diskmaskin.
Dropbricka	Töm dropbrickan varje dag eller när indikatorn för full dropbricka blir synlig genom dropbrickan (Bild 38). Rengör dropbrickan varje vecka.	Ta bort dropbrickan (Bild 39) och skölj den under rinnande vatten med lite diskmedel. Du kan även rengöra dropbrickan locket till dropbrickan i diskmaskinen. Frontpanelen på behållaren för malet kaffe (bild A18) kan inte diskas i diskmaskin.
Smörja brygggruppen	Varannan månad	Smörj brygggruppen med det medföljande smörjfettet (se 'Smörjning av brygggruppen').
Vattenbehållare	Varje vecka	Skölj vattenbehållaren under kranen
Maskinens framsida	Varje vecka	Torka av med en mjuk trasa.

Rengöring av brygggruppen

Regelbunden rengöring av brygggruppen förhindrar att kafferester täpper till de inre kretsarna. Besök www.saeco.com/care för instruktionsvideor om hur du tar ut, sätter in och rengör brygggruppen.

Rengör brygggruppen under kranen

- 1 Ta ur brygggruppen ur bryggaren (se 'Ta ur och sätta i brygggruppen').
- 2 Skölj brygggruppen noggrant med vatten. Rengör brygggruppens övre filter (Bild 40) försiktigt.
- 3 Låt brygggruppen lufttorka innan du sätter tillbaka den. Torka inte brygggruppen med en handduk eftersom det kan leda till att tygfibrer samlas i brygggruppen.

Rengör bryggruppen med avfettningstabletter

Använd endast avfettningstabletter från Philips.

- 1 Tryck på symbolen "Clean" (rengöring)  och använd uppåt- och nedåtpilarna för att välja "Brew group clean" (rengöring av bryggruppen).
- 2 Tryck på OK för att bekräfta och följ sedan anvisningarna på skärmen.

Smörjning av bryggruppen

Vi rekommenderar att du smörjer bryggruppen varannan månad för att förbättra bryggarens prestanda och säkerställa att de rörliga delarna kan röra sig utan motstånd.

- 1 Applicera ett tunt lager fett på kolven (grå del) i bryggruppen (Bild 41).
- 2 Applicera ett tunt lager fett runt axeln (grå del) i botten av bryggruppen (Bild 42).
- 3 Applicera ett tunt lager fett på skenorna längs båda sidorna (Bild 43).

Rengöringsprogram för den inbyggda cappuccinatore.

Bryggaren har tre program för att rengöra den inbyggda cappuccinatoren:

- "HygieSteam Shot": bryggaren skjuter ånga genom den inbyggda cappuccinatoren för att rengöra den snabbt.
- "HygieSteam": bryggaren rengör det inbyggda mjölksystemet noggrant med ånga. Kontrollera att HygieSteam-behållaren är korrekt monterad (Bild 44) och fastsatt på bryggaren (Bild 45). Placera mjölkkröret i mjölkkrörshållaren (Bild 46) och följ instruktionerna på skärmen.
- "Deep Milk Clean": Utför "Deep Milk Clean" med Philips rengöringssats för mjölkretsar för en grundlig rengöring av det inbyggda mjölksystemet.

Rengöring av den inbyggda cappuccinatore med rinnande vatten.

- 1 Öppna luckan på den inbyggda cappuccinatore (Bild 47).
- 2 Ta bort den inbyggda genom att dra den nedåt (Bild 48).
- 3 Ta isär den inbyggda cappuccinatore genom att ta bort underdelen från överdelen (Bild 49).
- 4 Ta isär alla delar (Bild 50) och rengör dem under rinnande vatten.
- 5 Sätt ihop den inbyggda cappuccinatore.
- 6 Om du vill sätta tillbaka den inbyggda cappuccinatore, ställer du den i upprätt läge och ser till att hålen är i linje med de två rören på bryggaren. Flytta sedan den inbyggda cappuccinatore uppåt tills den låses på plats (Bild 13).
- 7 Stäng luckan.

Besök www.saeco.com/care för detaljerade videoinstruktioner.

Avkalkningsprocess

Använd endast Philips avkalkningsmedel. Du bör absolut inte använda ett avkalkningsmedel baserat på svavelsyra, saltsyra, sulfaminsyra eller ättiksyra (ättika) eftersom detta kan skada bryggarens vattenkrets och kommer att inte upplösa kalkavlagringarna ordentligt. Om du inte använder Philips avkalkningsmedel blir garantin ogiltig. Garantin blir också ogiltig om du inte avkalkar bryggaren. Du kan köpa Philips avkalkningsmedel hos din lokala återförsäljare, onlineåterförsäljare eller auktoriserade servicecenter.

- 1 När ett meddelande om avkalkning visas på bryggaren, tryck på OK-ikonen för att starta. För att starta avkalkning utan att något meddelande visas på bryggaren trycker du på Clean-ikonen  och väljer Descale (avkalka).

- 2 Ta bort droppbrickan, behållaren för malet kaffe och HygieSteam-behållaren (Bild 35), töm dem och sätt sedan tillbaka dem på plats.
- 3 Ta bort vattenbehållaren och töm den. Ta sedan ut AquaClean-filtret.
- 4 Håll hela flaskan med avkalkningslösningen från Philips i vattenbehållaren och fyll på med rent vatten upp till CALC CLEAN-markeringen (Bild 51). Sätt sedan tillbaka den i bryggaren.
- 5 Placera en stor behållare (1,5 l) under kaffemunstycket.
- 6 Kontrollera att HygieSteam-behållaren är korrekt monterad (Bild 44) och fastsatt på bryggaren (Bild 45). Placera mjölkkröret i mjölkkrörshållaren (Bild 46).
- 7 Följ instruktionerna på skärmen för att starta avkalkningen. Avkalkningsprocessen tar ca 30 minuter och består av en avkalkningscykel och en sköljningscykel.
- 8 När avkalkningscykeln är klar, måste du skölja ur vattenbehållaren och vattenkretsen. Följ anvisningarna på skärmen.
- 9 Placera ett nytt AquaClean-filter i vattenbehållaren och aktivera det (se 'Aktivera AquaClean-vattenfiltret (5 min.)').

Tips! Användningen av AquaClean-filtret minskar behovet av avkalkning!

Vad gör jag om avkalkningsprocessen avbryts?

Om bryggaren hänger sig under avkalkningscykeln kan du avbryta processen genom att trycka på PÅ/AV-knappen. Om avkalkningen avbryts innan den är helt klar gör du följande:

- 1 Töm vattenbehållaren och skölj den grundligt.
- 2 Fyll vattenbehållaren med rent vatten upp till CALC CLEAN-markeringen och slå på bryggaren igen. Bryggaren värms upp och genomför en automatisk sköljningscykel.
- 3 Genomför en manuell sköljningscykel innan du brygger några drycker. Om du vill utföra en manuell sköljcykel pumpar du först ut en halv vattentank med varmt vatten och brygger sedan 2 koppar med förmalet kaffe utan att tillsätta malet kaffe.

Obs! Om avkalkningsproceduren inte slutfördes bör du genomföra en ny avkalkningsprocedur så snart som möjligt.

Felkoder

Nedan finner du en lista över felkoder för problem som du kan lösa själv. Besök www.saeco.com/care för detaljerade videoinstruktioner. Kontakta kundtjänst i ditt land om någon annan felkod visas. Du hittar kontaktuppgifter i garantibroschyren.

Felkod	Problem	Möjlig lösning
01	Kaffetratten är igentäppt.	Stäng av bryggaren och dra ur nätsladden. Ta ur brygggruppen ur bryggaren. Öppna locket till behållaren för förmalet kaffe och sätt in handtaget på kaffemåttet. Flytta handtaget uppåt och nedåt tills det tilltäppa malna kaffet faller ut (Bild 37). Besök www.saeco.com/care för detaljerade videoinstruktioner.
03	Brygggruppen är smutsig eller inte ordentligt infettad.	Stäng av bryggaren. Skölj av brygggruppen med rent vatten, låt den lufttorka och smörj den (se 'Smörjning av brygggruppen') sedan. Läs i kapitlet "Rengöra brygggruppen" eller besök www.saeco.com/care för detaljerade videoinstruktioner. Slå sedan på bryggaren igen.

Felkod	Problem	Möjlig lösning
04	Brygggruppen är inte isatt på rätt sätt.	Stäng av bryggaren. Ta bort brygggruppen och sätt tillbaka den igen. Kontrollera att brygggruppen är i rätt läge innan du sätter in den. Läs i kapitlet "Hantera brygggruppen" eller besök www.saeco.com/care för detaljerade videoinstruktioner. Slå sedan på bryggaren igen.
05	Det finns luft i vattenkretsen.	Starta om bryggaren genom att stänga av den och slå på den igen. Om detta fungerar pumpar du ut 2–3 koppar med varmt vatten. Avkalka bryggaren om du inte har gjort detta på länge.
	AquaClean-filtret förbereddes inte korrekt innan installationen eller är igensatt.	Ta ur AquaClean-filtret och försök brygga kaffe igen. Om detta fungerar, se till att AquaClean-filtret är förberett innan du sätter tillbaka det. Sätt sedan tillbaka AquaClean-filtret i vattenbehållaren. Om det fortfarande inte fungerar kan filtret vara igensatt och behöva bytas.
11	Bryggaren behöver anpassa sig till rumstemperatur	Ge bryggaren lite tid för att anpassa sig från transport eller utomhustemperatur till rumstemperatur. Stäng av bryggaren i 30 minuter och slå sedan på den igen. Om det inte fungerar, kontakta Philips kundtjänst i ditt land. Du hittar kontaktuppgifter i garantibroschyren.
14	Bryggaren är överhettad.	Stäng av bryggaren och slå sedan på den igen efter 30 minuter.
19	Bryggaren är inte ordentligt ansluten till ett eluttag.	Se till att nätsladdens lilla kontakt är ordentligt ansluten i uttaget på bryggarens baksida.

Beställa tillbehör

Använd endast underhållsprodukter från Philips för att rengöra och avkalka maskinen. Du kan köpa dessa produkter hos din lokala återförsäljare, onlineåterförsäljare eller auktoriserade servicecenter. Om du vill hitta en lista över alla reservdelar online ska du ange maskinens modellnummer. Modellnumret finns på insidan av underhållsluckan.

Underhållsprodukter och typnummer:

- Avkalkningslösning CA6700
- AquaClean-filtret CA6903
- Fett för smörjning av brygggrupp HD5061
- Avfettningstabletter CA6704
- Rengöringssats för mjölkrets CA6705
- Underhållssats CA6707

Felsökning

Det här kapitlet sammanfattar de vanligaste problemen som kan uppstå med maskinen. Instruktionsvideor och en fullständig lista över vanliga frågor finns på www.saeco.com/care. Om du inte kan lösa problemet, kontakta kundtjänsten i ditt land. Du hittar kontaktuppgifter i garantibroschyren.

Problem	Orsak	Lösning
Det finns lite kafferester kvar i min nya kaffebyggare.	Den här bryggaren har testats med riktigt kaffe.	Även om den har rengjorts mycket noggrant kan det finnas vissa kafferester kvar. Bryggaren är dock helt ny.
Droppbrickan fylls snabbt på/det är alltid vatten i droppbrickan.	Det är normalt. Maskinen använder vatten för att skölja ut den inre kretsen och brygggruppen. En del vatten rinner direkt från den inre kretsen till droppbrickan.	Töm droppbrickan varje dag eller när indikatorn för full droppbricka blir synlig genom droppbrickans hölje. Tips! placera en kopp under munstycket för att samla upp sköljvattnet som kommer ut från det.
Symbolen för tömning av behållaren för malet kaffe förblir tänd.	Du tömde behållaren för malet kaffe när bryggaren var urkopplad från vägguttaget eller satte tillbaka den för snabbt.	Ta bort behållaren för malet kaffe, vänta minst 5 sekunder och sätt sedan in den igen.
Det visas ett meddelande på maskinen om att jag ska tömma behållaren för malet kaffe trots att behållaren inte är full.	Maskinens räknare återställdes inte sist du tömde behållaren för malet kaffe.	Vänta alltid ca 5 sekunder innan du sätter tillbaka behållaren för malet kaffe. Det gör att räknaren för kaffekoppar nollställs och att antalet kaffekoppar beräknas korrekt.
Behållaren för malet kaffe är överfull, men symbolen för tömning av behållaren för malet kaffe visades inte på displayen.	Du har tagit bort droppbrickan utan att tömma behållaren för malet kaffe.	Töm alltid behållaren för malet kaffe när du tar bort droppbrickan, även om du endast har malt kaffe för ett fåtal koppar. Detta säkerställer att räknaren för antalet kaffekoppar nollställs och att antalet kaffekoppar beräknas korrekt.
Jag kan inte ta bort brygggruppen.	Brygggruppen är inte korrekt isatt.	Återställ kaffemaskinen så här: Stäng underhållsluckan och sätt tillbaka vattenbehållaren. Stäng av och slå sedan på bryggaren igen. Vänta därefter tills lamporna i dryckesikonerna tänds igen. Försök att ta ut brygggruppen igen. Se kapitlet Ta ur och sätta i brygggruppen för stegvisa instruktioner.
Jag kan inte sätta in brygggruppen.	Brygggruppen är inte korrekt isatt.	Återställ kaffemaskinen så här: Stäng underhållsluckan och sätt tillbaka vattenbehållaren. Sätt inte tillbaka brygggruppen i maskinen. Stäng av bryggaren och dra ur nätsladden. Vänta i 30 sekunder och koppla sedan in bryggaren igen. Slå därefter på den och vänta tills lamporna i dryckesikonerna tänds igen. Placera sedan brygggruppen i rätt läge och sätt tillbaka den i bryggaren. Se kapitlet Ta ur och sätta i brygggruppen för stegvisa instruktioner.
Kaffet är vattnigt.	Brygggruppen är smutsig eller behöver smörjas.	Ta bort brygggruppen och skölj den under rinnande vatten. Låt sedan torka. Smörj sedan de rörliga delarna (se 'Smörjning av brygggruppen').

Problem	Orsak	Lösning
	Maskinen har inte slutfört den automatiska justeringen. Den här processen startar automatiskt när du använder maskinen första gången, när du byter till en ny sorts kaffeböner eller när maskinen inte har använts en längre tid.	Börja med att brygga 5 koppar för att låta maskinen slutföra sin självjustering.
	Kaffekvarnen är inställd på en för grov malningsgrad.	Ställ in kaffekvarnen på en finare malningsgrad (lägre). Brygg två till tre drycker för att kunna känna hela skillnaden.
Kaffet är inte tillräckligt varmt.	Den inställda temperaturen är för låg.	Ställ in temperaturen på den högsta inställningen (Bild 52).
	En kall kopp sänker dryckens temperatur.	Prova att förvärma kopporna genom att skölja ur dem med varmt vatten.
	Om du tillsätter mjölk sänks dryckens temperatur.	Oavsett om du tillsätter varm eller kall mjölk kommer kaffets temperatur alltid att sänkas när du tillsätter mjölk. Prova att förvärma kopporna genom att skölja ur dem med varmt vatten.
Inget kaffe kommer ut eller det kommer ut långsamt.	AquaClean-vattenfiltret förbereddes inte korrekt för installationen.	Ta bort AquaClean-vattenfiltret och pumpa ut lite varmvatten. Om detta fungerar har AquaClean-filtret inte installerats korrekt. Installera om AquaClean-filtret och aktivera det igen enligt anvisningarna i kapitlet "AquaClean-vattenfilter".
		Om bryggaren inte har använts på länge måste du förbereda AquaClean-vattenfiltret för användning igen och pumpa ut två till tre koppar varmvatten.
	AquaClean-vattenfiltret är igensatt.	Byt ut AquaClean-vattenfiltret var tredje månad. Ett filter som är äldre än 3 månader kan bli igensatt.
	Kaffekvarnen är inställd på en för fin malningsgrad.	Ställ in kaffekvarnen på en grövre malningsgrad (högre). Tänk på att detta påverkar kaffets smak.
	Brygggruppen är smutsig.	Ta bort brygggruppen och skölj den under kranen (se 'Rengör brygggruppen under kranen').
	Kaffemunstycket är smutsigt.	Rengör kaffemunstycket och dess håll med en piprensare eller en nål.

Problem	Orsak	Lösning
	Facket för förmalet kaffe är igensatt	Stäng av maskinen och ta ur bryggruppen. Öppna locket till behållaren för förmalet kaffe och sätt in handtaget på kaffemåttet. Flytta handtaget uppåt och nedåt tills det tilltärpta malna kaffet faller ut (Bild 37).
	Maskinens krets blockeras av kalkavlagringar.	Kalka av maskinen med Philips avkalkningsmedel (se 'Avkalkningsprocess'). Utför alltid en avkalkning när bryggaren visar en uppmaning om det.
Mjölken skummas inte.	Den inbyggda cappuccinatoren är smutsig eller är inte korrekt placerad i bryggaren.	Rengör den inbyggda cappuccinatoren och var noga med att placera den korrekt (se 'Rengöring av den inbyggda cappuccinatoren med rinnande vatten.').
	Den mjölsort som används är inte lämplig att skumma.	Olika mjölsorter ger både olika mängder skum och skum av olika kvalitet.
Mjölken skvätter.	Mjölken som du använder är inte tillräckligt kall.	Se till att du alltid använder mjölk som kommer direkt från kylan.
	Det flexibla mjölkkröret har inte anslutits korrekt.	Öppna luckan på kaffemunstycket (Bild 47) och kontrollera att det flexibla mjölkkröret är helt anslutet till cappuccinatoren. Observera att cappuccinatoren och mjölkkröret kan vara heta. Låt cappuccinatoren och rören svalna innan du rör vid dem.
	Cappuccinatoren och mjölkkröret är inte rena.	Ta bort och ta isär den inbyggda cappuccinatoren (se 'Rengöring av den inbyggda cappuccinatoren med rinnande vatten.'). Skölj alla delar med vatten. Använd Philips rengöringssats för mjölkretsar och utför en djuprengöring av mjölksystemet med proceduren "Deep Milk Clean" via (☑) rengöringsmenyn. Observera att delar som har rengjorts i diskmaskinen kan ha täppts igen av mat- eller diskmedelsrester. Det rekommenderas även att du tittar på delarna för att kontrollera att de inte är igentäppta.
		Vi rekommenderar att du kör programmet HygieSteam varje dag: 1) Tryck på "Clean" (rengöring) ☑ på kontrollpanelen. 2) Välj "HygieSteam". 3) Tryck på startknappen för att starta processen. Bekräfta sedan alla steg i displayen.

Problem	Orsak	Lösning
	Mjölkrören är igentäppta.	Förvara alltid mjölkbehållaren utan mjölkrör i kylskåpet. Mjölkrester kan ansamlas i mjölkrören och blockera mjölkflödet genom rören. Skölj ur mjölkrören innan förvaring.
Maskinen verkar läcka.	Maskinen använder vatten för att skölja ut den inre kretsen och bryggruppen. Detta vatten rinner direkt från den inre kretsen till droppbrickan. Det är normalt.	Töm droppbrickan varje dag eller när indikatorn för full droppbricka blir synlig genom droppbrickans hölje. Tips! Placera en kopp under munstycket för att samla upp sköljvatten och minska mängden vatten i droppbrickan.
	Droppbrickan är alltför full och har svämmat över vilket gör att det ser ut som att maskinen läcker.	Töm droppbrickan varje dag eller när indikatorn för full droppbricka blir synlig genom droppbrickans hölje.
	Vattenbehållaren har inte satts in helt, lite vatten läcker ut från vattenbehållaren och luft sugas in i bryggaren.	Kontrollera att vattenbehållaren är i rätt läge: ta bort den och sätt in den igen i bryggaren så långt som möjligt.
	Bryggruppen är smutsig/igensatt.	Skölj bryggruppen.
	Maskinen är inte placerad på en horisontell yta.	Placera maskinen på en horisontell yta så att inte droppbrickan svämmar över och så att indikatorn för full droppbricka kan fungera korrekt.
Jag kan inte aktivera AquaClean-vattenfiltret och maskinen uppmanar till att genomföra en avkalkning.	Filtret har inte installerats eller bytts ut i tid efter att påminnelsen om AquaClean-filtret har visats på skärmen. Det innebär att bryggaren inte längre är helt fri från kalk.	Kalka av maskinen först och installera sedan AquaClean-vattenfiltret.
Det nya vattenfiltret passar inte.	Det filter du försöker installera är inte ett AquaClean-vattenfilter.	AquaClean-vattenfilter är den enda filtertyp som kan användas i maskinen.
	Gummiringen på AquaClean-vattenfiltret sitter inte på plats.	Sätt tillbaka gummiringen på AquaClean-vattenfiltret.
Maskinen avger ett högt ljud.	Det är normalt att bryggaren avger ett visst ljud vid användning.	Om maskinen börjar avge en annan typ av ljud rengör du bryggruppen och smörjer den (se 'Smörjning av bryggruppen').
	AquaClean-vattenfiltret förbereddes inte korrekt och luft sugas nu in i maskinen.	Ta bort AquaClean-vattenfiltret från vattenbehållaren och förbered det ordentligt för användning innan du sätter tillbaka det. Se kapitlet AquaClean-vattenfilter för stegvisa instruktioner.

Problem	Orsak	Lösning
	Vattenbehållaren har inte satts in helt och luft sugts in i maskinen.	Kontrollera att vattenbehållaren är i rätt läge: ta bort den och sätt in den igen i bryggaren genom att trycka in den i bryggaren så långt som möjligt.

Tekniska specifikationer

Tillverkaren förbehåller sig rätten att förbättra produktens tekniska specifikationer. Samtliga förinställda mängder är ungefärliga.

Beskrivning	Värde
Mått (b × h × d)	262 × 383 × 448 mm
Vikt	8–8,5 kg
Nätsladdens längd	1 200 mm
Vattenbehållare	1,8 liter
Behållare för kaffeböner, kapacitet	300 g
Behållare för malet kaffe, kapacitet	12 puckar
Mjölkbhållarens kapacitet	600 ml
Justerbar piphöjd	87–147 mm
Märkspänning – märkeffekt – strömförsörjning	Se information på etiketten på insidan av underhållsluckan (bild A15)

Περιεχόμενα

Επισκόπηση μηχανής (Εικ. Α)	460
Πίνακας ελέγχου	460
Εισαγωγή	461
Πριν από την πρώτη χρήση	461
Ειδικές λειτουργίες	462
Παρασκευή ροφημάτων	462
Εξατομίκευση των ροφημάτων	464
Προσαρμογή των ρυθμίσεων της μηχανής	465
Φίλτρο νερού AquaClean	467
Αφαίρεση και τοποθέτηση της ομάδας παρασκευής	468
Καθαρισμός και συντήρηση	468
Διαδικασία αφαίρεσης αλάτων	471
Κωδικοί σφαλμάτων	472
Παραγγελία παρελκόμενων	473
Αντιμετώπιση προβλημάτων	473
Τεχνικές προδιαγραφές	478

Επισκόπηση μηχανής (Εικ. Α)

A1 Πίνακας ελέγχου	A11 Καλώδιο με φιν
A2 Καπάκι διαμερίσματος προλαεσμένου καφέ	A12 Κουμπί ρύθμισης άλεσης
A3 Καπάκι χοάνης κόκκων καφέ	A13 Χοάνη κόκκων καφέ
A4 Υποδοχή καλωδίου	A14 Ομάδα παρασκευής
A5 Δίσκος περισυλλογής υγρών	A15 Πορτάκι
A6 Λαβή απασφάλισης δίσκου περισυλλογής υγρών	A16 Δοχείο νερού
A7 Προσαρμοσίμο στόμιο εκροής καφέ και γάλακτος	A17 Δοχείο συλλογής κόκκων καφέ
A8 Δοχείο HygieSteam	A18 Μπροστινό τμήμα του δοχείου συλλογής κόκκων καφέ
A9 Κάλυμμα HygieSteam με βάση για το σωληνάκι γάλακτος	A19 Κάλυμμα δίσκου περισυλλογής υγρών
A10 Εσωτερικό εξάρτημα για αφρόγαλα	A20 Λυχνία "γεμάτου δίσκου περισυλλογής υγρών"

Εξαρτήματα

A21 Δοχείο γάλακτος	A24 Φίλτρο AquaClean
A22 Σωληνάκι γάλακτος	A25 Κουταλάκι δοσολογίας
A23 Σωληνάριο γράσου	A26 Δοκιμαστική ταινία σκληρότητας νερού

Πίνακας ελέγχου

Υπάρχουν δύο εκδόσεις αυτής της μηχανής εσπρέσο. Οι πίνακες ελέγχου τους, έχουν διαφορετική εμφάνιση, αλλά όλα τα κουμπιά και εικονίδια λειτουργούν με ακριβώς τον ίδιο τρόπο. Ανατρέξτε στην εικόνα Β για μια επισκόπηση όλων των κουμπιών και εικονιδίων. Ακολουθεί η περιγραφή παρακάτω.

Χρησιμοποιήστε τα βέλη πάνω και κάτω, για να κάνετε κύλιση στην οθόνη και πατήστε το εικονίδιο "OK" για επιλογή ή επιβεβαίωση των επιλογών σας.

B1 Κουμπί on/off

B2 Εικονίδια ροφημάτων ενός αγγίγματος

B3 Εικονίδιο CoffeeMaestro

B4 Μενού με επιπλέον ροφήματα

B5 Κουμπί έναρξης/διακοπής ►■

B6 Εικονίδια πλοήγησης (πάνω, κάτω, πίσω, ok)

B7 Οθόνη

B8 Ρυθμίσεις μηχανής

B9 Μενού καθαρισμού

B10 Προσωπικά προφίλ

Εισαγωγή

Συγχαρητήρια για την αγορά της πλήρως αυτόματης μηχανής καφέ Saeco! Για να επωφεληθείτε πλήρως από την ηλεκτρονική υποστήριξη που παρέχει η Saeco, μεταβείτε στην διεύθυνση www.saeco.com/MyCoffeeMachine και δηλώστε το προϊόν σας.

Σημείωση: Αυτή η μηχανή έχει ελεγχθεί με καφέ. Αν και έχει καθαριστεί προσεκτικά, ίσως να υπάρχουν ορισμένα υπολείμματα καφέ. Ωστόσο, εγγυόμαστε ότι η μηχανή είναι απολύτως καινούρια.

Πριν από την πρώτη χρήση

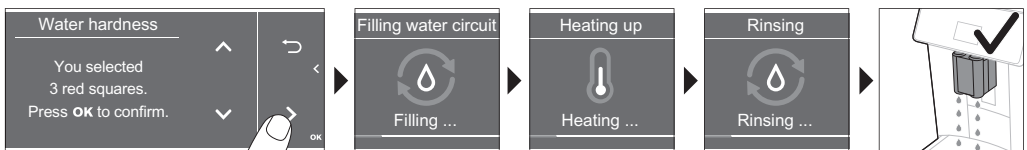
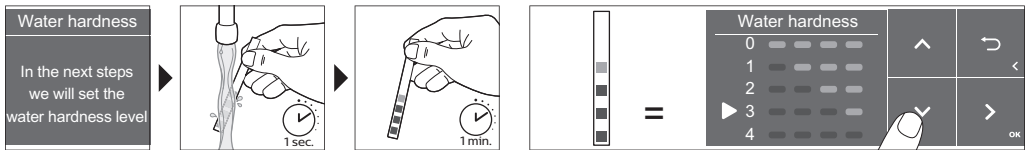
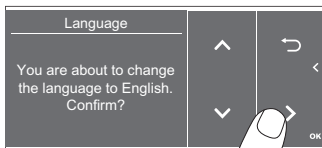
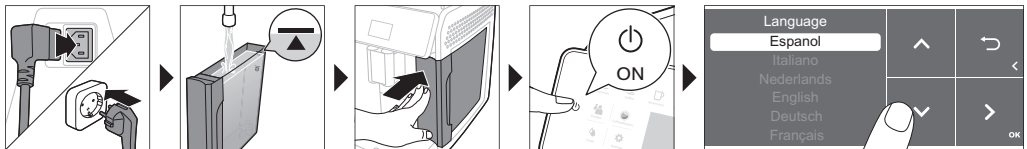

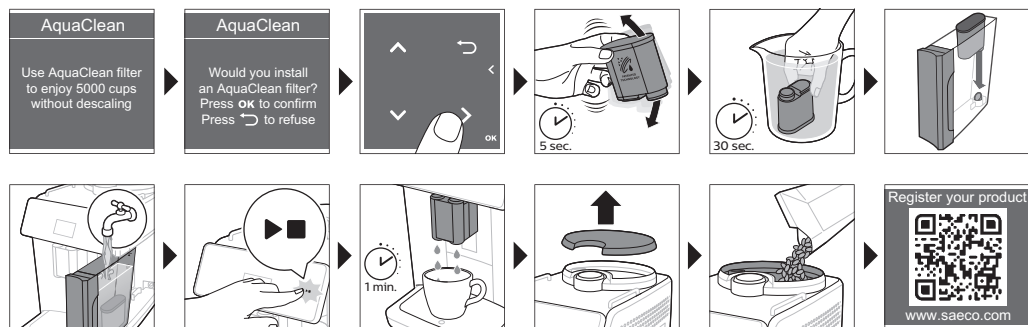

Ειδικές λειτουργίες

Ειδική λειτουργία

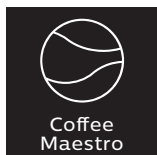

Σκοπός

Με το CoffeeMaestro μπορείτε να εξατομικεύσετε τον καφέ σας επιλέγοντας ένα προκαθορισμένο προφίλ γέυσης (Delicato, Intenso, Forte) για το ρόφημά σας αντί να αλλάξετε τις ρυθμίσεις μόνοι σας.

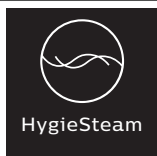

Η λειτουργία HygieSteam καθαρίζει αυτόματα το σύστημα γάλακτος, αφαιρώντας τους μικροοργανισμούς; χρησιμοποιήστε το μετά την παρασκευή καπουτσίνο ή άλλων ροφημάτων με βάση το γάλα.



Ο ανθεκτικός μύλος μας είναι κατασκευασμένος από 100% κεραμικό υλικό και γι' αυτό είναι εξαιρετικά σκληρός και ακριβής. Μπορεί να ρυθμιστεί ανάλογα με τις προτιμήσεις σας σε 12 βαθμίδες.

Παρασκευή ροφημάτων

Γενικά βήματα

- 1 Γεμίστε το δοχείο νερού με νερό βρύσης και τη χοάνη κόκκων καφέ με κόκκους καφέ.
- 2 Εισαγάγετε το μικρό βύσμα στην υποδοχή που βρίσκεται στο πίσω μέρος της μηχανής. Συνδέστε το φινι στην πρίζα.
- 3 Πατήστε το κουμπί ενεργοποίησης/απενεργοποίησης για να ενεργοποιήσετε τη μηχανή.
 - Η μηχανή αρχίζει να ζεσταίνεται και εκτελεί έναν αυτόματο κύκλο καθαρισμού.
 - Όταν όλες οι λυχνίες στα εικονίδια ροφημάτων ανάβουν συνεχόμενα, η μηχανή είναι έτοιμη για χρήση.

- 4 Τοποθετήστε ένα φλιτζάνι κάτω από το στόμιο εκροής καφέ. Σύρετε το στόμιο εκροής καφέ προς τα πάνω ή προς τα κάτω, για να προσαρμόσετε το ύψος του στο μέγεθος του φλιτζανιού ή του ποτηριού που χρησιμοποιείτε (Εικ. 1).

Παρασκευή καφέ με κόκκους καφέ

- 1 Για να παρασκευάσετε έναν καφέ, πατήστε το εικονίδιο ροφήματος της επιλογής (Εικ. 2) σας ή πατήστε στο εικονίδιο (Εικ. 3) "More Drinks" (Επιπλέον ροφήματα).
 - Τώρα μπορείτε να προσαρμόσετε το ρόφημα στην προσωπική σας γεύση (Εικ. 4). Χρησιμοποιήστε τα βέλη (Εικ. 5) πάνω και κάτω για να προσαρμόσετε την ένταση του καφέ. Πατήστε το εικονίδιο "OK", εάν θέλετε να προσαρμόσετε περισσότερες ρυθμίσεις (Εικ. 6).
- 2 Πατήστε το κουμπί έναρξης/διακοπής ► ανά πάσα στιγμή, για να ξεκινήσετε την παρασκευή του επιλεγμένου ροφήματος.
- 3 Για να σταματήσετε τη ροή καφέ προτού τελειώσει η μηχανή, πατήστε το κουμπί έναρξης/διακοπής ► ξανά.

i Για να παρασκευάσετε 2 καφέδες ταυτόχρονα, πατήστε το εικονίδιο ροφήματος δύο φορές ή επιλέξτε το εικονίδιο 2x με κύλιση στην αποκλειστική γραμμή.

! Μην χρησιμοποιείτε καραμελωμένους ή αρωματισμένους κόκκους καφέ.

Παρασκευή ροφημάτων με βάση το γάλα

- 1 Γεμίστε το δοχείο νερού με νερό βρύσης και τη χοάνη κόκκων καφέ με κόκκους καφέ.
- 2 Ξεβιδώστε το καπάκι του δοχείου γάλακτος και γεμίστε το δοχείο γάλακτος με γάλα (Εικ. 7). Κατόπιν, τοποθετήστε το μεταλλικό σωληνάκι γάλακτος στο δοχείο.

Για βέλτιστα αποτελέσματα, χρησιμοποιείτε πάντα γάλα απευθείας από το ψυγείο.

- 3 Συνδέστε το εύκαμπο σωληνάκι γάλακτος στο εξάρτημα για αφρόγαλα (Εικ. 8).
- 4 Πατήστε το εικονίδιο ροφήματος με βάση το γάλα της επιλογής (Εικ. 9) σας ή πατήστε στο εικονίδιο "More Drinks" (Επιπλέον ροφήματα), για να επιλέξετε διαφορετικό ρόφημα (Εικ. 3).
 - Τώρα μπορείτε να προσαρμόσετε το ρόφημα ανάλογα με τις δικές σας προτιμήσεις (Εικ. 10).
- 5 Πατήστε το κουμπί ► έναρξης/διακοπής.
 - Για συγκεκριμένα ροφήματα, η μηχανή διανέμει πρώτα γάλα και μετά καφέ. Για κάποια άλλα ροφήματα ισχύει το αντίστροφο, η μηχανή θα διανέμει πρώτα καφέ και μετά γάλα.
 - Για να σταματήσετε τη ροή γάλακτος προτού η μηχανή διανεμίει την προκαθορισμένη ποσότητα, πατήστε το κουμπί έναρξης/διακοπής ►.
- 6 Για να σταματήσετε τη ροή του ολοκληρωμένου ροφήματος (γάλα και καφέ) προτού τελειώσει η μηχανή, πατήστε και κρατήστε πατημένο το κουμπί ► έναρξης/διακοπής.
- 7 Αμέσως μετά την εκροή του γάλακτος, εκτελείται η διαδικασία "HygieSteam Shot". Η μηχανή διανέμει ατμό στο εσωτερικό σύστημα γάλακτος για να το καθαρίσει γρήγορα.

Παρασκευή καφέ με προαλεσμένο καφέ

- 1 Στρέψτε το καπάκι και ρίξτε μία δόση προαλεσμένου καφέ με το δοσομετρητή στο θάλαμο (Εικ. 11) προαλεσμένου καφέ.
- 2 Αφού επιλέξετε ρόφημα, χρησιμοποιήστε τα βέλη πάνω και κάτω, για να επιλέξετε προαλεσμένο καφέ (Εικ. 12). Στη συνέχεια, πατήστε το κουμπί έναρξης/διακοπής ►.

Σημείωση: Αν επιλέξετε προαλεσμένο καφέ, δεν θα μπορείτε να ρυθμίσετε την ένταση του καφέ και/ή να παρασκευάσετε πάνω από ένα ρόφημα τη φορά.

Ροή ζεστού νερού

- 1 Βεβαιωθείτε ότι το εσωτερικό εξάρτημα για αφρόγαλα είναι σωστά τοποθετημένο στη μηχανή (Εικ. 13).
- 2 Τοποθετήστε ένα φλιτζάνι κάτω από το στόμιο εκροής
- 3 Πατήστε το εικονίδιο (Εικ. 3) "Επιπλέον Ροφήματα" και μετακινηθείτε προς τα κάτω να επιλέξετε "Ζεστό νερό".
- 4 Χρησιμοποιήστε τα βέλη πάνω και κάτω, για να προσαρμόσετε την ποσότητα ή/και τη θερμοκρασία ζεστού νερού ανάλογα με τις προτιμήσεις (Εικ. 14) σας.
- 5 Πατήστε το κουμπί ►■ έναρξης/διακοπής.
- 6 Για να σταματήσετε τη ροή ζεστού νερού προτού τελειώσει η μηχανή, πατήστε το κουμπί έναρξης/διακοπής ►■ ξανά.

Εξατομίκευση των ροφημάτων

Η μηχανή σας δίνει τη δυνατότητα να προσαρμόζετε τις ρυθμίσεις των ροφημάτων σύμφωνα με τις προτιμήσεις σας, καθώς και να αποθηκεύετε το προσαρμοσμένο ρόφημα σε ένα προσωπικό προφίλ. Το κάθε προφίλ έχει διαφορετικά χρώματα.

Παρασκευή ροφημάτων με τη λειτουργία CoffeeMaestro

Η μηχανή σας προσφέρει την δυνατότητα να επιλέξετε προφίλ γεύσης, αντί να ρυθμίσετε όλες τις ρυθμίσεις ξεχωριστά με την λειτουργία CoffeeEqualizer. Μπορείτε να επιλέξετε οποιαδήποτε ρύθμιση μεταξύ Delicato, Intenso και Forte. Για να επιλέξετε προφίλ γεύσης CoffeeMaestro:

- 1 Πατήστε το εικονίδιο ροφήματος της επιλογής (Εικ. 2) σας ή πατήστε στο εικονίδιο "More Drinks" (Επιπλέον ροφήματα), για να επιλέξετε διαφορετικό ρόφημα (Εικ. 3).
- 2 Πατήστε το εικονίδιο CoffeeMaestro επανειλημμένα (Εικ. 15).
- 3 Πατήστε OK για να επιβεβαιώσετε την επιλογή σας.
Οι κύριες ρυθμίσεις του ροφήματος, είναι τώρα προσαρμοσμένες αναλόγως.
- 4 Πατήστε το κουμπί έναρξης/διακοπής ►■ για να ξεκινήσετε την παρασκευή του ροφήματος.

Λειτουργία CoffeeEqualizer

Αφού επιλέξετε ένα ρόφημα, η λειτουργία CoffeeEqualizer ενεργοποιείται αυτόματα. Μπορείτε να χρησιμοποιήσετε τα βέλη πάνω και κάτω, για να προσαρμόσετε τις ακόλουθες ρυθμίσεις.



- | | |
|-------------------------|--|
| 1 Ένταση αρώματος | 6 Ποσότητα αφρού |
| 2 Ποσότητα καφέ | 7 Μπορείτε επίσης να αποφασίσετε να προετοιμάσετε 1 ή 2 φλιτζάνια |
| 3 Ποσότητα γάλακτος | 8 Ποσότητα καφέ για κούπα ταξιδιού (μόνο σε συγκεκριμένους τύπους) |
| 4 Ποσότητα νερού | |
| 5 Θερμοκρασία ροφήματος | |

Σημείωση: Οι ρυθμίσεις που μπορείτε να επιλέξετε να προσαρμόσετε εξαρτώνται από το ρόφημα που θα επιλέξετε.

Επιλογή ενός προφίλ

Μπορείτε να επιλέξετε ένα προφίλ και να αποθηκεύσετε μια συνταγή χρησιμοποιώντας τα εικονίδια προφίλ 👤

- 1 Πατήστε στο εικονίδιο προφίλ 👤 επανειλημμένα, για να επιλέξετε ένα από τα έγχρωμα προφίλ (Εικ. 16). Όλα τα προφίλ έχουν διαφορετικό χρώμα.

- 2 Επιλέξτε ένα ρόφημα πατώντας σε ένα από τα εικονίδια ροφημάτων ενός αγγίγματος ή πατώντας στο εικονίδιο "More Drinks" (Επιπλέον ροφήματα).
- 3 Προσαρμόστε τις ρυθμίσεις ροφημάτων, σύμφωνα με τη γεύση που προτιμάτε.
- 4 Πατήστε το κουμπί έναρξης/διακοπής ►■, για να παρασκευάσετε το ρόφημα που επιλέξατε
 - Οι νέες ρυθμίσεις σας έχουν πλέον αποθηκευτεί στο έγχρωμο προφίλ που επιλέξατε.

i Μπορείτε οποιαδήποτε στιγμή να επαναφέρετε τις εργοστασιακές ρυθμίσεις της μηχανής (βλέπε 'Επαναφορά εργοστασιακών ρυθμίσεων').

Προφίλ επισκέπτη

Η μηχανή σας διαθέτει ένα προφίλ επισκέπτη. Όταν το προφίλ επισκέπτη είναι επιλεγμένο, το εικονίδιο προφίλ είναι απενεργοποιημένο. Όταν επιλέγετε αυτό το προφίλ, θα εξακολουθείτε να μπορείτε να εξατομικεύσετε τις ρυθμίσεις σύμφωνα με τις προτιμήσεις σας, αλλά οι συνταγές που παρασκευάζετε δεν θα αποθηκεύονται.

Επιπλέον δόση (ExtraShot)

Η μηχανή σας προσφέρει τη δυνατότητα προσθήκης μιας επιπλέον δόσης Ristretto στα ροφήματα καφέ και γάλακτος, για παράδειγμα αν θέλετε να παρασκευάσετε πιο δυνατό καφέ.

- 1 Τοποθετήστε ένα φλιτζάνι κάτω από το στόμιο εκροής.
- 2 Πατήστε ένα από τα εικονίδια ροφημάτων ενός αγγίγματος για να επιλέξετε ρόφημα (Εικ. 2) ή πατήστε στο εικονίδιο "More Drinks" (Επιπλέον ροφήματα), για να επιλέξετε ένα διαφορετικό ρόφημα (Εικ. 3).
- 3 Χρησιμοποιήστε το επάνω βέλος, για να ορίσετε την ένταση στο μέγιστο επίπεδο και επιλέξτε τη λειτουργία (Εικ. 17) ExtraShot.
- 4 Πατήστε το εικονίδιο «OK», αν θέλετε να εξατομικεύσετε τις άλλες ρυθμίσεις. Μετά πατήστε το κουμπί έναρξης/διακοπής ►■ για να ξεκινήσετε την παρασκευή του ροφήματος.
- 5 Για να σταματήσετε τη διανομή του ροφήματος προτού τελειώσει η μηχανή, πατήστε ξανά το κουμπί έναρξης/διακοπής ►■.

i Αν έχετε επιλέξει τη λειτουργία ExtraShot, μπορείτε να παρασκευάζετε μόνο έναν καφέ κάθε φορά.

Προσαρμογή των ρυθμίσεων της μηχανής

Ρύθμιση της σκληρότητας του νερού

⚙ Συνιστούμε να ρυθμίσετε τη σκληρότητα του νερού στο επίπεδο σκληρότητας του νερού στην περιοχή σας για βέλτιστη απόδοση και μεγαλύτερη διάρκεια ζωής της μηχανής. Επίσης, έτσι δεν χρειάζεται να αφαιλάτνετε τη μηχανή πολύ συχνά. Η προεπιλεγμένη ρύθμιση σκληρότητας του νερού είναι 4: σκληρό νερό.

Χρησιμοποιήστε τη δοκιμαστική ταινία σκληρότητας νερού που παρέχεται στο κουτί για να καθορίσετε τη σκληρότητα του νερού στην περιοχή σας:

- 1 Βυθίστε τη δοκιμαστική ταινία σκληρότητας νερού σε νερό της βρύσης ή κρατήστε την κάτω από τη βρύση για 1 δευτερόλεπτο (Εικ. 18).
- 2 Περιμένετε για 1 λεπτό. Ο αριθμός τετραγώνων στη δοκιμαστική ταινία που γίνονται κόκκινες δείχνουν τη σκληρότητα του νερού (Εικ. 19).

Ρυθμίστε τη μηχανή στη σωστή σκληρότητα του νερού:

- 1 Πατήστε το εικονίδιο «Settings» ⚙ (Ρυθμίσεις) και χρησιμοποιήστε τα βέλη επάνω και κάτω, για να επιλέξετε το «Water hardness» (Σκληρότητα νερού). Μετά πατήστε στο εικονίδιο OK για επιβεβαίωση.

- Χρησιμοποιήστε τα βέλη επάνω και κάτω, για να επιλέξετε το επίπεδο σκληρότητας νερού. Ο αριθμός των κόκκινων τετραγώνων που είναι επιλεγμένα στην οθόνη θα πρέπει να είναι ο ίδιος με τον αριθμό των κόκκινων τετραγώνων στη δοκιμαστική ταινία (Εικ. 20).
- Όταν έχετε ρυθμίσει τη σωστή σκληρότητα νερού, πατήστε στο εικονίδιο «OK» για επιβεβαίωση.

Προσαρμογή της ρύθμισης άλεσης

Μπορείτε να αλλάξετε την ένταση του καφέ με το κουμπί ρύθμισης άλεσης εντός του δοχείου κόκκων καφέ. Όσο χαμηλότερη είναι η ρύθμιση της άλεσης, τόσο πιο λεπτοκομμένοι είναι οι κόκκοι του καφέ και τόσο πιο δυνατός γίνεται ο καφές. Υπάρχουν 12 διαφορετικές ρυθμίσεις άλεσης από τις οποίες μπορείτε να επιλέξετε.

Η μηχανή έχει ρυθμιστεί έτσι ώστε να επιτυγχάνεται το καλύτερο γευστικό αποτέλεσμα από του κόκκους καφέ σας. Επομένως, σας συμβουλεύουμε να μην προσαρμόσετε τη ρύθμιση του μύλου προτού παρασκευάσετε 100-150 φλιτζάνια (περίπου 1 μήνας χρήσης).

i Μπορείτε να ρυθμίσετε τη ρύθμιση άλεσης μόνο όταν η μηχανή αλέθει κόκκους καφέ. Για να καταλάβετε πλήρως τη διαφορά στη γεύση, θα πρέπει να παρασκευάσετε 2 έως 3 ροφήματα.

A Μη γυρίζετε το κουμπί ρύθμισης άλεσης περισσότερο από ένα επίπεδο τη φορά, ώστε να αποφύγετε τυχόν βλάβη στο μύλο.

- Τοποθετήστε ένα φλιτζάνι κάτω από το στόμιο εκροής καφέ.
- Αφαιρέστε το καπάκι από τη χοάνη (Εικ. 21) κόκκων καφέ.
- Πατήστε το εικονίδιο του Espresso κι, έπειτα, πατήστε το κουμπί ►■ έναρξης/διακοπής.
- Όταν ο μύλος αρχίσει να αλέθει, πατήστε προς τα κάτω το κουμπί ρύθμισης άλεσης και στρέψτε προς το αριστερά ή τα δεξιά (Εικ. 22).

Προσαρμογή άλλων ρυθμίσεων της μηχανής

Πατώντας στο εικονίδιο Settings  (Ρυθμίσεις), μπορείτε να προσαρμόσετε τις εξής ρυθμίσεις μηχανής:

- Σκληρότητα νερού: μπορείτε να επιλέξετε ανάμεσα σε 5 επίπεδα, ανάλογα με τη σκληρότητα νερού της περιοχής σας.
- Χρόνος αναμονής: μπορείτε να επιλέξετε 15, 30, 60 ή 180 λεπτά.
- Φωτεινότητα οθόνης: μπορείτε να επιλέξετε ανάμεσα σε χαμηλή, μεσαία και υψηλή.
- Γλώσσα: μπορείτε να επιλέξετε τη γλώσσα οθόνης που επιθυμείτε.
- Ήχος: μπορείτε να ενεργοποιήσετε ή να απενεργοποιήσετε τα ηχητικά σήματα της μηχανής.
- Φωτισμός πρόσοψης: μπορείτε να επιλέξετε «always on» (πάντα ενεργός), «on during brewing» (ενεργός κατά την παρασκευή) ή «always off» (πάντα ανενεργός).
- Μονάδα μέτρησης: μπορείτε να επιλέξετε ανάμεσα σε ml ή oz.

Επαναφορά εργοστασιακών ρυθμίσεων

Η μηχανή σας προσφέρει τη δυνατότητα να επαναφέρετε τις εργοστασιακές ρυθμίσεις ανά πάσα στιγμή.

- Πατήστε στο εικονίδιο «Settings»  (Ρυθμίσεις).
- Χρησιμοποιήστε τα βέλη επάνω και κάτω, για να επιλέξετε "Factory settings" (Εργοστασιακές ρυθμίσεις). Επιβεβαιώστε πατώντας το εικονίδιο «OK».
- Πατήστε το κουμπί έναρξης/διακοπής ►■ για να επιβεβαιώσετε ότι θέλετε να επαναφέρετε τις ρυθμίσεις.
 - Τώρα οι ρυθμίσεις έχουν επανέλθει.

i Οι παρακάτω εργοστασιακές ρυθμίσεις επαναφέρονται στις προεπιλογές: προφίλ σκληρότητας νερού, χρόνου αναμονής, φωτεινότητας οθόνης, ήχου, φωτισμού πρόσοψης.

Φίλτρο νερού AquaClean

Η μηχανή σας έχει δυνατότητα χρήσης AquaClean. Μπορείτε να τοποθετήσετε το φίλτρο νερού AquaClean στο δοχείο νερού για να διατηρηθεί η γεύση του καφέ σας. Επίσης, μειώνει την ανάγκη αφαλάτωσης μειώνοντας τα άλατα που συσσωρεύονται στη μηχανή σας. Μπορείτε να αγοράσετε φίλτρο νερού AquaClean από τοπικό ή ηλεκτρονικό κατάστημα λιανικής ή από εξουσιοδοτημένα κέντρα σέρβις.

Ένδειξη κατάστασης του φίλτρου AquaClean

Όταν το AquaClean είναι ενεργό, η κατάσταση του φίλτρου AquaClean είναι πάντοτε ορατή στην οθόνη ως ποσοστό.

- Αν η κατάσταση του φίλτρου AquaClean είναι 10% ή λιγότερο, η οθόνη εμφανίζει ένα μήνυμα για 2 δευτερόλεπτα κάθε φορά που ενεργοποιείτε τη μηχανή. Αυτό το μήνυμα σας συνιστά να αγοράσετε καινούριο φίλτρο.
- Αν η κατάσταση του φίλτρου 0%, η μηχανή σας ζητά να αντικαταστήσετε το φίλτρο AquaClean κάθε φορά που ενεργοποιείτε τη μηχανή.



Ενεργοποίηση του φίλτρου νερού AquaClean (5 λεπτά)

i Η μηχανή δεν εντοπίζει αυτόματα ότι το φίλτρο έχει τοποθετηθεί στο δοχείο νερού. Γι' αυτό, χρειάζεται να ενεργοποιήσετε κάθε νέο φίλτρο νερού AquaClean που εγκαθιστάτε στο μενού «Clean» (Καθαρισμός).

Όταν μηχανή σταματήσει να εμφανίζει το μήνυμα ενεργοποίησης φίλτρου, μπορείτε και πάλι να ενεργοποιήσετε ένα φίλτρο νερού AquaClean, αλλά, πρώτα, θα χρειαστεί να αφαιρέσετε τα άλατα της μηχανής.

i Η μηχανή θα πρέπει να έχει καθαριστεί εντελώς από τα άλατα για να αρχίσετε να χρησιμοποιείτε το φίλτρο νερού AquaClean.

Προτού ενεργοποιήσετε το φίλτρο νερού AquaClean, πρέπει να το προετοιμάσετε μουσκεύοντάς το στο νερό όπως περιγράφεται παρακάτω. Εάν δεν το κάνετε αυτό, μπορεί να εισέλθει αέρας στη μηχανή αντί για νερό, πράγμα που προκαλεί πολύ θόρυβο και εμποδίζει τη μηχανή να παρασκευάσει καφέ.

- 1 Πατήστε το εικονίδιο «Clean»  (Καθαρισμός) και χρησιμοποιήστε τα βέλη επάνω και κάτω, για να επιλέξετε «AquaClean».
- 2 Πατήστε το εικονίδιο "OK" για επιβεβαίωση.
- 3 Πατήστε ξανά στο εικονίδιο «OK», όταν εμφανιστεί η οθόνη ενεργοποίησης. Ακολουθήστε τις οδηγίες που εμφανίζονται στην οθόνη.
- 4 Ανακινήστε το φίλτρο για περίπου 5 δευτερόλεπτα (Εικ. 23).
- 5 Βυθίστε το φίλτρο ανάποδα σε μια κανάτα με κρύο νερό και ανακινήστε/πιέστε το (Εικ. 24).
- 6 Εισαγάγετε το φίλτρο κάθετα στη σύνδεση φίλτρου στο δοχείο νερού. Πατήστε το προς τα κάτω έως το κατώτερο δυνατό σημείο (Εικ. 25).
- 7 Γεμίστε το δοχείο νερού με καθαρό νερό και τοποθετήστε το ξανά μέσα στη μηχανή.
- 8 Τοποθετήστε ένα μπολ κάτω από το στόμιο εκροής.
- 9 Πατήστε το κουμπί έναρξης/διακοπής  για να ξεκινήσετε τη διαδικασία ενεργοποίησης.
- 10 Ζεστό νερό θα διανεμηθεί από το στόμιο για 1 λεπτό.
- 11 Το φίλτρο είναι πλέον ενεργοποιημένο με επιτυχία.

Αντικατάσταση του φίλτρου νερού AquaClean (5 λεπτά)

Μετά τη ροή 95 λίτρων νερού μέσα από το φίλτρο, το φίλτρο παύει να λειτουργεί. Η ένδειξη κατάστασης AquaClean πέφτει στο 0%, για να σας υπενθυμίσει να αντικαταστήσετε το φίλτρο. Όσο εμφανίζεται η ένδειξη κατάστασης AquaClean στην οθόνη, μπορείτε να αντικαταστήσετε το φίλτρο χωρίς να χρειάζεται να αφαιρέσετε πρώτα τα άλατα της μηχανής. Εάν δεν αντικαταστήσετε το φίλτρο νερού AquaClean έγκαιρα, η ένδειξη AquaClean θα σβήσει μετά

από κάποιο διάστημα. Σε αυτήν την περίπτωση, μπορείτε και πάλι να αντικαταστήσετε το φίλτρο, αλλά πρώτα πρέπει να αφαιρέσετε τα άλατα της μηχανής.

Όταν η ένδειξη κατάστασης AquaClean πέφτει στο 0% ή όταν η μηχανή σας υπενθυμίζει να αντικαταστήσετε το φίλτρο AquaClean:

- 1 αφαιρέστε το παλιό φίλτρο νερού AquaClean.
- 2 εγκαταστήστε ένα νέο φίλτρο και ενεργοποιήστε το όπως περιγράφεται στο κεφάλαιο «Ενεργοποίηση του φίλτρου νερού AquaClean (5 λεπτά)».

i Αντικαθιστάτε το φίλτρο νερού AquaClean τουλάχιστον μία φορά κάθε 3 μήνες, ακόμα κι αν η μηχανή δεν έχει ακόμα δείξει ότι απαιτείται αντικατάσταση.

Αφαίρεση και τοποθέτηση της ομάδας παρασκευής

Επισκεφτείτε τη διεύθυνση www.saeco.com/care για αναλυτικές οδηγίες σε βίντεο για το πώς να αφαιρείτε, να τοποθετείτε και να καθαρίζετε την ομάδα παρασκευής.

Αφαίρεση της ομάδας παρασκευής από τη μηχανή

- 1 Απενεργοποιήστε τη μηχανή.
- 2 Αφαιρέστε το δοχείο νερού και ανοίξτε το πορτάκι συντήρησης (Εικ. 26).
- 3 Πατήστε το χερούλι (Εικ. 27) PUSH και τραβήξτε τη λαβή της ομάδας παρασκευής, για να την αφαιρέσετε από τη μηχανή (Εικ. 28).

! Αφού αφαιρέσετε την ομάδα παρασκευής από τη μηχανή, σιγουρευτείτε ότι έχετε αδειάσει τον δίσκο περισυλλογής υγρών και το δοχείο συλλογής κόκκων καφέ.

Επανατοποθέτηση της ομάδας παρασκευής

! Πρωτού επανατοποθετήσετε την ομάδα παρασκευής στη μηχανή, βεβαιωθείτε ότι είναι στη σωστή θέση.

- 1 Ελέγξτε εάν η ομάδα παρασκευής είναι στη σωστή θέση. Το βέλος στον κίτρινο κύλινδρο στα πλάγια της ομάδας παρασκευής πρέπει να είναι ευθυγραμμισμένο με το μαύρο βέλος και την ένδειξη N (Εικ. 29).
 - Αν δεν είναι ευθυγραμμισμένα, πιέστε το μοχλό προς τα κάτω, μέχρι να έρθει σε επαφή με τη βάση της ομάδας (Εικ. 30) παρασκευής.
- 2 Τοποθετήστε την ομάδα παρασκευής πίσω στη μηχανή σύροντάς την στους οδηγούς που βρίσκονται στις πλευρές (Εικ. 31) μέχρι να κουμπώσει στη θέση της και να ακουστεί ένα "κλικ" (Εικ. 32). Μην πατήσετε το κουμπί PUSH.
- 3 Κλείστε το πορτάκι συντήρησης και τοποθετήστε ξανά το δοχείο νερού.

Καθαρισμός και συντήρηση

Με τον τακτικό καθαρισμό και τη συντήρηση, η μηχανή διατηρείται σε άριστη κατάσταση και εξασφαλίζει τον γευστικό καφέ για μεγάλο χρονικό διάστημα με μια σταθερή ροή καφέ.

Συμβουλευτείτε τον παρακάτω πίνακα για μια λεπτομερή περιγραφή για το πότε και το πώς να καθαρίζετε όλα τα αποσπώμενα εξαρτήματα της μηχανής. Μπορείτε να βρείτε περισσότερες αναλυτικές πληροφορίες και οδηγίες σε βίντεο στη διεύθυνση www.saeco.com/care. Ανατρέξτε στην εικόνα Γ για μια επισκόπηση των ποιων εξαρτημάτων μπορούν να πλυθούν στο πλυντήριο πιάτων.

Αποσπώμενα μέρη	Πότε να καθαρίζεται	Τρόπος καθαρισμού
Ομάδα παρασκευής	Εβδομαδιαία	Αφαιρέστε την ομάδα παρασκευής από τη μηχανή (βλέπε 'Αφαίρεση και τοποθέτηση της ομάδας παρασκευής'). Ξεπλύντε την με νερό βρύσης (βλέπε 'Καθαρισμός της ομάδας παρασκευής στη βρύση').
	Μηνιαία	Καθαρίστε την ομάδα παρασκευής με το δισκίο (βλέπε 'Καθαρισμός της ομάδας παρασκευής με τα δισκία απομάκρυνσης ελαίων καφέ') απομάκρυνσης ελαίων καφέ της Philips.
Σύστημα γάλακτος/εσωτερικό εξάρτημα για αφρόγαλα	Μετά από καθημερινή χρήση	Εκτελέστε το πρόγραμμα "HygieSteam" (ΑΤΜΟΣ ΚΑΘΑΡΙΣΜΟΥ) στο μενού καθαρισμού. Στο μενού καθαρισμού, επιλέξτε "HygieSteam" (ΑΤΜΟΣ ΚΑΘΑΡΙΣΜΟΥ) και ακολουθήστε τις οδηγίες που εμφανίζονται στην οθόνη. Καθαρίστε το μεταλλικό σωληνάκι γάλακτος στην εξωτερική του πλευρά με ένα νωπό πανί πριν το τοποθετήσετε στη βάση για το σωληνάκι γάλακτος.
	Εβδομαδιαία	Αφαιρέστε και αποσυναρμολογήστε το εσωτερικό εξάρτημα για αφρόγαλα (βλ. "Καθαρισμός του εσωτερικού εξαρτήματος για αφρόγαλα σε τρεχούμενο νερό βρύσης"). Ξεπλύνετε όλα τα μέρη με νερό βρύσης, χρησιμοποιώντας λίγο υγρό απορρυπαντικό.
	Μηνιαία	Εκτελέστε τη διαδικασία "Deer Milk Clean" με το καθαριστικό κυκλώματος γάλακτος Philips. Στο μενού καθαρισμού, επιλέξτε "Deer Milk Clean" και ακολουθήστε τις οδηγίες που εμφανίζονται στην οθόνη. Για αναλυτικές οδηγίες σε βίντεο, επισκεφτείτε τη διεύθυνση www.saeco.com/care .
Δοχείο γάλακτος	Εβδομαδιαία	Αποσυναρμολογήστε το δοχείο (Εικ. 33) γάλακτος και σπρώξτε την μπίλια έξω χρησιμοποιώντας το πάνω μέρος της καράφας (Εικ. 34) γάλακτος. Πλύντε όλα τα εξαρτήματα του δοχείου γάλακτος στο πλυντήριο πιάτων ή στη βρύση.
Δοχείο HygieSteam (βάση για το σωληνάκι γάλακτος)	Εβδομαδιαία ή όποτε η μηχανή σας το υπενθυμίζει.	Αφαιρέστε το δοχείο HygieSteam από τη μηχανή (Εικ. 35) και αφαιρέστε το κάλυμμα (Εικ. 36) HygieSteam. Αδειάστε το δοχείο HygieSteam και καθαρίστε το δοχείο και το κάλυμμα με τρεχούμενο νερό βρύσης ή στο πλυντήριο πιάτων. Αφήστε το δοχείο και το κάλυμμα να στεγνώσουν στον αέρα και τοποθετήστε τα πίσω στη μηχανή.
Διαμέρισμα προαλεσμένου καφέ	Ελέγχετε το διαμέρισμα του προαλεσμένου καφέ εβδομαδιαίως για να δείτε αν έχει φράξει.	Αποσυνδέστε τη μηχανή από την πρίζα και αφαιρέστε την ομάδα παρασκευής. Ανοίξτε το καπάκι του διαμερίσματος προαλεσμένου καφέ και τοποθετήστε μέσα τη λαβή ενός κουταλιού. Μετακινήστε τη λαβή προς τα πάνω και προς τα κάτω, έως ότου ο αλεσμένος καφές που φράσσει το άνοιγμα πέσει κάτω (Εικ. 37). Μεταβείτε στη διεύθυνση www.saeco.com/care για αναλυτικές οδηγίες σε βίντεο.

Αποσπώμενα μέρη	Πότε να καθαρίζεται	Τρόπος καθαρισμού
Δοχείο συλλογής κόκκων καφέ	Αδειάστε το δοχείο συλλογής κόκκων καφέ, όταν εμφανιστεί το αντίστοιχο μήνυμα στη μηχανή. Καθαρίζετε το εβδομαδιαία.	Αφαιρέστε το δοχείο συλλογής κόκκων καφέ ενώ η μηχανή είναι ενεργοποιημένη. Ξεπλύντε το με νερό βρύσης με λίγο υγρό απορρυπαντικό ή πλύντε το στο πλυντήριο πιάτων. Το μπροστινό τμήμα του δοχείου συλλογής κόκκων καφέ (εικ. A18) δεν πλένεται στο πλυντήριο πιάτων.
Δίσκος περισυλλογής υγρών	Αδειάζετε τον δίσκο περισυλλογής υγρών καθημερινά ή μόλις εμφανιστεί η κόκκινη ένδειξη γεμάτου δίσκου περισυλλογής υγρών μέσα από το δίσκο περισυλλογής υγρών (Εικ. 38). Καθαρίζετε το δίσκο περισυλλογής υγρών εβδομαδιαία.	Αφαιρέστε τον δίσκο (Εικ. 39) περισυλλογής υγρών και ξεπλύντε τον με νερό βρύσης και λίγο υγρό απορρυπαντικό. Ο δίσκος περισυλλογής υγρών και το κάλυμμά του μπορούν επίσης να πλυθούν στο πλυντήριο πιάτων. Το μπροστινό τμήμα του δοχείου συλλογής κόκκων καφέ (εικ. A18) δεν πλένεται στο πλυντήριο πιάτων.
Λίπανση της ομάδας παρασκευής	Κάθε 2 μήνες	Λιπάνετε την ομάδα παρασκευής με το συσκευασμένο γράσο (βλέπε 'Λίπανση της ομάδας παρασκευής').
Δοχείο νερού	Εβδομαδιαία	Ξεπλύνετε το δοχείο νερού με τρεχούμενο νερό βρύσης
Πρόσοψη μηχανής	Εβδομαδιαία	Καθαρίστε την με μαλακό πανί που δεν χαράσσει

Καθαρισμός της ομάδας παρασκευής

Με τον τακτικό καθαρισμό της ομάδας παρασκευής αποτρέπεται η απόφραξη των εσωτερικών κυκλωμάτων από υπολείμματα καφέ. Επισκεφτείτε τη διεύθυνση www.saeco.com/care για να δείτε βίντεο υποστήριξης σχετικά με τον τρόπο αφαίρεσης, τοποθέτησης και καθαρισμού της ομάδας παρασκευής.

Καθαρισμός της ομάδας παρασκευής στη βρύση

- 1 Αφαιρέστε την ομάδα (βλέπε 'Αφαίρεση και τοποθέτηση της ομάδας παρασκευής') παρασκευής.
- 2 Ξεπλύνετε καλά την ομάδα παρασκευής με νερό. Καθαρίστε προσεκτικά το πάνω φίλτρο (Εικ. 40) της ομάδας παρασκευής.
- 3 Αφήστε την ομάδα παρασκευής να στεγνώσει στον αέρα πριν να την τοποθετήσετε ξανά. Μην στεγνώνετε την ομάδα παρασκευής με πανί, για να αποφύγετε τη συσσώρευση ινών μέσα στην ομάδα παρασκευής.

Καθαρισμός της ομάδας παρασκευής με τα δισκία απομάκρυνσης ελαίων καφέ

Χρησιμοποιείτε αποκλειστικά δισκία απομάκρυνσης ελαίων καφέ Philips.

- 1 Πατήστε το εικονίδιο «Clean»  (Καθαρισμός) και χρησιμοποιήστε τα βέλη επάνω και κάτω, για να επιλέξετε «Brew group clean» (Καθαρισμός ομάδας παρασκευής).
- 2 Πατήστε στο εικονίδιο «OK» για επιβεβαίωση και μετά ακολουθήστε τις οδηγίες που εμφανίζονται στην οθόνη.

Λίπανση της ομάδας παρασκευής

Για να βελτιώσετε την απόδοση της μηχανής ας, συνιστούμε να λιπαίνετε την ομάδα παρασκευής κάθε 2 μήνες, ώστε τα κινούμενα εξαρτήματα της να συνεχίσουν να κινούνται ομαλά.

- 1 Απλώστε μια λεπτή στρώση γράσου στο έμβολο (γκρι εξάρτημα) της ομάδας (Εικ. 41) παρασκευής.
- 2 Απλώστε μια λεπτή στρώση γράσου γύρω από τον άξονα (γκρι εξάρτημα) που βρίσκεται στο κάτω μέρος της ομάδας (Εικ. 42) παρασκευής.
- 3 Απλώστε μια λεπτή στρώση γράσου στους οδηγούς και στις δυο πλευρές (Εικ. 43).

Προγράμματα καθαρισμού για το εσωτερικό εξάρτημα για αφρόγαλα

Οι μηχανές έχουν τρία προγράμματα για τον καθαρισμό του εσωτερικού εξαρτήματος για αφρόγαλα:

- "HygieSteam Shot": η μηχανή διανέμει ατμό στο εσωτερικό εξάρτημα για αφρόγαλα για να το ξεπλύνει γρήγορα.
- "HygieSteam": η μηχανή καθαρίζει σε βάθος με ατμό το εσωτερικό σύστημα γάλακτος. Βεβαιωθείτε ότι το δοχείο HygieSteam είναι σωστά συναρμολογημένο (Εικ. 44) και τοποθετημένο στη μηχανή (Εικ. 45). Τοποθετήστε το σωληνάκι γάλακτος στη βάση (Εικ. 46) για το σωληνάκι γάλακτος και ακολουθήστε τις οδηγίες που εμφανίζονται στην οθόνη.
- "Deep Milk Clean": Εκτελέστε τη διαδικασία "Deep Milk Clean" με το καθαριστικό κυκλώματος γάλακτος Philips, για να καθαρίσετε σε βάθος το εσωτερικό σύστημα γάλακτος.

Καθαρισμός του εσωτερικού εξαρτήματος για αφρόγαλα σε τρεχούμενο νερό βρύσης

- 1 Ανοίξτε το πορτάκι του εσωτερικού εξαρτήματος για αφρόγαλα (Εικ. 47).
- 2 Αφαιρέστε το εσωτερικό εξάρτημα για αφρόγαλα τραβώντας το προς τα κάτω (Εικ. 48).
- 3 Αποσυναρμολογήστε το εσωτερικό εξάρτημα για αφρόγαλα τραβώντας το κάτω τμήμα από το πάνω τμήμα (Εικ. 49).
- 4 Αποσυναρμολογήστε όλα τα τμήματα (Εικ. 50) και καθαρίστε τα με τρεχούμενο νερό βρύσης.
- 5 Επανασυναρμολογήστε το εσωτερικό εξάρτημα για αφρόγαλα.
- 6 Για να επανατοποθετήσετε το εσωτερικό εξάρτημα για αφρόγαλα, τοποθετήστε το σε όρθια θέση και βεβαιωθείτε ότι οι οπές είναι ευθυγραμμισμένες με τις δύο κυλινδρικές προεξοχές στη μηχανή. Στη συνέχεια, μετακινήστε το εσωτερικό εξάρτημα για αφρόγαλα προς τα πάνω, έως ότου κομπώσει (Εικ. 13).
- 7 Κλείστε το πορτάκι.

Για αναλυτικές οδηγίες σε βίντεο, επισκεφτείτε τη διεύθυνση www.saeco.com/care.

Διαδικασία αφαίρεσης αλάτων

Χρησιμοποιείτε αποκλειστικά αφαλατικό Philips. Σε καμία περίπτωση δεν θα πρέπει να χρησιμοποιήσετε αφαλατικό που έχει ως βάση θειικό οξύ, υδροχλωρικό οξύ, σουλφαμικό ή οξικό οξύ (ξίδι), καθώς αυτές οι ουσίες μπορούν να προκαλέσουν βλάβη στο κύκλωμα νερού της μηχανής και τα άλατα δεν θα απομακρυνθούν σωστά. Αν δεν χρησιμοποιήσετε το αφαλατικό της Philips, η εγγύησή σας θα ακυρωθεί. Η εγγύηση θα ακυρωθεί, επίσης, αν δεν απομακρύνετε τα άλατα από τη συσκευή. Μπορείτε να αγοράσετε αφαλατικό Philips από το τοπικό ή διαδικτυακό κατάστημα λιανικής πώλησης ή από εξουσιοδοτημένα κέντρα σέρβις.

- 1 Όταν η μηχανή σας ζητήσει να αφαιρέσετε τα άλατα, πατήστε το εικονίδιο OK για να ξεκινήσει η διαδικασία. Για να ξεκινήσετε την αφαίρεση αλάτων χωρίς να έχει εμφανιστεί αντίστοιχο μήνυμα στη μηχανή, πατήστε το εικονίδιο "Clean" (Καθαρισμός)  και επιλέξτε "Descalc" (Αφαίρεση αλάτων).
- 2 Αφαιρέστε τον δίσκο περισυλλογής υγρών, το δοχείο συλλογής κόκκων καφέ και το δοχείο (Εικ. 35) HygieSteam, αδειάστε τα και επανατοποθετήστε τα στη θέση τους.
- 3 Αφαιρέστε το δοχείο νερού και αδειάστε το. Στη συνέχεια, αφαιρέστε το φίλτρο AquaClean.
- 4 Αδειάστε ολόκληρο το μπουκάλι του αφαλατικού της Philips στο δοχείο νερού και μετά γεμίστε το με νερό μέχρι τη στάθμη (Εικ. 51) CALC CLEAN (Καθαρισμός αλάτων). Στη συνέχεια, επανατοποθετήστε το δοχείο στη μηχανή.
- 5 Τοποθετήστε ένα μεγάλο δοχείο (1,5 λίτρου) κάτω από το στόμιο εκροής καφέ.
- 6 Βεβαιωθείτε ότι το δοχείο HygieSteam είναι σωστά συναρμολογημένο (Εικ. 44) και τοποθετημένο στη μηχανή (Εικ. 45). Τοποθετήστε το σωληνάκι γάλακτος στη βάση (Εικ. 46) για το σωληνάκι γάλακτος.
- 7 Ακολουθήστε τις οδηγίες που εμφανίζονται στην οθόνη, για να ξεκινήσετε τη διαδικασία αφαίρεσης αλάτων. Η διαδικασία αφαίρεσης αλάτων διαρκεί περίπου 30 λεπτά και αποτελείται από έναν κύκλο αφαίρεσης αλάτων και έναν κύκλο καθαρισμού.

- 8 Όταν ολοκληρωθεί ο κύκλος αφαίρεσης αλάτων, θα πρέπει να ξεπλύνετε το δοχείο νερού και το κύκλωμα νερού. Ακολουθήστε τις οδηγίες που εμφανίζονται στην οθόνη.
- 9 Τοποθετήστε ένα νέο φίλτρο νερού AquaClean στο δοχείο νερού και ενεργοποιήστε το (βλέπε 'Ενεργοποίηση του φίλτρου νερού AquaClean (5 λεπτά)').

Συμβουλή: Η χρήση του φίλτρου AquaClean μειώνει την ανάγκη για αφαλάτωση!

Τι να κάνετε αν διακοπεί η διαδικασία αφαίρεσης αλάτων

Μπορείτε να εξέλθετε από τη διαδικασία αφαίρεσης αλάτων πατώντας το κουμπί ενεργοποίησης/απενεργοποίησης στον πίνακα ελέγχου. Αν διακοπεί η διαδικασία αφαίρεσης αλάτων πριν ολοκληρωθεί, κάντε τα εξής:

- 1 Αδειάστε και ξεπλύνετε το δοχείο νερού σχολαστικά.
- 2 Γεμίστε το δοχείο νερού με καθαρό νερό μέχρι την ένδειξη στάθμης CALC CLEAN και επανενεργοποιήστε τη μηχανή. Η μηχανή θα ζεσταθεί και θα εκτελέσει έναν αυτόματο κύκλο καθαρισμού.
- 3 Προτού παρασκευάσετε κάποιο ρόφημα, εκτελέστε έναν μη αυτόματο κύκλο καθαρισμού. Για να εκτελέσετε έναν χειροκίνητο κύκλο καθαρισμού, διανείμετε πρώτα μισό δοχείο με ζεστό νερό και κατόπιν παρασκευάστε 2 φλιτζάνια προαλεσμένου καφέ, χωρίς να προσθέσετε αλεσμένο καφέ.

Σημείωση: Εάν δεν ολοκληρώθηκε η διαδικασία αφαλάτωσης, η μηχανή θα απαιτήσει μια άλλη διαδικασία αφαλάτωσης το συντομότερο δυνατό.

Κωδικοί σφαλμάτων

Ακολουθεί μια λίστα με τους κωδικούς σφάλματος που υποδεικνύουν προβλήματα τα οποία μπορείτε να επιλύσετε μόνοι σας. Μπορείτε να βρείτε οδηγίες σε βίντεο στη διεύθυνση www.saeco.com/care. Αν εμφανιστεί κάποιος άλλος κωδικός σφάλματος, επικοινωνήστε με το Κέντρο Εξυπηρέτησης Καταναλωτών στη χώρα σας. Για τα στοιχεία επικοινωνίας, ανατρέξτε στο φυλλάδιο της εγγύησης.

Κωδικός σφάλματος	Πρόβλημα	Πιθανή λύση
01	Το άνοιγμα καφέ έχει φράξει.	Απενεργοποιήστε τη μηχανή και αποσυνδέστε την από την πρίζα. Αφαιρέστε την ομάδα παρασκευής. Στη συνέχεια, ανοίξτε το καπάκι του διαμερίσματος προαλεσμένου καφέ και τοποθετήστε τη λαβή ενός κουταλιού. Μετακινήστε τη λαβή προς τα πάνω και προς τα κάτω, έως ότου ο αλεσμένος καφές που φράσσει το άνοιγμα πέσει κάτω (Εικ. 37). Επισκεφτείτε τη διεύθυνση www.saeco.com/care για αναλυτικές οδηγίες σε βίντεο.
03	Η ομάδα παρασκευής είναι βρόμικη ή δεν έχει λιπανθεί καλά.	Απενεργοποιήστε τη μηχανή. Ξεπλύνετε την ομάδα παρασκευής με καθαρό νερό, αφήστε την να στεγνώσει στον αέρα και, στη συνέχεια, λιπάνετε τη (βλέπε 'Λίπανση της ομάδας παρασκευής'). Ανατρέξτε στο κεφάλαιο "Καθαρισμός της ομάδας παρασκευής" ή επισκεφτείτε τη διεύθυνση www.saeco.com/care για αναλυτικές οδηγίες σε βίντεο. Στη συνέχεια, ενεργοποιήστε ξανά τη μηχανή.
04	Η ομάδα παρασκευής δεν έχει τοποθετηθεί σωστά.	Απενεργοποιήστε τη μηχανή. Αφαιρέστε την ομάδα παρασκευής και επανατοποθετήστε την. Πριν να τοποθετήσετε την ομάδα παρασκευής, βεβαιωθείτε ότι βρίσκεται στη σωστή θέση. Ανατρέξτε στο κεφάλαιο "Χειρισμός της ομάδας παρασκευής" ή επισκεφτείτε τη διεύθυνση www.saeco.com/care για αναλυτικές οδηγίες σε βίντεο. Στη συνέχεια, ενεργοποιήστε ξανά τη μηχανή.

Κωδικός σφάλματος	Πρόβλημα	Πιθανή λύση
05	Υπάρχει αέρας στο κύκλωμα νερού.	Επανεκκινήστε τη μηχανή απενεργοποιώντας και ενεργοποιώντας την. Αν αυτό έχει αποτέλεσμα, διανείμετε 2-3 φλιτζάνια ζεστού νερού. Αφαιρέστε τα άλατα από τη μηχανή, αν δεν το έχετε κάνει για μεγάλο χρονικό διάστημα.
	Το φίλτρο AquaClean δεν προετοιμάστηκε σωστά πριν από την εγκατάσταση ή έχει φράξει.	Αφαιρέστε το φίλτρο AquaClean και δοκιμάστε ξανά να παρασκευάσετε καφέ. Αν αυτό έχει αποτέλεσμα, προετοιμάστε σωστά το φίλτρο AquaClean πριν να το τοποθετήσετε ξανά. Επανατοποθετήστε το φίλτρο AquaClean στο δοχείο νερού. Αν αυτό εξακολουθεί να μην έχει αποτέλεσμα, το φίλτρο έχει φράξει και πρέπει να αντικατασταθεί.
11	Η μηχανή πρέπει να προσαρμοστεί στη θερμοκρασία δωματίου	Περιμένετε για ορισμένο διάστημα, ώστε η μηχανή να προσαρμοστεί από τη θερμοκρασία μεταφοράς/εξωτερική θερμοκρασία στη θερμοκρασία δωματίου. Απενεργοποιήστε τη μηχανή για 30 λεπτά και ενεργοποιήστε την ξανά. Αν αυτό δεν έχει αποτέλεσμα, επικοινωνήστε με το Κέντρο Εξυπηρέτησης Καταναλωτών στη χώρα σας. Για τα στοιχεία επικοινωνίας, ανατρέξτε στο φυλλάδιο της εγγύησης.
14	Η μηχανή έχει υπερθερμανθεί.	Απενεργοποιήστε τη μηχανή και ενεργοποιήστε την μετά από 30 λεπτά.
19	Η μηχανή δεν είναι σωστά συνδεδεμένη στην πρίζα.	Βεβαιωθείτε ότι έχετε συνδέσει σωστά το μικρό βύσμα και το καλώδιο τροφοδοσίας στην υποδοχή στο πίσω μέρος της μηχανής.

Παραγγελία παρελκόμενων

Για τον καθαρισμό και την αφαίρεση των αλάτων από τη μηχανή, χρησιμοποιείτε αποκλειστικά τα προϊόντα συντήρησης της Philips. Μπορείτε να αγοράσετε αυτά τα προϊόντα από το τοπικό ή ηλεκτρονικό κατάστημα λιανικής ή από τα εξουσιοδοτημένα κέντρα σέρβις. Για να βρείτε μια πλήρη λίστα με τα ανταλλακτικά online, πληκτρολογήστε τον αριθμό του μοντέλου της μηχανής σας. Μπορείτε να βρείτε τον αριθμό του μοντέλου στο εσωτερικό του πορτακιού συντήρησης.

Προϊόντα συντήρησης και αριθμοί τύπου:

- Διάλυμα αφαίρεσης αλάτων CA6700
- Φίλτρο AquaClean CA6903
- Γράσο ομάδας παρασκευής HD5061
- Δισκία καθαριστικού ελαίων καφέ CA6704
- Καθαριστικό κυκλώματος γάλακτος CA6705
- Kit συντήρησης CA6707

Αντιμετώπιση προβλημάτων

Σε αυτό το κεφάλαιο συνοψίζονται τα πιο συνηθισμένα προβλήματα που ενδέχεται να αντιμετωπίσετε με τη μηχανή. Μπορείτε να βρείτε βίντεο υποστήριξης και μια ολοκληρωμένη λίστα με συχνές ερωτήσεις στη διεύθυνση www.saeco.com/care. Αν δεν μπορέσετε να επιλύσετε το πρόβλημα, επικοινωνήστε με το Κέντρο εξυπηρέτησης καταναλωτών στη χώρα σας. Για τα στοιχεία επικοινωνίας, ανατρέξτε στο φυλλάδιο της εγγύησης.

Πρόβλημα	Αιτία	Λύση
Υπάρχουν υπολείμματα καφέ στη νέα μηχανή καφέ μου.	Σε αυτή τη μηχανή έχει γίνει δοκιμή με καφέ.	Αν και έχει καθαριστεί προσεκτικά, ίσως να υπάρχουν ορισμένα υπολείμματα καφέ. Ωστόσο, η μηχανή είναι απολύτως καινούρια.
Ο δίσκος περισυλλογής υγρών γεμίζει γρήγορα / υπάρχει πάντα νερό στον δίσκο περισυλλογής υγρών.	Αυτό είναι φυσιολογικό. Η μηχανή χρησιμοποιεί νερό για να ζεπλύνει το εσωτερικό κύκλωμα και την ομάδα παρασκευής. Μια ποσότητα νερού ρέει μέσα από το εσωτερικό σύστημα απευθείας στο δίσκο περισυλλογής υγρών.	Αδειάζετε τον δίσκο περισυλλογής υγρών καθημερινά ή μόλις εμφανιστεί η κόκκινη ένδειξη γεμάτου δίσκου περισυλλογής υγρών μέσα από το κάλυμμα του δίσκου περισυλλογής υγρών. Συμβουλή: τοποθετήστε ένα φλιτζάνι κάτω από το στόμιο εκροής, για να συλλέξετε το νερό έκπλυσης που εξέρχεται από αυτό.
Το εικονίδιο «άδειο δοχείο συλλογής κόκκων καφέ» παραμένει αναμμένο.	Αδειάσατε το δοχείο συλλογής κόκκων καφέ ενώ η μηχανή ήταν αποσυνδεδεμένη από την πρίζα ή την τοποθετήσατε ξανά υπερβολικά γρήγορα.	Αφαιρέστε το δοχείο συλλογής κόκκων καφέ, περιμένετε τουλάχιστον 5 δευτερόλεπτα και τοποθετήστε το ξανά.
Η μηχανή εμφανίζει το μήνυμα να αδειάσω το δοχείο συλλογής κόκκων καφέ αν και το δοχείο δεν είναι γεμάτο.	Η μηχανή δεν μηδένισε το μετρητή την τελευταία φορά που αδειάσατε το δοχείο συλλογής κόκκων καφέ.	Πάντα να περιμένετε περίπου 5 δευτερόλεπτα, όταν επανατοποθετείτε το δοχείο συλλογής κόκκων καφέ. Με αυτόν τον τρόπο, ο μετρητής υπολειμματικών δίσκων καφέ θα μηδενιστεί και ο αριθμός των υπολειμματικών δίσκων καφέ θα μετρηθεί σωστά.
Το δοχείο συλλογής κόκκων καφέ είναι υπερπλήρες και το εικονίδιο «empty coffee grounds container» (άδειασμα δοχείου συλλογής κόκκων καφέ) δεν εμφανίστηκε στην οθόνη.	Αφαιρέσατε το δίσκο περισυλλογής υγρών χωρίς να αδειάσατε το δοχείο συλλογής κόκκων καφέ.	Αφού αφαιρέσετε το δίσκο περισυλλογής υγρών, αδειάσατε επίσης το δοχείο συλλογής κόκκων καφέ ακόμα και αν περιέχει λίγα υπολείμματα καφέ. Με αυτόν τον τρόπο διασφαλίζεται ότι ο μετρητής υπολειμματικών δίσκων καφέ θα μηδενιστεί και ο αριθμός των υπολειμματικών δίσκων καφέ θα μετρηθεί σωστά.
Δεν μπορώ να αφαιρέσω την ομάδα παρασκευής.	Η ομάδα παρασκευής δεν είναι στη σωστή θέση.	Επαναφέρετε τη μηχανή με τον ακόλουθο τρόπο: κλείστε το πορτάκι συντήρησης και τοποθετήστε ξανά το δοχείο νερού. Απενεργοποιήστε τη μηχανή και ενεργοποιήστε την ξανά και περιμένετε μέχρι να ανάψουν οι λυχνίες στα εικονίδια ροφήματος. Στη συνέχεια, προσπαθήστε να αφαιρέσετε ξανά την ομάδα παρασκευής. Ανατρέξτε στο κεφάλαιο «Αφαίρεση και τοποθέτηση της ομάδας παρασκευής» για οδηγίες βήμα προς βήμα.

Πρόβλημα	Αιτία	Λύση
Δεν μπορώ να τοποθετήσω την ομάδα παρασκευής.	Η ομάδα παρασκευής δεν είναι στη σωστή θέση.	Επαναφέρετε τη μηχανή με τον ακόλουθο τρόπο: κλείστε το πορτάκι συντήρησης και τοποθετήστε ξανά το δοχείο νερού. Αφήστε έξω την ομάδα παρασκευής. Απενεργοποιήστε τη μηχανή και αποσυνδέστε την από την πρίζα. Περιμένετε 30 δευτερόλεπτα και, στη συνέχεια, συνδέστε ξανά τη μηχανή στο ρεύμα, ενεργοποιήστε την και περιμένετε μέχρι να ανάψουν οι λυχνίες στα εικονίδια ροφήματος. Κατόπιν, τοποθετήστε την ομάδα παρασκευής στη σωστή θέση και επανατοποθετήστε την στη μηχανή. Ανατρέξτε στο κεφάλαιο "Αφαίρεση και τοποθέτηση της ομάδας παρασκευής" για οδηγίες βήμα προς βήμα.
Ο καφές είναι νερούλος.	Η ομάδα παρασκευής είναι βρώμικη ή πρέπει να λιπανθεί.	Αφαιρέστε την ομάδα παρασκευής, ξεπλύντε την με νερό βρύσης και αφήστε τη να στεγνώσει. Έπειτα, λιπάνετε τα κινούμενα εξαρτήματα (βλέπε 'Λίπανση της ομάδας παρασκευής').
	Η μηχανή εκτελεί τη διαδικασία αυτορρύθμισής της. Αυτή η διαδικασία ξεκινά αυτόματα, όταν χρησιμοποιείτε τη μηχανή για πρώτη φορά, όταν αλλάζετε σε άλλο τύπο κόκκων καφέ ή μετά από μια μακρά περίοδο μη χρήσης.	Παρασκευάστε 5 φλιτζάνια καφέ αρχικά για να επιτρέψετε στη μηχανή να ολοκληρώσει την αυτορύθμισή της.
	Ο μύλος έχει ρυθμιστεί σε πολύ χονδρόκοκκη ρύθμιση.	Ορίστε το μύλο σε πιο λεπτόκοκκη (χαμηλότερη) ρύθμιση. Παρασκευάστε 2 με 3 ροφήματα για να καταλάβετε πλήρως τη διαφορά στη γεύση.
Ο καφές δεν είναι αρκετά ζεστός.	Η θερμοκρασία έχει ρυθμιστεί σε πολύ χαμηλή τιμή.	Ρυθμίστε τη θερμοκρασία στη μέγιστη ρύθμιση (Εικ. 52).
	Ένα κρύο φλιτζάνι μειώνει τη θερμοκρασία του ροφήματος.	Προθερμάνετε τα φλιτζάνια ξεπλένοντάς τα με ζεστό νερό.
	Η προσθήκη γάλακτος μειώνει τη θερμοκρασία του ροφήματος.	Ανεξάρτητα από το εάν προσθέτετε ζεστό ή κρύο γάλα, η προσθήκη γάλακτος μειώνει τη θερμοκρασία του καφέ. Προθερμάνετε τα φλιτζάνια ξεπλένοντάς τα με ζεστό νερό.
Δεν βγαίνει καφές ή βγαίνει καφές πολύ αργά.	Το φίλτρο νερού AquaClean δεν προετοιμάστηκε σωστά για την εγκατάσταση.	Αφαιρέστε το φίλτρο AquaClean και διανεμίστε ζεστό νερό. Αν αυτό έχει αποτέλεσμα, τότε το φίλτρο AquaClean δεν τοποθετήθηκε σωστά. Τοποθετήστε ξανά και ενεργοποιήστε το φίλτρο AquaClean και ακολουθήστε όλα τα βήματα στο κεφάλαιο «Φίλτρο νερού AquaClean».

Πρόβλημα	Αιτία	Λύση
		Μετά από μια μακρά περίοδο μη χρήσης, χρειάζεται να προετοιμάσετε το φίλτρο νερού AquaClean για νέα χρήση και διανείμετε 2-3 φλιτζάνια ζεστό νερό.
	Το φίλτρο νερού AquaClean είναι φραγμένο.	Να αντικαθιστάτε το φίλτρο νερού AquaClean κάθε 3 μήνες. Ένα φίλτρο που είναι παλαιότερο των 3 μηνών έχει φράξει.
	Ο μύλος έχει ρυθμιστεί σε πολύ λεπτόκοκκη ρύθμιση.	Ορίστε τον μύλο σε πιο χονδροκόκκη (υψηλότερη) ρύθμιση. Λάβετε υπόψη σας ότι αυτό θα επηρεάσει τη γεύση του καφέ.
	Η ομάδα παρασκευής είναι βρόμικη.	Αφαιρέστε την ομάδα παρασκευής και ξεπλύνετε τη με τρεχούμενο νερό βρύσης (βλέπε 'Καθαρισμός της ομάδας παρασκευής στη βρύση').
	Το στόμιο εκροής καφέ είναι βρόμικο.	Καθαρίστε το στόμιο εκροής καφέ και τις οπές του με ένα βουρτσάκι σωληνών ή βελόνα.
	Το διαμέρισμα προαλεσμένου καφέ έχει φράξει	Απενεργοποιήστε τη μηχανή και αφαιρέστε την ομάδα παρασκευής. Ανοίξτε το καπάκι του διαμερίσματος προαλεσμένου καφέ και τοποθετήστε μέσα τη λαβή ενός κουταλιού. Μετακινήστε τη λαβή προς τα πάνω και προς τα κάτω, έως ότου ο αλεσμένος καφές που φράσσει το άνοιγμα πέσει κάτω (Εικ. 37).
	Το κύκλωμα της μηχανής έχει φράξει από άλατα.	Αφαιρέστε τα άλλα της μηχανής με το αφαλατικό (βλέπε 'Διαδικασία αφαίρεσης αλάτων') της Philips. Αφαιρείτε πάντοτε τα άλατα της μηχανής, όταν σας ζητείται.
Δεν παράγεται αφρόγαλα.	Το εσωτερικό εξάρτημα για αφρόγαλα είναι βρώμικο ή δεν έχει τοποθετηθεί σωστά.	Καθαρίστε το εσωτερικό εξάρτημα για αφρόγαλα και φροντίστε να το τοποθετήσετε και να το εισαγάγετε σωστά (βλέπε 'Καθαρισμός του εσωτερικού εξαρτήματος για αφρόγαλα σε τρεχούμενο νερό βρύσης').
	Ο τύπος γάλακτος που χρησιμοποιήθηκε δεν είναι κατάλληλος για αφρόγαλα.	Διαφορετικοί τύποι γάλακτος παράγουν διαφορετικές ποσότητες και διαφορετικές ποιότητες αφρού.
Το γάλα πιτσιλάει.	Το γάλα που χρησιμοποιείτε δεν είναι αρκετά κρύο.	Βεβαιωθείτε ότι χρησιμοποιείτε κρύο γάλα απευθείας από το ψυγείο.
	Το εύκαμπτο σωληνάκι γάλακτος δεν έχει συνδεθεί σωστά.	Ανοίξτε το πορτάκι του στομίου (Εικ. 47) εκροής καφέ και ελέγξτε αν το εύκαμπτο σωληνάκι γάλακτος είναι πλήρως συνδεδεμένο στο εξάρτημα για αφρόγαλα. Λάβετε υπόψη ότι το εξάρτημα για αφρόγαλα και τα σωληνάκια γάλακτος μπορεί να καίνε. Αφήστε το εξάρτημα για αφρόγαλα και τα σωληνάκια να κρυώσουν πριν τα αγγίξετε.

Πρόβλημα	Αιτία	Λύση
	Το εξάρτημα για αφρόγαλα και τα σωληνάκια γάλακτος δεν είναι καθαρά.	Αφαιρέστε και αποσυναρμολογήστε το εσωτερικό εξάρτημα για αφρόγαλα (βλέπε 'Καθαρισμός του εσωτερικού εξαρτήματος για αφρόγαλα σε τρεχούμενο νερό βρύσης'). Ξεπλύνετε όλα τα μέρη με νερό βρύσης. Για σχολαστικό καθαρισμό, χρησιμοποιήστε το καθαριστικό κυκλώματος γάλακτος Philips και εκτελέστε τη διαδικασία "Deep Milk Clean" μέσω του μενού καθαρισμού (☞). Λάβετε υπόψη ότι, αν τα μέρη έχουν καθαριστεί στο πλυντήριο πιάτων, ενδέχεται να έχουν φράξει από υπολείμματα τροφών ή κατάλοιπα απορρυπαντικών. Συνιστάται η εκτέλεση οπτικού ελέγχου, ώστε να βεβαιωθείτε ότι δεν έχουν φράξει.
		Σας συνιστούμε να εκτελείτε το πρόγραμμα HygieSteam καθημερινά: 1) Πατήστε "Clean" (Καθαρισμός) ☞ στον πίνακα ελέγχου. 2) Επιλέξτε "HygieSteam". 3) Πατήστε το κουμπί έναρξης για να ξεκινήσετε τη διαδικασία παρασκευής. Έπειτα, επιβεβαιώστε όλα τα βήματα στην οθόνη.
	Τα σωληνάκια γάλακτος έχουν φράξει.	Φυλάσσετε πάντα το δοχείο γάλακτος χωρίς τα σωληνάκια γάλακτος στο ψυγείο. Το γάλα που έχει απομείνει μπορεί να συσσωρευτεί μέσα στα σωληνάκια γάλακτος και να εμποδίσει τη ροή του γάλακτος από αυτά. Καθαρίζετε τα σωληνάκια γάλακτος πριν από την αποθήκευση.
Η μηχανή φαίνεται να έχει διάρρηξη.	Η μηχανή χρησιμοποιεί νερό για να ξεπλύνει το εσωτερικό κύκλωμα και την ομάδα παρασκευής. Αυτό το νερό ρέει μέσα από το εσωτερικό σύστημα απευθείας στο δίσκο περισυλλογής υγρών. Αυτό είναι φυσιολογικό.	Αδειάζετε τον δίσκο περισυλλογής υγρών καθημερινά ή μόλις εμφανιστεί η ένδειξη γεμάτου δίσκου περισυλλογής υγρών μέσα από το κάλυμμα του δίσκου περισυλλογής υγρών. Συμβουλή: Τοποθετήστε ένα φλιτζάνι κάτω από το στόμιο εκροής, για να συλλέξετε το νερό έκπλυσης και να μειώσετε την ποσότητα νερού στον δίσκο περισυλλογής υγρών.
	Ο δίσκος περισυλλογής υγρών είναι πολύ γεμάτος και ξεχειλίζει, ώστε φαίνεται σαν να υπάρχει διάρρηξη στη μηχανή.	Αδειάζετε τον δίσκο περισυλλογής υγρών καθημερινά ή μόλις εμφανιστεί η ένδειξη γεμάτου δίσκου περισυλλογής υγρών μέσα από το κάλυμμα του δίσκου περισυλλογής υγρών.
	Το δοχείο νερού δεν έχει τοποθετηθεί πλήρως, υπάρχει διάρρηξη νερού από το δοχείο νερού και έχει εισέλθει αέρας στη μηχανή.	Βεβαιωθείτε ότι το δοχείο νερού είναι στη σωστή θέση: αφαιρέστε το κι έπειτα ξανατοποθετήστε το όσο γίνεται στη μηχανή.
	Η ομάδα παρασκευής είναι βρώμικη/έχει φράξει.	Ξεπλύνετε την ομάδα παρασκευής.

Πρόβλημα	Αιτία	Λύση
	Η μηχανή δεν είναι τοποθετημένη σε οριζόντια επιφάνεια.	Τοποθετήστε τη μηχανή σε οριζόντια επιφάνεια, έτσι ώστε ο δίσκος περισυλλογής υγρών να μην ξεχειλίζει και η ένδειξη γεμάτου δίσκου περισυλλογής υγρών να λειτουργεί σωστά.
Δεν μπορώ να ενεργοποιήσω το φίλτρο νερού AquaClean και η μηχανή απαιτεί αφαλάτωση.	Το φίλτρο δεν εγκαταστάθηκε ή αντικαταστάθηκε εγκαίρως αφότου εμφανίστηκε στην οθόνη η υπενθύμιση για το AquaClean. Αυτό σημαίνει ότι η μηχανή σας δεν είναι πλέον απόλυτα ελεύθερη από άλατα.	Αφαιρέστε πρώτα τα άλατα από τη μηχανή και έπειτα εγκαταστήστε το φίλτρο νερού AquaClean.
Το νέο φίλτρο νερού δεν ταιριάζει.	Προσπαθείτε να εγκαταστήσετε άλλο φίλτρο εκτός του φίλτρου νερού AquaClean.	Μόνο το φίλτρο νερού AquaClean ταιριάζει στη μηχανή.
	Το λαστιχένιο παρέμβυσμα στο φίλτρο νερού AquaClean δεν είναι τοποθετημένο.	Τοποθετήστε ξανά το λαστιχένιο παρέμβυσμα στο φίλτρο νερού AquaClean.
Η μηχανή κάνει μεγάλο θόρυβο.	Είναι φυσιολογικό να κάνει θόρυβο η μηχανή κατά τη χρήση.	Αν η μηχανή αρχίσει να κάνει διαφορετικού είδους θόρυβο, καθαρίστε την ομάδα παρασκευής και λιπάνετε την (βλέπε 'Λίπανση της ομάδας παρασκευής').
	Το φίλτρο νερού AquaClean δεν προετοιμάστηκε σωστά και τώρα έχει εισέλθει αέρας στη μηχανή.	Αφαιρέστε το φίλτρο νερού AquaClean από το δοχείο νερού και προετοιμάστε το καλά για χρήση πριν την επανατοποθέτηση. Ανατρέξτε στο κεφάλαιο «Φίλτρο νερού AquaClean» για οδηγίες βήμα προς βήμα.
	Το δοχείο νερού έχει τοποθετηθεί πλήρως και έχει εισέλθει αέρας στη μηχανή.	Βεβαιωθείτε ότι το δοχείο νερού είναι στη σωστή θέση: αφαιρέστε το κι έπειτα ξανατοποθετήστε το πιέζοντάς το, όσο γίνεται στη μηχανή.

Τεχνικές προδιαγραφές

Ο κατασκευαστής διατηρεί το δικαίωμα να βελτιώσει τις τεχνικές προδιαγραφές του προϊόντος. Όλες οι προκαθορισμένες ποσότητες είναι κατά προσέγγιση.

Περιγραφή

Μέγεθος (Π x Υ x Β)	Τιμή
	262 x 383 x 448 χλστ.
Βάρος	8 - 8,5 κιλά
Μήκος καλωδίου ρεύματος	1200 χλστ.
Δοχείο νερού	1,8 λίτρα
Χωρητικότητα χοάνης κόκκων καφέ	300 γραμμάρια
Χωρητικότητα δοχείου συλλογής κόκκων καφέ	12 δίσκοι

Χωρητικότητα δοχείου γάλακτος	600 ml
Ρυθμιζόμενο ύψος στομίου	87-147 χλστ.
Ονομαστική τάση - Ονομαστική ισχύς - Τροφοδοσία ρεύματος	Δείτε την ετικέτα δεδομένων στο πορτάκι συντήρησης, στην εσωτερική πλευρά του (εικ. Α15)

Съдържание

Общ преглед на машината (Фиг. А)	480
Контролен панел	481
Въведение	481
Преди първата употреба	481
Специални функции	482
Приготвяне на напитки	482
Персонализиране на напитки	484
Регулиране на настройките на машината	485
Воден филтър AquaClean	487
Изваждане и поставяне на блока за приготвяне	488
Почистване и поддръжка	489
Процедура по премахване на накип	492
Кодове за грешки	493
Поръчване на аксесоари	494
Отстраняване на неизправности	494
Технически спецификации	499

Общ преглед на машината (Фиг. А)

A1 Контролен панел	A11 Кабел за захранване от електрическата мрежа с щепсел
A2 Капак на отделението за предварително смляно кафе	A12 Регулатор за настройка на степента на смилане
A3 Капак на отделението за кафе на зърна	A13 Отделение за кафе на зърна
A4 Гнездо за кабел	A14 Блок за приготвяне
A5 Тавичка за отцеждане	A15 Вратичка за обслужване
A6 Ръкохватка за освобождаване на тавичката за отцеждане	A16 Резервоар за вода
A7 Регулируем чучур за кафе и мляко	A17 Съд за отпадъци от кафе
A8 Съд HygieSteam	A18 Преден панел на съда за отпадъци от кафе
A9 Капак на съда HygieSteam с държач на тръбичката за мляко	A19 Капак на тавичката за отцеждане
A10 Вътрешен капучинатор	A20 Индикатор за пълна тавичка за отцеждане

Аксесоари

A21 Съд за мляко	A24 Филтър AquaClean
A22 Тръбичка за мляко	A25 Мерителна лъжица
A23 Тубичка със смазка	A26 Тестова лента за твърдост на водата

Контролен панел

Тази машина за еспресо има два варианта. Контролните им панели изглеждат различно, но всички бутони и икони работят по един и същ начин. Вижте фигура В за изглед на всички бутони и икони. По-долу ще намерите описанието.

Използвайте стрелките за нагоре и надолу, за да превъртате дисплея и натиснете иконата ОК, за да изберете или потвърдите избора си.

B1 Бутон за включване/изключване

B2 Икони за напитки с едно докосване

B3 Икона на CoffeeMaestro

B4 Меню с още напитки

B5 Бутон за старт/стоп ■■

B6 Икони за навигация (нагоре, надолу, назад, ОК)

B7 Дисплей

B8 Настройки на машината

B9 Меню за почистване

B10 Персонални профили

Въведение

Поздравяваме ви за покупката на напълно автоматична кафемашина Saeco! За да се възползвате напълно от предлаганата от Saeco онлайн поддръжка, отидете на www.saeco.com/MyCoffeeMachine и регистрирайте продукта си.

Забележка: Тази машина е тествана с кафе. Въпреки че е почистена внимателно, в нея може да има остатъци от кафе. Гарантираме обаче, че машината е абсолютно нова.

Преди първата употреба

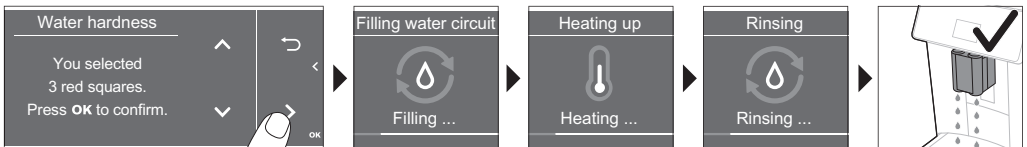
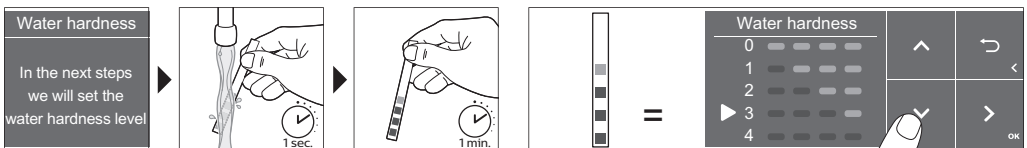
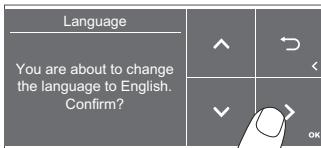
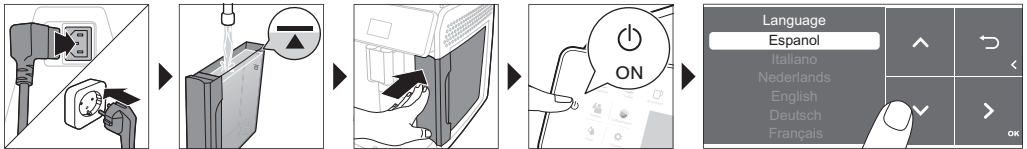

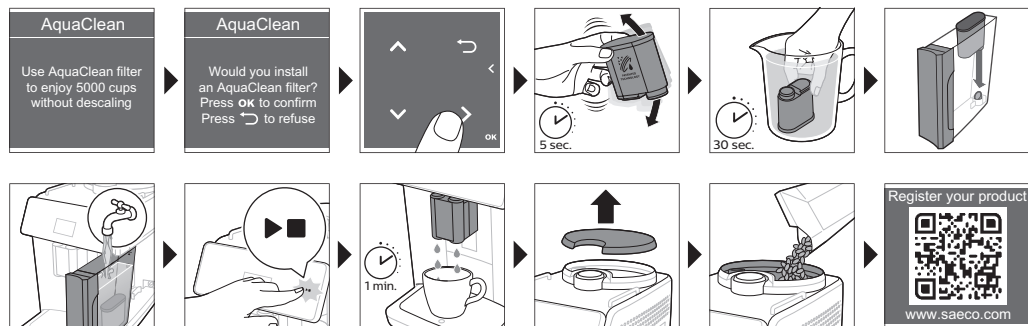

Специални функции

Специална функция

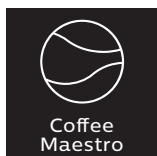

Предназначение

С CoffeeMaestro можете да персонализирате кафето си, като изберете предварително зададен вкусов профил (Delicato, Intenso, Forte) за вашата напитка, вместо да променят настройките сами.

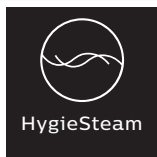

Функцията HygieSteam автоматично почиства системата за мляко, като премахва микроорганизмите: използвайте я след приготвяне на капучино или други напитки с мляко.



Нашата издръжлива мелачка е направена от 100% керамика, за да бъде изключително здрава и прецизна. Тя може да бъде настроена според вашите предпочитания с 12-степенни нива.

Приготвяне на напитки

Общи стъпки

- 1 Напълнете резервоара за вода с чешмяна вода, а отделението за кафе на зърна – със зърна кафе.
- 2 Поставете малкия щепсел в гнездото на гърба на машината. Пъхнете щепсела в контакта.
- 3 Натиснете бутона за вкл./изкл., за да включите машината.
 - Машината започва да загрева и изпълнява автоматичния цикъл на изплакване.
 - Кафе машината е готова за използване, когато всички индикаторни светлини в иконата за напитки светят непрестанно.

- 4 Поставете чаша под чучура за кафе. Плъзнете чучура нагоре или надолу, за да регулирате височината му спрямо размера на чашата, която използвате (Фиг. 1).

Приготвяне на кафе на зърна

- 1 За да пригответе кафе, докоснете иконата на избраната (Фиг. 2) от вас напитка или докоснете иконата (Фиг. 3) More Drinks (Допълнителни напитки).
 - Сега можете да регулирате напитката според личния си вкус (Фиг. 4). Използвайте стрелките (Фиг. 5) за нагоре и надолу, за да регулирате силата на кафето. Натиснете иконата ОК, ако искате да регулирате още настройки (Фиг. 6).
- 2 Натиснете бутона "start/stop" ► (старт/стоп) по всяко време, за да започнете приготвянето на избраната напитка.
- 3 За да спрете наливането на кафе, преди машината да е приключила, натиснете бутона за старт/стоп ► отново.

i За да пригответе 2 кафета едновременно, докоснете иконата за напитката два пъти или изберете иконата 2x, като превъртите съответната лента.

⚠ Не използвайте карамелизирани или ароматизирани зърна кафе.

Приготвяне на напитки с мляко

- 1 Напълнете резервоара за вода с чешмяна вода, а отделението за кафе на зърна – със зърна кафе.
- 2 Развийте капака на съда за мляко и налейте мляко (Фиг. 7) в него. След това поставете металната тръбичка за мляко в съда.

За оптимални резултати винаги използвайте мляко, което току-що е извадено от хладилника.
- 3 Прикрепете гъвкавата тръбичка за мляко към капучинатора (Фиг. 8).
- 4 Докоснете иконата на избраната от вас млечна напитка (Фиг. 9) или докоснете иконата More Drinks (Допълнителни напитки), за да изберете различна напитка (Фиг. 3).
 - Сега можете да регулирате настройките на напитката според своите предпочитания (Фиг. 10).
- 5 Натиснете бутона за ► старт/стоп.
 - За някои конкретни напитки машината пуска първо млякото, а после – кафето. За други напитки е обратното, машината пуска първо кафето, а после – млякото.
 - За да спрете наливането на кафе, преди машината да е наляла предварително зададеното количество, натиснете бутона за старт/стоп ► отново.
- 6 За да спрете наливането на цялата напитка (мляко и кафе), преди машината да е приключила, натиснете и задръжте бутона за старт/стоп ►.
- 7 Веднага след отделянето на млякото се извършва HygieSteam Shot (Хигиенизиращо изпускане на пара). Машината форсира пара през вътрешната система за мляко, за да я изплакне бързо.

Приготвяне на кафе от предварително смляно кафе

- 1 Наклонете капачето и изсипете една мерителна лъжица предварително смляно кафе в съответното отделение (Фиг. 11) за кафе.
- 2 След като изберете напитка, използвайте стрелките за нагоре и надолу, за да изберете предварително смляно кафе (Фиг. 12). След това натиснете бутона "start/stop" ► старт/стоп.

Забележка: Ако изберете предварително смляно кафе, не можете да настроите силата на кафето и/или да пригответе повече от една напитка едновременно.

Пускане на гореща вода

- 1 Уверете се, че вътрешният капучинатор е правилно монтиран към машината (Фиг. 13).
- 2 Поставете чаша под чучура
- 3 Докоснете иконата (Фиг. 3) More Drinks (Допълнителни напитки) и превъртете надолу менюто, за да изберете Hot water (Гореща вода).
- 4 Използвайте стрелките за нагоре и надолу, за да регулирате количеството гореща вода или температурата според предпочитанията си (Фиг. 14).
- 5 Натиснете бутона за **▶** старт/стоп.
- 6 За да спрете наливането на гореща вода, преди машината да е приключила, натиснете бутона за старт/стоп **▶** отново.

Персонализиране на напитки

Машината ви позволява да регулирате настройките за дадена напитка според предпочитанията си и да съхраните настроената напитка в личен профил. Различните профили имат различни цветове.

Приготвяне на напитки с функцията CoffeeMaestro

Вашата машина предлага възможност да избирате вкусови профили, вместо да регулирате поотделно всички настройки с функцията CoffeeEqualizer. Можете да избирате между Delicato, Intenso и Forte. За да изберете вкусов профил CoffeeMaestro:

- 1 Докоснете иконата на избраната от вас напитка (Фиг. 2) или докоснете иконата More Drinks (Допълнителни напитки), за да изберете различна напитка (Фиг. 3).
- 2 Докоснете иконата CoffeeMaestro многократно (Фиг. 15).
- 3 Натиснете ОК, за да потвърдите избора си.
Основните настройки на напитката се регулират съответно.
- 4 Натиснете бутона за старт/стоп **▶**, за да започнете приготвянето на напитката.

Функция CoffeeEqualizer

След избора на напитка функцията CoffeeEqualizer се активира автоматично. Можете да използвате стрелките за нагоре и надолу, за да регулирате следните настройки:





- | | |
|----------------------------|--|
| 1 Сила на аромата | 6 Количество пяна |
| 2 Количество кафе | 7 Може да решите и дали да пригответе 1 или 2 чаши |
| 3 Количество мляко | 8 Количество кафе за термочаша (само за определени модели) |
| 4 Количество вода | |
| 5 Температура на напитката | |

Забележка: От избраната от вас напитка зависи кои настройки можете да регулирате.

Избор на профил

Можете да изберете профил и да запазите рецепта, като използвате иконата за  профили.

- 1 Натиснете иконата за профили  няколко пъти, за да изберете един от цветните профили (Фиг. 16). Всички профили са с различен цвят.
- 2 Изберете напитка, като докоснете една от бързите икони за напитки или като докоснете иконата More Drinks (Допълнителни напитки).
- 3 Регулирайте настройките на напитката според своя любим вкус.
- 4 Натиснете бутона за старт/стоп , за да пригответе напитката, която сте избрали
 - Вашите нови настройки ще бъдат съхранени в цветния профил, който сте избрали.



i Винаги можете да възстановите фабричните настройки на машината (вж. 'Възстановяване на фабричните настройки').

Профил на гост

Машината е снабдена с профил на гост. Когато е избран профилът на гост, иконата за профили е изключена. Когато изберете този профил, все още можете да промените настройките според предпочитанията си, но пригответените рецепти няма да бъдат съхранени.

Допълнителна доза (ExtraShot)

Машината ви дава възможността да добавите допълнителна доза Ристрето към своето кафе и млечни напитки, например ако желаете по-силно кафе.

- 1 Поставете чаша под чучура.
- 2 Докоснете една от бързите икони за напитки, за да изберете напитка (Фиг. 2), или докоснете иконата More Drinks (Допълнителни напитки), за да изберете друга напитка (Фиг. 3).
- 3 Използвайте стрелката нагоре, за да зададете силата до най-високото ниво, и изберете функцията (Фиг. 17) ExtraShot.
- 4 Натиснете иконата ОК, ако искате да промените другите настройки. След това натиснете бутона за старт/стоп , за да започнете приготвянето на напитката.
- 5 За да спрете наливането на напитката, преди машината да е приключила, натиснете отново бутона за старт/стоп .

i Когато изберете функцията ExtraShot, не може да пригответе повече от едно кафе едновременно.

Регулиране на настройките на машината

Настройване на твърдостта на водата

i Съветваме ви да регулирате настройката за твърдост на водата спрямо нивото на твърдост на водата във вашия регион за оптимална работа и по-дълъг живот на машината. Това също така намалява необходимостта от често премахване на накип от машината. Настройката за твърдост на водата по подразбиране е 4: твърда вода.

Използвайте включената в комплекта тест лента, за да определите твърдостта на водата във вашия регион:

- 1 Потопете тест лентата за измерване на твърдостта на водата или я задръжте под чешмата за 1 секунда (Фиг. 18).

- Изчакайте 1 минута. Броят квадрати върху тест лентата, които станат червени, показва твърдостта (Фиг. 19) на водата.

Настройте машината на правилната твърдост на водата:

- Натиснете иконата за настройки  и използвайте стрелките нагоре и надолу, за да изберете Water hardness (Твърдост на водата). След това натиснете иконата ОК, за да потвърдите.
- Използвайте стрелките за нагоре и надолу, за да изберете нивото на твърдост на водата. Броят червени квадрати, избрани на дисплея, трябва да е същият като броя червени квадратчета по тест лентата (Фиг. 20).
- Когато сте задали правилното ниво на твърдост на водата, натиснете иконата ОК за потвърждение.

Регулиране на настройките на мелене

Можете да промените силата на кафето с помощта на регулатора за настройка на степента на смилане, намиращ се в контейнера за кафе на зърна. Колкото по-ниска е настройката на мелене, толкова по-фино ще са смлени кафените зърна и толкова по-силно ще стане кафето. Можете да избирате между 12 различни настройки на степента на смилане.

Машината е настроена за получаване на най-добър вкус от кафе на зърна. Поради това ви препоръчваме да не регулирате настройките на мелене, докато не пригответе 100 – 150 чаши (около 1 месец употреба).

i Можете да регулирате настройките на степента на мелене само когато машината мели кафе на зърна. Трябва да пригответе 2 – 3 напитки, преди да можете да усетите пълната разлика.

! Не завъртайте регулатора за настройка на степента на смилане с повече от една степен наведнъж, за да предотвратите повреда на кафемелачката.

- Поставете чаша под чучура за кафе.
- Свалете капака от отделението (Фиг. 21) за кафе на зърна.
- Докоснете иконата Espresso, след което натиснете бутона за старт/стоп .
- Когато кафемелачката започне да мели, натиснете надолу регулатора за настройка на степента на смилане и го завъртете наляво или надясно (Фиг. 22).



Регулиране на други настройки на машината

Като докоснете иконата за настройки , можете да регулирате следните настройки на машината:

- Твърдост на водата: можете да изберете между 5 нива според твърдостта на водата във вашия регион.
- Време на готовност: можете да изберете 15, 30, 60 или 180 минути.
- Яркост на дисплея: можете да изберете ниска, средна и висока.
- Език: можете да изберете предпочитания от вас език на показване.
- Звук: можете да активирате или деактивирате звуковия сигнал на машината.
- Предно осветление: можете да изберете always on (винаги включено), on during brewing (включено по време на приготвяне) или always off (винаги изключено).
- Мерна единица: можете да изберете между милилитър или унция.

Възстановяване на фабричните настройки

Машината ви предоставя възможността да възстановите фабричните настройки по всяко време.

- 1 Натиснете иконата за настройки .
- 2 Използвайте стрелките за нагоре и надолу, за да изберете Factory settings (Фабрични настройки). Потвърдете, като докоснете иконата ОК.
- 3 Натиснете бутона за старт/стоп , за да потвърдите, че искате да възстановите настройките.
 - Настройките са възстановени.

i Следните фабрични настройки се възстановяват по подразбиране: твърдост на водата, време на готовност, яркост на дисплея, звук, предно осветление, профили.

Воден филтър AquaClean

Вашата машина е активирана за AquaClean. Можете да поставите водния филтър AquaClean в резервоара за вода, за да запазите вкуса на кафето си. Той също така намалява нуждата от почистване на накипа, като намалява натрупването на варовик в машината ви. Можете да закупите воден филтър AquaClean от местен или онлайн търговец или упълномощени сервисни центрове.

Индикацията за състоянието на филтъра AquaClean

Когато AquaClean е активен, състоянието на филтъра AquaClean винаги е видимо на екрана като процент.

- Ако състоянието на филтъра AquaClean е 10% или по-малко, екранът показва съобщение в продължение на 2 секунди всеки път, когато включите машината. Това съобщение ви съветва да закупите нов филтър.
- Ако състоянието на филтъра е 0%, машината ще ви помоли да смените филтъра AquaClean всеки път, когато включите машината.

Активиране на водния филтър AquaClean (5 мин.)

i Машината не засича автоматично дали в резервоара за вода е поставен филтър. Следователно трябва да активирате всеки нов филтър AquaClean, който поставяте, в менюто Clean (Почистване).

Когато машината спре да показва съобщението за активиране на филтър, все още можете да активирате филтъра AquaClean, но първо ще трябва да почистите накипа от машината.

i Машината трябва да е напълно почистена от накип, преди да започнете да използвате водния филтър AquaClean.

Преди да активирате водния филтър AquaClean, трябва да го подготвите, като го накуснете във вода, както е описано по-долу. Ако не го направите, в машината може да влезе въздух вместо вода, което създава много шум и пречи на машината да приготвя кафе.

- 1 Докоснете иконата за почистване  и използвайте стрелките нагоре и надолу, за да изберете AquaClean.
- 2 Натиснете иконата ОК, за да потвърдите.
- 3 Докоснете отново иконата ОК, когато се появи екранът за активация. Следвайте инструкциите на екрана.
- 4 Разклатете филтъра около 5 секунди (Фиг. 23).
- 5 Потопете филтъра наобратно в кана със студена вода и го (Фиг. 24) разклатете/притиснете.
- 6 Пъхнете филтъра вертикално върху връзката за филтъра в резервоара за вода. Натиснете го надолу до най-ниската възможна точка (Фиг. 25).

- 7 Напълнете водния резервоар с прясна вода и го поставете обратно в машината.
- 8 Поставете купа под чучура.
- 9 Натиснете бутона за старт/стоп ►■, за да започнете процеса по активиране.
- 10 От чучура се излива гореща вода в продължение на 1 минута.
- 11 Филтърът вече е успешно активиран.

Смяна на водния филтър AquaClean (5 мин)

След като през филтъра изтекат 95 литра вода, той ще спре да работи. Индикаторът за състояние на AquaClean пада до 0%, за да ви напомни да смените филтъра. Докато индикаторът за състояние на AquaClean се показва на дисплея, можете да смените филтъра, без преди това да трябва да отстранявате накип от машината. Ако не смените водния филтър AquaClean навреме, индикаторът на AquaClean се изключва след определено време. В този случай пак можете да замените филтъра, но първо ще трябва да почистите накипа от машината.

Когато индикаторът за състояние на AquaClean падне до 0% или когато машината ви напомни да смените филтъра AquaClean:

- 1 извадете стария воден филтър AquaClean.
- 2 поставете новия филтър и го активирайте, както е описано в глава „Активиране на водния филтър AquaClean (5 мин)“.

i Сменяйте водния филтър AquaClean поне на всеки 3 месеца, дори ако машината все още не показва, че е необходима смяна.

Изваждане и поставяне на блока за приготвяне

Посетете www.saeco.com/care за подробни видеоинструкции как да изваждате, поставяте и почиствате блока за приготвяне.

Изваждане на блока за приготвяне от машината

- 1 Изключете машината.
- 2 Извадете резервоара за вода и отворете вратичката за обслужване (Фиг. 26).
- 3 Натиснете дръжката (Фиг. 27) с надпис PUSH (Натисни), и издърпайте от мястото за хващане на блока за приготвяне, за да го отстраните от машината (Фиг. 28).

A Когато изваждате блока за приготвяне от машината, уверете се, че сте изпразнили тавичката за отцеждане и съда за отпадъци от кафе.

Поставяне на блока за приготвяне обратно

A Преди да плъзнете блока за приготвяне обратно в машината, се уверете, че е в правилното положение.

- 1 Проверете дали блокът за приготвяне е в правилно положение. Стрелката върху жълтия цилиндър отстрани на блока за приготвяне трябва да е подравнена с черната стрелка и N (Фиг. 29).
 - Ако не са подравнени, натиснете надолу лоста, докато влезе в контакт с основата на блока за приготвяне (Фиг. 30).
- 2 Плъзнете блока за приготвяне обратно в машината по водещите релси отстрани (Фиг. 31), докато се фиксира на мястото си с щракване (Фиг. 32). Не натискайте бутона PUSH (НАТИСНИ).

3 Затворете сервисната вратичка и върнете водния резервоар обратно.

Почистване и поддръжка

Редовното почистване и поддръжка запазва машината в изрядно състояние и гарантира за дълго време кафе с добър вкус, с постоянен поток от кафе.

Направете справка с таблицата по-долу за детайлно описание на това кога и как да почиствате всички подвижни части на машината. Можете да намерите по-подробна информация и видеоинструкции на адрес www.saeco.com/care. Вижте фигура С за преглед на това кои части могат да се почистват в миялна машина.

Отделящи се части	Кога да почиствате	Как да почиствате
Блок за приготвяне	Ежеседмично	Извадете блока за приготвяне от машината (вж. 'Изваждане и поставяне на блока за приготвяне'). Изплакнете го под течаща вода (вж. 'Почистване на блока за приготвяне под течаща вода').
	Ежемесечно	Почистете блока за приготвяне с таблетката на Philips за премахване на масло от кафе (вж. 'Почистване на блока за приготвяне с таблетките за премахване на масло от кафе').
Система за мляко/вътрешен капучинатор	След всеки ден употреба	Изпълнете програмата HygieSteam в менюто за почистване. Изберете HygieSteam в менюто за почистване и следвайте инструкциите на екрана. Избършете с влажна кърпа металната тръбичка за мляко отвън, преди да я поставите в държача за тръбичката за мляко.
	Ежеседмично	Извадете и разглобете вътрешния капучинатор (вижте „Почистване на вътрешния капучинатор под течаща вода“). Изплакнете всички части под течаща вода с малко течен препарат за миене.
	Ежемесечно	Изпълнете процедурата Deep Milk Clean с почистващия препарат на Philips за кръг за мляко. Изберете Deep Milk Clean в менюто за почистване и следвайте инструкциите на екрана. Посетете www.saeco.com/care за подробни видеоинструкции.
Съд за мляко	Ежеседмично	Разглобете съда (Фиг. 33) за мляко и издърпайте топчето с помощта на щифта от тръбичката за мляко (Фиг. 34). Измийте всички части на съда за мляко под течаща вода или в съдомиялна.

Отделящи се части	Кога да почиствате	Как да почиствате
Съд HygieSteam (държач на тръбичката за мляко)	Всяка седмица или когато машината ви напомни	Махнете съда HygieSteam от машината (Фиг. 35) и свалете капака на HygieSteam (Фиг. 36). Изпразнете съда HygieSteam и измийте съда и капака под течаща вода или в съдомиялна машина. Оставете съда и капака да изсъхнат на въздух и ги върнете в машината.
Отделение за предварително смляно кафе	Проверявайте ежеседмично дали отделението за предварително смляно кафе не е задръстено.	Изключете машината от контакта и извадете блока за приготвяне. Отворете капака на отделението за предварително смляно кафе и поставете дръжката на лъжица в него. Движете дръжката нагоре и надолу, докато задръстеното мляно кафе падне надолу (Фиг. 37). Посетете www.saeco.com/care за подробни видеоинструкции.
Съд за отпадъци от кафе	Изпразнете съда за утайка от кафе, когато машината ви подкани. Почиствайте я ежеседмично.	Извадете съда за утайка от кафе, докато машината е включена. Изплакнете под течаща вода с малко течен миеш препарат или почистете в съдомиялна машина. Предният панел на съда за отпадъци от кафе (фиг. A18) не е подходящ за миене в съдомиялна машина.
Тавичка за отцеждане	Изпразвайте тавичката за отцеждане всеки ден или веднага, щом червеният индикатор за пълна тавичка за отцеждане се покаже през тавичката за отцеждане (Фиг. 38). Почиствайте тавичката за отцеждане ежеседмично.	Отстранете тавичката за отцеждане (Фиг. 39) и я изплакнете под течаща вода с малко течен миеш препарат. Можете също да измиете тавичката за отцеждане и капака ѝ в съдомиялна машина. Предният панел на съда за отпадъци от кафе (фиг. A18) не е подходящ за миене в съдомиялна машина.
Смазване на модула за приготвяне	На всеки 2 месеца	Смазвайте блока за приготвяне с включената смазка (вж. 'Смазване на блока за приготвяне').
Резервоар за вода	Ежеседмично	Изплакнете резервоара за вода под течаща вода
Предна част на машината	Ежеседмично	Почиствайте с неабразивна кърпа

Почистване на блока за приготвяне

Редовното почистване на блока за приготвяне предпазва от задръстване на вътрешните кръгове с остатъци от кафе. Посетете www.saeco.com/care за помощни видеоклипове относно това как да изваждате, поставяте и почиствате блока за приготвяне.

Почистване на блока за приготвяне под течаща вода

1 Извадете блока (вж. 'Изваждане и поставяне на блока за приготвяне') за приготвяне.

- 2 Изплакнете обилно блока за приготвяне с вода. Внимателно почистете горния филтър (Фиг. 40) на блока за приготвяне.
- 3 Оставете блока за приготвяне да изсъхне на въздух, преди да го поставите обратно. Не подсушавайте блока за приготвяне с кърпа, за да предотвратите събирането на влакна в него.

Почистване на блока за приготвяне с таблетките за премахване на масло от кафе

Използвайте само таблетки на Phillips за премахване на масло от кафе.

- 1 Натиснете иконата за почистване ☕ и използвайте стрелките нагоре и надолу, за да изберете Brew group clean (Почистване на блока за приготвяне).
- 2 Докоснете иконата OK, за да потвърдите, и след това следвайте инструкциите на екрана.

Смазване на блока за приготвяне

За да подобрите производителността на машината, препоръчваме да смазвате блока за приготвяне на всеки 2 месеца, за да сте сигурни, че подвижните части ще продължат да се движат плавно.

- 1 Нанесете тънък слой смазка по буталото (сивата част) на блока (Фиг. 41) за приготвяне.
- 2 Нанесете тънък слой смазка около оста (сивата част) в долната част на блока (Фиг. 42) за приготвяне.
- 3 Нанесете тънък слой смазка по релсите от двете страни (Фиг. 43).

Програми за почистване на вътрешния капучинатор

Машините имат три програми за почистване на вътрешния капучинатор:

- HygieSteam Shot: машината изпуска пара през вътрешния капучинатор, за да го изплакне бързо.
- HygieSteam: машината почиства щателно вътрешната система за мляко чрез пара. Уверете се, че съдът HygieSteam е правилно сглобен (Фиг. 44) и монтиран към машината (Фиг. 45). Поставете тръбичката за мляко в държача (Фиг. 46) за тръбичката и следвайте инструкциите на екрана.
- Deep Milk Clean: Изпълнете процедурата Deep Milk Clean с почистващия препарат на Philips за кръг за мляко за щателно почистване на вътрешната система за мляко.

Почистване на вътрешния капучинатор под течаща вода

- 1 Отворете вратичката на вътрешния капучинатор (Фиг. 47).
- 2 Извадете вътрешния капучинатор, като го издърпате надолу (Фиг. 48).
- 3 Разглобете вътрешния капучинатор, като издърпате долната част от горната част (Фиг. 49).
- 4 Разглобете всички части (Фиг. 50) и ги почистете под течаща вода.
- 5 Сглобете отново вътрешния капучинатор.
- 6 За да поставите обратно вътрешния капучинатор, поставете го в изправено положение, за да се уверите, че отворите са подравнени с двете тръбички на машината. След това придвижете вътрешния капучинатор нагоре, докато не се фиксира правилно на място (Фиг. 13).
- 7 Затворете вратичката.

Посетете www.saeco.com/care за подробни видеоинструкции.

Процедура по премахване на накип

Използвайте само препарат за премахване на накип на Philips. В никакъв случай не трябва да използвате препарат за премахване на накип, който съдържа сярна киселина, солна киселина, сулфаминова или оцетна киселина (оцет), тъй като може да повреди кръга за вода в машината и няма да не разтвори накипа изцяло. Неизползването на препарат за премахване на накип Philips ще направи гаранцията невалидна. Непочистването на накип от уреда също ще направи гаранцията невалидна. Можете да закупите препарат за премахване на накип на Philips от местен или онлайн търговец или от оторизирани сервизни центрове.

- 1 Когато машината ви подкани да премахнете накипа, докоснете иконата ОК, за да започнете. За да стартирате премахване на накип без подкана от машината, натиснете иконата за почистване  и изберете "Descale" (Премахване на накип).
- 2 Извадете тавичката за отцеждане, съда за отпадъци от кафе и съда HygieSteam (Фиг. 35), изпразнете ги и ги върнете на местата им.
- 3 Извадете резервоара за вода и го изпразнете. След това премахнете филтъра AquaClean.
- 4 Излейте цялата бутилка препарат за премахване на накип на Philips в резервоара за вода и го напълнете до нивото (Фиг. 51) CALC CLEAN (ПОЧИСТВАНЕ НА НАКИП). След това го поставете обратно в машината.
- 5 Поставете голям съд (1,5 л) под чучура за кафе.
- 6 Уверете се, че съдът HygieSteam е правилно сглобен (Фиг. 44) и монтиран към машината (Фиг. 45). Поставете тръбичката за мляко в държача ѝ (Фиг. 46).
- 7 Следвайте инструкциите на екрана, за да започнете процедурата по премахване на накип. Процедурата по премахване на накип продължава около 30 минути и се състои от цикъл на премахване на накип и цикъл на изплакване.
- 8 След приключването на цикъла за премахване на накип трябва да изплакнете резервоара за вода и водния кръг. Следвайте инструкциите на екрана.
- 9 Поставете нов воден филтър AquaClean в резервоара за вода и го активирайте (вж. 'Активиране на водния филтър AquaClean (5 мин.)').

Съвет: Използването на филтъра AquaClean намалява нуждата от премахване на накип!

Какво да правите, ако процедурата по премахване на накип бъде прекъсната

Можете да излезете от процедурата по премахване на накип, като натиснете бутона за вкл./изкл. на контролния панел. Ако процедурата по премахване на накип бъде прекъсната, преди да завърши докрай, направете следното:

- 1 Изпразнете и изплакнете старателно резервоара за вода.
- 2 Напълнете резервоара за вода с прясна вода до обозначението за ниво CALC CLEAN (ПРЕМАХВАНЕ НА НАКИП) и включете отново машината. Машината ще загрее и ще изпълни автоматичен цикъл на изплакване.
- 3 Преди да пригответе каквито и да било напитки, изпълнете ръчен цикъл на изплакване. За да изпълните цикъл на ръчно изплакване, най-напред изсипете половин резервоар гореща вода и след това пригответе 2 чаши предварително смяляно кафе, без да добавяте мляно кафе.

Забележка: Ако процедурата по премахване на накип не е завършила, машината ще поиска извършване на нова такава процедура възможно по-скоро.

Кодове за грешки

По-долу ще намерите списък с кодове за грешки, показващи проблеми, които можете да разрешите сами. Видеоинструкции можете да намерите на адрес www.saeco.com/care. Ако се покаже друг код за грешка, се свържете с центъра за обслужване на потребители във вашата страна. За данните за контакт вижте листовката с гаранция.

Код за грешка	Проблем	Възможно решение
01	Фунията за кафе е задръстена.	Изключете машината и извадете щепсела от контакта. Извадете модула за приготвяне. След това отворете капака на отделението за предварително смляно кафе и поставете дръжката на лъжица. Движете дръжката нагоре и надолу, докато задръстеното мляно кафе падне надолу (Фиг. 37). Посетете www.saeco.com/care за подробни видеоинструкции.
03	Блокът за приготвяне е мръсен или не е смазан добре.	Изключете машината. Изплакнете блока за приготвяне с прясна вода, оставете го да изсъхне на въздух и след това го смажете (вж. "Смазване на блока за приготвяне"). Вижте глава „Почистване на блока за приготвяне“ или посетете www.saeco.com/care за подробни видеоинструкции. След това включете машината отново.
04	Блокът за приготвяне не е позициониран правилно.	Изключете машината. Извадете блока за приготвяне и го поставете отново. Уверете се, че блокът за приготвяне е в правилно положение, преди да го поставите. Вижте глава „Работа с блока за приготвяне“ или посетете www.saeco.com/care за подробни видеоинструкции. След това включете машината отново.
05	Във водния кръг има въздух.	Рестартирайте машината, като я изключите и включите отново. Ако това помогне, пуснете 2 – 3 чаши гореща вода. Премахнете накипа от машината, ако не сте го правили от дълго време.
	Филтърът AquaClean не е подготвен правилно преди поставяне или е задръстен.	Извадете филтъра AquaClean и опитайте отново да пригответе кафе. Ако това помогне, се уверете, че филтърът AquaClean е подготвен правилно, преди да го поставите обратно. Поставете филтъра AquaClean обратно в резервоара за вода. Ако и това не помогне, филтърът може да е задръстен и трябва да се смени.
11	Машината трябва да се настрои към стайната температура	Дайте известно време на машината да се приспособи от температурата по време на транспорт или навън към стайната температура. Изключете машината за 30 минути и я включете отново. Ако това не даде резултат, обърнете се към центъра за обслужване на потребители във вашата страна. За данните за контакт вижте листовката с гаранция.
14	Машината е прегряла.	Изключете машината и я включете отново след 30 минути.
19	Машината не е включена правилно в контакта.	Уверете се, че малкият щепсел на захранващия кабел е правилно пъхнат в гнездото на гърба на машината.

Поръчване на аксесоари

Използвайте само продуктите на Philips за почистване и премахване на накипа от машината. Тези продукти могат да се купят от местен или онлайн търговец на дребно или от оторизирани сервизни центрове. За да намерите пълен списък с резервни части онлайн, въведете номера на модела на вашата машина. Можете да видите номера от вътрешната страна на вратичката за обслужване.

Продукти за поддръжка и типови номера:

- Разтвор за премахване на накип CA6700
- Филтър AquaClean CA6903
- Смазка за блока за приготвяне HD5061
- Таблетки за премахване на масло от кафе CA6704
- Почистващ препарат за кръг за мляко CA6705
- Комплект за поддръжка CA6707

Отстраняване на неизправности

Тази глава обобщава най-често срещаните проблеми с машината. Помощни видеоклипове и пълен списък с често задавани въпроси са налични на адрес www.saeco.com/care. Ако не можете да разрешите проблема, се свържете с Центъра за обслужване на потребители във вашата страна. За данните за контакт вижте листовката с гаранция.

Проблем	Причина	Решение
Има известни остатъци от кафе в новата ми кафемашина.	Тази машина е тествана с кафе.	Въпреки че е почистена внимателно, в нея може да има остатъци от кафе. Въпреки това машината е абсолютно нова.
Тавичката за отцеждане се пълни бързо/винаги има известно количество вода в тавичката за отцеждане.	Това е нормално. Машината използва вода за изплакване на вътрешния кръг и блока за приготвяне. Част от водата изтича от вътрешната система директно в тавичката за отцеждане.	Изпразвайте тавичката за отцеждане всеки ден или веднага, щом червеният индикатор за пълна капака на тавичката за отцеждане се покаже през капачката на тавичката за отцеждане. Съвет: поставете чаша под чучура, за да съберете водата от изплакването, която излиза от него.
Иконата за изпразване на съда за отпадъци от кафе остава включена.	Изпразнили сте съда за отпадъци от кафе, докато машината е била изключена от контакта, или сте го поставили обратно твърде бързо.	Извадете съда за отпадъци от кафе, изчакайте поне 5 секунди, след което го поставете отново.
Машината ви подканва да изпразните съда за отпадъци от кафе, макар че не е пълен.	Машината не е нулирала брояча последния път, когато сте изпразнили съда за утайка от кафе.	Винаги изчакайте около 5 секунди, преди да поставите обратно съда за утайка от кафе. По този начин броячът за шайбите кафе ще се нулира и броят шайби ще бъде преброен правилно.

Проблем	Причина	Решение
Съдът за отпадъци от кафе е препълнен и иконата за изпразването му не се появява на дисплей.	Извадили сте тавичката за отцеждане, без да изпразните съда за отпадъци от кафе.	Когато изваждате тавичката за отцеждане, изпразвайте и съда за отпадъци от кафе, дори да съдържа само няколко шайби кафе. Това гарантира, че броячът за шайби кафе е нулиран и че броят шайби кафе се преброява правилно.
Не мога да извадя блока за приготвяне.	Блокът за приготвяне не е в правилно положение.	Нулирайте машината по следния начин: затворете вратичката за обслужване и върнете резервоара за вода обратно. Изключете и включете отново машината и изчакайте светлинните индикатори на иконите за напитки да светнат. Опитайте пак да извадите блока за приготвяне. Вижте глава „Изваждане и поставяне на блока за приготвяне“ за подробни инструкции.
Не мога да поставя блока за приготвяне.	Блокът за приготвяне не е в правилно положение.	Нулирайте машината по следния начин: затворете вратичката за обслужване и върнете резервоара за вода обратно. Оставете блока за приготвяне навън. Изключете машината и извадете щепсела от контакта. Изчакайте 30 секунди и след това включете отново машината в контакта, стартирайте я и изчакайте светлинните индикатори на иконите за напитки да светнат. След това поставете блока за приготвяне в правилно положение и го вкарайте обратно в машината. Вижте глава „Изваждане и поставяне на блока за приготвяне“ за подробни инструкции.
Кафето е воднисто.	Блокът за приготвяне е мръсен или трябва да се смаже.	Отстранете блока за приготвяне, изплакнете го под течаща вода и го оставете да изсъхне. След това смажете движещите се части (вж. 'Смазване на блока за приготвяне').
	Машината извършва процедура за саморегулиране. Тази процедура стартира автоматично при първата употреба на машината, когато преминете към друг тип кафе на зърна или след дълги период на неизползване.	Пригответе първоначално 5 кафета, за да позволите на машината да извърши процедурата по саморегулиране.

Проблем	Причина	Решение
	Кафемелачката е настроена да мели твърде едро.	Задайте по-ситна (по-ниска) настройка на кафемелачката. Пригответе 2 – 3 напитки, за да можете да усетите пълната разлика във вкуса.
Кафето не е достатъчно горещо.	Зададената температура е твърде ниска.	Задайте температурата на максималната настройка (Фиг. 52).
	Студената чаша намалява температурата на напитката.	Затоплете предварително чашите, като ги изплакнете с гореща вода.
	Добавянето на мляко намалява температурата на напитката.	Без значение дали добавяте топло или студено мляко, то винаги намалява температурата на кафето. Затоплете предварително чашите, като ги изплакнете с гореща вода.
Кафето не излиза или излиза бавно.	Водният филтър AquaClean не е правилно подготвен за поставяне.	Отстранете филтъра AquaClean и пуснете малко гореща вода. Ако това даде резултат, филтърът AquaClean не е бил правилно поставен. Поставете отново и активирайте филтъра AquaClean и следвайте всички стъпки в глава „Воден филтър AquaClean“.
		След дълги периоди на неизползване трябва да пригответе водния филтър AquaClean за употреба отново и да пуснете 2 – 3 чаши гореща вода.
	Водният филтър AquaClean е запушен.	Сменяйте водния филтър AquaClean на всеки 3 месеца. Филтър, който е на повече от 3 месеца може да се запуши.
	Кафемелачката е настроена да мели твърде ситно.	Задайте по-едра (по-висока) настройка на кафемелачката. Обърнете внимание, че това ще повлияе на вкуса на кафето.
	Блокът за приготвяне е мръсен.	Извадете блока за приготвяне и го изплакнете под течаща вода (вж. 'Почистване на блока за приготвяне под течаща вода').
	Чучурът за кафе е мръсен.	Почистете чучура за кафе и отворите му с инструмент за почистване на тръби или с игла.

Проблем	Причина	Решение
	Отделението за предварително смляно кафе е запушено	Изключете машината и извадете блока за приготвяне. Отворете капака на отделението за предварително смляно кафе и поставете дръжката на лъжица в него. Движете дръжката нагоре и надолу, докато задръстеното мляно кафе падне надолу (Фиг. 37).
	Кръгът на машината е задръстен с накип.	Почистете накипа от машината с препарат за премахване на накип (вж. 'Процедура по премахване на накип') на Philips. Винаги премахвайте накипа, когато машината ви подкани за това.
Млякото не се разпенва.	Вътрешният капучинатор е мръсен или не е поставен правилно.	Почистете вътрешния капучинатор и се уверете, че сте го позиционирали и поставили правилно (вж. 'Почистване на вътрешния капучинатор под течаща вода').
	Използваният вид мляко не е подходящ за разпенване.	Различните видове мляко правят различно количество и качество на пяната.
Млякото се разплисква.	Млякото, което използвате, не е достатъчно студено.	Уверете се, че използвате студено мляко, току-що извадено от хладилника.
	Гъвкавата тръбичка за мляко не е свързана правилно.	Отворете вратичката на улея (Фиг. 47) за наливане на кафе и проверете дали гъвкавата тръбичка за мляко е свързана изцяло с капучинатора. Имайте предвид, че капучинаторът и тръбичките за мляко може да са горещи. Оставете капучинатора и тръбичките да изстинат, преди да ги докосвате.
	Капучинаторът и тръбичките за мляко не са чисти.	Свалете и разглобете вътрешния капучинатор (вж. 'Почистване на вътрешния капучинатор под течаща вода'). Изплакнете всички части под течаща вода. За щателно почистване използвайте почистващия препарат на Philips за кръг за мляко и изпълнете процедурата Deep Milk Clean от менюто за почистване (☞). Имайте предвид, че ако частите са били почистени в съдомиялна, може да се задръстят от частици храна или остатъци от почистващ препарат. Препоръчва се и визуална проверка дали не са запушени.

Проблем	Причина	Решение
		<p>Съветваме ви да изпълнявате програмата HygieSteam всеки ден: 1) Натиснете „Clean“ („Почистване“)  на контролния панел. 2) Изберете „HygieSteam“. 3) Натиснете бутона за старт, за да започне процесът. След това потвърдете всички стъпки на дисплея.</p>
	<p>Тръбичките за мляко са запушени.</p>	<p>Винаги съхранявайте съда за мляко в хладилника без тръбичките за мляко. В тръбичките за мляко може да се натрупат остатъци от млякото и да запушат пътя на млякото през тях. Изплакнете тръбичките за мляко преди прибиране за съхранение.</p>
<p>Машината изглежда тече.</p>	<p>Машината използва вода за изплакване на вътрешния кръг и блока за приготвяне. Тази вода изтича през вътрешната система директно в тавичката за отцеждане. Това е нормално.</p>	<p>Изпразвайте тавичката за отцеждане всеки ден или веднага, щом индикаторът за пълна тавичка за отцеждане се покаже през капака на тавичката за отцеждане. Съвет: Поставете чаша под чучура, за да съберете водата от изплакването и за да намалите водата в тавичката за отцеждане.</p>
	<p>Тавичката за отцеждане е препълнена и преляла, което кара машината да изглежда, че тече.</p>	<p>Изпразвайте тавичката за отцеждане всеки ден или веднага, щом индикаторът за пълна тавичка за отцеждане се покаже през капака на тавичката за отцеждане.</p>
	<p>Резервоарът за вода не е пълнат докрай, изтича вода от него и в машината е засмукан въздух.</p>	<p>Проверете дали водният резервоар е в правилното положение: извадете го и го поставете отново колкото се може по-навътре в машината.</p>
	<p>Блокът за приготвяне е мръсен/запушен.</p>	<p>Изплакнете блока за приготвяне.</p>
	<p>Машината не е поставена върху хоризонтална повърхност.</p>	<p>Поставете машината върху хоризонтална повърхност, за да може тавичката за отцеждане да не прелива и индикаторът за пълна тавичка за отцеждане да работи правилно.</p>
<p>Не мога да активирам водния филтър AquaClean и машината иска накипът да се почисти.</p>	<p>Филтърът не е бил поставен или сменен навреме, след като екранът покаже напомянето за AquaClean. Това означава, че машината вече не е напълно почистена от котлен камък.</p>	<p>Първо почистете машината от накипа, след което поставете водния филтър AquaClean.</p>

Проблем	Причина	Решение
Новият воден филтър не пасва.	Опитвате се да поставите друг филтър, който не е воден филтър AquaClean.	Само водният филтър AquaClean пасва в машината.
	Гуменият уплътнителен пръстен на водния филтър AquaClean не е на мястото си.	Поставете обратно гумения уплътнителен пръстен на водния филтър AquaClean.
Машината издава силен шум.	По време на работа е нормално машината да издава известен шум.	Ако машината започне да издава друг вид шум, почистете блока за приготвяне и го смажете (вж. 'Смазване на блока за приготвяне').
	Водният филтър AquaClean не е подготвен правилно и сега в машината е засмукан въздух.	Извадете водния филтър AquaClean от резервоара за вода и го пригответе за правилна употреба, преди да го върнете обратно. Вижте глава "Воден филтър AquaClean" за инструкции стъпка по стъпка.
	Водният резервоар не е пъхнат докрай и сега в машината е засмукан въздух.	Проверете дали водният резервоар е в правилното положение: извадете го и го поставете отново, като го бутнете колкото се може по-навътре в машината.

Технически спецификации

Производителят си запазва правото да подобрява техническите спецификации на продукта. Всички предварително зададени количества са приблизителни.

Описание	Стойност
Размери (Ш x В x Д)	262 x 383 x 448 мм
Тегло	8 – 8,5 кг
Дължина на захранващия кабел	1200 мм
Резервоар за вода	1,8 литра
Вместимост на съда за кафе на зърна	300 г
Вместимост на съда за отпадъци от кафе	12 шайби
Вместимост на съда за мляко	600 мл
Регулируема височина на улея	87 – 147 мм
Номинално напрежение – номинална мощност – електрозахранване	Вижте етикета с данни от вътрешната страна на вратичката за обслужване (фиг. А15)

Содржина

Преглед на машината (Сл. А)	500
Контролна табла	500
Вовед	501
Пред првата употреба	501
Специјални функции	502
Варење пијалаци	502
Персонализирање пијалаци	504
Приспособување на поставките за машината	505
Филтер за вода AquaClean	507
Отстранување и вметнување на групата за варење	508
Чистење и одржување	509
Постапка на отстранување бигор	512
Кодови за грешки	513
Нарачување додатоци	514
Решавање проблеми	514
Технички спецификации	519

Преглед на машината (Сл. А)

A1 Контролна табла	A10 Внатрешен елемент за капучино
A2 Капак на преградата за претходно мелено кафе	A11 Напојувачки кабел со приклучок
A3 Капак на резервоарот за зрна кафе	A12 Копче за поставување на мелењето
A4 Приклучок за кабел	A13 Резервоар за зрна кафе
A5 Послужавник за капење	A14 Група за варење
A6 Рачка за отпуштање на послужавникот за капење	A15 Сервисна врата
A7 Приспособлив одвод за распрскување кафе и млеко	A16 Резервоар за вода
A8 Сад HygieSteam	A17 Сад за мелено кафе
A9 Капак за HygieSteam со држач за цевката за млеко	A18 Преден панел на садот за мелено кафе
	A19 Капак на послужавникот за капење
	A20 Индикатор „Drip tray full“ (Послужавникот за капење е полн)

Додатоци

A21 Сад за млеко	A24 Филтер AquaClean
A22 Цевка за млеко	A25 Лажичка за мерење
A23 Цевка за подмачкување	A26 Лента за тестирање тврдост на водата

Контролна табла

Постојат две верзии од оваа машина за еспресо. Нивните контролни табли се разликуваат, но сите копчиња и икони функционираат на истиот начин. Погледнете ја сликата В за преглед на сите копчиња и икони. Подолу ќе го најдете описот.

Користете ги стрелките за нагоре и надолу за да лизгате низ дисплејот и допрете ја иконата ОК за да ги изберете или потврдите вашите избори.

V1 Копче за вклучување/исклучување

V2 Икони за пијалаци со еден допир

V3 Икона CoffeeMaestro

V4 Мени со повеќе пијалаци

V5 Копче за старт/стоп ■■

V6 Икони за навигација (нагоре, надолу, назад, ОК)

V7 Дисплеј

V8 Поставки за машината

V9 Мени за чистење

V10 Лични профили

Вовед

Ви честитаме што купивте целосно автоматска машина за кафе Saeco! За целосно да ја искористите онлајн поддршката на Saeco, одете на www.saeco.com/MyCoffeeMachine и регистрирајте го вашиот производ.

Забелешка: машинава е тестирана со кафе. Иако беше внимателно исчистена, може да има остатоци од кафе. Сепак, гарантираме дека машината е потполно нова.

Пред првата употреба

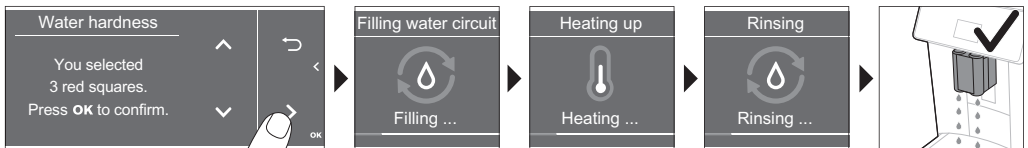
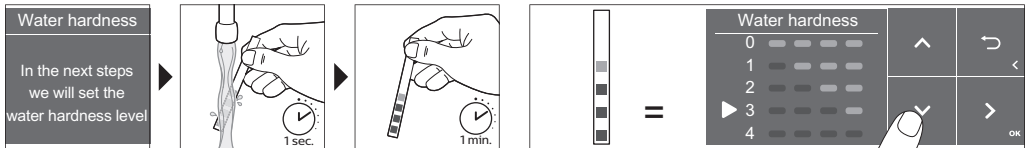
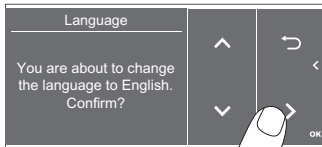
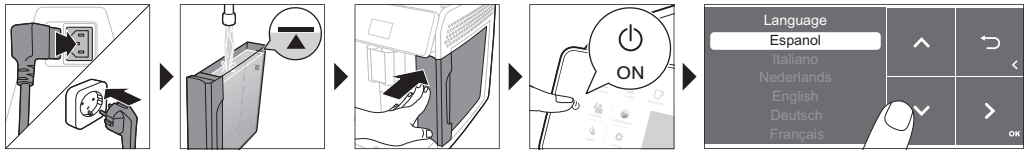

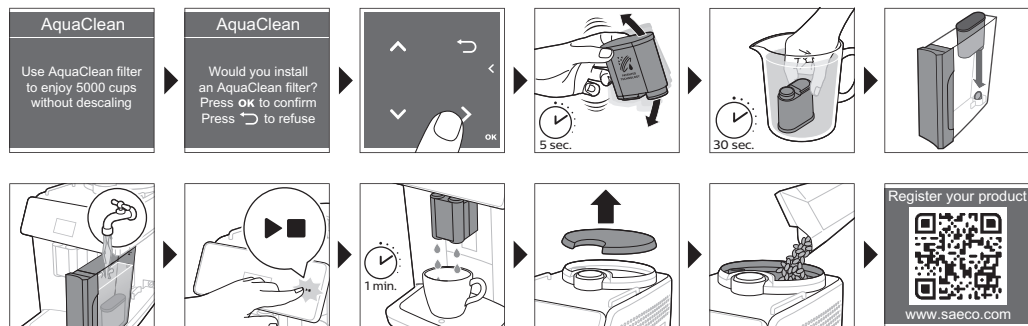

Специјални функции

Специјална функција

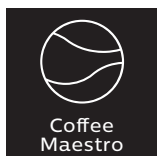

Намена

Со CoffeeMaestro можете да го персонализирате вашето кафе преку избирање на претходно поставен профил на вкус (Delicato, Intenso, Forte) за вашиот пијалак, наместо сами да ги менувате поставките.

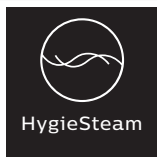

Функцијата HygieSteam автоматски го чисти системот за млеко, отстранувајќи ги микроорганизмите: користете го по подготовка на капучино или други пијалаци на база на млеко.



Нашата трајна мелница е изработена од 100% керамика за да биде исклучително силна и прецизна. Може да се прилагоди на вашиот вкус со нивоа со 12 чекори.

Варење пијалаци

Општи чекори

- 1 Наполнете го резервоарот за вода со вода од чешма и наполнете го резервоарот за зрна кафе со зрна.
- 2 Внесете го малиот приклучок во електричниот приклучок на задната страна од машината. Ставете го приклучокот за напојување во ѕидниот штекер.
- 3 Притиснете го копчето за вклучување/исклучување за да ја вклучите машината.
 - Машината почнува да се загрева и го изведува автоматскиот циклус на плакнење.

- Кога сите светла на иконите за пијалаци светат постојано, машината е подготвена за употреба.
- 4 Ставете филцан под одводот за распрскување кафе. Лизгајте го одводот за распрскување кафе нагоре или надолу за да ја приспособите неговата висина на висината на филцанот или чашата што ја користите (Сл. 1).

Варење кафе со зрна

- 1 За да сварите кафе, допрете ја иконата за пијалак по избор (Сл. 2) или допрете ја иконата (Сл. 3) „More Drinks“ (Други пијалаци).
 - Може да го приспособите пијалакот по ваш вкус (Сл. 4). Користете ги стрелките (Сл. 5) за нагоре и надолу за да ја приспособите јачината на кафето. Допрете ја иконата ОК ако сакате да приспособите и други поставки (Сл. 6).
- 2 Притиснете го копчето за старт/стоп ►■ во секое време за да започнете со варење на избраниот пијалак.
- 3 За да сопре распрскувањето на кафето пред да заврши машината, притиснете го копчето за старт/стоп ►■ повторно.

i За да варите две кафиња истовремено, допрете ја иконата за пијалак два пати или изберете ја иконата 2x со лизгање на назначената лента.

! Немојте да користите карамелизирани зрна кафе или зрна кафе со посебен вкус.

Варење пијалаци на база на млеко

- 1 Наполнете го резервоарот за вода со вода од чешма и наполнете го резервоарот за зрна кафе со зрна.
- 2 Одвртете го капакот од садот за млеко и наполнете го садот со млеко (Сл. 7). Потоа ставете ја металната цевка за млеко во садот.

Секогаш користете млеко тукушто извадено од фрижидер за оптимални резултати.

- 3 Поврзете ја флексибилната цевка за млеко со елементот за капучино (Сл. 8).
- 4 Допрете ја иконата за пијалак на база на млеко по избор (Сл. 9) или допрете ја иконата „More Drinks“ (Други пијалаци) за да изберете друг пијалак (Сл. 3).
 - Сега може да го приспособите пијалакот по сопствен избор (Сл. 10).
- 5 Притиснете го копчето за старт/стоп ►■.
 - За конкретни пијалаци, машината прво распрскува млеко, а потоа кафе. За бројни други пијалаци, ова е обратно. Машината прво распрскува кафе, а потоа млеко.
 - За да сопре распрскувањето на млекото пред машината да го распрска одреденото количество, притиснете го копчето за старт/стоп ►■.
- 6 За да сопре распрскувањето на целосниот пијалак (млеко и кафе) пред да заврши машината, притиснете и задржете го копчето за старт/стоп ►■.
- 7 Веднаш по распрскување на млекото, се изведува „Доза HygieSteam“. Машината испушта параа низ внатрешниот систем за млеко за да го исплакне набрзина.

Варење кафе со претходно сомелено кафе

- 1 Навалете го капакот и ставете една лажичка за мерење од претходно сомеленото кафе во делот (Сл. 11) за претходно сомелено кафе.
- 2 Откако ќе изберете пијалак, користете ги стрелките за нагоре и надолу да изберете претходно сомелено кафе (Сл. 12). Потоа притиснете го копчето за старт/стоп ►■.

Забелешка: ако изберете претходно сомелено кафе, не може да ја приспособувате јачината на кафето и/или да сварите повеќе од еден пијалак во исто време.

Распрскување врела вода

- 1 Внатрешниот елемент за капучино треба да е правилно прикачен за машината (Сл. 13).
- 2 Ставете филџан под одводот
- 3 Допрете ја иконата (Сл. 3) „More Drinks“ (Други пијалаци) и лизгајте надолу за да изберете „Врела вода“.
- 4 Користете ги стрелките за нагоре и надолу за да го приспособите количеството врела вода или температурата по ваш избор (Сл. 14).
- 5 Притиснете го копчето за старт/стоп ►■.
- 6 За да сопре распрскувањето на врелата вода пред да заврши машината, притиснете го копчето за старт/стоп ►■ повторно.

Персонализирање пијалаци

Машината ви дозволува да ги приспособите поставките на пијалакот по сопствен избор и да го зачувате приспособениот пијалак во личниот профил. Различните профили имаат различни бои.

Варење пијалаци со функцијата CoffeeMaestro

Машината ви нуди можност да избирате профили на вкус со функцијата CoffeeEqualizer наместо да ги приспособувате сите поставки одделно. Може да бирате mefy Delicato, Intenso и Forte. За да изберете профил на вкус на CoffeeMaestro:

- 1 Допрете ја иконата за пијалак по избор (Сл. 2) или допрете ја иконата „More Drinks“ (Други пијалаци) за да изберете друг пијалак (Сл. 3).
- 2 Допирајте ја иконата CoffeeMaestro повторливо (Сл. 15).
- 3 Притиснете на ОК за да го потврдите изборот.
Главната поставка на пијалакот сега е приспособена соодветно.
- 4 Притиснете на копчето за старт/стоп ►■ за да започнете со варење на пијалакот.

Функцијата CoffeeEqualizer

Откако ќе изберете пијалак, функцијата CoffeeEqualizer се активира автоматски. Може да ги користете стрелките за нагоре и надолу за да ги приспособите следните поставки:





- | | |
|----------------------------|---|
| 1 Јачина на аромата | 6 Количина на пена |
| 2 Количина на кафе | 7 Може да одлучите и да подготвите 1 или 2 филџани |
| 3 Количина на млеко | 8 Количина на кафе за чаша за патување (само одредени типови) |
| 4 Количина на вода | |
| 5 Температура на пијалакот | |

Забелешка: кои поставки може да ги измените ќе зависи од пијалакот што ќе го изберете.

Избирање профил

Може да изберете профил и да зачувате рецепт со иконата за профили .

- 1 Допирајте ја иконата за профили  повторно за да изберете еден од обоените профили (Сл. 16). Сите профили имаат различна боја.
- 2 Изберете пијалак со допирање на една од иконите за пијалак со еден допир или со допирање на иконата „More Drinks“ (Други пијалаци).
- 3 Приспособете ги поставките за пијалакот на вашиот омилен вкус.
- 4 Притиснете на копчето за старт/стоп  за да започнете варењето на избраниот пијалак
 - Новите поставки сега се зачувани во обоениот профил што сте го избрале.



i Секогаш може да ги вратите фабричките поставки на машината (видете 'Враќање на фабрички поставки').

Профил на гостин

Машината е опремена со профил на гостин. Кога ќе се избере профилот на гостин, иконата за профил е исклучена. Кога ќе го изберете овој профил, може да ги персонализираат поставките по сопствен избор, но рецептите нема да се зачуваат.

Дополнителна доза (ExtraShot)

Вашата машина ви нуди можност да додадете дополнителна доза „ристрето“ во вашето кафе и млечни пијалаци, на пример, ако сакате да имате појако кафе.

- 1 Ставете филцан под одводот.
- 2 Допрете на една од иконите за пијалаци со еден допир за да изберете пијалак (Сл. 2) или допрете на иконата „More Drinks“ (Други пијалаци) за да изберете друг пијалак (Сл. 3).
- 3 Користете ја стрелката за нагоре за да ја поставите јачината до најгорното ниво и изберете ја функцијата (Сл. 17) ExtraShot.
- 4 Допрете ја иконата ОК ако сакате да ги персонализираат другите поставки. Потоа притиснете на копчето за старт/стоп  за да започнете со варење на пијалакот.
- 5 За да сопре распрснувањето на пијалакот пред да заврши машината, притиснете го копчето за старт/стоп  повторно.

i Кога сте ја избрале функцијата ExtraShot, можете да варите само едно кафе истовремено.

Приспособување на поставките за машината

Поставување тврдост на водата

i Ве советуваме да ја приспособите поставката за тврдост на водата според нивото на тврдост на водата во вашиот регион за да имате оптимални перформанси и подолг работен век на машината. Ова спречува да морате премногу често да го чистите бигорот на машината. Стандардната поставка за тврдост на водата е 4: тврда вода.

Користете ја лентата за тестирање тврдост на водата дадена во кутијата за да ја одредите тврдоста на водата во вашиот регион:

- 1 Ставете ја лентата за тестирање тврдост на водата во вода од чешма или држете ја под чешма 1 секунда (Сл. 18).

- Почекајте 1 минута. Бројот на квадрати на лентата за тестирање што ќе станат црвени ја означуваат тврдоста (Сл. 19) на водата.

Поставете ја машината на точната тврдост на водата:

- Допрете на иконата „Поставки“  и користете ги стрелките за нагоре и надолу за да изберете „Water hardness“ (Тврдост на водата). Потоа притиснете на иконата ОК за да потврдите.
- Користете ги стрелките за нагоре и надолу за да го изберете нивото на тврдост на водата. Бројот на црвени квадрати избран на дисплејот треба да биде ист со бројот на црвени квадрати на лентата (Сл. 20) за тестирање.
- Кога ќе ја поставите точната тврдост на водата, допрете ја иконата ОК за да потврдите.

Приспособување на поставката за мелење

Може да ја промените јачината на кафето со копчето за поставка на мелењето во садот за зрна. Колку е пониска поставката за мелење, толку е пофино меленото кафе и толку појако ќе биде свареното кафе. Има 12 различни поставки за мелење од кои може да изберете.

Машината е поставена да го извлече најдобриот вкус од вашите зрна кафе. Затоа ве советуваме да не ја поставувате поставката за мелење додека не сте свариле 100 до 150 филцани (приближно 1 месец користење).

i Поставката за мелење може да ја поставувате само кога машината ги меле зрната кафе. Треба да сварите 2 или 3 пијалаци пред да може да ја вкусите разликата.

A Не вртете го копчето за поставување на мелењето повеќе од еден зарез едновременно за да се спречи оштетување на мелницата.

- Ставете филцан под одводот за распрскување кафе.
- Отстранете го капакот од резервоарот (Сл. 21) за зрна кафе.
- Допрете ја иконата Еспресо, а потоа притиснете на копчето за старт/стоп .
- Кога мелницата ќе почне да меле, притиснете го копчето за поставка на мелењето и свртете го налево или надесно (Сл. 22).

Приспособување на другите поставки за машината

Со допирање на иконата за Поставки , можете да ги приспособите следниве поставки за машината:

- Тврдост на водата: можете да изберете помеѓу 5 нивоа, во согласност со тврдоста на водата во вашиот регион.
- Време на чекање: можете да изберете 15, 30, 60 или 180 минути.
- Осветленост на екранот: можете да изберете ниска, средна и висока.
- Јазик: можете да го изберете јазикот на екранот по ваша желба.
- Звук: можете да го активирате или деактивирате звукот на титкање на машината.
- Предна осветленост: можете да изберете „секогаш вклучена“, „вклучена за време на варење“ или „секогаш исклучена“.
- Единица мерка: можете да изберете помеѓу ml или oz.

Враќање на фабрички поставки

Машината ви нуди можност да ги вратите фабричките поставки во секој момент.

- Допрете ја иконата Поставки .

- 2 Користете ги стрелките за нагоре и надолу за да изберете „Фабрички поставки“. Потврдете со допирање на иконата ОК.
- 3 Притиснете го копчето за старт/стоп ►■ за да потврдите дека сакате да ги вратите поставките.
 - Поставките сега се вратени.

i Следните фабрички поставки се враќаат на стандардно: тврдост на водата, време на мирување, осветленост на екранот, звук, предно осветлување, профили.

Филтер за вода AquaClean

На вашата машина е овозможен AquaClean. Можете да го поставите филтерот за вода AquaClean во резервоарот за вода за да го зачувате вкусот на вашето кафе. Тоа исто така ја намалува потребата за чистење бигор поради намалување на наслагите на бигор во вашата машина. Можете да купите филтер за вода AquaClean од вашиот локален или онлајн малопродажник или од овластените сервисни центри.

Индикација за состојбата на филтерот AquaClean

Кога е активен AquaClean, статусот на филтерот AquaClean секогаш е видлив на екранот како процент.

- Ако состојбата на филтерот AquaClean е 10 % или помалку, екранот прикажува порака 2 секунди секој пат кога ќе ја вклучите машината. Оваа порака ве советува да купите нов филтер.
- Ако состојбата на филтерот 0 %, машината бара да го замените филтерот AquaClean секој пат кога ќе ја вклучите.

Активирање на филтерот за вода AquaClean (5 мин.)

i Машината не открива автоматски дека е поставен филтер во резервоарот за вода. Затоа треба да го активирате секој нов филтер за вода AquaClean што го монтирате во менито „Clean“ (Чисти).

Кога машината ќе сопне да ја прикажува пораката за активирање на филтерот, сè уште можете да активирате филтер за вода AquaClean, но ќе треба прво да ја исчистите машината од бигор.

i Вашата машина треба да нема никаков бигор пред да почнете да го користите филтерот за вода AquaClean.

Пред да го активирате филтерот за вода AquaClean, тој мора да се подготви со негово натопување во вода, како што е опишано подолу. Ако не го направите ова, во машината може да навлезе воздух наместо вода, што создава многу бучава и машината нема да може да вари кафе.

- 1 Допрете на иконата „Clean“ (Чисти) ☹ и користете ги стрелките за нагоре и надолу за да изберете „AquaClean“.
- 2 Допрете на иконата ОК за да потврдите.
- 3 Допрете на иконата ОК повторно кога ќе се појави екранот за активирање. Следете ги упатствата на екранот.
- 4 Тресете го филтерот околу 5 секунди (Сл. 23).
- 5 Потопете го филтерот наопаку во чаша со ладна вода и тресете го/притискајте го (Сл. 24).

- 6 Вметнете го филтерот вертикално врз конекцијата за филтер во резервоарот за вода. Притиснете го надолу до најниската можна точка (Сл. 25).
- 7 Наполнете го резервоарот за вода со свежа вода од чешма и вратете го назад во машината.
- 8 Ставете чинија под одводот.
- 9 Притиснете на копчето за старт/стоп **▶■** за да започне процесот на активација.
- 10 Од одводот ќе се распрскува жешка вода 1 минута.
- 11 Филтерот сега е безбедно активиран.

Заменување на филтерот за вода AquaClean (5 мин.)

Откако ќе поминат 95 литри вода низ филтерот, тој ќе престане да функционира. Индикаторот за статус на AquaClean ќе падне на 0 % за да ве потсети да го замените филтерот. Сè додека индикаторот за состојба на филтерот AquaClean се прикажува на дисплејот, може да го замените филтерот пред да треба прво да го отстраните бигорот од машината. Ако не го замените филтерот AquaClean навремено, индикаторот на AquaClean ќе се исклучи по некое време. Во тој случај, ќе може да го замените филтерот, но прво ќе треба да го отстраните бигорот од машината.

Кога индикаторот за состојба на AquaClean ќе падне на 0 % или кога машината ве потсетува да го замените филтерот AquaClean:

- 1 извадете го стариот филтер за вода AquaClean.
- 2 монтирајте нов филтер и активирајте го, како што е опишано во поглавјето „Активирање на филтерот за вода AquaClean (5 мин.)“.

i Заменувајте го филтерот за вода AquaClean најмалку на секои 3 месеци, дури и ако машината сè уште не укажува дека е потребна замена.

Отстранување и вметнување на групата за варење

Одете на www.saeco.com/care за детални видео упатства за начинот на отстранување, вметнување и чистење на групата за варење.

Отстранување на групата за варење од машината

- 1 Исклучете ја машината.
- 2 Извадете го резервоарот за вода и отворете ја сервисната врата (Сл. 26).
- 3 Притиснете ја рачката (Сл. 27) PUSH и повлечете го држачот на групата за варење за да ја извадите од машината (Сл. 28).

A Кога ќе ја извадите групата за варење од машината, испразнете го послужавникот за капење и садот со мелено кафе.

Повторно вметнување на групата за варење

A Пред да ја вратите групата за варење назад во машината, осигурете се дека е во точната положба.

- 1 Проверете дали групата за варење е во точната положба. Стрелката на жолтиот цилиндар на страната од групата за варење мора да биде порамнета со црната стрелка и N (Сл. 29)

- Ако не се порамнети, притиснете ја рачката додека не дојде во контакт со основата од групата (Сл. 30) за варење.
- 2 Вратете ја групата за варење назад во машината со лизгање долж водечките шини на страните (Сл. 31) додека не се заклучи во положба со кликување (Сл. 32). Не притискајте го копчето PUSH.
- 3 Затворете ја сервисната врата и вратете го резервоарот за вода.

Чистење и одржување

Редовното чистење и одржување ја одржува вашата машина во одлична состојба и обезбедува кафе со добар вкус долго време и со стабилен проток на кафе.

Погледнете ја табелата подолу за детален опис на времето и начинот на чистење на сите делови од машината што се вадат. Може да најдете подетални информации и видео упатства на www.saeco.com/care. Погледнете ја слика С за преглед на деловите што може да се чистат во машина за миење садови.

Делови што се вадат	Кога да се чисти	Како да се чисти
Група за варење	Седмично	Отстранете ја групата за варење од машината (видете 'Отстранување и вметнување на групата за варење'). Исплакнете ја под чешма (видете 'Чистење на групата за варење под млаз вода од чешма').
	Месечно	Исчистете ја групата за варење со таблета (видете 'Чистење на групата за варење со таблети за отстранување масло од кафе') за отстранување масло од кафе на Philips.
Систем за млеко/внатрешен елемент за капучино	По секојдневната употреба	Изведете ја програмата „HygieSteam“ во менито за чистење. Изберете „HygieSteam“ во менито за чистење и следете ги упатствата на екранот. Избришете ја надворешноста на металната цевка за млеко со влажна крпа пред да ја ставите во држачот за цевката за млеко.
	Седмично	Извадете го и расклопете го внатрешниот елемент за капучино (видете 'Чистење на внатрешниот елемент за капучино под чешма'). Исплакнете ги сите делови под чешма со малку течен детергент.
	Месечно	Изведете ја постапката „Deep Milk Clean“ со средството за чистење на колото за млеко на Philips. Изберете „Deep Milk Clean“ во менито за чистење и следете ги упатствата на екранот. Одете на www.saeco.com/care за детални видео упатства.

Делови што се вадат	Кога да се чисти	Како да се чисти
Сад за млеко	Седмично	Расклопете го садот (Сл. 33) за млеко и истиснете ја топката од цевката за млеко со помош на игла (Сл. 34). Искристите ги сите делови од садот за млеко под чешма или во машина за миење садови
Сад за HygieSteam (држач за цевката за млеко)	Седмично или кога машината ќе ве потсети	Извадете го садот за HygieSteam од машината (Сл. 35) и отстранете го капакот на HygieSteam (Сл. 36). Испразнете го садот за HygieSteam и искристите ги садот и капакот под чешма или во машина за миење садови. Оставете ги садот и капакот да се исушат на воздух и вратете ги во машината.
Преграда за претходно мелено кафе	Проверувајте ја преградата за претходно мелено кафе седмично за да видите дали е затната.	Исклучете ја машината и извадете ја групата за варење. Отворете го капакот на преградата за претходно мелено кафе и ставете ја рачката на лажицата во неа. Движете ја рачката нагоре-надолу додека заглавеното кафе не испадне (Сл. 37). Одете на www.saeco.com/care за детални видео упатства.
Сад за мелено кафе	Испразнете го садот за мелено кафе кога ќе ве потсети машината. Чистете го седмично.	Извадете го садот за мелено кафе додека машината е вклучена. Исплакнете го под чешма со малку течен детергент или искристите го во машина за миење садови. Предниот панел на садот за мелено кафе (Сл. A18) не се мие во машина за миење садови.
Послужавник за капење	Празнете го послужавникот за капење секојдневно или штом ќе се појави црвениот индикатор „Drip tray full“ (Послужавникот за капење е полн) низ послужавникот за капење (Сл. 38). Чистете го послужавникот за капење седмично.	Извадете го послужавникот (Сл. 39) за капење и исплакнете го под чешма со малку течен детергент. Исто така, можете да ги искристите послужавникот за капење и неговиот капак во машина за миење садови. Предниот панел на садот за мелено кафе (Сл. A18) не се мие во машина за миење садови.
Подмачкување на групата за варење	Секои 2 месеци	Подмачкајте ја групата за варење со доставената маст (видете 'Подмачкување на групата за варење').
Резервоар за вода	Седмично	Исплакнете го резервоарот за вода под чешма
Преден дел на машината	Седмично	Чистете со неабразивна крпа

Чистење на групата за варење

Редовното чистење на групата за варење спречува затнување на внатрешните кола со остатоци од кафе. Постете ја www.saeco.com/care за видеа за поддршка за начинот на отстранување, вметнување и чистење на групата за варење.

Чистење на групата за варење под млаз вода од чешма

- 1 Извадете ја групата (видете 'Отстранување и вметнување на групата за варење') за варење.
- 2 Исплакнете ја групата за варење темелно со вода. Внимателно исчистете го горниот филтер (Сл. 40) на групата за варење.
- 3 Оставете ја групата за варење да се исуши на воздух и вратете ја назад. Немојте да ја сушите групата за варење со крпа за да не се насоберат влакна во неа.

Чистење на групата за варење со таблети за отстранување масло од кафе

Користете само таблети за отстранување масло од кафе на Philips.

- 1 Допрете на иконата Чисти ☹ и користете ги стрелките за нагоре и надолу за да изберете „Чистење на групата за варење“.
- 2 Допрете на иконата ОК за да потврдите, а потоа следете ги упатствата на екранот.

Подмачкување на групата за варење

За да ги подобрите перформансите на машината, препорачуваме да ја подмачкувате групата за варење на секои 2 месеци за да се осигури дека подвижните делови ќе продолжат со непречено функционирање.

- 1 Нанесете тенок слој маст на клипот (сивиот дел) од групата (Сл. 41) за варење.
- 2 Нанесете тенок слој маст околу оската (сивиот дел) на дното од групата (Сл. 42) за варење.
- 3 Нанесете тенок слој маст на шините од двете страни (Сл. 43).

Програми за чистење на внатрешниот елемент за капучино

Машината има три програми за чистење на внатрешниот елемент за капучино:

- „Доза HygieSteam“: машината испушта пареа низ внатрешниот систем за капучино за да го исплакне набрзина.
- „HygieSteam“: машината темелно го чисти внатрешниот систем за млеко со пареа. Осигурете се дека садот за HygieSteam е правилно склопен (Сл. 44) и прикачен на машината (Сл. 45). Ставете ја цевката за млеко во држачот (Сл. 46) на цевката за млеко и следете ги упатствата на екранот.
- „Deep Milk Clean“: Изведете ја постапката „Deep Milk Clean“ со средството за чистење на колото за млеко на Philips за темелно чистење на внатрешниот систем за млеко.

Чистење на внатрешниот елемент за капучино под чешма

- 1 Отворете ја вратата на внатрешниот елемент за капучино (Сл. 47).
- 2 Извадете го внатрешниот елемент за капучино влечејќи го надолу (Сл. 48).
- 3 Расклопете го внатрешниот елемент за капучино со влечење на долниот дел од горниот дел (Сл. 49).
- 4 Расклопете ги сите делови (Сл. 50) и исчистете ги под чешма.
- 5 Повторно склопете го внатрешниот елемент за капучино.
- 6 За да го вратите назад внатрешниот елемент за капучино, ставете го во исправена положба и проверете дали се порамнети дупките со двете цевки на машината. Потоа поместете го внатрешниот елемент за капучино нагоре додека не се заклучи во место (Сл. 13).

7 Затворете ја вратата.

Посетете ја www.saeco.com/care за детални видео упатства.

Постапка на отстранување бигор

Користете само средство за отстранување бигор на Philips. Во ниту еден случај не треба да користите средство за отстранување бигор на база на аминокиселина, хлороводородна киселина, сулфурна или оцетна киселина (оцет) бидејќи ова може да го оштети колото за вода во машината и нема да го раствори бигорот соодветно. Ако не користите средство за отстранување бигор на Philips, гаранцијата нема да важи. Гаранцијата нема да важи и ако не извршувате чистење бигор на апаратот. Можете да купите средство за отстранување бигор на Philips од вашиот локален или онлајн малопродажник или од овластените сервисни центри.

- 1 Кога машината ќе побара да го исчистите бигорот, допрете на иконата ОК за да започнете. За да почнете со чистење на бигорот без машината да го побара тоа, допрете на иконата Чисти ☕ и изберете „Descalc“ (Чисти бигор).
- 2 Отстранете ги садот за капење, садот за мелено кафе и садот (Сл. 35) HygieSteam, испразнете ги и вратете ги на место.
- 3 Извадете го резервоарот за вода и испразнете го. Потоа извадете го филтерот AquaClean.
- 4 Истурете го целото шише на средството за отстранување бигор на Philips во резервоарот за вода, а потоа наполнете го со вода до нивото (Сл. 51) CALC CLEAN (ЧИСТЕЊЕ БИГОР). Потоа повторно ставете го во машината.
- 5 Ставете голем сад (1,5 l) под одводот за распрскување кафе.
- 6 Осигурете се дека садот за HygieSteam е правилно склопен (Сл. 44) и прикачен на машината (Сл. 45). Ставете ја цевката за млеко во држачот (Сл. 46) за цевката за млеко.
- 7 Следете ги упатствата на екранот за да започне постапката за чистење бигор. Постапката за чистење бигор трае приближно 30 минути и се состои од циклус на чистење бигор и циклус на плакнење.
- 8 Откако ќе заврши чистењето бигор, треба да ги исплакнете резервоарот и колото за вода. Следете ги упатствата на екранот.
- 9 Ставете нов филтер AquaClean во резервоарот за вода и активирајте го (видете 'Активирање на филтерот за вода AquaClean (5 мин.)').

Совет: Користењето на филтерот AquaClean ја намалува потребата за отстранување бигор!

Што треба да направите ако постапката за чистење бигор се прекине

Може да излезете од постапката за чистење бигор со притискање на копчето за вклучување/исклучување на контролната табла. Ако постапката за чистење бигор се прекине пред да заврши целосно, направете го следново:

- 1 Испразнете го и исплакнете го резервоарот за вода темелно.
- 2 Наполнете го резервоарот за вода со свежа вода до нивото ЧИСТЕЊЕ БИГОР и повторно вклучете ја машината. Машината ќе се загрее и ќе го изведе автоматскиот циклус на плакнење.
- 3 Пред варење пијалаци, изведете циклус на рачно плакнење. За да изведете рачен циклус на плакнење, прво ставете половина резервоар врела вода, а потоа сварете 2 филциани претходно мелено кафе без да додадете мелено кафе.

Забелешка: ако постапката за чистење бигор не завршила, ќе биде потребно да се изврши друга постапка за чистење бигор што е можно поскоро.

Кодови за грешки

Подолу ќе најдете список со кодови на грешки што прикажуваат проблеми коишто може да ги решите сами. Видео упатствата се достапни на www.saeco.com/care. Ако се појави друг код на грешка, контактирајте со центарот за грижа на корисници во вашата земја. За деталите за контакт, погледнете го гарантниот лист.

Код за грешка	Проблем	Можно решение
01	Инката за кафе е затната.	Исклучете ја машината и откачете ја од кабел. Извадете ја групата за варење. Потоа отворете го капакот на преградата за претходно мелено кафе и ставете ја рачката на лажицата. Движете ја рачката нагоре-надолу додека заглавеното кафе не испадне (Сл. 37). Посетете ја www.saeco.com/care за детални видео упатства.
03	Групата за варење е валкана или не е добро подмачкана.	Исклучете ја машината. Исплакнете ја групата за варење со свежа вода, оставете ја да се исуши на воздух, а потоа подмачкајте ја (видете 'Подмачкување на групата за варење'). Погледнете во поглавјето „Чистење на групата за варење“ или посетете ја www.saeco.com/care за детални видео упатства. Потоа повторно вклучете ја машината.
04	Групата за варење не е позиционирана правилно.	Исклучете ја машината. Отстранете ја групата за варење и повторно вметнете ја. Проверете дали групата за варење е во точната положба пред да ја вметнете. Погледнете во поглавјето „Ракување на групата за варење“ или посетете ја www.saeco.com/care за детални видео упатства. Потоа повторно вклучете ја машината.
05	Има воздух во колото за вода.	Рестартирајте ја машината со исклучување и повторно вклучување. Ако ова успее, истурете 2 до 3 чаши врела вода. Исчистете го бигорот од машината ако не сте го направиле тоа подолго време.
	Филтерот AquaClean не е подготвен соодветно пред монтирањето или е затнат.	Извадете го филтерот AquaClean и повторно обидете се да сварите кафе. Ако ова успее, проверете дали филтерот AquaClean е подготвен соодветно пред да го ставите повторно назад. Ставете го филтерот AquaClean во резервоарот за вода. Ако и ова не успее, филтерот може да е затнат и треба да се замени.
11	Машината треба да се приспособи на собна температура	Оставете ја машината некое време да се приспособи на собна температура од транспортната/надворешната температура. Исклучете ја машината 30 минути, а потоа повторно вклучете ја. Ако ова не успее, контактирајте со Центарот за грижа на корисниците во вашата држава. За деталите за контакт, погледнете го гарантниот лист.
14	Машината е прегреана.	Исклучете ја машината и повторно вклучете ја по 30 минути.

Код за грешка	Проблем	Можно решение
19	Машината не е правилно приклучена во сидниот приклучок.	Осигурете се дека малиот приклучок од кабелот за напојување е правилно поврзан во електричниот приклучок на задната страна од машината.

Нарачување додатоци

За чистење на машината и бигорот, користете само производи за одржување на Philips. Овие производи може да се купат од вашиот локален или онлајн малопродажник или од овластените сервисни центри. За да го најдете целосниот список со резервни делови онлајн, внесете го бројот на моделот на вашата машина. Бројот на моделот може да го најдете од внатрешната страна на сервисната врата.

Производи за одржување и број на типови:

- Раствор за отстранување бигор CA6700
- Филтер AquaClean CA6903
- Маст за групата за варење HD5061
- Таблети за отстранување масло од кафе CA6704
- Средство за чистење на колото за млеко CA6705
- Комплет за одржување CA6707

Решавање проблеми

Ова поглавје ги резимира најчестите проблеми што може да ги сретнете кај машината. Видеата за поддршка и целосниот список со често поставуваните прашања се достапни на www.saeco.com/care. Ако не можете да го решите проблемот, контактирајте со Центарот за грижа на корисниците во вашата држава. За деталите за контакт, погледнете го гарантниот лист.

Проблем	Причина	Решение
Има остатоци од кафе во машинава е тестирана со кафе. Мојата нова машина.		Иако беше внимателно исчистена, може да има остатоци од кафе. Сепак, машината е потполно нова.
Послужавникот за капење се полни брзо/секогаш има вода во послужавникот за капење.	Тоа е нормално. Машината користи вода за да ги плакне внатрешното коло и групата за варење. Дел од водата поминува низ внатрешниот систем и директно во послужавникот за капење.	Празнете го послужавникот за капење секојдневно или штом ќе се појави црвениот индикатор „послужавникот за капење е полн“ низ капакот на послужавникот за капење. Совет: ставете чаша под одводот за распрскување за да се собере водата за плакнење што ќе излезе од него.
Иконата „испразнете го садот за мелено кафе“ е постојано вклучена.	Сте го испразниле садот за мелено кафе додека машината била исклучена од сидниот штекер или сте го вратиле назад пребрзо.	Извадете го садот за мелено кафе, почекајте најмалку 5 секунди, а потоа повторно вметнете го.

Проблем	Причина	Решение
Машината бара да се испразни садот за мелено кафе иако садот не е полн.	Машината не го ресетирала бројачот последниот пат кога сте го испразниле садот за мелено кафе.	Секогаш почекајте најмалку 5 секунди кога го враќате садот за мелено кафе назад во машината. На овој начин, бројачот на полнења со кафе ќе се ресетира на нула и бројот на полнења со кафе се брои правилно.
Садот за мелено кафе е преполн, а иконата „испразнете го садот за мелено кафе“ не се прикажа на дисплејот.	Сте го извадиле послужавникот за капење без да го испразните садот за мелено кафе.	Кога ќе го извадите послужавникот за капење, испразнете го послужавникот за капење дури и ако содржи само неколку полнење со кафе. Вака бројачот на полнења со кафе со сигурност ќе се ресетира на нула и бројот на полнења со кафе се брои правилно.
Не можам да ја извадам групата за варење.	Групата за варење не е во точната положба.	Ресетирајте ја машината на следниов начин: затворете ја сервисната врата и вратете го резервоарот за вода. Исклучете ја машината и повторно вклучете ја и почекајте да се вклучат светлата на иконите за пијалаци. Обидете се повторно да ја извадите групата за варење. Погледнете го поглавјето „Отстранување и вметнување на групата за варење“ за упатства чекор по чекор.
Не можам да ја вметнам групата за варење.	Групата за варење не е во точната положба.	Ресетирајте ја машината на следниов начин: затворете ја сервисната врата и вратете го резервоарот за вода. Оставете ја групата за варење надвор од машината. Исклучете ја машината и откачете ја од кабел. Почекајте 30 секунди и приклучете ја машината во штекер, вклучете ја и почекајте да се вклучат светлата на иконите за пијалаци. Потоа ставете ја групата за варење е во точната положба и повторно вметнете ја во машината. Погледнете го поглавјето „Отстранување и вметнување на групата за варење“ за упатства чекор по чекор.
Кафето е водникаво.	Групата за варење е валкана или треба да се подмачка.	Извадете ја групата за варење и исплакнете ја под чешма и оставете ја да се исуши. Потоа подмачкајте ги подвижните делови (видете 'Подмачкување на групата за варење').

Проблем	Причина	Решение
	Машината ја изведува постапката за самостојно приспособување. Оваа постапка стартува автоматски при првото користење на машината, кога ќе го смените типот на зрната кафе или по подолг период на некористење.	Сварете 5 филцани кафе првично за да ѝ овозможите на машината да ја заврши постапката на самостојно приспособување.
	Мелницата е поставена на премногу крупна поставка.	Поставете ја мелницата на поситна (пониска) поставка. Сварете 2 или 3 пијалаци за да може да ја вкусите разликата.
Кафето не е доволно жешко.	Температурата е поставена прениско.	Поставете ја температурата на максималната поставка (Сл. 52).
	Ладниот филцан ја намалува температурата на пијалакот.	Загрејте ги филцаните со плакнење со врела вода.
	Додавањето млеко ја намалува температурата на пијалакот.	Без разлика дали ќе додадете врело или ладно млеко, додавањето млеко секогаш ја намалува температурата на кафето. Загрејте ги филцаните со плакнење со врела вода.
Не излегува кафе или излегува бавно.	Филтерот за вода AquaClean не е подготвен соодветно за монтирање.	Издадете го филтерот AquaClean и ставете малку врела вода. Ако ова успее, филтерот AquaClean не бил соодветно монтиран. Повторно монтирајте го филтерот AquaClean и следете ги чекорите во поглавјето „Филтер за вода AquaClean“.
		По подолг период на некористење, треба да го подготвите филтерот за вода Филтер за вода AquaClean за повторна употреба и ставете 2 до 3 чаши врела вода.
	Филтерот за вода AquaClean е затнат.	Заменувајте го филтерот за вода AquaClean на секои 3 месеци. Филтер што е постар од 3 месеци може да се затне.
	Мелницата е поставена на премногу ситна поставка.	Поставете ја мелницата на покрупна (повисока) поставка. Имајте предвид дека ова ќе влијае врз вкусот на кафето.
	Групата за варење е валкана.	Издадете ја групата за варење и исплакнете ја под чешма (видете 'Чистење на групата за варење под млаз вода од чешма').

Проблем	Причина	Решение
	Одводот за распрскување кафе е валкан.	Исчистете го одводот за распрскување кафе и неговите отвори со чистач за цевки или игла.
	Преградата за претходно мелено кафе е затната	Исклучете ја машината и извадете ја групата за варење. Отворете го капакот на преградата за претходно мелено кафе и ставете ја рачката на лажицата во неа. Движете ја рачката нагоре-надолу додека заглавеното кафе не испадне (Сл. 37).
	Колото на машината е блокирано од бигор.	Исчистете го бигорот со средство за отстранување бигор (видете 'Постапка на отстранување бигор') на Philips. Секогаш чистете го бигорот кога машината ќе ве потсети.
Не се прави пена од млекото.	Внатрешниот елемент за капучино е валкан или не е вметнат правилно.	Исчистете го внатрешниот елемент за капучино и внимавајте да го поставите и вметнете правилно (видете 'Чистење на внатрешниот елемент за капучино под чешма').
	Типот на млеко што се користи не е соодветен за правење пена.	Различни типови млеко може да резултираат со различно количество пена и различен квалитет на пената.
Млекото прска.	Млекото што го користите не е доволно ладно.	Треба да користите ладно млеко тукушто извадено од фрижидер.
	Флексибилната цевка за млеко не е правилно поврзана.	Отворете ја вратата од одводот (Сл. 47) за распрскување кафе и проверете дали флексибилната цевка за млеко е целосно поврзана со елементот за капучино. Имајте предвид дека елементот за капучино и цевките за млеко може да се врели. Оставете елементот за капучино и цевките да се оладат пред да ги допрете.

Проблем	Причина	Решение
	Елементот за капучино и цевките за млеко не се чисти.	Извадете го и расклопете го внатрешниот елемент за капучино (видете "Чистење на внатрешниот елемент за капучино под чешма"). Исплакнете ги сите делови под чешма. За темелно чистење, користете средство за чистење на колото за млеко на Philips и изведете ја постапката „Deep Milk Clean“ преку менито за чистење (☞). Имајте предвид дека ако деловите се чистени во машина за миене садови, може да се затнати од делови храна или остатоци од детергент. Се препорачува да проверите визуелно дали има некакви пречки.
		Ве советуваме да ја изведувате програмата „HygieSteam“ секој ден: 1) Притиснете „Clean“ (Чисти) ☞ на контролната табла. 2) Изберете „HygieSteam“. 3) Притиснете на копчето за старт за да започне процесот. Потоа потврдете ги сите чекори на дисплејот.
	Цевките за млеко се затнати.	Секогаш складирајте го садот за млеко во фрижидер без цевките за млеко. Преостанатото млеко може да се наталожи во цевките за млеко и да го блокира протокот низ цевките. Исплакнете ги цевките за млеко пред складирање.
Изгледа дека машината протекнува.	Машината користи вода за да ги плакне внатрешното коло и групата за варење. Оваа вода поминува низ внатрешниот систем и директно во послужавникот за капење. Тоа е нормално.	Празнете го послужавникот за капење секој ден или штом ќе се појави индикаторот „послужавникот за капење е полн“ низ капакот на послужавникот за капење. Совет: ставете чаша под одводот за распрскување за да се собере водата за плакнење и да се намали количеството вода во послужавникот за капење.
	Послужавникот за капење е преполн и претекува што прави да изгледа дека машината протекнува.	Празнете го послужавникот за капење секој ден или штом ќе се појави индикаторот „послужавникот за капење е полн“ низ капакот на послужавникот за капење.

Проблем	Причина	Решение
	Резервоарот за вода не е целосно вметнат, дел од водата истекува од него и воздух се вовлекува во машината.	Осигурете се дека резервоарот за вода е во точната положба: извадете го и повторно ставете го во машината што е можно подлабоко.
	Групата за варење е валкана/затната.	Исплакнете ја групата за варење.
	Машината не е поставена на хоризонтална површина.	Ставете ја машината на хоризонтална површина, така што послужавникот за капење нема да претекува, а индикаторот „послужавникот за капење е полн“ ќе работи правилно.
Не можам да го активирам филтерот за вода AquaClean и машината бара чистење бигор.	Филтерот не е монтиран или заменет на време откако на екранот се прикажал потсетникот AquaClean. Ова значи дека вашата машина веќе не е целосно без бигор.	Прво исчистете го бигорот на машината, а потоа монтирајте го филтерот за вода AquaClean.
Новиот филтер за вода не одговара.	Се обидуваат да монтират филтер поинаков од филтерот за вода AquaClean.	Само филтерот за вода AquaClean одговара во машината.
	Гумениот прстен на филтерот за вода AquaClean не е на место.	Повторно ставете го гумениот прстен на филтерот за вода AquaClean.
Машината произведува гласен звук.	Нормално е машината да произведува звуци при користењето.	Ако машината започне да произведува друг тип на звук, исчистете ја групата за варење и подмачкајте ја (видете 'Подмачкување на групата за варење').
	Филтерот за вода AquaClean не е подготвен соодветно и сега е вовлечен воздух во машината.	Извадете го филтерот за вода AquaClean од резервоарот за вода и соодветно подгответе го за користење пред да го вратите назад. Погледнете го поглавјето „Филтер за вода AquaClean“ за упатства чекор по чекор.
	Резервоарот за вода не е вметнат целосно и вовлечен е воздух во машината.	Осигурете се дека резервоарот за вода е во точната положба: извадете го и повторно ставете го, туркајќи го што е можно подлабоко.

Технички спецификации

Производителот го задржува правото да ги подобри техничките спецификации на производот. Сите одредени количества се приближни.

Опис	Вредност
Големина (ш x в x д)	262 x 383 x 448 mm
Тежина	8 - 8,5 kg
Должина на кабелот за напојување	1.200 mm
Резервоар за вода	1,8 литри
Капацитет на резервоарот за зрна кафе	300 g
Капацитет на садот за мелено кафе	12 полнења
Капацитет на садот за млеко	600 ml
Приспособлива висина на одводот	87 - 147 mm
Номинален напон – Номинална моќност – Довод на струја	Видете ја етикетата со податоци од внатрешната страна на сервисната врата (Сл. А15)

Оглавление

Обзор кофемашины (рис. А)	521
Панель управления	521
Введение	522
Перед первым использованием	522
Специальные функции	523
Приготовление напитков	523
Персонализация напитков	525
Настройка параметров кофемашины	526
Фильтр для очистки воды AquaClean	528
Снятие и установка варочной группы	529
Очистка и уход	530
Процесс очистки от накипи	533
Коды ошибок	534
Заказ принадлежностей	535
Поиск и устранение неисправностей	535
Технические характеристики	541

Обзор кофемашины (рис. А)

A1 Панель управления	A11 Сетевой шнур с вилкой
A2 Крышка отделения для молотого кофе	A12 Переключатель регулировки помола
A3 Крышка контейнера для кофейных зерен	A13 Контейнер для кофейных зерен
A4 Разъем для сетевого шнура питания	A14 Варочная группа
A5 Поддон для капель	A15 Сервисная дверца
A6 Кнопка открывания поддона для капель	A16 Резервуар для воды
A7 Регулируемый носик выхода кофе и молока	A17 Контейнер для кофейной гущи
A8 Контейнер HygieSteam	A18 Передняя панель контейнера для кофейной гущи
A9 Крышка HygieSteam с держателем трубки для подачи молока	A19 Крышка поддона для капель
A10 Внутренний капучинатор	A20 Индикатор заполнения поддона для капель

Дополнительные принадлежности

A21 Емкость для молока	A25 Мерная ложка
A22 Трубка для подачи молока	A26 Тестовая полоска для измерения жесткости воды
A23 Тюбик со смазкой	
A24 Фильтр AquaClean	

Панель управления

Существует два варианта эспрессо-кофемашины. Их панели управления отличаются, но все кнопки и значки работают одинаковым образом. Обзор всех кнопок и значков см. на рис. В. Ниже приводится соответствующее описание.

Для навигации между элементами на экране используйте стрелки вверх и вниз. Коснитесь значка «OK» для выбора или для подтверждения выбранного варианта.

V1 Кнопка включения/выключения

V2 Значки напитков, выбираемых одним касанием

V3 Значок CoffeeMaestro

V4 Значок вызова меню More Drinks (Другие напитки)

V5 Кнопка «Старт/стоп» ■■

V6 Значки навигации (вверх, вниз, назад, OK)

V7 Дисплей

V8 Настройки кофемашины

V9 Меню очистки

V10 Персональные профили

Введение

Поздравляем с приобретением автоматической кофемашины Saeco! Для получения максимальной пользы от онлайн-поддержки, предлагаемой Saeco, перейдите на веб-страницу по адресу www.saeco.com/MyCoffeeMachine и зарегистрируйте продукт.

Примечание. При тестировании машины мы использовали настоящий кофе. Мы тщательно очистили машину, однако в ней по-прежнему могут присутствовать следы кофе. При этом мы гарантируем, что устройство полностью новое.

Перед первым использованием

Выберите язык на котором будет отображаться меню.

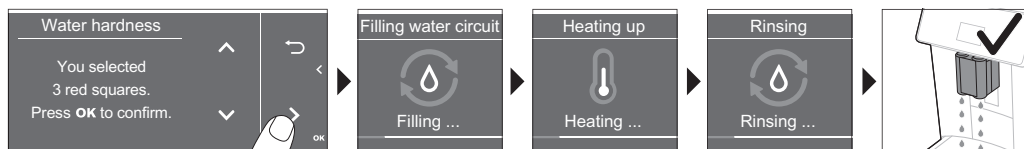
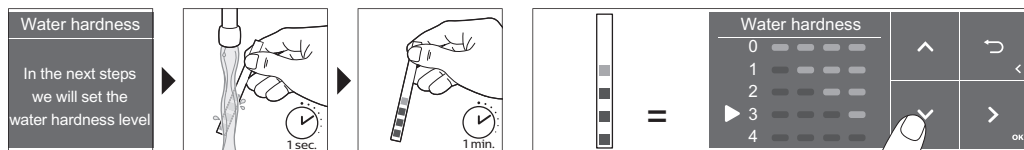
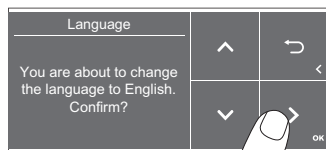
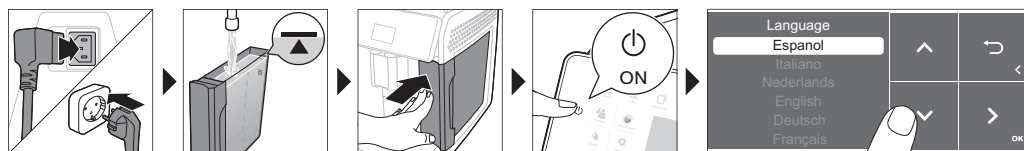

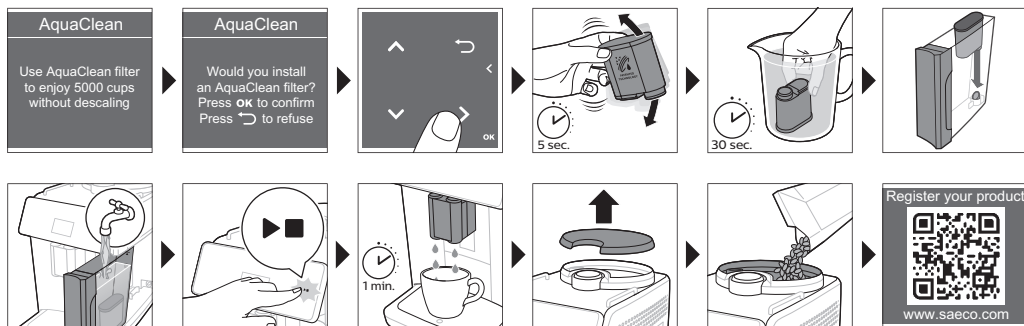

Специальные функции

Специальная функция

Цель

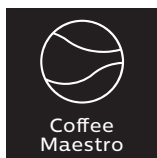

С CoffeeMaestro можно настраивать вкус кофе путем выбора предварительно установленного вкусового профиля (Delicato, Intenso, Forte) для вашего напитка, вместо того чтобы изменять настройки самостоятельно.

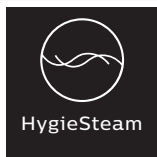

Функция HygieSteam автоматически очищает систему подачи молока, удаляя микроорганизмы: используйте ее после приготовления капучино или других напитков на основе молока.



Наша надежная кофемолка сделана из 100% керамики, чтобы быть исключительно прочной и точной. Ее можно отрегулировать по вашему вкусу, используя 12 уровней.

Приготовление напитков

Общие шаги

- 1 Заполните резервуар для воды водопроводной водой и засыпьте в контейнер кофейные зерна.
- 2 Вставьте сетевой шнур в разъем, расположенный на задней панели кофемашины. Вставьте вилку сетевого шнура в розетку электросети.
- 3 Нажмите кнопку включения/выключения, чтобы включить кофемашину.
 - Кофемашина начнет нагреваться и запустит цикл автоматической промывки.

- Когда все индикаторы значков напитков будут гореть непрерывно, кофемашина готова к использованию.
- 4 Поставьте чашку под носик выхода кофе. Сдвиньте носик выхода кофе вверх или вниз, чтобы настроить его высоту в зависимости от размера чашки или стакана (Рис. 1).

Приготовление кофе из зерен

- 1 Для приготовления кофе коснитесь значка напитка по вашему выбору (Рис. 2) или коснитесь значка других напитков More Drinks (Другие напитки) (Рис. 3).
 - Теперь вы можете настроить напиток с учетом своего личного вкуса (Рис. 4). Используйте стрелки вверх и вниз (Рис. 5) для настройки крепости кофе. Коснитесь значка «ОК», если хотите скорректировать также и другие настройки (Рис. 6).
- 2 Нажмите кнопку «Старт/стоп» ►■, чтобы в любое время начать процесс приготовления выбранного напитка.
- 3 Чтобы прервать выдачу кофе до завершения процедуры, нажмите кнопку «Старт/стоп» ►■ еще раз.

i Чтобы одновременно приготовить 2 чашки кофе, коснитесь значка напитка дважды или выберите значок «2x», прокрутив специальную полосу.

⚠ Не используйте карамелизированные или ароматизированные кофейные зерна.

Приготовление напитков на молочной основе

- 1 Заполните резервуар для воды водопроводной водой и засыпьте в контейнер кофейные зерна.
- 2 Открутите крышку емкости для молока и наполните емкость молоком (Рис. 7). Затем установите металлическую трубку для подачи молока в емкость.

Для достижения оптимальных результатов всегда используйте молоко прямо из холодильника.

- 3 Подсоедините гибкую трубку для подачи молока к капучинатору (Рис. 8).
- 4 Коснитесь значка выбранного вами напитка на основе молока (Рис. 9) или значка More Drinks (Другие напитки) (Рис. 3), чтобы выбрать другой напиток.
 - Теперь вы можете отрегулировать напиток с учетом своих предпочтений (Рис. 10).
- 5 Нажмите кнопку «Старт/стоп» ►■.
 - Для приготовления определенных напитков кофемашина сначала подает молоко, а затем кофе. Для многих других напитков порядок действий обратный, кофемашина сначала подает кофе, а затем молоко.
 - Чтобы прекратить подачу молока, прежде чем кофемашина выдаст заданный объем, нажмите кнопку «Старт/стоп» ►■.
- 6 Чтобы остановить подачу уже смешанного напитка (молоко и кофе) до завершения работы кофемашины, нажмите и удерживайте кнопку «Старт/стоп» ►■.
- 7 Сразу после подачи молока выполняется процедура «HygieSteam Shot». Кофемашина начнет выпускать пар через внутреннюю систему подачи молока, чтобы быстро ее очистить.

Приготовление напитка из молотого кофе

- 1 Откройте крышку и засыпьте одну мерную ложку молотого кофе в отделение для предварительно молотого кофе (Рис. 11).
- 2 Выбрав напиток, используйте стрелки вверх и вниз для выбора режима с использованием предварительно молотого кофе (Рис. 12). Затем нажмите кнопку «Старт/стоп» ►■.

Примечание. Если выбран предварительно молотый кофе, функции настройки крепости кофе и/или одновременного приготовления нескольких напитков недоступны.

Подача горячей воды

- 1 Проверьте правильность подсоединения внутреннего капучинатора к кофемашине (Рис. 13).
- 2 Поставьте чашку под носик.
- 3 Коснитесь значка More Drinks (Другие напитки) (Рис. 3) и прокрутите вниз, чтобы выбрать пункт «Горячая вода».
- 4 С помощью кнопок со стрелками вверх и вниз отрегулируйте количество и/или температуру воды в соответствии со своими предпочтениями (Рис. 14).
- 5 Нажмите кнопку «Старт/стоп» ►■.
- 6 Чтобы прекратить подачу горячей воды до окончания работы кофемашины, нажмите кнопку «Старт/стоп» ►■ еще раз.

Персонализация напитков

Пользуясь этой кофемашинной, вы можете отрегулировать настройки приготовления напитка в соответствии со своими предпочтениями и сохранить их в личном профиле. Различные профили имеют различный цвет.

Приготовление напитков с использованием функции CoffeeMaestro

Ваша кофемашина предоставляет возможность выбора вкусовых профилей вместо того, чтобы задавать все настройки отдельно с помощью функции CoffeeEqualizer. Вы можете выбрать между профилями Delicato (Нежный), Intenso (Средний) и Forte (Крепкий). Чтобы выбрать вкусовой профиль CoffeeMaestro:

- 1 Коснитесь значка выбранного вами напитка (Рис. 2) или значка More Drinks (Другие напитки) (Рис. 3), чтобы выбрать другой напиток.
- 2 Несколько раз коснитесь значка CoffeeMaestro (Рис. 15).
- 3 Коснитесь ОК для подтверждения своего выбора.
Теперь основные настройки напитка скорректированы соответствующим образом.
- 4 Нажмите кнопку «Старт/стоп» ►■, чтобы запустить приготовление напитка.

Функция CoffeeEqualizer

После выбора напитка функция CoffeeEqualizer активируется автоматически. С помощью кнопок со стрелками вверх и вниз можно настроить следующие параметры:





- | | |
|-----------------------|---|
| 1 Уровень крепости | 6 Количество пены |
| 2 Количество кофе | 7 Можно также назначить, количество чашек — одну или две |
| 3 Количество молока | 8 Количество кофе для режима "Кофе в дорогу" (только для некоторых моделей) |
| 4 Количество воды | |
| 5 Температура напитка | |

Примечание. Состав настраиваемых параметров зависит от выбранного напитка.

Выбор профиля

Вы можете выбрать профиль и сохранить рецепт с помощью значка профилей .

- 1 Коснитесь значка профилей  несколько раз, чтобы выбрать один из цветных профилей (Рис. 16). Все профили имеют различный цвет.
- 2 Выберите напиток, коснувшись одного из значков напитков, либо значка More Drinks (Другие напитки).
- 3 Отрегулируйте настройки напитка по своему вкусу.
- 4 Нажмите кнопку «Старт/стоп» , чтобы приготовить выбранный напиток.
 - Ваши новые настройки были сейчас сохранены в выбранный цветной профиль.



i Вы можете в любой момент восстановить заводские настройки кофемашины. (см. «Восстановление заводских настроек»).

Профиль гостя

В вашей кофемашине имеется профиль гостя. Если выбран профиль гостя, подсветка значка профиля отключается. При выборе этого профиля настройки можно по-прежнему настраивать в соответствии с вашими предпочтениями, но рецепты приготовления напитков сохраняться не будут.

Дополнительная порция (ExtraShot)

Ваша кофемашина предоставляет возможность добавления дополнительной порции ристретто в кофейные и молочные напитки, например, если вы предпочитаете более крепкий кофе.

- 1 Поставьте чашку под носик.
- 2 Коснитесь одного из значков напитков, выбираемых одним касанием, чтобы выбрать нужный напиток (Рис. 2), или значка More Drinks (Другие напитки) (Рис. 3), чтобы выбрать другой напиток.
- 3 С помощью стрелки вверх задайте верхний уровень крепости напитка, а затем выберите функцию ExtraShot (Рис. 17).
- 4 Коснитесь значка «ОК», если хотите персонализировать другие настройки. Затем нажмите кнопку «Старт/стоп» , чтобы начать процесс приготовления напитка.
- 5 Чтобы прервать подачу напитка до завершения процедуры, нажмите кнопку «Старт/стоп»  еще раз.

i Выбрав функцию ExtraShot, можно приготовить только одну чашку кофе за один раз.

Настройка параметров кофемашины

Установка степени жесткости воды

 Мы рекомендуем вам установить настройку жесткости воды в соответствии с уровнем жесткости воды в вашем регионе, чтобы обеспечить оптимальную работу кофемашины и долгий срок ее эксплуатации. Это также избавит вас от необходимости выполнять очистку от накипи слишком часто. По умолчанию настройка жесткости воды составляет 4: жесткая вода.

Используйте тестовую полоску жесткости воды (входит в комплект поставки) для определения этого показателя в вашем регионе:

- 1 Погрузите тестовую полоску в водопроводную воду или подержите ее в течение 1 секунды под струей водопроводной воды, вытекающей из крана (Рис. 18).
- 2 Подождите 1 минуту. Количество покрасневших сегментов на тестовой полоске указывает уровень жесткости воды (Рис. 19).

Настройте для кофемашины правильный уровень жесткости воды:

- 1 Коснитесь значка настроек  и с помощью стрелок вверх и вниз выберите пункт «Жесткость воды». Затем коснитесь значка «ОК» для подтверждения.
- 2 Используйте стрелки вверх и вниз для выбора уровня жесткости воды. Количество красных сегментов на дисплее должно совпадать с количеством красных сегментов на тестовой полоске (Рис. 20).
- 3 После установки необходимой жесткости воды коснитесь значка «ОК» для подтверждения.

Регулировка помола

Вы можете изменить уровень крепости кофе с помощью переключателя регулировки помола, расположенного в контейнере для кофейных зерен. Чем меньше значение номера настройки помола, тем мельче будет осуществляться помол кофейных зерен и тем крепче получается кофе. На выбор доступны 12 различных настроек помола.

Предварительная настройка кофемашины обеспечивает получение наилучшего вкуса напитка из ваших кофейных зерен. Поэтому мы рекомендуем не регулировать настройки кофемолки, пока вы не приготовите 100–150 чашек напитка (около 1 месяца использования).

i Настройка помола может выполняться только во время, когда кофемашина находится в режиме помола кофейных зерен. Чтобы полностью почувствовать разницу, необходимо приготовить 2–3 напитка.

A Не поворачивайте переключатель регулировки помола более чем на одно деление за один раз, чтобы избежать поломки кофемолки.

- 1 Поставьте чашку под носик выхода кофе.
- 2 Снимите крышку контейнера для кофейных зерен (Рис. 21).
- 3 Коснитесь значка эспрессо, а затем нажмите кнопку «Старт/стоп» .
- 4 Когда кофемолка начнет размалывать зерна, нажмите на переключатель регулировки помола и поверните его влево или вправо (Рис. 22).



Настройка других параметров кофемашины

Коснувшись значка настроек , можно настроить следующие параметры кофемашины:

- Жесткость воды: вы можете выбрать между 5 уровнями жесткости с учетом жесткости воды в вашем регионе.
- Время ожидания до перехода в дежурный режим: можно выбрать 15, 30, 60 или 180 минут.
- Яркость дисплея: можно выбрать низкую, среднюю и высокую.
- Язык: вы можете выбрать нужный язык интерфейса.
- Сигнал: можно включить или выключить звуковые сигналы кофемашины.
- Передняя подсветка: можно выбрать настройку «всегда вкл.», «во время приготовления» или «всегда выкл.».
- Единицы измерения: можно выбрать мл или унции.

Восстановление заводских настроек

Кофемашина предоставляет вам возможность в любой момент восстановить заводские настройки.

- 1 Коснитесь значка настроек .
- 2 Используйте стрелки вверх и вниз, чтобы выбрать Factory settings (Заводские настройки). Подтвердите, коснувшись значка «ОК».
- 3 Нажмите кнопку «Старт/стоп» , чтобы подтвердить ваше желание восстановить настройки.
 - После этого происходит восстановление настроек.

i По умолчанию восстанавливаются следующие заводские настройки: жесткость воды, время ожидания до перехода в дежурный режим, яркость дисплея, сигнал, передняя подсветка, профили.

Фильтр для очистки воды AquaClean

В вашей кофемашине поддерживается использование фильтра AquaClean. Вы можете поместить фильтр для воды AquaClean в резервуар для воды, чтобы сохранить вкус вашего кофе. Это также снижает необходимость очистки от накипи, уменьшая объем накипи, образующейся в кофемашине. Фильтр для очистки воды AquaClean можно приобрести у местных торговых представителей непосредственно или онлайн либо в авторизованном сервисном центре.

Индикация состояния фильтра AquaClean

Когда фильтр AquaClean активен, на экране постоянно отображается в процентах состояние фильтра AquaClean.

- Если состояние фильтра AquaClean определяется в 10% или менее, каждый раз при включении кофемашины на экране в течение 2 секунд отображается соответствующее сообщение. В этом сообщении пользователю предлагается приобрести новый фильтр.
- Если состояние фильтра определяется в 0%, кофемашина предлагает пользователю заменить фильтр AquaClean каждый раз при ее включении.

Активация фильтра для очистки воды AquaClean (5 мин.)

i Кофемашина не определяет автоматически, что фильтр установлен в резервуар для воды. Поэтому вы должны активировать в меню «Чистка» каждый устанавливаемый вами новый фильтр для воды AquaClean.

Когда кофемашина перестает показывать сообщение об активации фильтра, по-прежнему можно активировать фильтр для воды AquaClean, но сначала необходимо очистить кофемашину от накипи.

i Перед началом использования фильтра для воды AquaClean кофемашина должна быть полностью очищена от накипи.

Перед активацией фильтра для воды AquaClean его необходимо подготовить, погрузив его в воду, как описано ниже. Если вы этого не сделаете, вместо воды в кофемашину может поступать воздух. При этом издается сильный шум, использование кофемашины для приготовления кофе становится невозможным.

- 1 Коснитесь значка чистки  и используйте стрелки вверх и вниз, чтобы выбрать пункт «AquaClean».

- 2 Для подтверждения коснитесь значка «ОК».
- 3 Когда появится экран активации, коснитесь значка «ОК» еще раз. Следуйте инструкциям, отображаемым на экране.
- 4 Потрясите фильтр в течение примерно 5 секунд (Рис. 23).
- 5 Переверните фильтр, погрузите его в емкость с холодной водой и потрясите его (Рис. 24).
- 6 Вставьте фильтр в вертикальном положении в соответствующий разъем резервуара для воды. Нажмите на него, чтобы переместить как можно ниже (Рис. 25).
- 7 Наполните резервуар свежей водой и установите его в кофемашину.
- 8 Поставьте емкость под носик выхода кофе.
- 9 Нажмите кнопку «Старт/стоп» ►■, чтобы начать процесс активации.
- 10 Горячая вода будет подаваться из носика в течение 1 минуты.
- 11 Теперь фильтр успешно активирован.

Замена фильтра для воды AquaClean (5 мин.)

После того, как фильтр пропустит через себя 95 литров воды, он перестанет работать. Индикатор состояния фильтра AquaClean опускается до 0%, напоминая о необходимости замены фильтра. Пока индикатор состояния фильтра AquaClean отображается на дисплее, этот фильтр можно заменить, не проводя предварительно очистку кофемашины от накипи. Если вы вовремя не заменили фильтр для воды AquaClean, через некоторое время индикатор AquaClean выключится. В этом случае вы по-прежнему можете заменить фильтр, но сначала будет необходимо очистить кофемашину от накипи.

Когда индикатор состояния фильтра AquaClean опустится до 0% или когда кофемашина напомнит о необходимости замены фильтра AquaClean:

- 1 извлеките старый фильтр для воды AquaClean;
- 2 установите новый фильтр и активируйте его, как описано в разделе «Активация фильтра для очистки воды AquaClean (5 мин.)».

i Производите замену фильтра для воды AquaClean каждые 3 месяца, даже если кофемашина еще не подает сигнала о необходимости его замены.

Снятие и установка варочной группы

Посетите веб-сайт www.saeco.com/care для получения подробных видеоруководств о том, как извлечь, установить и очистить варочную группу.

Извлечение варочной группы из кофемашины

- 1 Выключите кофемашину.
- 2 Выньте резервуар для воды и откройте сервисную дверцу (Рис. 26).
- 3 Нажмите рычаг PUSH (Рис. 27) и потяните за ручку варочной группы, чтобы извлечь ее из кофемашины (Рис. 28).

A Когда вы извлекаете варочную группу из кофемашины, очистите поддон для капель и контейнер для кофейной гущи.

Установка варочной группы на место

⚠ Перед вставкой варочной группы обратно в кофемашину убедитесь, что она находится в правильном положении.

- 1 Проверьте, находится ли варочная группа в правильном положении. Стрелка на желтом цилиндре на боковой стороне варочной группы должна быть выровнена по одной линии с черной стрелкой и N (Рис. 29).
 - Если они не совпадают, нажмите на рычаг, пока он не коснется основания варочной группы (Рис. 30).
- 2 Задвиньте варочную группу обратно в кофемашину по расположенным сбоку направляющим пазам (Рис. 31) до щелчка (Рис. 32). Не нажимайте рычаг PUSH.
- 3 Закройте сервисную дверцу и установите обратно резервуар для воды.

Очистка и уход

Регулярная очистка и обслуживание позволяют в течение продолжительного времени поддерживать кофемашину в отличном состоянии и наслаждаться вкусным кофе при устойчивом потоке напитка.

В таблице ниже приведено подробное описание о способах и периодичности очистки всех съемных частей кофемашины. Более подробную информацию и видеоинструкции можно найти на веб-сайте www.saeco.com/care. На рис. С показано, какие детали можно мыть в посудомоечной машине.

Съемные детали	Когда очищать	Как очищать
Варочная группа	Еженедельно	Извлеките варочную группу из кофемашины (см. «Снятие и установка варочной группы»). Промойте ее под краном (см. «Очистка варочной группы под струей воды»).
	Ежемесячно	Выполните очистку варочной группы с использованием средства для удаления кофейного масла Philips (см. «Очистка варочной группы с использованием средства для очистки от кофейных масел»).
Система подачи молока/внутренний капучинатор	После каждого дня использования	Выполните программу HygieSteam из меню очистки. Выберите пункт HygieSteam в меню очистки и следуйте отображаемым на экране инструкциям. Протрите внешнюю поверхность металлической трубки для подачи молока влажной тканью, прежде чем поместить трубку в держатель.
	Еженедельно	Извлеките и разберите внутренний капучинатор (см. «Очистка внутреннего капучинатора под струей воды»). Промойте все части под струей воды с добавлением жидкого моющего средства.

Съемные детали Когда очищать

Как очищать

	Ежемесячно	Выполните процедуру интенсивной очистки. Очистка от молока с использованием специального средства Philips для очистки контура молока. Выберите пункт Очистка от молока в меню очистки и следуйте отображаемым на экране инструкциям. Посетите веб-сайт www.saeco.com/care для получения подробных видеоинструкций.
Емкость для молока	Еженедельно	Откройте емкость для молока (Рис. 33) и вытолкните с помощью штифта на гибкой трубке шарик из крышки емкости для молока (Рис. 34). Вымойте все части емкости для молока под струей воды или в посудомоечной машине.
Контейнер HygieSteam (держатель трубки для молока)	Еженедельно или после соответствующего напоминания кофемашины	Извлеките контейнер HygieSteam из кофемашины (Рис. 35) и снимите крышку HygieSteam (Рис. 36). Слейте воду из контейнера HygieSteam и очистите контейнер и крышку под струей воды или в посудомоечной машине. Дождитесь, пока контейнер и крышка просохнут на воздухе, и установите их обратно в кофемашину.
Отделение для предварительно молотого кофе	Еженедельно проверяйте, не засорилось ли отделение для предварительно молотого кофе.	Отключите кофемашину от электросети и извлеките варочную группу. Откройте крышку отделения для предварительно молотого кофе и вставьте в него ручку ложки. Перемещайте ручку вверх и вниз, пока засорившееся отверстие не будет прочищено (Рис. 37). Посетите веб-сайт www.saeco.com/care для получения подробных видеоинструкций.
Контейнер для кофейной гущи	Освободите контейнер для кофейной гущи после получения соответствующего запроса от кофемашины. Или очищайте его раз в неделю.	Снимайте контейнер для кофейной гущи только при включенной кофемашине. Промойте его под струей воды с добавлением моющего средства или в посудомоечной машине. Переднюю панель контейнера для кофейной гущи (рис. A18) нельзя мыть в посудомоечной машине.
Поддон для капель	Поддон для капель необходимо опорожнять ежедневно или когда всплывет красный индикатор заполнения поддона для капель (Рис. 38). Чистите поддон для капель раз в неделю.	Выньте поддон для капель (Рис. 39) и промойте его под струей воды с использованием моющего средства. Поддон для капель и крышку поддона для капель также можно мыть в посудомоечной машине. Переднюю панель контейнера для кофейной гущи (рис. A18) нельзя мыть в посудомоечной машине.

Съемные детали	Когда очищать	Как очищать
Смазывание варочной группы	Каждые 2 месяца	Выполняйте смазку варочной группы с использованием смазочного средства, входящего в комплект поставки (см. «Смазывание варочной группы»).
Резервуар для воды	Еженедельно	Промойте резервуар для воды под струей воды.
Передняя панель кофемашины	Еженедельно	Очищайте с помощью неабразивной ткани

Очистка варочной группы

Регулярная очистка варочной группы помогает предотвратить засорение внутренних контуров частицами кофе. Посетите веб-сайт www.saeco.com/care для получения видеоинструкций о том, как извлечь, установить и очистить варочную группу.

Очистка варочной группы под струей воды

- 1 Извлеките варочную группу (см. «Снятие и установка варочной группы»).
- 2 Тщательно промойте варочную группу водой. Тщательно очистите верхний фильтр варочной группы (Рис. 40).
- 3 Перед установкой варочной группы обратно в кофемашину дайте ей высохнуть. Не протирайте варочную группу тканью, в противном случае возможно ее засорение волокнами.

Очистка варочной группы с использованием средства для очистки от кофейных масел

Используйте только таблетки Philips для удаления кофейного масла.

- 1 Коснитесь значка очистки  и с помощью стрелок вверх и вниз выберите пункт «Очистка варочной группы».
- 2 Коснитесь значка «ОК» для подтверждения и следуйте инструкциям на экране.

Смазывание варочной группы

Чтобы сохранить производительность кофемашины, рекомендуется смазывать варочную группу каждые 2 месяца, чтобы ее движущиеся детали продолжали плавно перемещаться.

- 1 Нанесите смазку тонким слоем на поршень (серая часть) варочной группы (Рис. 41).
- 2 Нанесите смазку тонким слоем на поверхность вала (серая часть) в нижней части варочной группы (Рис. 42).
- 3 Обильно нанесите смазку на направляющие с каждой из сторон (Рис. 43).

Программы очистки внутреннего капучинатора

В кофемашине предусмотрено три программы очистки внутреннего капучинатора:

- HygieSteam Shot: кофемашина пропускает пар через внутренний капучинатор для его быстрой очистки.
- HygieSteam: кофемашина тщательно очищает паром внутреннюю систему подачи молока. Убедитесь, что контейнер HygieSteam правильно установлен (Рис. 44) и подсоединен к кофемашине (Рис. 45). Поместите трубку для подачи молока в держатель трубки (Рис. 46) и следуйте инструкциям, отображаемым на экране.

- Deep Milk Clean: выполните процедуру интенсивной очистки от молока Deep Milk Clean с использованием специального средства Philips для тщательной очистки внутренней системы подачи молока.

Очистка внутреннего капучинатора под струей воды

- 1 Откройте крышку внутреннего капучинатора (Рис. 47).
- 2 Извлеките внутренний капучинатор, потянув его вниз (Рис. 48).
- 3 Разберите внутренний капучинатор, отделив его нижнюю часть от верхней части (Рис. 49).
- 4 Разберите все детали и промойте их проточной водой (Рис. 50).
- 5 Снова соберите внутренний капучинатор.
- 6 Чтобы поместить внутренний капучинатор обратно, установите его в вертикальное положение и убедитесь, что отверстия совпадают с двумя трубками на кофемашине. Затем двигайте внутренний капучинатор вверх, пока он не встанет на свое место (Рис. 13).
- 7 Закройте крышку.

Посетите веб-сайт www.saeco.com/care для получения подробных видеоруководств.

Процесс очистки от накипи

Используйте только средство очистки от накипи Philips. Ни при каких обстоятельствах не используйте средства очистки от накипи на основе серной кислоты, соляной кислоты, сульфаминовой кислоты или уксусной кислоты (уксус), поскольку это может привести к повреждению контура циркуляции воды в вашей кофемашине и не растворить накипь должным образом. Использование другого средства, отличного от средства очистки от накипи Philips, приведет к аннулированию гарантии. Невыполнение процедуры очистки прибора от накипи также приведет к аннулированию гарантии. Вы можете приобрести средство для удаления накипи Philips у местных торговых представителей непосредственно или онлайн либо в авторизованных сервисных центрах.

- 1 Когда кофемашина запрашивает очистку от накипи, коснитесь значка ОК, чтобы начать этот процесс. Чтобы начать процесс очистки от накипи, не дожидаясь запроса кофемашины, коснитесь значка «Очистка»  и выберите вариант «Очистка от накипи».
- 2 Выньте поддон для капель, контейнер для кофейной гущи и контейнер HygieSteam (Рис. 35), освободите их от содержимого, а затем установите обратно в кофемашину.
- 3 Снимите резервуар для воды и слейте воду. Затем извлеките фильтр AquaClean.
- 4 Влейте в резервуар для воды всю бутылку средства для очистки от накипи Philips и наполните его водой до уровня CALC CLEAN (Очистка от накипи) (Рис. 51). Затем установите его обратно в кофемашину.
- 5 Под носиком выхода кофе разместите посуду большой емкости (1,5 л).
- 6 Убедитесь, что контейнер HygieSteam правильно установлен (Рис. 44) и подсоединен к кофемашине (Рис. 45). Поместите трубку для подачи молока в держатель трубки (Рис. 46).
- 7 Следуйте инструкциям, отображаемым на экране, чтобы начать процедуру очистки от накипи. Процедура очистки от накипи занимает примерно 30 минут и состоит из цикла очистки от накипи и цикла промывки.
- 8 После завершения цикла очистки от накипи необходимо промыть резервуар для воды и контур подачи воды. Следуйте инструкциям, отображаемым на экране.
- 9 Установите новый фильтр AquaClean в резервуар для воды и активируйте его (см. «Активация фильтра для очистки воды AquaClean (5 мин.)»).

Совет. Использование фильтра AquaClean помогает продлить интервал между циклами очистки от накипи!

Действия в случае прерывания процедуры очистки от накипи

Чтобы прервать процедуру очистки от накипи, нажмите кнопку включения/выключения на панели управления. Если процедура очистки от накипи прервана до ее завершения, выполните следующие действия:

- 1 Слейте воду и тщательно промойте резервуар для воды.
- 2 Наполните резервуар свежей холодной водой до отметки CALC CLEAN и включите кофемашину. Кофемашина начнет нагреваться и запустит цикл автоматической промывки.
- 3 Перед приготовлением напитков выполните цикл ручной промывки машины. Для выполнения цикла ручной промывки сначала пропустите через машину половину воды, находящейся в резервуаре для воды, а затем приготовьте 2 чашки напитка из предварительно размолотого кофе, не добавляя кофе.

Примечание. Если процедура удаления накипи не была завершена, необходимо как можно скорее выполнить эту процедуру повторно.

Коды ошибок

Ниже приводится список кодов ошибок для проблем, которые можно устранить самостоятельно. Видеоинструкции можно найти на веб-сайте www.saeco.com/care. Если выводится другой код ошибки, обратитесь в центр поддержки потребителей в вашей стране. Контактные данные см. на гарантийном талоне.

Код ошибки	Проблема	Возможное решение
01	Отверстие для кофе засорилось.	Выключите кофемашину и отключите ее от электросети. Выньте варочную группу. Затем откройте крышку отделения для предварительно молотого кофе и вставьте в отверстие ручку ложки. Перемещайте ручку вверх и вниз, пока засорившееся отверстие не будет прочищено (Рис. 37). Посетите веб-сайт www.saeco.com/care для получения подробных видеоинструкций.
03	Варочная группа загрязнена или недостаточно хорошо смазана.	Выключите кофемашину. Промойте варочную группу чистой водой, дайте ей высохнуть, а затем смажьте ее. (см. «Смазывание варочной группы»). См. также раздел «Очистка варочной группы» или посетите веб-сайт www.saeco.com/care для получения подробных видеоинструкций. Затем включите кофемашину снова.
04	Варочная группа установлена неправильно.	Выключите кофемашину. Извлеките варочную группу и установите ее обратно. Перед вставкой варочной группы убедитесь, что она находится в правильном положении. См. раздел «Снятие и установка варочной группы» или посетите веб-сайт www.saeco.com/care для получения подробных видеоинструкций. Затем включите кофемашину снова.
05	В контуре подачи воды присутствует воздух.	Перезапустите кофемашину, отключив питание и включив его снова. Если у вас получилось это сделать, налейте 2–3 чашки горячей воды. Выполните очистку прибора от накипи, если она не выполнялась в течение длительного времени.

Код ошибки	Проблема	Возможное решение
	Перед установкой фильтр AquaClean не был подготовлен надлежащим образом, или он засорен.	Снимите фильтр AquaClean, а затем попытайтесь снова приготовить кофе. Если у вас получилось это сделать, перед установкой фильтра AquaClean обратно убедитесь, что он подготовлен надлежащим образом. Установите фильтр AquaClean обратно в резервуар для воды. Если это не помогло решить проблему, то фильтр, вероятно, засорен и его необходимо заменить.
11	Кофемашина должна адаптироваться к комнатной температуре	Подождите некоторое время, чтобы кофемашина адаптировалась от температуры условий транспортировки/наружной температуры до комнатной температуры. Выключите кофемашину на 30 минут, а затем включите ее снова. Если нормальная работоспособность устройства не восстановится, обратитесь в местный центр поддержки потребителей. Контактные данные см. на гарантийном талоне.
14	Кофемашина перегрелась.	Выключите кофемашину и через 30 минут включите ее снова.
19	Кофемашина не подключена правильным образом к розетке электросети.	Убедитесь, что разъем шнура питания правильно подключен к разъему на задней панели кофемашины.

Заказ принадлежностей

Для очистки кофемашины и удаления накипи используйте только соответствующие средства Philips. Эти средства можно приобрести у местных торговых представителей непосредственно или онлайн либо в авторизованных сервисных центрах. Чтобы узнать в Интернете полный список деталей, введите номер модели кофемашины. Вы можете найти номер модели на внутренней поверхности сервисной дверцы.

Средства ухода и их номер по каталогу:

- Средство для очистки от накипи CA6700
- Фильтр AquaClean CA6903
- Смазка для варочной группы HD5061
- Средство для очистки от кофейных масел CA6704
- Средство для очистки молочной системы кофемашины CA6705
- Набор для обслуживания CA6707

Поиск и устранение неисправностей

Данный раздел посвящен наиболее распространенным проблемам, с которыми вы можете столкнуться при использовании данного устройства. Обучающие видеоролики и полный список ответов на часто задаваемые вопросы доступны на веб-сайте www.saeco.com/care. Если не удается самостоятельно справиться с возникшими проблемами, обратитесь в местный центр поддержки потребителей Philips. Контактные данные см. на гарантийном талоне.

Проблема	Причина	Способы решения
В моей новой кофемашине оказались остатки кофе.	При тестировании машины мы использовали настоящий кофе.	Мы тщательно очистили машину, однако в ней по-прежнему могут присутствовать следы кофе. Однако машина является абсолютно новой.
Поддон для капель заполняется слишком быстро/в поддоне для капель всегда содержится немного воды.	Это нормально. Для промывки внутренних контуров и варочной группы кофемашина использует воду. Часть этой воды выходит из внутренних систем и попадает в поддон для капель.	Поддон для капель необходимо опорожнять ежедневно и/или когда всплывет красный индикатор заполнения поддона для капель. Совет. Поставьте чашку под носик подачи, чтобы собрать воду, вытекающую из него после промывки.
Значок опорожнения контейнера для кофейной гущи остается на дисплее.	Контейнер для кофейной гущи был освобожден от содержимого, когда кофемашина была отключена от розетки электросети, или он был установлен в кофемашину слишком быстро.	Извлеките контейнер для кофейной гущи, подождите по крайней мере 5 секунд и затем вставьте его снова.
Кофемашина предлагает очистить контейнер для кофейной гущи, даже если он не полон.	Кофемашина не сбросила счетчик циклов при последней очистке контейнера для кофейной гущи.	Всегда ждите около 5 секунд перед установкой обратно контейнера для кофейной гущи. Таким образом счетчик порций кофе будет обнулен, и количество порций кофе будет учитываться правильно.
Контейнер для кофейной гущи заполнен, а значок опорожнения контейнера для кофейной гущи не появился на дисплее.	Вы вынули поддон для капель, не выполнив очистку контейнера для кофейной гущи.	При снятии поддона для капель всегда очищайте контейнер для кофейной гущи, даже если он содержит мало кофейной гущи. Это обеспечивает обнуление счетчика порций кофе и правильный учет количества порций кофе.
Я не могу извлечь варочную группу.	Варочная группа расположена неправильно.	Выполните сброс настроек кофемашины следующим образом: закройте сервисную дверцу и установите обратно резервуар для воды. Выключите кофемашину и включите ее снова, а затем дождитесь, когда загорятся индикаторы значков напитков. Попробуйте снова извлечь варочную группу. Пошаговые инструкции см. в разделе «Снятие и установка варочной группы».

Проблема	Причина	Способы решения
Я не могу вставить варочную группу.	Варочная группа расположена неправильно.	Выполните сброс настроек кофемашины следующим образом: закройте сервисную дверцу и установите обратно резервуар для воды. Не устанавливайте варочную группу обратно в кофемашину. Выключите кофемашину и отключите ее от электросети. Подождите 30 секунд, затем снова подсоедините кофемашину к электросети и включите ее. Подождите, пока не загорятся индикаторы значков напитков. Затем установите варочную группу в правильное положение и вставьте ее обратно в кофемашину. Пошаговые инструкции см. в разделе «Снятие и установка варочной группы».
Кофе получается слишком слабым.	Варочная группа загрязнена или нуждается в смазке.	Снимите варочную группу, промойте ее под струей воды и дайте высохнуть. Затем смажьте движущиеся части (см. «Смазывание варочной группы»).
	Кофемашина выполняет процедуру автоматической регулировки. Эта процедура запускается автоматически, когда кофемашина используется в первый раз, когда был выбран другой тип кофейных зерен или после продолжительного перерыва в использовании.	Приготовьте сначала 5 чашек кофе, чтобы предоставить кофемашине возможность выполнить процедуру автоматической регулировки.
	Кофемолка настроена на слишком грубый помол.	Отрегулируйте кофемолку, установив более тонкий помол (более низкое значение). Приготовьте 2–3 напитка, чтобы иметь возможность в полной мере определить различия.
Кофе недостаточно горячий.	Установлено слишком низкое значение температуры.	Установите для температуры максимальное значение (Рис. 52).
	Холодная чашка снижает температуру напитка.	Подогрейте чашки, ополоснув их горячей водой.
	Добавление молока уменьшает температуру напитка.	Независимо от того, добавляется горячее или холодное молоко, это всегда снижает температуру кофе. Подогрейте чашки, ополоснув их горячей водой.

Проблема	Причина	Способы решения
Кофе не вытекает или вытекает слишком медленно.	Фильтр для воды AquaClean не был правильно подготовлен для установки.	Извлеките фильтр AquaClean и подайте немного горячей воды. Если это сработает, фильтр AquaClean был установлен неправильно. Переустановите и активируйте фильтр AquaClean и выполните все действия, описанные в разделе «Фильтр для очистки воды AquaClean».
		После продолжительного перерыва в использовании необходимо снова подготовить фильтр для воды AquaClean к применению и подать 2-3 чашки горячей воды.
	Засорился фильтр для воды AquaClean.	Заменяйте фильтр для воды AquaClean раз в 3 месяца. Фильтр, которому больше 3 месяцев, может засориться.
	Кофемолка настроена на слишком тонкий помол.	Отрегулируйте кофемолку, установив более грубый помол (более высокое значение). Обратите внимание, это может повлиять на вкус кофе.
	Варочная группа загрязнена.	Снимите варочную группу и промойте ее под струей воды (см. «Очистка варочной группы под струей воды»).
	Носик выхода кофе засорен.	Очистите носик выхода кофе и его отверстия, используя ершик или иголку.
	Засорился тракт подачи молотого кофе.	Выключите кофемашину и снимите варочную группу. Откройте крышку отделения для предварительно молотого кофе и вставьте в него ручку ложки. Перемещайте ручку вверх и вниз, пока засорившееся отверстие не будет прочищено (Рис. 37).
	В контурах машины образовалась накипь.	Очистите от накипи кофемашину с помощью средства очистки от накипи Philips (см. «Процесс очистки от накипи»). Всегда очищайте кофемашину от накипи, когда появляется соответствующий запрос.
Не удается получить молочную пену.	Внутренний капучинатор загрязнен или вставлен неправильно.	Очистите внутренний капучинатор и убедитесь в том, что он вставлен правильно (см. «Очистка внутреннего капучинатора под струей воды»).

Проблема	Причина	Способы решения
Молоко разбрызгивается.	Используемое молоко не пригодно для взбивания.	Объем и качество пены зависят от типа молока.
	Молоко недостаточно охлаждено.	Убедитесь, что используемое молоко взято непосредственно из холодильника.
	Гибкая трубка для подачи молока не подключена должным образом.	Откройте крышку внутреннего капучинатора (Рис. 47) и убедитесь, что гибкая трубка для подачи молока полностью подключена к капучинатору. Обратите внимание на то, что капучинатор и трубки для подачи молока могут быть горячими. Перед тем как прикоснуться к капучинатору и трубкам, дайте им остыть.
	Капучинатор и трубки для подачи молока загрязнены.	Извлеките внутренний капучинатор (см. «Очистка внутреннего капучинатора под струей воды») и разберите его. Промойте все детали под струей воды. Для тщательной очистки используйте средство для очистки контура молока Philips и выполните процедуру интенсивной очистки от молока Deep Milk Clean через меню очистки (☑). Обратите внимание на то, что если детали были очищены в посудомоечной машине, они могут быть засорены частицами пищи или остатками чистящего средства. Рекомендуется внимательно осмотреть их, чтобы убедиться, что они не засорены.
		Мы рекомендуем выполнять программу HygieSteam каждый день: 1) Коснитесь кнопки Clean (Очистка) ☑ на панели управления. 2) Выберите HygieSteam. 3) Нажмите кнопку пуска, чтобы начать процесс очистки. Затем подтвердите все шаги на дисплее.
	Трубки для подачи молока засорены.	Всегда храните емкость для молока без трубок для подачи молока в холодильнике. Остатки молока могут накопиться в трубках для подачи молока и заблокировать поток молока, вытекающего через трубки. Промойте трубки для молока, прежде чем убрать их на хранение.

Проблема	Причина	Способы решения
Возможно, кофемашина протекает.	Для промывки внутренних контуров и варочной группы кофемашина использует воду. Эта вода протекает через внутреннюю систему и попадает прямо в поддон для капель. Это нормально.	Поддон для капель необходимо опорожнять ежедневно или когда всплывет индикатор заполнения поддона для капель через крышку. Совет. Поместите чашку под носик для подачи воды, чтобы собрать воду после промывки и уменьшить объем воды в поддоне для капель.
	Поддон для капель переполнен, так что создается впечатление, что кофемашина протекает.	Поддон для капель необходимо опорожнять ежедневно или когда всплывет индикатор заполнения поддона для капель через крышку.
	Резервуар для воды не был полностью вставлен, из него вытекло немного воды, поэтому в кофеварку попал воздух.	Убедитесь, что резервуар для воды находится в правильном положении: извлеките его и снова вставьте в кофемашину как можно глубже.
	Засорилась или загрязнилась варочная группа.	Промойте варочную группу.
	Кофемашина не установлена на ровной горизонтальной поверхности.	Установите кофемашину на горизонтальную поверхность так, чтобы поддон для капель не переполнялся и индикатор заполнения поддона для капель работал должным образом.
Мне не удается активировать фильтр для воды AquaClean, при этом кофемашина запрашивает процедуру удаления накипи.	Фильтр не был установлен или не заменен вовремя после того, как на экране отобразилось напоминание о фильтре AquaClean. Это означает, что в кофемашине имеются еще отложения накипи.	Сначала очистите машину от накипи, а затем установите фильтр для воды AquaClean.
Новый фильтр для очистки воды не подходит.	Вы пытаетесь установить фильтр, отличный от фильтра для воды AquaClean.	Для машины подходит только фильтр для воды AquaClean.
	Резиновое кольцо на фильтре для воды AquaClean расположено неправильно.	Установите заново резиновое кольцо на фильтр для воды AquaClean.
Кофемашина издает громкий шум.	Шум при работе данной кофемашины является нормальным явлением.	Если кофемашина начинает издавать необычные звуки, очистите варочную группу и смажьте ее (см. «Смазывание варочной группы»).

Проблема	Причина	Способы решения
	Фильтр для воды AquaClean был неправильно подготовлен, и теперь в кофемашину попал воздух.	Извлеките фильтр для воды AquaClean из резервуара для воды и правильно подготовьте его к использованию, прежде чем установить на место. Пошаговые инструкции см. в разделе «Фильтр для очистки воды AquaClean».
	Не полностью вставлен резервуар для воды, и в машину попал воздух.	Убедитесь, что резервуар для воды находится в правильном положении: извлеките его и установите на место, вставив его в машину как можно глубже.

Технические характеристики

Производитель оставляет за собой право изменять технические характеристики изделия для его улучшения. Указанные установленные значения являются приблизительными.

Описание	Значение
Размер (Ш x В x Г)	262 x 383 x 448 мм
Вес	8–8,5 кг
Длина сетевого шнура	1200 мм
Резервуар для воды	1,8 литра
Вместимость контейнера для кофейных зерен	300 г
Вместимость контейнера для кофейной гущи	12 порций
Объем емкости для молока	600 мл
Регулировка высоты носика	87–147 мм
Номинальное напряжение — Энергопотребление — Питание	См. этикетку с данными на внутренней панели сервисной дверцы (см. рис. А15)

Автоматическая кофемашина для эспрессо

Изготовитель: «ДАП Б.В.», Туссендиенен 4 а, 9206АД, Драхтен, Нидерланды

Импортер на территорию России и Таможенного союза: ООО «Техника для дома Филипс», Российская Федерация, 123022, г. Москва, ул. Сергея Макеева, д. 13, 5 этаж, помещение XVII, комната 31, номер телефона +7 495 961-1111

SM6585, SM6582, SM6580, SM6480: 230 В; 50 Гц; 1500 Вт или 220–240 В; 50 Гц; 1500 Вт

Класс I

Для бытовых нужд.

Сделано в Румынии

Условия хранения, эксплуатации

Температура	0 °C - +50 °C
Относительная влажность	20 % - 95 %

Атмосферное давление

85 - 109 kPa



Упаковочные материалы, изготовленные не из пластмассы, содержат бумагу и картон.



Упаковочные материалы из пластмассы содержат полиэтилен низкой плотности (LDPE), если не указано иное.

Зміст

Огляд машини (рис. А)	543
Панель керування	543
Вступ	544
Перед першим використанням	544
Спеціальні функції	545
Приготування напоїв	545
Створення власних напоїв	547
Налаштування кавомашини	548
Фільтр для води AquaClean	550
Виймання та встановлення блоку заварювання	551
Чищення та догляд	551
Процедура видалення накипу	554
Коди помилок	555
Замовлення приладдя	556
Усунення несправностей	556
Технічні характеристики	561

Огляд машини (рис. А)

A1 Панель керування	A10 Внутрішній капучинатор
A2 Кришка відсіку для попередньо змеленої кави	A11 Шнур живлення та штекер
A3 Кришка бункера для зерен	A12 Регулятор помелу
A4 Роз'єм для шнура	A13 Бункер для кавових зерен
A5 Лоток для крапель	A14 Блок заварювання
A6 Ручка вивільнення лотка для крапель	A15 Дверцята для обслуговування
A7 Вузол подачі кави й молока з можливістю регулювання	A16 Резервуар для води
A8 Контейнер HygieSteam	A17 Контейнер для кавової гущі
A9 Кришка HygieSteam із тримачем трубки для молока	A18 Передня панель контейнера для кавової гущі
	A19 Кришка лотка для крапель
	A20 Індикатор повного лотка для крапель

Аksesуари

A21 Контейнер для молока	A25 Мірна ложка
A22 Трубка для молока	A26 Тестова стрічка для вимірювання жорсткості води
A23 Тюбик мастила	
A24 Фільтр AquaClean	

Панель керування

Доступні дві версії цієї еспресо-машини. Їхні панелі керування відрізняються, проте всі кнопки й значки працюють однаково. Огляд усіх кнопок і значків див. на рис. В. Їх опис наведено нижче.

Натискайте стрілки вгору або вниз, щоб прокручувати дані на дисплеї. Щоб вибирати та підтверджувати вибір, натискайте значок ОК.

V1 Кнопка «Увімк./Вимк.»

V2 Значки швидкого приготування напоїв

V3 Значок CoffeeMaestro

V4 Значок виклику меню «Інші напої»

V5 Кнопка початку/зупинення ►■

V6 Навігаційні значки (вгору, вниз, назад, ОК)

V7 Світлодіодний дисплей

V8 Параметри машини

V9 Меню очищення

V10 Особисті профілі

Вступ

Вітаємо вас із купівлею повністю автоматичної машини Saeco для приготування кави! Щоб у повній мірі скористатися підтримкою, яку пропонує Saeco, перейдіть за адресою:

www.saeco.com/MyCoffeeMachine і зареєструйте свій виріб.

Примітка. Під час перевірки на цій машині було приготовано каву. Потім її було ретельно очищено, проте в ній могли залишитися сліди кави. Однак ми гарантуємо, що ви придбали абсолютно нову машину.

Перед першим використанням

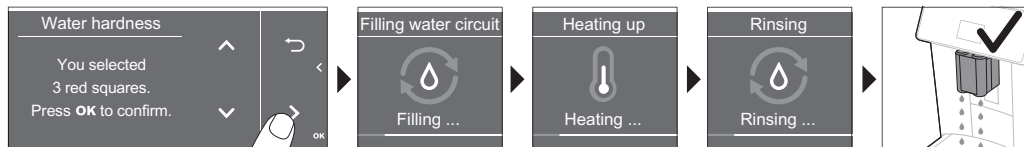
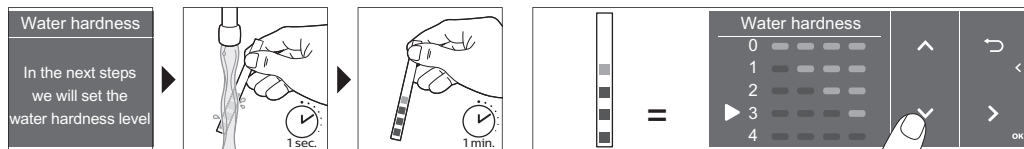
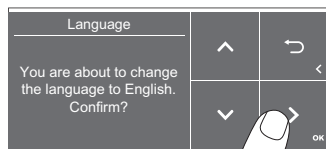
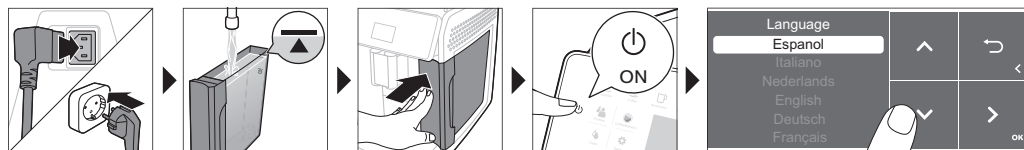

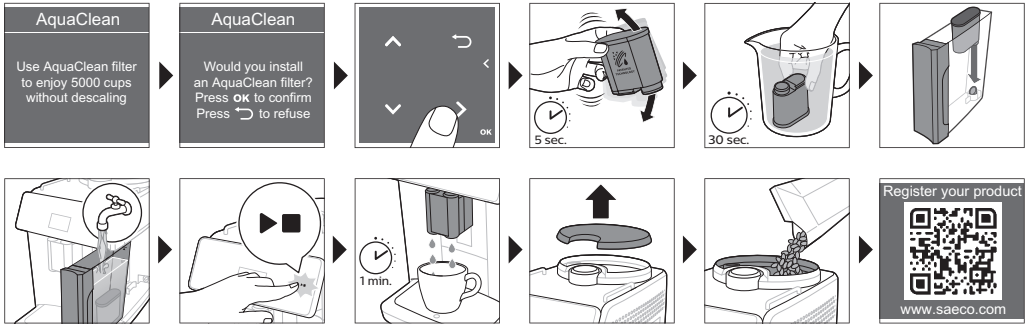

Спеціальні функції

Спеціальні функції Призначення



CoffeeMaestro дає змогу персоналізувати приготування кави, вибравши для напою попередньо встановлений смаковий профіль (Delicato, Intenso, Forte), а не змінюючи налаштування самостійно.



Функція HygieSteam автоматично очищає систему подачі молока, видаляючи мікроорганізми: використовуйте її після приготування капучино або інших напоїв із молока.



Нашу міцну кавомолку повністю виготовлено з кераміки, що забезпечує надзвичайну точність і надійність. Помел можна відрегулювати за вашим смаком, доступно 12 ступенів.

Приготування напоїв

Загальні дії

- 1 Наповніть резервуар для води водою з-під крана, а бункер для кавових зерен – зернами.
- 2 Вставте малий штекер у роз'єм на задній панелі машини. Вставте штепсель у розетку.
- 3 Натисніть кнопку «Увімк./Вимк.», щоб увімкнути машину.
 - Машина почне нагріватися та виконувати цикл автоматичного промивання.
 - Машина готова до застосування, коли всі індикатори на значках напоїв горять безперервно.

- 4 Поставте чашку під вузол подачі кави. Посуньте вузол подачі кави вгору чи вниз, щоб відрегулювати його висоту відповідно до розміру використовуваної (Мал. 1) чашки або склянки.

Приготування кави з кавових зерен

- 1 Щоб зварити каву, торкніться значка вибраного (Мал. 2) напою або значка (Мал. 3) «Інші напої».
 - Рецепт напою тепер можна налаштувати за власним смаком (Мал. 4). Натискайте стрілки (Мал. 5) вгору або вниз, щоб обрати міцність кави. Якщо необхідні подальші налаштування (Мал. 6), торкніться значка «ОК».
- 2 Щоб розпочати приготування вибраного напою, натисніть кнопку початку/зупинення ►■.
- 3 Щоб припинити подачу кави, перш ніж машина завершить приготування, знову натисніть кнопку початку/зупинення ►■.

i Щоб водночас зварити 2 чашки кави, двічі торкніться значка напою або натисніть значок «2x», прокрутивши відповідний рядок.

⚠ Не використовуйте карамелізовані й ароматизовані кавові зерна.

Приготування напоїв із молока

- 1 Наповніть резервуар для води водою з-під крана, а бункер для кавових зерен – зернами.
- 2 Відкрутіть кришку контейнера для молока та наповніть його молоком (Мал. 7). Потім вставте металеву трубку для молока в контейнер.

Щоб досягти оптимальних результатів, завжди використовуйте молоко з холодильника.

- 3 Під'єднайте гнучку трубку для молока до капучинатора (Мал. 8).
- 4 Торкніться значка потрібного (Мал. 9) напою з молока або значка «Інші напої», щоб вибрати інший напій (Мал. 3).
 - Рецепт напою тепер можна налаштувати за власними вподобаннями (Мал. 10).
- 5 Натисніть кнопку початку/зупинення ►■.
 - Для приготування певних напоїв машина спочатку подає молоко, а потім — каву. Для багатьох інших напоїв порядок дій зворотний, кавоварка спочатку подає каву, а потім — молоко.
 - Щоб припинити подачу молока, перш ніж машина зіллє передумовлений об'єм, натисніть кнопку початку/зупинення ►■.
- 6 Щоб припинити подачу готового напою (кави з молоком), перш ніж машина завершить приготування, натисніть і утримуйте кнопку початку/зупинення ►■.
- 7 Одразу після подачі молока буде виконано процедуру HygieSteam Shot (автоматичний викид пари). Машина обдає внутрішню систему подачі молока паром, щоб швидко промити її.

Приготування кави з попередньо змелених зерен

- 1 Відкрийте кришку й засипте одну мірну ложку змеленої кави у відсік (Мал. 11) для попередньо змеленої кави.
- 2 Вибравши напій, натискайте стрілки вгору або вниз, щоб вибрати попередньо змелену каву (Мал. 12). Потім натисніть кнопку початку/зупинення ►■.

Примітка. Якщо вибрати попередньо змелену каву, ви не зможете регулювати міцність та/або готувати кілька напоїв водночас.

Подача гарячої води

- 1 Перевірте правильність під'єднання внутрішнього капучинатора до машини (Мал. 13).
- 2 Поставте чашку під вузол подачі.
- 3 Натисніть значок (Мал. 3) «Інші напої» та прокрутіть меню, щоб вибрати пункт «Гаряча вода».
- 4 Використовуйте стрілки вгору та вниз, щоб відрегулювати кількість або температуру води за власними вподобаннями (Мал. 14).
- 5 Натисніть кнопку початку/зупинення ►■.
- 6 Щоб припинити подачу гарячої води, перш ніж машина завершить приготування, знову натисніть кнопку початку/зупинення ►■.

Створення власних напоїв

Машина дає змогу налаштувати рецепт напою за власними вподобаннями та зберегти його в особистому профілі. Різні профілі мають різні кольорові позначки.

Приготування напоїв із використанням функції CoffeeMaestro

Ваша кавоварка надає можливість вибору смакових профілів замість того, щоб виставляти всі налаштування окремо за допомогою функції CoffeeEqualizer. Можна вибрати між профілями Delicato, Intenso та Forte. Щоб вибрати смаковий профіль CoffeeMaestro:

- 1 Торкніться значка потрібного (Мал. 2) напою або значка «Інші напої», щоб вибрати інший напій (Мал. 3).
- 2 Кілька разів натисніть значок CoffeeMaestro (Мал. 15).
- 3 Натисніть кнопку «ОК» для підтвердження вибору.
Тепер основні налаштування напою скориговано відповідним чином.
- 4 Натисніть кнопку початку/зупинення ►■, щоб розпочати приготування напою.

Функція CoffeeEqualizer

Після вибору напою функція CoffeeEqualizer активується автоматично. За допомогою стрілок вгору або вниз можна налаштувати такі параметри:



- | | |
|---------------------|--|
| 1 Міцність | 6 Кількість пінки |
| 2 Кількість кави | 7 Можна також визначити кількість чашок — одна чи дві |
| 3 Кількість молока | 8 Кількість кави для дорожнього кухля (лише в окремих моделях) |
| 4 Кількість води | |
| 5 Температура напою | |

Примітка. Які саме параметри можна налаштувати, залежить від обраного напою.

Вибір профілю

Ви можете вибрати профіль і зберегти рецепт за допомогою значка профілів 👤.

- 1 Натискайте значок «Профілі» 👤, щоб вибрати один із кольорових профілів (Мал. 16). Усі профілі мають різні кольорові позначки.

- 2 Виберіть напій, торкнувшись одного зі значків швидкого приготування напоїв або значка «Інші напої».
- 3 Налаштуйте властивості напою за смаком.
- 4 Натисніть кнопку початку/зупинення ►■, щоб зварити вибраний напій.
 - Ваші нові налаштування тепер збережено у вибраному кольоровому профілі.

i Ви завжди можете відновити заводські налаштування машини (див. 'Відновлення заводських налаштувань').

Профіль гостя

На машині встановлено профіль гостя. Якщо вибрати його, значок профілю вимикається. Вибравши цей профіль, ви все одно можете персоналізувати налаштування за власними вподобаннями, але рецепти ваших напоїв не зберігатимуться.

Додаткова порція (ExtraShot)

Машина може додавати ще одну порцію рістретто до кави й молочних напоїв, наприклад, якщо ви прагнете міцнішої кави.

- 1 Поставте чашку під вузол подачі.
- 2 Торкніться значка одного з напоїв швидкого приготування, щоб вибрати потрібний напій (Мал. 2) або значка «Інші напої», щоб вибрати інший напій (Мал. 3).
- 3 Натисніть стрілку вгору, щоб максимально зміцнити напій, а потім виберіть функцію (Мал. 17) ExtraShot.
- 4 Щоб персоналізувати інші налаштування, торкніться значка "OK". Потім натисніть кнопку початку/зупинення ►■, щоб розпочати приготування напою.
- 5 Щоб припинити подачу напою, перш ніж машина завершить приготування, знову натисніть кнопку початку/зупинення ►■.

i Вибравши функцію ExtraShot, ви можете за один раз зварити лише одну порцію кави.

Налаштування кавомашини

Налаштування жорсткості води

💡 Щоб досягти оптимальної продуктивності та подовжити термін служби машини, ми рекомендуємо налаштувати жорсткість води відповідно до показника в регіоні. Це також запобігає занадто частому видаленню накипу з машини. Стандартне значення жорсткості води – 4 (жорстка вода).

Перевірте жорсткість води в регіоні за допомогою тестової стрічки, що входить до упаковки.

- 1 Занурте тестову стрічку для вимірювання жорсткості води у воду з-під крана на 1 секунду (Мал. 18).
- 2 Зачекайте 1 хвилину. Кількість квадратів на тестовій смужці, що стали червоними, вказують на жорсткість (Мал. 19) води.

Установіть правильну жорсткість води в машині.

- 1 Торкніться значка «Налаштування» ⚙️ й натискайте стрілки вгору або вниз, щоб вибрати «Жорсткість води». Потім натисніть значок «OK», щоб підтвердити вибір.

- 2 Виберіть рівень жорсткості води стрілками вгору та вниз. Кількість червоних квадратиків на дисплеї та на тестовій смужці (Мал. 20) має збігатися.
- 3 Вибравши правильну жорсткість води, натисніть значок «ОК», щоб підтвердити вибір.

Регулювання ступеня помелу

Міцність кави можна змінити за допомогою регулятора ступеня помелу, розташованого всередині контейнера для кавових зерен. Що нижчий ступінь помелу, то дрібніший помел кавових зерен і міцніша кава. Доступні 12 різних ступенів помелу.

Кавомашину налаштовано, щоб забезпечити відмінний смак напоїв із вашого улюбленого сорту кави. Тому ми рекомендуємо не регулювати ступінь помелу, доки ви не зварите 100–150 чашок кави (приблизно 1 місяць використання).

i Регулювати ступінь помелу можна лише тоді, коли машина розмелює кавові зерна. Різниця в смаку відчуватиметься лише після приготування 2–3 напоїв.

A Не повертайте регулятор помелу більше, ніж на одну поділку за раз, щоб уникнути пошкодження кавомолки.

- 1 Поставте чашку під вузол подачі кави.
- 2 Відкрийте кришку бункера (Мал. 21) для кавових зерен.
- 3 Торкніться значка еспресо, а потім натисніть кнопку початку/зупинення ►■.
- 4 Коли кавомолка почне молоти, притисніть ручку регулятора ступеня помелу та поверніть її ліворуч або праворуч (Мал. 22).

Інші налаштування кавомашини

Натиснувши значок «Налаштування» ⚙️, ви можете регулювати наведені нижче налаштування машини.

- Жорсткість води: можна вибрати один із 5 рівнів, який відповідає жорсткості води у вашому регіоні.
- Час очікування: можна вибрати 15, 30, 60 або 180 хвилин.
- Яскравість дисплея: можна обрати низьку, середню й високу.
- Мова: можна вибрати потрібну мову інтерфейсу.
- Звук: можна ввімкнути або вимкнути звуковий сигнал машини.
- Переднє освітлення: можна вибрати «Завжди ввімкнуто», «Під час приготування» або «Завжди вимкнуто».
- Одиниця вимірювання: можна вибрати мілілітри або унції.

Відновлення заводських налаштувань

Заводські налаштування машина можна відновити в будь-який час.

- 1 Торкніться значка «Налаштування» ⚙️.
- 2 Виберіть «Заводські налаштування», натискаючи стрілки вгору та вниз. Підтвердьте, натиснувши значок «ОК».
- 3 Натисніть кнопку початку/зупинення ►■, щоб підтвердити запуск відновлення налаштувань.
 - Налаштування збережено.

i Такі заводські налаштування скидаються до стандартних: жорсткість води, час очікування, яскравість дисплея, звук, переднє освітлення, профілі.

Фільтр для води AquaClean

Ваша машина може використовувати фільтр AquaClean. Фільтр для води AquaClean можна встановити в резервуар для води, щоб зберегти смак кави. Він також зменшує необхідність видаляти накип, вповільнюючи процес його утворення. Фільтр для води AquaClean можна придбати в місцевих магазинах або в авторизованих сервісних центрах.

Індикація стану фільтра AquaClean

Якщо функцію AquaClean увімкнено, стан фільтра AquaClean завжди відображається на екрані в процентному співвідношенні.

- Якщо стан фільтра AquaClean становить 10% або менше, на екрані під час кожного ввімкнення машини протягом 2 секунд відобразиться відповідне повідомлення. У цьому повідомленні вам буде запропоновано придбати новий фільтр.
- Якщо статус фільтра 0%, машина проситиме замінити фільтр AquaClean під час кожного ввімкнення.



Активація фільтра для води AquaClean (5 хв.)

i Машина автоматично не визначає, що фільтр встановлено в резервуар для води. Тому щоразу, коли ви встановлюєте новий фільтр AquaClean, його потрібно активувати в меню «Чищення».

Коли машина припиняє показ повідомлення про активацію фільтра, ви досі можете включити водяний фільтр AquaClean, але спершу слід очистити машину від накипу.

i Перш ніж використовувати фільтр AquaClean для води, переконайтеся, що в машині немає накипу.

Перш ніж активувати фільтр для води AquaClean, його необхідно підготувати шляхом замочування у воді, як описано нижче. Якщо цього не зробити, до машини може втягуватися повітря замість води, що викличе гучний шум і не дасть машині приготувати каву.

- 1 Торкніться значка «Чищення»  та натискайте стрілки вгору або вниз, щоб вибрати функцію AquaClean.
- 2 Торкніться значка «ОК», щоб підтвердити.
- 3 На екрані активації, який з'явиться, знову торкніться значка «ОК». Виконайте вказівки на екрані.
- 4 Потрусіть фільтр протягом 5 секунд (Мал. 23).
- 5 Переверніть фільтр, занурте його в ємкість із холодною водою і потрясіть або притисніть його (Мал. 24).
- 6 Вставте фільтр вертикально в роз'єм для фільтра в резервуарі для води. Проштовхніть його вниз до упору (Мал. 25).
- 7 Наповніть резервуар для води чистою водою та встановіть його в машину.
- 8 Поставте чашку під вузол подачі.
- 9 Натисніть кнопку початку/зупинення , щоб розпочати процес активації.
- 10 Гаряча вода подаватиметься з вузла подачі протягом 1 хвилини.
- 11 Наразі фільтр успішно активовано.

Заміна фільтра для води AquaClean (5 хв.)

Після пропускання 95 л води через фільтр він перестає працювати. Індикатор стану AquaClean опускається до 0%, щоб нагадати вам про заміну фільтра. Доки індикатор стану AquaClean

відображається на екрані, ви можете замінити фільтр, заздалегідь не очищуючи машину від накипу. Якщо вчасно не замінити фільтр AquaClean, згодом з'явиться відповідний індикатор AquaClean. Ви досі можете замінити фільтр, але спочатку необхідно видалити накип із машини. Коли індикатор стану AquaClean опускається до 0% або машина нагадує вам про заміну фільтра AquaClean, виконайте наведені нижче дії.

- 1 Вийміть старий фільтр AquaClean для води.
- 2 Установіть новий фільтр і активуйте його, як описано в розділі «Активація фільтра для води AquaClean (5 хв.)».

i Замініюте фільтр для води AquaClean принаймні кожні 3 місяці, навіть якщо машина не повідомляє про необхідність такої заміни.

Виймання та встановлення блоку заварювання

Перейдіть за адресою www.saeco.com/care, щоб отримати докладні відеоінструкції про порядок виймання, вставлення та очищення блоку заварювання.

Виймання блоку заварювання з машини

- 1 Вимкніть машину.
- 2 Вийміть резервуар для води та відкрийте дверцята (Мал. 26) для обслуговування.
- 3 Натисніть ручку (Мал. 27) PUSH (НАДАВИТИ) і потягніть за ручку блоку заварювання, щоб вийняти його з машини (Мал. 28).

A Коли виймаєте з машини блок заварювання, очистьте піддон для крапель і контейнер для кавової гущі.

Встановлення блоку заварювання на місце

A Перш ніж установлювати блок заварювання назад у машину, перевірте, чи перебуває він у правильному положенні.

- 1 Перевірте, чи перебуває блок заварювання в правильному положенні. Стрілка на жовтому циліндрі збоку блоку заварювання має збігатися з чорною стрілкою та позначкою N (Мал. 29).
 - Якщо це не так, опускайте важіль, доки він не торкнеться основи блоку (Мал. 30) заварювання.
- 2 Вставте блок заварювання назад у машину вздовж (Мал. 31) бокових напрямних рейок до фіксації (Мал. 32). Не натискайте кнопку PUSH (НАДАВИТИ).
- 3 Закрийте дверцята для обслуговування та вставте резервуар для води.

Чищення та догляд

Завдяки регулярному чищенню й обслуговуванню стан машини буде незмінно найкращим, кава смакуватиме відмінно впродовж довгого часу, а потік кави буде стабільним.

У таблиці нижче наведено детальний опис того, як і коли очищати знімні частини машини. Перейдіть за адресою www.saeco.com/care, щоб отримати докладні відомості та відеоінструкції. Огляд частин, які можна мити в посудомийній машині, див. на рис. В.

Знімні частини	Періодичність очищення	Спосіб очищення
Блок заварювання	Щотижня	Вийміть блок заварювання з машини (див. 'Виймання та встановлення блоку заварювання'). Промийте його під краном (див. 'Очищення блока заварювання водою з-під крана').
	Щомісяця	Очищуйте блок заварювання за допомогою таблеток (див. 'Очищення блока заварювання за допомогою таблетки для видалення кавового масла.') Philips для видалення кавового масла.
Система подачі молока, внутрішній капучинатор	Наприкінці кожного дня використання	Виконайте програму HygieSteam у меню очищення. У меню очищення виберіть HygieSteam і виконуйте вказівки на екрані. Перш ніж помістити металеву трубку для молока до тримача трубки для молока, протріть її ззовні вологою ганчіркою.
	Щотижня	Вийміть і розберіть внутрішній капучинатор (див. розділ «Очищення внутрішнього капучинатора водою з-під крана»). Промийте всі частини водою з-під крана з використанням миючого засобу.
	Щомісяця	Виконайте процедуру Deer Milk Clean за допомогою засобу для очищення контуру молока Philips. У меню очищення виберіть Deer Milk Clean і виконуйте вказівки на екрані. Перейдіть на сторінку www.saeco.com/care , щоб отримати докладні відеоінструкції.
Контейнер для молока	Щотижня	Від'єднайте контейнер (Мал. 33) для молока та виштовхніть кульку за допомогою мірної ложки (Мал. 34). Промийте всі частини контейнера для молока під краном або в посудомийній машині.
Контейнер HygieSteam (тримач трубки для молока)	Щотижня або після відповідного повідомлення	Вийміть контейнер HygieSteam із машини (Мал. 35) і зніміть його кришку (Мал. 36). Спорожніть контейнер HygieSteam і промийте контейнер і кришку водою з-під крана або в посудомийній машині. Дайте висохнути та поставте контейнер і кришку назад у машину.

Знімні частини	Періодичність очищення	Спосіб очищення
Відсік для попередньо змеленої кави	Щотижня перевіряйте, чи не забився відсік для попередньо змеленої кави.	Від'єднайте машину й вийміть блок заварювання. Відкрийте кришку відсіку для попередньо змеленої кави та вставте ручку ложки туди. Рухайте ручку вгору та вниз, доки набита змелена кави не випаде (Мал. 37). Перейдіть на сторінку www.saeco.com/care , щоб переглянути докладні відеоінструкції.
Контейнер для кавової гущі	Спорожнюйте контейнер для кавової гущі за появи повідомлення на екрані машини. Чистьте його щотижня.	Виймайте ємність для кавової гущі, лише коли машина ввімкнена. Промийте її під краном водою з мийним засобом або помийте в посудомийній машині. Передню панель контейнера для кавової гущі (рис. А18) у посудомийній машині мити не можна.
Лоток для крапель	Спорожнюйте лоток для крапель щодня або коли червоний індикатор його заповнення піднявся над лотком (Мал. 38). Чистьте лоток для крапель щотижня.	Вийміть лоток (Мал. 39) для крапель і промийте його під краном водою з мийним засобом. Лоток для крапель і його кришку також можна помити в посудомийній машині. Передню панель контейнера для кавової гущі (рис. А18) у посудомийній машині мити не можна.
Змащування блока заварювання	Кожні 2 місяці	Змащуйте блок заварювання за допомогою комплектного мастила (див. 'Змащування блока заварювання').
Резервуар для води	Щотижня	Промийте резервуар водою з-під крана.
Передня панель машини	Щотижня	Очистьте неабразивною ганчіркою

Очищення блока заварювання

Регулярне очищення блока заварювання запобігає забиванню внутрішніх контурів залишками кави. Перейдіть за адресою www.saeco.com/care, щоб переглянути відео про порядок виймання, вставлення та очищення блока заварювання.

Очищення блока заварювання водою з-під крана

- 1 Вийміть блок (див. 'Виймання та встановлення блоку заварювання') заварювання.
- 2 Ретельно промийте блок заварювання водою. Обережно очистьте верхній фільтр (Мал. 40) блока заварювання.
- 3 Перш ніж встановлювати блок заварювання, дайте йому висохнути. Не протирайте блок заварювання ганчіркою, щоб усередину не потрапили волокна.

Очищення блока заварювання за допомогою таблетки для видалення кавового масла.

Використовуйте лише таблетки Philips для видалення кавового масла.

- 1 Торкніться значка "Чищення"  й натискайте стрілки вгору або вниз, щоб вибрати "Очищення блока заварювання".

- 2 Натисніть кнопку "OK", щоб підтвердити вибір, а потім виконайте вказівки на екрані.

Змащування блока заварювання

Щоб підвищити швидкодію машини, радимо змащувати блок заварювання кожні 2 місяці. Тоді рухомі частини діятимуть без перешкод.

- 1 Нанесіть мастило тонким шаром на поршень (позначено сірим кольором) блока (Мал. 41) заварювання.
- 2 Нанесіть мастило тонким шаром навколо вала (позначено сірим кольором) на дні блока (Мал. 42) заварювання.
- 3 Нанесіть мастило тонким шаром на рейки з обох боків (Мал. 43).

Програми очищення внутрішнього капучинатора

Машина має три програми очищення внутрішнього капучинатора:

- HygieSteam Shot: машина обдає внутрішній капучинатор паром, щоб швидко промити його.
- HygieSteam: машина ретельно очищає паром внутрішню систему подачі молока. Переконайтеся, що контейнер HygieSteam правильно встановлений (Мал. 44) і приєднаний до машини (Мал. 45). Помістіть трубку для молока у тримач (Мал. 46) трубки для молока та виконайте вказівки на екрані.
- Deep Milk Clean: виконайте процедуру Deep Milk Clean за допомогою засобу для очищення контуру молока Philips, щоб ретельно очистити внутрішню систему подачі молока.

Очищення внутрішнього капучинатора водою з-під крана

- 1 Відкрийте дверцята внутрішнього капучинатора (Мал. 47).
- 2 Зніміть внутрішній капучинатор, потягнувши його вниз (Мал. 48).
- 3 Розберіть внутрішній капучинатор, потягнувши за низ верхньої частини (Мал. 49).
- 4 Розберіть усі частини (Мал. 50) та промийте їх водою з-під крана.
- 5 Зберіть внутрішній капучинатор.
- 6 Щоб вставити внутрішній капучинатор, установіть його у вертикальне положення й переконайтеся, що отвори співпадають із двома трубками машини. Потім підніміть його до фіксації (Мал. 13).
- 7 Закрийте дверцята.

Перейдіть за адресою www.saeco.com/care, щоб отримати докладні відеоінструкції.

Процедура видалення накипу

Використовуйте лише засіб для видалення накипу Philips. Ніколи не використовуйте засобів для видалення накипу на основі сірчаної кислоти, хлороводневої кислоти, сульфамінової кислоти та оцтової кислоти (наприклад, оцет). Вони можуть пошкодити водяний контур машини й не видаляють накип належним чином. Використання стороннього засобу для видалення накипу (не Philips) призводить до скасування гарантії. Несвоєчасне видалення накипу також призводить до скасування гарантії на пристрій. Засіб Philips для видалення накипу можна придбати в місцевих магазинах, в авторизованих сервісних центрах або в Інтернеті.

- 1 Якщо на екрані машини з'явиться повідомлення щодо видалення накипу, торкніться значка OK, щоб розпочати. Щоб розпочати видалення накипу без повідомлення, торкніться значка Clean (Очищення)  і виберіть Descale (Видалити накип).
- 2 Вийміть лоток для крапель, контейнер для кавової гущі та контейнер (Мал. 35) HygieSteam, спорожніть їх, а потім вставте назад у машину.
- 3 Вийміть резервуар для води й спорожніть його. Потім вийміть фільтр AquaClean.

- 4 Вилийте всю пляшку розчину Philips для видалення накипу в резервуар для води та заповніть його водою до позначки (Мал. 51) CALC CLEAN (ВИДАЛЕННЯ НАКИПУ). Потім установіть його назад у машину.
- 5 Поставте велику ємність (1,5 л) під вузол подачі кави.
- 6 Переконайтеся, що контейнер HygieSteam правильно встановлений (Мал. 44) і приєднаний до машини (Мал. 45). Помістіть трубку для молока у відповідний тримач (Мал. 46).
- 7 Виконайте вказівки на екрані, щоб розпочати процедуру видалення накипу. Процедура видалення накипу триває приблизно 30 хвилин і складається з циклу видалення накипу та циклу споліскування.
- 8 Після завершення циклу видалення накипу промийте резервуар для води та водяний контур. Виконуйте вказівки на екрані.
- 9 Установіть новий фільтр AquaClean у резервуар для води та активуйте його (див. 'Активация фільтра для води AquaClean (5 хв.)').

Порада. Використання фільтра AquaClean зменшує періодичність видалення накипу.

Що робити, якщо процедуру видалення накипу перервано

Процедуру видалення накипу можна перервати, натиснувши кнопку увімкнення/вимкнення на панелі керування. Якщо процедуру видалення накипу перервано до повного завершення, зробіть наступне.

- 1 Спорожніть резервуар для води та ретельно сполосніть його.
- 2 Наповніть резервуар чистою водою до позначки CALC CLEAN (ВИДАЛЕННЯ НАКИПУ) і знов увімкніть машину. Машина нагріється й виконає цикл автоматичного промивання.
- 3 Перш ніж почати готувати будь-які напої, виконайте цикл промивання вручну. Щоб виконати цикл промивання вручну, спочатку злийте половину резервуару гарячої води, а потім приготуйте дві чашки попередньо змеленої кави, не додаючи каву.

Примітка. Якщо процедуру буде перервано, машина потребуватиме ще одного циклу видалення накипу якомога скоріше.

Коди помилок

Нижче наведено перелік кодів помилок, які ви можете усунути самостійно. Відеоінструкції див. на сторінці www.saeco.com/care. Якщо з'явився інший код помилки, зверніться до місцевого Центру обслуговування клієнтів. Контактна інформація знаходиться в гарантійному талоні.

Код помилки	Проблема	Можливе рішення
01	Лійка для кави забилася.	Вимкніть машину та витягніть шнур із розетки. Вийміть блок заварювання. Потім відкрийте кришку відсіку для попередньо змеленої кави й вставте ручку ложки. Рухайте ручку вгору та вниз, доки набита змелена кава не випаде (Мал. 37). Перейдіть на сторінку www.saeco.com/care , щоб переглянути докладні відеоінструкції.
03	Блок заварювання брудний або погано змащений.	Вимкніть машину. Промийте блок заварювання чистою водою, дайте йому висохнути, а потім змастіть його (див. 'Змащування блока заварювання'). Див. розділ «Очищення блока заварювання» або перейдіть на сторінку www.saeco.com/care , щоб переглянути докладні відеоінструкції. Потім увімкніть машину знову.

Код помилки	Проблема	Можливе рішення
04	Блок заварювання вставлено неправильно.	Вимкніть машину. Вийміть блок заварювання, а потім вставте назад. Перевірте, чи блок заварювання перебуває в правильному положенні, перш ніж вставляти його. Див. розділ «Користування блоком заварювання» або перейдіть на сторінку www.saeco.com/care , щоб переглянути докладні відеоінструкції. Потім увімкніть машину знову.
05	У водяному контурі є повітря.	Перезапустіть машину, вимкнувши та знову увімкнувши її. Якщо це спрацює, злийте 2–3 чашки гарячої води. Видаліть накип із машини, якщо ви не робили цього впродовж тривалого часу.
	Фільтр AquaClean не було підготовлено належним чином перед встановленням або він забився.	Вийміть фільтр AquaClean і спробуйте заварити каву ще раз. Якщо це спрацює, переконайтеся, що фільтр AquaClean підготовлено належним чином, перш ніж встановлювати його назад. Установіть фільтр AquaClean назад у резервуар для води. Якщо проблема не зникла, можливо, фільтр забився та його треба замінити.
11	Машина має адаптуватися до кімнатної температури	Зачекайте, доки машина не охолоне або не нагріється до кімнатної температури після транспортування чи перебування надворі. Вимкніть машину, зачекайте 30 хвилин і увімкніть її знову. Якщо проблема не зникла, зверніться до місцевого Центру обслуговування клієнтів. Контактна інформація знаходиться в гарантійному талоні.
14	Машина перегрілась.	Вимкніть машину, зачекайте 30 хвилин і увімкніть її знову.
19	Машину не під'єднано до електромережі належним чином.	Перевірте, чи підключений маленький штекер кабелю живлення до роз'єму на задній панелі машини належним чином.

Замовлення приладдя

Для очищення машини й видалення накипу використовуйте лише спеціальні засоби Philips, які можна придбати в місцевих магазинах, в авторизованих сервісних центрах або в Інтернеті. Щоб знайти повний список запчастин онлайн, введіть номер моделі вашої машини. Номер моделі можна знайти на внутрішній стороні дверцят для обслуговування.

Засоби для догляду та номери артикулів:

- розчин для видалення накипу (CA6700);
- фільтр AquaClean (CA6903);
- мастило для блока заварювання (HD5061);
- таблетки для видалення кавового масла (CA6704);
- засіб для очищення контуру молока (CA6705);
- комплект для обслуговування (CA6707).

Усунення несправностей

У цьому розділі розглядаються основні проблеми, які можуть виникнути під час використання кавомашини. Відео та повний список частих запитань доступні за посиланням

www.saeco.com/care. Якщо ви не можете усунути проблему, зверніться до Центру обслуговування клієнтів у своїй країні. Контактна інформація знаходиться в гарантійному талоні.

Проблема	Причина	Рішення
У машині залишається трохи кави.	Цю машину було перевірено шляхом приготування кави.	Потім її було ретельно очищено, проте в ній могли залишитися сліди кави. Однак вона абсолютно нова.
Лоток для крапель швидко заповнюється, до того ж у ньому завжди є вода.	Це нормально. Машина промиває водою внутрішні контури та блок заварювання. Певний об'єм води витікає через внутрішні контури безпосередньо в лоток для крапель.	Спорожніть лоток для крапель щодня або коли червоний індикатор його заповнення піднявся над кришкою лотка. Порада. Підставте чашку під вузол подачі, щоб зібрати воду, яка виллється з нього під час промивання.
Горить значок спорожнення контейнера для кавової гущі.	Ви спорожнили контейнер для кавової гущі, коли машина була відключена від розетки електромережі, або занадто швидко повернули його на місце.	Вийміть контейнер для кавової гущі, зачекайте принаймні 5 секунд і вставте його знову.
На екрані машини з'являється повідомлення про необхідність спорожнення контейнера для кавової гущі, навіть якщо він не повний.	Машина не скинула лічильник, коли ви востаннє спорожнили контейнер для кавової гущі.	Завжди чекайте близько 5 секунд, перш ніж установити контейнер для кавової гущі. Тоді лічильник кавових брикетів буде скинуто на нуль, і відлік кавових брикетів продовжиться правильно.
Контейнер для кавової гущі переповнено, а значок спорожнення контейнера не загоряється.	Ви вийняли лоток для крапель, не спорожнивши контейнер для кавової гущі.	Коли виймаєте лоток для крапель, також спорожніть контейнер для кавової гущі (навіть якщо у ньому є кілька кавових брикетів). Це гарантує, що лічильник кавових брикетів буде скинуто на нуль, і їхній відлік продовжиться правильно.
Не вдається вийняти блок заварювання.	Неправильне положення блока заварювання.	Приведіть машину в початковий стан. Закрийте дверцята для обслуговування та вставте резервуар для води. Вимкніть машину, увімкніть її знову й дочекайтеся, доки не загоряться індикатори на значках напоїв. Спробуйте знову вийняти блок заварювання. Покрокові інструкції див. у розділі «Виймання та встановлення блоку заварювання».

Проблема	Причина	Рішення
Не вдається вставити блок заварювання.	Неправильне положення блока заварювання.	Приведіть машину в початковий стан. Закрийте дверцята для обслуговування та вставте резервуар для води. Поки не встановлюєте блок заварювання. Вимкніть машину та витягніть шнур із розетки. Зачекайте 30 секунд, а потім знову підключіть машину до мережі й увімкніть її. Дочекайтеся, доки не загоряться індикатори на значках напоїв. Потім розташуйте блок заварювання в правильному положенні й вставте його назад у машину. Покрокові інструкції див. у розділі «Виймання та встановлення блоку заварювання».
Кава надто водяниста.	Блок заварювання брудний або потребує змачення.	Вийміть блок заварювання, промийте його під краном і дайте йому висохнути. Після цього змастіть рухомі частини (див. 'Змачування блока заварювання').
	Машина виконує процедуру автоматичного налаштування. Ця процедура запускається автоматично під час першого використання машини, при переході на інший тип кавових зерен або після тривалої перерви.	Спочатку потрібно завершити процедуру автоматичного налаштування машини, зваривши 5 чашок кави.
	Кавомолку налаштовано для надто грубого помелу.	Виберіть дрібніший ступінь помелу. Різницю в смаку можна відчути лише після приготування 2–3 напоїв.
Кава недостатньо гаряча.	Вибрано надто низьку температуру.	Установіть температуру на максимум (Мал. 52).
	Холодна чашка знижує температуру напою.	Перш ніж готувати каву, ополосніть чашки гарячою водою, щоб нагріти їх.
	При додаванні молока знижується температура напою.	Якщо б молоко не додавали, гаряче чи холодне, воно завжди знижує температуру кави. Перш ніж готувати каву, ополосніть чашки гарячою водою, щоб нагріти їх.
Кава не виходить або виходить повільно.	Фільтр для води AquaClean не було підготовлено належним чином до встановлення.	Зніміть фільтр AquaClean і промийте гарячою водою. Якщо проблема не зникає, імовірно, фільтр AquaClean встановлено неправильно. Повторно встановіть і активуйте фільтр AquaClean, а потім виконайте всі дії, наведені в розділі «Водяний фільтр AquaClean».

Проблема	Причина	Рішення
		Після тривалої перерви необхідно знову підготувати фільтр для води AquaClean до використання та двічі або тричі промити гарячою водою.
	Фільтр для води AquaClean забитий.	Фільтр для води AquaClean слід замінити кожні 3 місяці. Фільтр, що використовується понад 3 місяці, може забиватися.
	Кавомолку налаштовано для надто дрібного помелу.	Виберіть грубіший ступінь помелу. Зверніть увагу, що це буде впливати на смак кави.
	Блок заварювання брудний.	Вийміть блок заварювання та промийте його під краном (див. 'Очищення блока заварювання водою з-під крана').
	Вузол подачі кави брудний.	Очистьте вузол подачі кави та його отвори очищувачем труб або голкою.
	Відсік для попередньо змеленої кави забитий	Вимкніть машину й вийміть блок заварювання. Відкрийте кришку відсіку для попередньо змеленої кави та вставте ручку ложки туди. Рухайте ручку вгору та вниз, доки набита змелена кави не випаде (Мал. 37).
	Накип заблокував контур машини.	Видаліть накип із машини за допомогою розчину Philips для видалення накипу (див. 'Процедура видалення накипу'). Завжди видаляйте накип за появи відповідного повідомлення.
Молоко не спінується.	Внутрішній капучинатор брудний або встановлений неправильно.	Очистьте внутрішній капучинатор, правильно (див. 'Очищення внутрішнього капучинатора водою з-під крана') спозиціонуйте й установіть його.
	Тип молока не підходить для спінування.	Різні типи молока дають різну за об'ємом і якістю піну.
Молоко розбризкується.	Використовується недостатньо холодне молоко.	Переконайтеся, що ви використовуєте холодне молоко безпосередньо з холодильника.

Проблема	Причина	Рішення
	Гнучку трубку для молока не прикріплено належним чином.	Відкрийте дверцята вузла (Мал. 47) подачі кави та перевірте, чи повністю під'єднано гнучку трубку для молока до капучинатора. Зверніть увагу, що капучинатор і трубки для молока можуть бути гарячими. Перш ніж торкнутися капучинатора та трубок, дайте їм охолонути.
	Капучинатор і трубки для молока брудні.	Вийміть і розберіть внутрішній капучинатор (див. 'Очищення внутрішнього капучинатора водою з-під крана'). Промийте всі частини водою з-під крана. Для ретельного очищення використовуйте засіб для очищення контуру молока Philips. Для цього виконайте процедуру Deep Milk Clean за допомогою меню очищення (☼). Зверніть увагу: якщо частини очищали в посудомийній машині, вони можуть забитися частинками їжі або залишками миючого засобу. Радимо оглянути частини та впевнитись, що вони не забиті.
		Радимо виконувати програму HygieSteam щодня. 1. Натисніть Clean (Чищення) ☼ на панелі керування. 2. Оберіть HygieSteam. 3) Натисніть кнопку початку, щоб запустити процес. Потім підтвердьте всі дії на дисплеї.
	Трубки для молока забилися.	Контейнер для молока слід завжди зберігати в холодильнику без трубок для молока. Залишки молока можуть накопичуватися у трубках для молока та блокувати його потік через трубки. Промийте трубки для молока перед зберіганням.
Машина начебто протікає.	Машина промиває водою внутрішні контури та блок заварювання. Ця вода витікає через внутрішні контури безпосередньо в лоток для крапель. Це нормально.	Спорожніть лоток для крапель щодня або коли індикатор його заповнення піднявся над кришкою лотка. Порада. Поставте чашку під вузол подачі кави, щоб зібрати воду після промивання та зменшити об'єм води в лотку для крапель.
	Лоток для крапель переповнений, тому здається, ніби машина протікає.	Спорожніть лоток для крапель щодня або коли індикатор його заповнення піднявся над кришкою лотка.

Проблема	Причина	Рішення
	Резервуар для води вставлено не повністю, певна кількість води виливається звідти й потрапляє до машини.	Переконайтеся, що резервуар для води перебуває в правильному положенні: вийміть його, а потім вставте знову, проштовхнувши до упора.
	Блок заварювання забруднився/забився.	Промийте блок заварювання.
	Машина стоїть не на горизонтальній поверхні.	Поставте машину на горизонтальну поверхню, щоб лоток для крапель не переповнювався, а індикатор заповнення лотка для крапель працював належним чином.
Не вдається активувати фільтр для води AquaClean, а машина повідомляє про потребу видалити накип.	Фільтр не вставлено або не замінено вчасно після появи нагадування щодо AquaClean на екрані. Це означає, що в машині є накип.	Спочатку видаліть накип із машини, а потім установіть фільтр для води AquaClean.
Новий фільтр не вміщується в призначене для нього місце.	Ви намагаєтесь установити інший фільтр для води, а не AquaClean.	У машину можна встановити лише фільтр для води AquaClean.
	Гумове кільце фільтра для води AquaClean не на місці.	Установіть гумове кільце фільтра для води AquaClean на місце.
Машина гучно шумить.	Під час використання машина шумить. Це нормально.	Якщо ви чуєте сторонні шуми, очистьте блок заварювання та змастіть його (див. 'Змащування блока заварювання').
	Фільтр для води AquaClean не було підготовлено належним чином, і тепер машина втягує повітря.	Вийміть фільтр AquaClean із резервуара для води та підготуйте його до використання належним чином, перш ніж установити на місце. Покрокові інструкції див. у розділі «Фільтр для води AquaClean».
	Резервуар для води не вставлено повністю, і машина втягує повітря.	Переконайтеся, що резервуар для води перебуває в правильному положенні: вийміть його, а потім вставте знову, проштовхнувши до упора.

Технічні характеристики

Виробник залишає за собою право вдосконалювати технічні характеристики виробу. Усі наведені цифри є приблизними.

Характеристика

Розміри (Ш x В x Г)

Значення

262 x 383 x 448 мм

562 Українська

Вага	8–8,5 кг
Довжина шнура живлення	1200 мм
Резервуар для води	1,8 літра
Місткість бункера для кавових зерен	300 г
Місткість контейнера для кавової гущі	12 брикетів
Місткість контейнера для молока	600 мл
Регульована висота вузла подачі	87–147 мм
Номінальна напруга, клас енергоспоживання, джерело живлення	Див. інформаційну етикетку на внутрішній стороні дверцят для обслуговування (рис. А15)

Мазмұны

Құрылғыға шолу (А суреті) _____	563
Басқару тақтасы _____	563
Кіріспе _____	564
Бірінші рет пайдалану алдында _____	564
Арнайы функциялар _____	565
Сусындар қайнату _____	565
Сусындарды жекелендіру _____	567
Құрылғы параметрлерін реттеу _____	568
AquaClean су сүзгісі _____	569
Қайнату құралын алу және салу _____	571
Тазалау және техникалық қызмет көрсету _____	571
Қақ түсіру процедурасы _____	574
Қате кодтары _____	575
Қосалқы құрылғыларға тапсырыс беру _____	575
Ақаулықтарды жою _____	576
Техникалық ерекшеліктер _____	580

Құрылғыға шолу (А суреті)

A1 Басқару тақтасы	A12 Ұнтақтау параметрі тұтқасы
A2 Алдын ала ұнтақталған кофе бөлімінің қақпағы	A13 Дән ыдысы
A3 Дән ыдысының қақпағы	A14 Қайнату құралы
A4 Көлік сымна арналған розетка	A15 Қызмет есігі
A5 Тамшы науасы	A16 Су ыдысы
A6 Тамшы науасын босату сабы	A17 Тартылған кофе ыдысы
A7 Реттелетін кофе мен сүт тамызу шүмегі	A18 Тартылған кофе ыдысының алдыңғы тақтасы
A8 HygieSteam ыдысы	A19 Тамшы науасының қақпағы
A9 Сүт түтігін ұстағыш бар HygieSteam қақпағы	A20 «Drip tray full» (Тамшы науасы толық) индикаторы
A10 Ішкі каппуччинатор	
A11 Штепсельдік ұшы бар қуат сымы	

Аксессуарлар

A21 Сүт ыдысы	A24 AquaClean сүзгісі
A22 Сүт түтігі	A25 Мөлшерлеу шөміші
A23 Май түтігі	A26 Су кермектігінің сынақ жолағы

Басқару тақтасы

Бұл эспрессо машинасының екі нұсқасы бар. Басқару тақталары өзгеше көрінеді, барлық түймелері мен белгішелері бірдей жұмыс істейді. Барлық түймелер мен белгішелер шолуын В суретінен қараңыз. Төменнен сипаттама таба аласыз.

Дисплей бойынша айналдыру үшін жоғары және төмен көрсеткілерін пайдаланып, таңдауларды таңдау немесе растау үшін ОК белгішесін түртіңіз.

B1 Қосу/өшіру түймесі

B2 Бір рет түртілетін сусын белгішелері

B3 CoffeeMaestro белгішесі

B4 Қосымша сусындардан тұратын мәзір

B5 Бастау/тоқтату ►■ түймесі

B6 Навигация белгішелері (жоғары, төмен, артқа, оқ)

B7 Дисплей

B8 Машина параметрлері

B9 Cleaning (Тазалау) мәзірі

B10 Жеке профильдер

Кіріспе

Saeco толық автоматты кофе машинасын сатып алғаныңызбен құттықтаймыз! Saeco ұсынған онлайн қолдау көрсету қызметін толық қолдану үшін www.saeco.com/MyCoffeeMachine сайтына өтіп, өніміңізді тіркеңіз.

Ескерту: Осы құрылғыны кофемен сыналған. Мұқият тазаланғанымен, біраз кофе қалдықтары қалуы мүмкін. Дегенмен, құрылғының мүлде жаңа екендігіне кепілдік береміз.

Бірінші рет пайдалану алдында

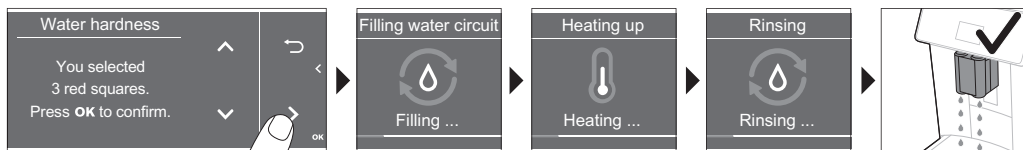
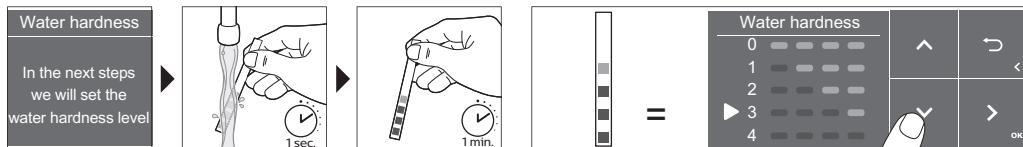
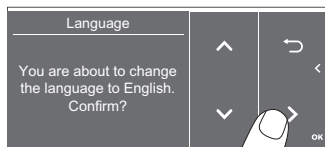
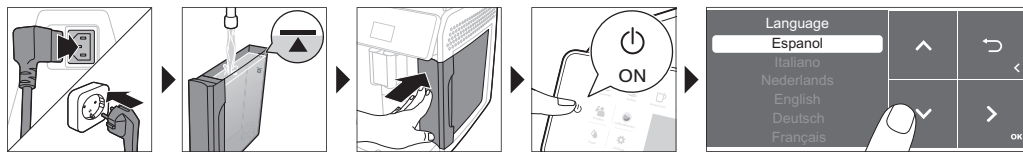

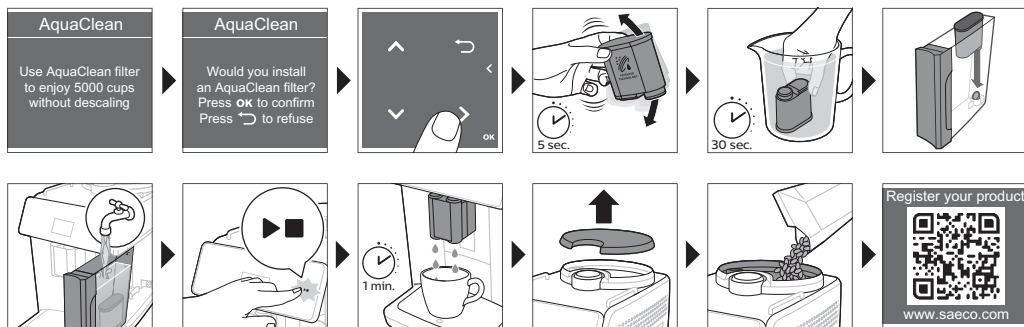

Арнайы функциялар

Арнайы функция

Мақсаты

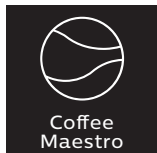

Параметрлерді өзіңіз өзгертудің орнына CoffeeMaestro көмегімен сусыныңызға арналған алдын ала орнатылған дәм профилін (Delicato, Intenso, Forte) таңдау арқылы кофеңізді дербестендіре аласыз.



HygieSteam функциясы микроағзаларды кетіре отырып, сүт жүйесін автоматты түрде тазалайды: оны капучиноны немесе басқа сүт негізіндегі сусындарды қайнатқаннан кейін пайдаланыңыз.



Біздің мықты ұнтақтағышымыз өте қатты болу және дәл көрсету үшін 100% керамикадан жасалған. Оны сіздің талғамыңызға қарай 12 сатылы деңгеймен реттеуге болады.

Сусындар қайнату

Жалпы қадамдар

- 1 Су ыдысын ағын сумен толтырып, дән ыдысын кофе дәндерімен толтырыңыз.
- 2 Шағын ашаны машинаның артындағы ұяшыққа қосыңыз. Тоқ шанышқысын қабырғадағы розеткаға қосыңыз.
- 3 Машинаны қосу үшін қосу/өшіру түймесін басыңыз.
 - Машина қыза бастап, автоматы шаю циклін орындайды.
 - Сусын белгішелеріндегі барлық шамдар үздіксіз жанса, машина пайдалануға дайын болады.
- 4 Кофе тамызу шүмегі астына стакан қойыңыз. Кофе тамызу шүмегінің биіктігін пайдаланылатын (сурет 1) шынаяқ не стакан өлшеміне реттеу үшін, оны жоғары немесе төмен сырғытыңыз.

Дәндерден тұратын кофені қайнату

- 1 Кофені қайнату үшін, өзіңіз таңдаған (сурет 2) сусын белгішесін түртіңіз немесе «Қосымша сусындар» белгішесін (сурет 3) түртіңіз.
 - Сусынды жеке дәміңізге (сурет 4) реттей аласыз. Кофе қоюлығын реттеу үшін жоғары және төмен көрсеткілерін (сурет 5) пайдаланыңыз. Егер қосымша параметрлерді (сурет 6) реттеу керек болса, ОК белгішесін түртіңіз.
- 2 Таңдалған сусынды қайнатуды бастау үшін бастау/тоқтату ►■ түймесін кез келген уақытта басыңыз.
- 3 Машина тоқтағанша кофе тамызуды тоқтату үшін, іске қосу/тоқтату ►■ түймесін қайта басыңыз.

i 2 кофені бір уақытта қайнату үшін, сусын белгішесін екі рет түртіңіз немесе арнайы жолақты айналдыру арқылы 2x белгішесін таңдаңыз.

A Карамельденген немесе тәтті кофе дәндерін пайдаланыңыз.

Сүт негізіндегі сусындарды қайнату

- 1 Су ыдысын ағын сумен толтырып, дән ыдысын дәндермен толтырыңыз.
- 2 Сүт ыдысы қақпағын босатып, сүт ыдысын сүтпен (сурет 7) толтырыңыз. Одан кейін ыдысқа металл сүт түтігін салыңыз.

Оңтайлы нәтижелер үшін, үнемі тікелей тоңазытқыштан келетін сүтті пайдаланыңыз.

- 3 Иілгіш сүт түтігін каппучинаторға (сурет 8) қосыңыз.
- 4 Өзіңіз таңдаған (сурет 9) сүт негізіндегі сусын белгішесін түртіңіз немесе басқа сусынды (сурет 3) таңдау үшін «Қосымша сусындар» белгішесін түртіңіз.
 - Енді сусынды қалауыңызға (сурет 10) сәйкес реттей аласыз.
- 5 Іске қосу/тоқтату ►■ түймесін басыңыз.
 - Белгілі бір сусындар үшін машина алдымен сүтті, одан кейін кофені тамызады. Бірқатар басқа сусындар үшін бұл керісінше жүреді, машина алдымен кофені, одан кейін сүтті тамызады.
 - Машина алдын ала орнатылған мөлшерді тамызу алдында сүт тамызуды тоқтату үшін, іске қосу/тоқтату ►■ түймесін басыңыз.
- 6 Машина тоқтағанша сусынды (сүт және кофе) толығымен тамызуды тоқтату үшін, іске қосу/тоқтату ►■ түймесін басып тұрыңыз.
- 7 Сүтті тікелей тамызғаннан кейін «HygieSteam Shot» жұмысы орындалады. Машина жылдам қайнату үшін буды ішкі сүт жүйесімен күшпен ағызады.

Алдын ала ұнтақталған кофені қайнату

- 1 Қақпақты еңкейтіп, алдын ала ұнтақталған кофенің бір өлшем шөмішін алдын ала ұнтақталған кофе бөліміне (сурет 11) салыңыз.
- 2 Сусынды таңдағаннан кейін алдын ала ұнтақталған кофені (сурет 12) таңдау үшін жоғары және төмен көрсеткілерін пайдаланыңыз. Одан кейін бастау/тоқтату ►■ түймесін басыңыз.

Ескертпе: Егер алдын ала ұнтақталған кофе таңдалса, кофе күшін реттеу және/немесе бір уақытта бірнеше сусын қайнату мүмкін емес.

Ыстық су тамызу

- 1 Ішкі каппучинатор машинаға (сурет 13) дұрыс тіркелгеніне көз жеткізіңіз.
- 2 Шүмек астына стакан қойыңыз
- 3 «Қосымша сусындар» белгішесін (сурет 3) таңдап, «Hot Water» (Ыстық су) параметрін таңдау үшін төмен айналдырыңыз.

- 4 Ыстық су мөлшерін және температураны қалауыңызға (сурет 14) реттеу үшін жоғары және төмен көрсеткілерін пайдаланыңыз.
- 5 Іске қосу/тоқтату ►■ түймесін басыңыз.
- 6 Машина тоқтағанша ыстық су тамызуды тоқтату үшін, іске қосу/тоқтату ►■ түймесін қайта басыңыз.

Сусындарды жекелендіру

Машина сусын параметрлерін жеке қалауыңызға сәйкес реттеуге және реттелмелі сусынды жеке профильге сақтауға мүмкіндік береді. Әр түрлі профильдерде әр түрлі түстер бар.

CoffeeMaestro функциясымен сусындарды қайнату

Машина барлық параметрлерді бөлек реттеу орнына CoffeeEqualizer функциясымен дәм профильдерін таңдау мүмкіндігін ұсынады. Delicato, Intenso және Forte арасынан таңдауға болады. CoffeeMaestro дәм профилін таңдау үшін:

- 1 Өзіңіз таңдаған (сурет 2) сусын белгішесін түртңіз немесе басқа сусынды (сурет 3) таңдау үшін «Қосымша сусындар» белгішесін түртңіз.
- 2 CoffeeMaestro белгішесін қайта (сурет 15) түртңіз.
- 3 Таңдауыңызды растау үшін ОК түймесін басыңыз.
Енді сусынның негізгі параметрлері тиісінше реттеледі.
- 4 Сусынды қайнатуды бастау үшін іске қосу/тоқтату ►■ түймесін басыңыз.

CoffeeEqualizer функциясы

Сусынды таңдағаннан кейін CoffeeEqualizer функциясы автоматты түрде белсендіріледі. Келесі параметрлерді реттеу үшін жоғары және төмен көрсеткілерін пайдалана аласыз:



- | | |
|-----------------------|--|
| 1 Иіс күші | 6 Көбік мөлшері |
| 2 Кофе мөлшері | 7 Сонымен қатар 1 немесе 2 стакан дайындай аласыз |
| 3 Сүт мөлшері | 8 Жол кружкасына арналған кофе мөлшері (тек кейбір түрлерде) |
| 4 Су мөлшері | |
| 5 Сусын температурасы | |

Ескертпе: Ол параметрлерін сіз реттей алатын сіз таңдаған сусынға байланысты.

Профильді таңдау

Профильді таңдап, профильдер 🍷 белгішесін пайдаланып рецептті сақтаңыз.

- 1 Түсті профильдердің (сурет 16) бірін таңдау үшін профильдер 🍷 белгішесін қайта түртңіз. Барлық профильдерде басқа түс бар.
- 2 Бір рет түртілетін сусын белгішелерінің бірін түрту немесе «Қосымша сусындар» белгішесін түрту арқылы сусынды таңдаңыз.
- 3 Сусын параметрлерін таңдаулы дәміңізге реттеңіз.
- 4 Сіз таңдаған сусынды қайнату үшін іске қосу/тоқтату ►■ түймесін басыңыз
- Енді жаңа параметрлер сіз таңдаған түсті профильде сақталған.

i Сіз машинаның (көріңіз 'Зауыттық параметрлерге қалпына келтіру') зауыттық параметрлерін үнемі қалпына келтіре аласыз.

Қонақ профилі

Машинаңыз қонақ профилімен жабдықталған. Қонақ профилі таңдалса, профиль белгішесі өшеді. Осы профиліді таңдасаңыз, параметрлерді жеке теңшеліміңізге дербестендіре аласыз, бірақ сіз қайнататын рецепттер сақталмайды.

Қосымша ату (ExtraShot)

Машинаңыз кофемен сүтті сусындарға ристреттоның қосымша ұрысын қосу мүмкіндігін ұсынады (мысалы, күштірек кофе қажет болса).

- 1 Шүмек астына стакан қойыңыз.
- 2 Басқа сусынды (сурет 2) таңдау үшін бір рет түртілетін сусындар белгішесін түртіңіз немесе сусынды (сурет 3) таңдау үшін «Қосымша сусындар» белгішесін түртіңіз.
- 3 Күшті ең жоғары деңгейге орнату үшін жоғары көрсеткіні пайдаланып, ExtraShot функциясын (сурет 17) таңдаңыз.
- 4 Басқа параметрлерді дербестендіру керек болса, ОК белгішесін түртіңіз. Одан кейін сусынды қайнатуды бастау үшін іске қосу/тоқтату ► түймесін басыңыз.
- 5 Машина тоқтағанша тамызуды тоқтату үшін, іске қосу/тоқтату ► түймесін қайта басыңыз.

i ExtraShot функциясы таңдалса, бір уақытта тек бір кофе қайната аласыз.

Құрылғы параметрлерін реттеу

Судың қаттылығын таңдау

i Машина өнімділігін оңтайландыру және қызметін ұзарту үшін, су кермектігі параметрін ауданыңыздағы су кермектігі деңгейіне реттеу ұсынылады. Сонымен қатар, бұл машина қағын жиі түсіру қажеттілігін болдырмайды. Су кермектігінің әдепкі параметрі - 4: қатты су.

Ауданыңыздағы су кермектігін анықтау үшін, қорапта берілген су кермектігін сынау жолағын пайдаланыңыз:

- 1 Су кермектігін сынау жолағын ағын суға батырыңыз немесе ағын суда 1 секунд (сурет 18) ұстап тұрыңыз.
- 2 1 минут күтіңіз. Сынақ жолағындағы қызыл түске өзгерген квадраттар саны су кермектігін (сурет 19) көрсетеді.

Машинаны дұрыс су кермектігіне орнатыңыз:

- 1 Параметрлер  белгішесін түртіп, «Су кермектігі» параметрін таңдау үшін жоғары және төмен көрсеткілерін пайдаланыңыз. Одан кейін растау үшін ОК белгішесін басыңыз.
- 2 Су кермектігі деңгейін таңдау үшін жоғары және төмен көрсеткілерін пайдаланыңыз. Дисплейден таңдалған қызыл шаршылар саны сынақ жолағындағы (сурет 20) қызыл квадраттар санымен бірдей болуы керек.
- 3 Дұрыс су кермектігі орнатылса, растау үшін ОК белгішесін түртіңіз.

Ұнтақтау параметрлерін реттеу

Дән ыдысындағы ұнтақтау параметрі тұтқасымен кофе күшін өзгерте аласыз. Ұнтақтау параметрі қаншалықты төмен болса, кофе дәндері соншалықты ұнтақталады және кофе күштірек болады.

Таңдауға болатын 12 түрлі ұнтақтау параметрі болады.

Машина кофе дәндерінің ең жақсы дәмді орнатуы керек. Сол себепті, 100-150 стакан қайнатпайынша ұнтақтау параметрін реттеу ұсынылады (шамамен 1 айлық пайдалану).

i Машинада кофе дәндерін ұнтақтау кезінде ұнтақтау параметрін ғана реттеуге болады. Дәмінің толық айырмашылығын көрмей тұрып 2–3 сусын қайнату керек.

A Тартқышты зақымдамау үшін ұнтақтау параметрі тұтқасын әр ретте бір ойықтан көбірекке бұрмаңыз.

- 1 Кофе тамызу шүмегі астына шыны қойыңыз.
- 2 Кофе дәні ыдысынан (сурет 21) қақпақты алыңыз.
- 3 Эспрессо белгішесін түртіп, іске қосу/тоқтату ►■ түймесін басыңыз.
- 4 Тартқышта ұнтақтауды бастаған кезде ұнтақтау параметрі тұтқасын төмен басып, оны сол немесе оң жаққа (сурет 22) бұраңыз.

Басқа машина параметрлерін реттеу

Параметрлер  белгішесін түрту арқылы мына машина параметрлерін реттей аласыз:

- Су кермектігі: аймағыңыздағы су кермектігіне сәйкес 5 деңгейдің арасынан таңдай аласыз.
- Күту уақыты: 15, 30, 60 немесе 180 минутты таңдай аласыз.
- Экран жарықтығы: төмен, орташа және жоғары параметрін таңдай аласыз.
- Тіл: қалаған дисплей тілін таңдай аласыз.
- Дыбыс: машинаның дыбыстық сигналын белсендіруге немесе өшіруге болады.
- Алдыңғы жарықтандыру: «үнемі қосулы», «қайнату барысында» немесе «үнемі өшірулі» параметрін таңдай аласыз.
- Өлшем бірлігі: мл немесе унция арасынан таңдай аласыз.

Зауыттық параметрлерге қалпына келтіру

Машина зауыттық параметрлерді кез келген уақытта қалпына келтіру мүмкіндігін ұсынады.

- 1 Параметрлер  белгішесін түртіңіз.
- 2 «Зауыттық параметрлерді» таңдау үшін жоғары және төмен көрсеткілерін пайдаланыңыз. ОК белгішесін түрту арқылы растаңыз.
- 3 Параметрлерді қалпына келтіру керектігін растау үшін іске қосу/тоқтату ►■ түймесін басыңыз.
 - Енді параметрлер қалпына келтіріледі.

i Өдепкі бойынша мына зауыттық параметрлерді қалпына келтіруге болады: су кермектігі, күту уақыты, дисплей жарықтығы, дыбыс, температура, алдыңғы жарықтандыру, профильдер.

AquaClean су сүзгісі

Машинаңызда AquaClean қосулы. Кофе дәмін сақтау үшін, AquaClean су сүзгісін су ыдысына сала аласыз. Сонымен қатар, ол машинада жиналған шөгіндіні кетіру арқылы қақ түсіру қажеттілігін қысқартады. AquaClean су сүзгісін жергілікті немесе онлайн дүкеннен немесе өкілетті қызмет көрсету орталықтарынан сатып алуға болады.

AquaClean сүзгісінің күйі көрсеткіші

AquaClean сүзгісі белсенді болса, AquaClean сүзгісінің күйі экранда үнемі пайыз ретінде көрінеді.

- AquaClean сүзгісінің күйі 10% немесе одан аз болса, машинаны қосқан сайын экранда хабар 2 секунд көрсетіледі. Бұл хабар жаңа сүзгіні сатып алуға кеңес береді.
- Сүзгі күйі 0% болса, машинаны қосқан сайын машина AquaClean сүзгісін ауыстыруды сұрайды.

AquaClean су сүзгісін белсендіру (5 мин)

i Машина сүзгінің су ыдысына салынғанын автоматты түрде анықтай алмайды. Сол себепті, «Тазалау» мәзіріне орнатылған әрбір жаңа AquaClean су сүзгісін белсендіруіңіз керек.

Машина сүзгіні белсендіру хабарын көрсетуді тоқтатқан соң, AquaClean су сүзгісін әлі де белсендіруге болады, бірақ ол үшін машина қағын түсіру қажет болады.

i AquaClean су сүзгісін пайдалануды бастау алдында машина толығымен шөгіндісіз болуы керек.

AquaClean су сүзгісін белсендіру алдында оны төменде сипатталған суға малу арқылы дайындау керек. Бұл әрекет орындалмаса, машина су орнына ауа тартып, көп шу жасауы мүмкін және машинаның кофе қайнатуын болдырмауы мүмкін.

- 1 «Тазалау»  белгішесін түртіп, «AquaClean» параметрін таңдау үшін жоғары және төмен көрсеткілерін пайдаланыңыз.
- 2 Растау үшін ОК белгішесін түртіңіз.
- 3 Белсендіру экраны пайда болса, ОК белгішесін қайта түртіңіз. Экрандағы нұсқауларды орындаңыз.
- 4 Сүзгіні шамамен 5 секунд (сурет 23) шайқаңыз.
- 5 Сүзгіні суық сулы құмыраға жоғарыдан төмен қаратып батырып, оны (сурет 24) шайқаңыз/басыңыз.
- 6 Сүзгіні тікелей су ыдысындағы сүзгі байланысына салыңыз. Оны ең төменгі ықтимал нүктеге (сурет 25) басыңыз.
- 7 Су ыдысын таза сумен толтырып, оны машинаға қайта салыңыз.
- 8 Шүмек астына ыдысты қойыңыз.
- 9 Белсендіру процесін бастау үшін іске қосу/тоқтату ► түймесін басыңыз.
- 10 Шүмектен 1 минут бойы ыстық су ағады.
- 11 Енді сүзгі сәтті белсендірілді.

AquaClean су сүзгісін ауыстыру (5 мин)

Сүзгіден 95 литр су аққаннан кейін сүзгі жұмысы тоқтайды. AquaClean күйінің индикаторы 0%-ға түсіп, сүзгіні ауыстыру керектігін ескертеді. Дисплейде AquaClean күйінің индикаторы көрсетілсе, машина қағын түсірмей сүзгіні ауыстыра аласыз. AquaClean су сүзгісі уақтылы ауыстырылмаса, шамалы уақыттан кейін AquaClean индикаторы өшеді. Сүзгіні ауыстыру керек болса, алдымен машина қағын түсіру керек.

AquaClean күйінің индикаторы 0%-ға түссе немесе машина AquaClean сүзгісін ауыстыру керектігін ескертсе:

- 1 ескі AquaClean су сүзгісін алыңыз.
- 2 жаңа сүзгіні орнатып, оны «AquaClean су сүзгісін белсендіру (5 мин)» тарауында сипатталғандай белсендіріңіз.

i Тіпті, машина ауыстыру қажеттілігін көрсетпесе, AquaClean су сүзгісін кемінде 3 ай сайын ауыстырыңыз.

Қайнату құралын алу және салу

Қайнату құралын алу, салу және тазалау жолының толық бейне нұсқаулары үшін www.saeco.com/care торабына өтіңіз.

Қайнату құралын машинадан шығарып алу

1. Машинаны өшіріңіз.
2. Су ыдысын алып, қызмет көрсету есігін (сурет 26) ашыңыз.
3. PUSH (Басу) сабын (сурет 27) басып, қайнату құралы тұтқасын тартып, машинадан (сурет 28) алыңыз.

⚠ Машинадан қайнату құралын алған кезде, тамшы науасы мен кофе дәндерінің ыдысы бос екеніне көз жеткізіңіз.

Қайнату құралын қайта салу

⚠ Қайнату құралын құрылғыға қайта сырғыту алдында, дұрыс күйде екендігін тексеріңіз.

1. Қайнату құралы дұрыс орында екендігін тексеріңіз. Қайнату құралының бүйіріндегі сары цилиндріндегі көрсеткі қара көрсеткімен және N (сурет 29) белгісімен тураланған.
 - Егер олар тураланбаса, иінтірек қайнату құралы (сурет 30) негізімен байланысқанша басыңыз.
2. Қайнату құралын бағыттағыштар (сурет 31) бойымен орнына сырт (сурет 32) етіп түскенше машинаға сырғытыңыз. PUSH (Басу) түймесін баспаңыз.
3. Қызмет көрсету есігін жауып, су ыдысын кері салыңыз.

Тазалау және техникалық қызмет көрсету

Жүйелі тазалау және техникалық қызмет көрсету машинаны жақсы күйде сақтайды және жақсы дәмді кофе мен тұрақты кофе ағынын ұзақ уақыт қамтамасыз етеді.

Машинаның барлық алынбалы бөлшектерін тазалау уақыты мен әдісі туралы толық сипаттаманы төмендегі кестеден қараңыз. Толық ақпарат пен нұсқауларды www.saeco.com/care торабынан таба аласыз. Ыдыс жуғышта тазалауға болатын бөлшектер шолуын С суретінен қараңыз.

Алынбалы бөлшектер	Тазалау уақыты	Тазалау әдісі
Қайнату құралы	Апта сайын	Қайнату құралын машинадан (көріңіз 'Қайнату құралын алу және салу') шығарып алыңыз. Оны ағын сумен (көріңіз 'Қайнату құралын ағын су астында тазалау') шайыңыз.
	Ай сайын	Philips кофе майын кетіргіш таблеткасымен (көріңіз 'Кофе майын кетіргіш үстелдерімен қайнату құралын тазалау') қайнату құралын тазалаңыз.
Сүт жүйесі/ішкі каппучинатор	Әрбір қолданыстан кейін	Тазалау мәзірінен «HygieSteam» бағдарламасын орындаңыз. Тазалау мәзірінен «HygieSteam» опциясын таңдап, экрандағы нұсқауларды орындаңыз. Сүт түтігін ұстағышқа металл сүт түтігін салу алдында оның сыртын дымқыл шүберекпен сүртіңіз.

Алынбалы бөлшектер	Тазалау уақыты	Тазалау әдісі
	Апта сайын	Ішкі каппуччинаторды алып, бөлшектеңіз («Ішкі каппуччинаторды ағын суда тазалау» бөлімін қараңыз). Барлық бөлшектерін ағын суда шамалы жуу сұйықтығымен шайыңыз.
	Ай сайын	Philips сүт тізбегін тазалау құралымен «Deep Milk Clean» процедурасын орындаңыз. Тазалау мәзірінен «Deep Milk Clean» опциясын таңдап, экрандағы нұсқауларды орындаңыз. Толық бейне нұсқаулары үшін www.saeco.com/care торабына өтіңіз.
Сүт ыдысы	Апта сайын	Сүт ыдысын (сурет 33) шешіп алып, шарды сүт түтігінің ілгегімен басып шығарыңыз (сурет 34). Сүт ыдысының барлық бөлшектерін ыдыс жуғышта немесе ағын суда тазалаңыз
HygieSteam ыдысы (сүт түтігін ұстағыш)	Апта сайын немесе машина сізге ескерткенде	Машинадан (сурет 35) HygieSteam ыдысын алып, HygieSteam қақпағын (сурет 36) алыңыз. HygieSteam ыдысын босатып, ыдыс пен қақпақты ағын суда немесе ыдыс жуғышта тазалаңыз. Ыдыс пен қақпақты ауада кептіріп, оларды машинаға кері салыңыз.
Алдын ала ұнтақталған кофе бөлімі	Алдын ала ұнтақталған кофе бөлімін бітелген-бітелмегенін апта сайын тексеріңіз.	Машинаны ажыратып, қайнату құралын алыңыз. Алдын ала ұнтақталған кофе бөлімі қақпағын ашып, оған қасық сабын салыңыз. Бітеген ұнтақталған кофе төмен (сурет 37) түскенше тұтқаны жоғары және төмен жылжытыңыз. Толық бейне нұсқаулары үшін www.saeco.com/care торабына кіріңіз.
Тартылған кофе ыдысы	Кофе ұнтақтарының ыдысын машина ұсынған кезде босатыңыз. Оны апта сайын тазалаңыз.	Машина қосылған кезде кофе ұнтақтары ыдысын шығарып алыңыз. Оны ағын суда шамалы жуу сұйықтығымен шайыңыз немесе ыдыс жуғышта тазалаңыз. Кофе ұнтақтары ыдысының (A18 суреті) алдыңғы тақтасын ыдыс жуғышта жууға болмайды.
Тамшы науасы	Тамшы науасын күн сайын немесе қызыл «тамшы науасы толық» индикаторы тамшы науасы (сурет 38) арқылы жыпылықтаған сайын босатыңыз. Тамшы науасын апта сайын тазалаңыз.	Тамшы науасын (сурет 39) алып, оны ағын суда шамалы жуу сұйықтығымен шайыңыз. Тамшы науасы мен тамшы науасының қақпағын ыдыс жуғышта да тазалауға болады. Кофе ұнтақтары ыдысының (A18 суреті) алдыңғы тақтасын ыдыс жуғышта жууға болмайды.
Қайнату құралын майлау	2 ай сайын	Қайнату құралын қаптамадағы майымен (көріңіз 'Қайнату құралын майлау') майлаңыз.
Су ыдысы	Апта сайын	Су ыдысын ағып тұрған сумен шайыңыз

Алынбалы
бөлшектер

Тазалау уақыты

Тазалау әдісі

Машинаның алды

Апта сайын

Қырмайтын шүберекпен тазалау

Қайнату құралын тазалау

Қайнату құралын жүйелі тазалау кофе қалдықтарының ішкі тізбектерге бітелуін болдырмайды. Қайнату құралын алу, салу және тазалау жолының бейне нұсқаулары үшін www.saeco.com/care торабына өтіңіз.

Қайнату құралын ағын су астында тазалау

- 1 Қайнату құралын (көріңіз 'Қайнату құралын алу және салу') алыңыз.
- 2 Қайнату құралын сумен дұрыстап шайыңыз. Қайнату құралының үстіңгі сүзгісін (сурет 40) мұқият тазалаңыз.
- 3 Қайнату құралын кері салу алдында ауада кептіріңіз. Талшықтардың қайнату құралында жиналуын болдырмау үшін қайнату құралын шүберекпен сүртпеңіз.

Кофе майын кетіргіш үстелдерімен қайнату құралын тазалау

Тек Philips кофе майын кетіргіш таблеткаларын пайдаланыңыз.

- 1 Тазалау  белгішесін түртіп, «Қайнату құралын тазалау» параметрін таңдау үшін жоғары және төмен көрсеткілерін пайдаланыңыз.
- 2 Растау үшін ОК белгішесін түртіп, экрандағы нұсқауларды орындаңыз.

Қайнату құралын майлау

Машина өнімділігін жақсарту үшін, жылжымалы бөлшектердің еркін қозғалысын қамтамасыз ету үшін қайнату құралын 2 ай сайын майлау ұсынылады.

- 1 Қайнату құралының (сурет 41) поршеніне (сұр бөлшекке) майды жұқалап жағыңыз.
- 2 Қайнату құралының (сурет 42) төменгі жағындағы білікке (сұр бөлшекке) майды жұқалап жағыңыз.
- 3 Екі жағындағы (сурет 43) бағыттауыштарға майды жұқалап жағыңыз.

Ішкі каппуччинаторды тазалау бағдарламалары

Машиналарда ішкі каппуччинаторды тазалау бойынша үш бағдарлама бар:

- «HygieSteam Shot»: машина жылдам шаю үшін ішкі каппуччинатор арқылы бу жібереді.
- «HygieSteam»: машина ішкі сүт жүйесін бумен толығымен тазалайды. HygieSteam ыдысы дұрыс жиналғанына (сурет 44) және машинаға (сурет 45) тіркелгеніне көз жеткізіңіз. Сүт түтігін ұстағышқа (сурет 46) сүт түтігін салып, экрандағы нұсқауларды орындаңыз.
- «Deer Milk Clean»: Ішкі сүт жүйесін толығымен тазалау үшін, Philips сүт тізбегін тазалау құралымен «Deer Milk Clean» процедурасын орындаңыз.

Ішкі каппуччинаторды ағын суда тазалау

- 1 Ішкі каппуччинатор (сурет 47) есігін ашыңыз.
- 2 Ішкі каппуччинаторды төмен (сурет 48) тартумен алыңыз.
- 3 Үстіңгі бөлігінен (сурет 49) астыңғы бөлігін тартумен ішкі каппуччинаторды бөлшектеңіз.
- 4 Барлық бөлшектерін (сурет 50) бөлшектеп, оларды ағын суда тазалаңыз.
- 5 Ішкі каппуччинаторды қайта жинақтаңыз.

6 Ішкі каппуччинаторды кері салу үшін, тік күйінде салып, саңылаулар машинадағы екі түтікпен тураланғанын тексеріңіз. Одан кейін ішкі каппуччинаторды орнына (сурет 13) құлыпталғанша жылжытыңыз.

7 Есікті жабыңыз.

Толық бейне нұсқаулары үшін www.saeco.com/care торабына өтіңіз.

Қақ түсіру процедурасы

Тек Philips қақ кетіргішін пайдаланыңыз. Ешбір жағдайда күкірт қышқылы, тұз қышқылы, сульфамин немесе сірке қышқылы (сірке суы) негізіндегі қақ кетіргішті пайдаланбаңыз, себебі бұл машинадағы су тізбегіне зақым келтіруі мүмкін және шөгіндіні дұрыс ерітпейді. Philips қақ кетіргішін пайдаланбау кепілдікке нұқсан келтіреді. Құрылғы қағын кетірмеу кепілдіктің күшін жояды. Philips қақ тазалағышын жергілікті немесе онлайн дүкеннен немесе өкілетті қызмет көрсету орталықтарынан сатып алуға болады.

- 1 Машина қақ кетіруді сұраған кезде, бастау үшін ОК белгішесін түртіңіз. Машина ұсынысынсыз қақ кетіруді бастау үшін, Тазалау  белгішесін түртіп, «Descale» (Қақтан тазалау) опциясын таңдаңыз.
- 2 Тамшы науасын, кофе ұнтақтары ыдысын және HygieSteam ыдысын (сурет 35) алып, оларды босатып, орнына кері салыңыз.
- 3 Су ыдысын алып, босатыңыз. Одан кейін AquaClean сүзгісін алыңыз.
- 4 Philips қақ кетіргішінің толық бөтелкесін су ыдысына құйып, CALC CLEAN (Қақтан тазалау) деңгейіне (сурет 51) дейін сумен толтырыңыз. Одан кейін оны машинаға салыңыз.
- 5 Кофе тамызу шүмегі астына үлкен ыдысты (1,5 л) қойыңыз.
- 6 HygieSteam ыдысы дұрыс жиналғанына (сурет 44) және машинаға (сурет 45) тіркелгеніне көз жеткізіңіз. Сүт түтігін ұстағышқа (сурет 46) сүт түтігін салыңыз.
- 7 Қақтан тазалау процедурасын бастау үшін, экрандағы нұсқауларды орындаңыз. Қақтан тазалау процедурасы шамамен 30 минутқа созылады және қақтан тазалау циклі мен шаю циклінен тұрады.
- 8 Қақтан тазалау циклі аяқталса, су ыдысын және су тізбегін шаю керек. Экрандағы нұсқауларды орындаңыз.
- 9 Жаңа AquaClean су сүзгісін су ыдысына салып, оны белсендіріңіз (көріңіз 'AquaClean су сүзгісін белсендіру (5 мин)').

Кеңес: AquaClean сүзгісін қолдану қақ түсіру қажеттілігін қысқартады!

Қақ түсіру процедурасына кедергі жасалғанда орындалатын әрекет

Басқару тақтасынан қосу/өшіру түймесін басумен қақтан тазалау процедурасынан шығуға болады. Егер қақтан тазалау процедурасы толығымен аяқталғанша үзілсе, келесі әрекетті орындаңыз:

- 1 Су ыдысын толығымен босатып шайыңыз.
- 2 Су ыдысына CALC CLEAN (Қақтан тазалау) көрсеткішіне дейін таза су толтырып, машинаны қосыңыз. Құрылғы қызуда әрі автоматты шаю бағдарламасын орындап жатыр.
- 3 Сусындарды қайнату алдында қолмен шаю циклін орындаңыз. Қолмен шаю циклін орындау үшін, алдымен, ыстық су ыдысының жартысын тамызып, ұнтақталған кофе қоспай алдын ала ұнтақталған кофенің 2 стаканын қайнатыңыз.

Ескерту: Егер қақ түсіру процедурасы аяқталмаса, құрылғы басқа қақ түсіру процедурасын барынша тез талап етеді.

Қате кодтары

Төменгі жақтан шешуге болатын мәселелерді көрсететін қате кодтары тізімін таба аласыз. Бейне нұсқаулар www.saeco.com/care торабында қолжетімді. Егер басқа қате коды пайда болса, еліңіздегі тұтынушыларға қолдау көрсету орталығына хабарласыңыз. Байланыс мәліметтерін кепілдік парақшасынан қараңыз.

Қате коды	Мәселе	Мүмкін шешімі
01	Кофені шұңғымасы бітелген.	Машинаны өшіріп, розеткадан ажыратыңыз. Қайнату құралын алыңыз. Одан кейін алдын ала ұнтақталған кофе бөлімі қақпағын ашып, қасық сабын салыңыз. Бітеген ұнтақталған кофе төмен (сурет 37) түскенше тұтқаны жоғары және төмен жылжытыңыз. Толық бейне нұсқауларды алу үшін www.saeco.com/care торабына кіріңіз.
03	Қайнату құралы ластанған немесе жақсы майланбаған.	Машинаны өшіріңіз. Қайнату құралын таза сумен шайып, ауада кептіріп, оны майлаңыз (көріңіз 'Қайнату құралын майлау'). «Қайнату құралын тазалау» тарауын қараңыз немесе толық бейне нұсқауларды алу үшін www.saeco.com/care торабына кіріңіз. Одан кейін машинаны қайта қосыңыз.
04	Қайнату құралы дұрыс орналастырылмаған.	Машинаны өшіріңіз. Қайнату құралын алып қайта салыңыз. Қайнату құралын салу алдында дұрыс күйде екендігін тексеріңіз. «Қайнату құралын қолдану» тарауын қараңыз немесе келесі торапқа кіріңіз: www.saeco.com/care торабына кіріңіз. Одан кейін машинаны қайта қосыңыз.
05	Су тізбегінде ауа бар.	Өшіріп қайта қосумен машинаны қайта іске қосыңыз. Егер бұл істесе, 2-3 ыстық шынаяғын ағызыңыз. Егер машина қағын ұзақ уақыт кетірмесеңіз, оны қақтан тазалаңыз.
	AquaClean сүзгісі орнату алдында дұрыс дайындалмаған немесе бітелген.	AquaClean сүзгісін алып, кофені қайта қайнатыңыз. Егер осы істесе, AquaClean сүзгісін кері салу алдында дұрыс дайындаңыз. AquaClean сүзгісін су ыдысына кері салыңыз. Егер бұл әлі де істемесе, сүзгі бітелуі мүмкін және ауыстыру керек.
11	Машинаны бөлме температурасына реттеу керек	Машинаның көлік/сыртқы температураны бөлме температурасына дейін реттеуіне шамалы уақыт беріңіз. Машинаны 30 минутқа өшіріп, оны қайта қосыңыз. Бұл жұмыс істемесе, еліңіздегі тұтынушыларды қолдау орталығына хабарласыңыз. Байланыс мәліметтерін кепілдік парақшасынан қараңыз.
14	Машина қызып жатыр.	Машинаны өшіріп, 30 минуттан кейін қайта қосыңыз.
19	Машина қабырға розеткасына дұрыс қосылмаған.	Қуат сымның кішкентай ашасы машинаның артындағы розеткаға дұрыс қосылғанына көз жеткізіңіз.

Қосалқы құрылғыларға тапсырыс беру

Машинаны тазалау және қағын түсіру үшін тек Philips техникалық қызмет өнімдерін пайдаланыңыз. Бұл өнімдерді жергілікті немесе онлайн дүкеннен немесе өкілетті қызмет көрсету орталықтарынан

сатып алуға болады. Қосалқы бөлшектердің толық тізімін онлайн табу үшін, машинаның үлгі нөмірін енгізіңіз. Қызмет есігі ішінен үлгі нөмірін таба аласыз.

Техникалық қызмет өнімдері және түр нөмірлері:

- Қақ түсіру ерітіндісі CA6700
- AquaClean сүзгісі CA6903
- Қайнату құралының майы HD5061
- Кофе майын кетіргіш таблеткалар CA6704
- Сүт тізбегін тазалау құралы CA6705
- Техникалық қызмет көрсету жинағы CA6707

Ақаулықтарды жою

Бұл тарауда машинада жиі кездесетін мәселелер аталып өтеді. Қолдау көрсету бейнелері мен жиі қойылатын сұрақтардың толық тізімі www.saeco.com/care торабында қолжетімді. Егер мәселені шешу мүмкін болмаса, еліңіздегі тұтынушыға қолдау көрсету орталығына хабарласыңыз. Байланыс мәліметтерін кепілдік парақшасынан қараңыз.

Мәселе	Себеп	Шешім
Менің жаңа кофе машинамының ішінде кофе қалдықтары бар.	Бұл машина кофемен сыналған.	Мұқият тазаланғанымен, біраз кофе қалдықтары қалуы мүмкін. Дегенмен, машина мүлде жаңа.
Тамшы науасы жылдам толады/тамшы науасында үнемі шамалы су болады.	Бұл қалыпты жағдай. Машинада ішкі тізбекті және қайнату құралын шаюға су пайдаланылады. Ішкі жүйе арқылы тікелей тамшы науасына су ағады.	Тамшы науасын күн сайын немесе қызыл «тамшы науасы толық» индикаторы тамшы науасының қақпағы арқылы жыпылықтаған сайын босатыңыз. Кеңес: шыққан шайылған суды жинау үшін тамызу шүмегіне стаканды қойыңыз.
«Кофе ұнтақтары ыдысын босату» белгішесі қосулы қалады.	Кофе ұнтақтары ыдысын машина қабырға розеткасынан ажыратылғанда кезде босаттыңыз немесе оны жылдам орнына салдыңыз.	Кофе ұнтақтары ыдысын алып, кемінде 5 секунд күтіп, оны қайта салыңыз.
Кофе ұнтақтары ыдысы толмаса да, машина маған ыдысты босатуды ұсынады.	Машина кофе ұнтақтары ыдысын босатқаннан кейін есептегішті қайта орнатпайды.	Кофе ұнтақтары ыдысын кері салған кезде шамамен 5 секунд күтіңіз. Осы орайда, кофе пакетін есептегіш нөлге орнатылады және кофе пакеттерінің саны дұрыс есептеледі.
Кофе ұнтақтары ыдысы артық толған және дисплейде «кофе ұнтақтары ыдысын босату» белгішесі пайда болмаған.	Тамшы науасын кофе дәндері ыдысын босатусыз шығардыңыз.	Тамшы науасын алу кезінде кофе ұнтақтары ыдысын, тіпті, аз ғана кофе пакеті болса да босатыңыз. Бұның арқасында кофе пакеттерін есептегіш нөлге орнатылады және кофе пакеттерінің саны дұрыс есептеледі.

Мәселе	Себеп	Шешім
Қайнату құралын алу мүмкін емес.	Қайнату құралы дұрыс орында емес.	Машинаны келесі жолмен қайта орнатыңыз: қызмет көрсету есігін жауып, су ыдысын кері салыңыз. Машинаны өшіріп, қайта қосып, «сусын» белгішелеріндегі шамдардың қосылуын күтіңіз. Қайнату құралын қайта алып қараңыз. Қадамдық нұсқауларды «Қайнату құралын алу және салу» тарауынан қараңыз.
Қайнату құралын салу мүмкін емес.	Қайнату құралы дұрыс орында емес.	Машинаны келесі жолмен қайта орнатыңыз: қызмет көрсету есігін жауып, су ыдысын кері салыңыз. Қайнату құралын шығарып алыңыз. Машинаны өшіріп, розеткадан ажыратыңыз. 30 секунд күтіп, машинаны кері салып, қосып, «сусын» белгішелеріндегі шамдардың қосылуын күтіңіз. Одан кейін қайнату құралын дұрыс күйге қойып, машинаға қайта салыңыз. Қадамдық нұсқауларды «Қайнату құралын алу және салу» тарауынан қараңыз.
Кофе сұйық.	Қайнату құралы ластанған немесе майлануы керек.	Қайнату құралын алып, оны ағын суда шайып, кептіруге қалдырыңыз. Одан кейін жылжымалы бөлшектерін (көріңіз 'Қайнату құралын майлау') майлаңыз.
	Машинада жеке реттеу процедурасы орындалуда. Машинаны алғаш рет пайдаланғанда, кофе дөңдерінің басқа түріне ауыстырғанда немесе ұзақ уақыт пайдаланылмағанда осы процедура автоматты түрде басталады.	Машинаға жеке реттеу процедурасын аяқтауға рұқсат ету үшін, 5 кофе стаканын бірден қайнатыңыз.
	Тартқыш тым үлкен параметрге орнатылған.	Тартқышты дәл (төменірек) параметріне орнатыңыз. Дәмі толығымен өзгергенше 2-3 сусын қайнатыңыз.
Кофе жетерліктей ыстық емес.	Температура тым төмен деңгейге орнатылған.	Температураны максималды параметрге (сурет 52) орнатыңыз.
	Суық стакан сусын температурасын төмендетеді.	Ыстық сумен шаю арқылы шынаяқтарды алдын ала қыздырыңыз.
	Сүт қосу сусын температурасын төмендетеді.	Ыстық немесе суық сүт қосқаныңызға қарамастан, сүт қосу кофе температурасын төмендетеді. Ыстық сумен шаю арқылы шынаяқтарды алдын ала қыздырыңыз.

Мәселе	Себеп	Шешім
Кофе шықпайды немесе кофе баяу шығады.	AquaClean су сүзгісі орнатуға дұрыс дайындалмады.	AquaClean сүзгісін алып, шамалы ыстық су ағызыңыз. Бұл жұмыс істесе, AquaClean сүзгісі дұрыс орнатылмаған. AquaClean сүзгісін қайта орнатып, белсендіріп, «AquaClean су сүзгісі» тарауындағы барлық қадамдарды орындаңыз.
		Ұзақ уақыт пайдаланылмаса, AquaClean су сүзгісін қайта пайдалануға дайындап, 2-3 стакан ыстық су ағызыңыз.
	AquaClean су сүзгісі бітелген.	AquaClean су сүзгісін 3 ай сайын ауыстырыңыз. 3 айдан ескі сүзгі бітелуі мүмкін.
	Тартқыш тым кішкентай параметрге орнатылған.	Тартқышты үлкен (жоғары) параметрге орнатыңыз. Бұл кофе дәміне теріс әсер ететінін ескеріңіз.
	Қайнату құралы ластанған.	Қайнату құралын алып, оны ағын сумен (көріңіз 'Қайнату құралын ағын су астында тазалау') жуыңыз.
	Кофе тамызу шүмегі ластанған.	Кофе тамызу шүмегін және саңылауларын құбыр тазалау құралымен немесе инемен тазалаңыз.
	Алдын ала ұнтақталған кофе бөлімі бітелген	Машинаны өшіріп, қайнату құралын алыңыз. Алдын ала ұнтақталған кофе бөлімі қақпағын ашып, оған қасық сабын салыңыз. Бітеген ұнтақталған кофе төмен (сурет 37) түскенше тұтқаны жоғары және төмен жылжытыңыз.
	Машина тізбегін қақ бітеп тастаған.	Машина қағын Philips қақ кетіргішімен (көріңіз 'Қақ түсіру процедурасы') тазалаңыз. Машина сізден сұраған кезде үнемі қағын кетіріңіз.
Сүт көбіктелмейді.	Ішкі каппуччинатор ластанған немесе дұрыс салынбаған.	Ішкі каппуччинаторды тазалап, күйін тексеріп, дұрыстап (көріңіз 'Ішкі каппуччинаторды ағын суда тазалау') салыңыз.
	Пайдаланылатын сүт түрі көпіртуге арналмаған.	Әр түрлі сүт түрлері көбіктің әр түрлі мөлшерлеріне және әр түрлі сүт сапаларына әкеледі.
Сүт шашырайды.	Пайдаланылатын сүт жеткілікті түрде салқын емес.	Тікелей тоңазытқыштан келетін сүтті пайдаланыңыз.

Мәселе	Себеп	Шешім
	Иілгіш сүт түтігі дұрыс жалғанбаған.	Кофе тамызу шүмегінің (сурет 47) есігін ашып, иілгіш түтіктің каппуччинаторға толығымен жалғанғанына көз жеткізіңіз. Каппуччинатор мен сүт түтіктері ыстық болуы мүмкін екендігін ескеріңіз. Каппуччинатор мен түтіктерді тұрту алдында оларды суытыңыз.
	Каппуччинатор мен сүт түтіктері таза емес.	Ішкі каппуччинатор (көріңіз 'Ішкі каппуччинаторды ағын суда тазалау') алып бөлшектеңіз. Барлық бөлшектерді ағын су астында шайыңыз. Дұрыстап тазалау үшін Philips сүт тізбегін тазалау құралын пайдаланыңыз және Deer Milk Clean процедурасын тазалау (☞) мәзірі арқылы орындаңыз. Егер бөлшектер ыдыс жуғышта тазаланса, оларға тағам бөліктері немесе ағартқыш қалдықтары бітеліп қалуы мүмкін екендігін ескеріңіз. Сонымен қатар, кедергінің бар-жоғын көзбен тексеру ұсынылады.
		HygieSteam бағдарламасын күн сайын орындау ұсынылады: 1) Басқару тақтасынан ☞ «Clean» (Тазалау) түймесін басыңыз. 2) «HygieSteam» параметрін таңдаңыз. 3) Процесті бастау үшін іске қосу түймесін басыңыз. Одан кейін дисплейде барлық қадамдарды растаңыз.
	Сүт түтіктері бітелген.	Сүт ыдысын үнемі сүт түтіктерін тоңазытқышқа салмай сақтаңыз. Қалған сүт түтіктерге жиналып, түтіктер арқылы өтетін сүт ағынына бөгет болуы мүмкін. Сақтау алдында сүт түтіктерін шайыңыз.
Машина ағып жатқан сияқты.	Машинада ішкі тізбекті және қайнату құралын шаюға су пайдаланылады. Бұл су ішкі жүйе арқылы тікелей тамшы науасына ағады. Бұл қалыпты жағдай.	Тамшы науасын күн сайын немесе «тамшы науасы толық» индикаторы тамшы науасының қақпағы арқылы жыпылықтаған сайын босатыңыз. Кеңес: Шайылған суды жинау үшін тамызу шүмегіне стаканды қойып, тамшы науасындағы су мөлшерін азайтыңыз.
	Тамшы науасы тым толық әрі тасуда, бұл машинаның кему жағдайына ұқсайды.	Тамшы науасын күн сайын немесе «тамшы науасы толық» индикаторы тамшы науасының қақпағы арқылы жыпылықтаған сайын босатыңыз.
	Су ыдысы толығымен салынып, су ыдысынан шамалы су ағып, машинадан ауа шығарылады.	Су ыдысы дұрыс орында екендігін тексеріңіз: оны алып, машинаға барынша терең етіп қайта салыңыз.

Мәселе	Себеп	Шешім
	Қайнату құралы ластанған/бітелген.	Қайнату құралын шайыңыз.
	Машина көлденең бетке орналастырылмаған.	Тамшы науасы толмай, «тамшы науасы толық» индикаторы дұрыс жұмыс істейтіндей етіп машинаны көлденең бетке орналастырыңыз.
AquaClean су сүзгісін белсендіру мүмкін емес және машина қақ түсіруді сұрайды.	Экранда AquaClean еске салғышы көрсетілгеннен кейін сүзгі орнатылмайды немесе ауыстырылмайды. Бұл машинаның толығымен шөгіндісіз емес екендігін білдіреді.	Алдымен, машина қағын түсіріп, одан кейін AquaClean су сүзгісін орнатыңыз.
Жаңа сүзгі бекітілмейді.	AquaClean су сүзгісінен басқа сүзгіні орнатуға әрекет жасалуда.	Тек AquaClean су сүзгісі құрылғыға сәйкес келеді.
	AquaClean су сүзгісіндегі резеңке сақина орнында емес.	AquaClean су сүзгісіне резеңке сақинаны кері салыңыз.
Машинадан қатты шу шығуда.	Пайдалану барысында машинаның кейбір шу шығаруы қалыпты жағдай болып есептеледі.	Егер машинадан әр түрлі шу шыға бастаса, қайнату құралын тазалап, оны майлаңыз (көріңіз 'Қайнату құралын майлау').
	AquaClean су сүзгісі дұрыс дайындалмаған және ауа енді машинаға тартылады.	AquaClean су сүзгісін су ыдысынан алып, кері салу алдында қолданысқа дұрыстап дайындаңыз. Қадамдық нұсқауларды «AquaClean су сүзгісі» тарауынан қараңыз.
	Су ыдысы толығымен салынып, машинадан ауа шығарылады.	Су ыдысы дұрыс орында екендігін тексеріңіз: оны алып, машинаға барынша терең етіп басып қайта салыңыз.

Техникалық ерекшеліктер

Өндіруші өнімнің техникалық сипаттамаларын жетілдіру құқығын сақтайды. Барлық алдын ала орнатылған мөлшерлер шамалас болады.

Сипаттама	Мән
Өлшемі (е x б x д)	262 x 383 x 448 мм
Салмағы	8-8,5 кг
Қуат сымы ұзындығы	1200 мм.
Су ыдысы	1,8 литр
Кофе дәндерінің ыдысының сыйымдылығы	300 г

Тартылған кофе ыдысының сыйымдылығы	12 пакет
Сүт ыдысының сыйымдылығы	600 мл
Реттелмелі шүмек биіктігі	87 -147 мм
Номинал кернеу - Қуат номиналы - Қуат көзі	Қызмет есігінің ішіндегі деректер белгісін қараңыз (А15 суреті)

Толығымен автоматты эспрессо Құрылғысы

Өндіруші: «ДАП Б.В.», Туссендиепен 4 а, 9206АД, Драхтен, Нидерланды

Ресей және Кедендік одақ территориясына импорттаушы: «Техника для дома Филипс» ЖШҚ, Ресей Федерациясы, 123022, Мәскеу қ., Сергей Макеев к-сі, 13 үй, 5 қабат, XVII үй-жай, 31 бөлме, телефон нөмірі +7 495 961-1111

SM6585, SM6582, SM6580, SM6480: 230 В; 50 Гц; 1500 Вт немесе 220-240 В; 50 Гц; 1500 Вт

I- класс

Тұрмыстық қажеттіліктерге арналған.

Румынияда жасалған

Сақтау шарттары, пайдалану

Температура	0 °С - +50 °С
Салыстырмалы ылғалдылық	20 % - 95 %
Атмосфералық қысым	85 - 109 кПа



PAP

Пластик емес бума материалдарында қағаз немесе картон бар.



LDPE

Пластик бума материалдарында LDPE бар, басқаша көрсетілмеген жағдайда.

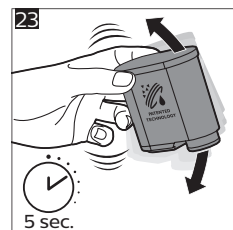
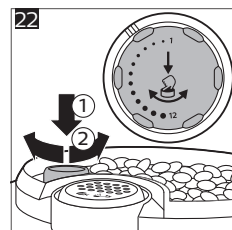
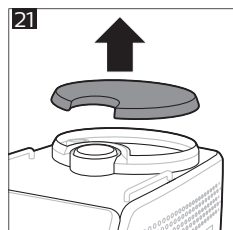
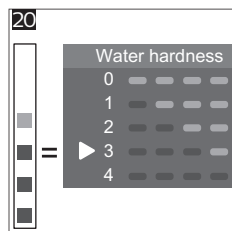
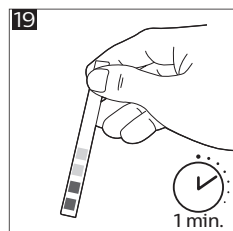
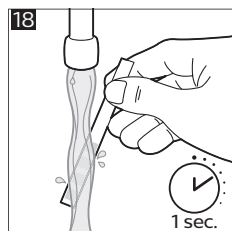
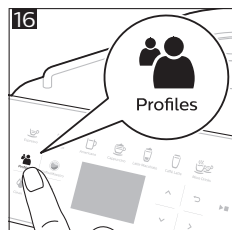
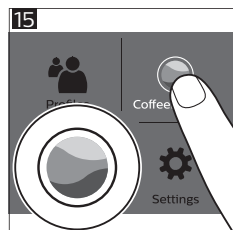
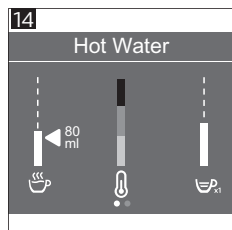
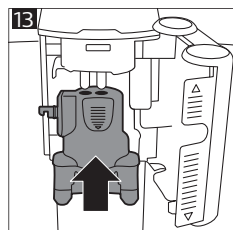
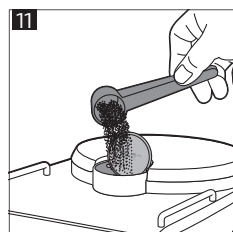
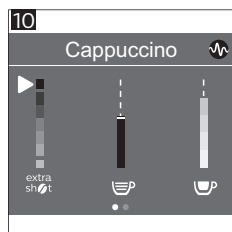
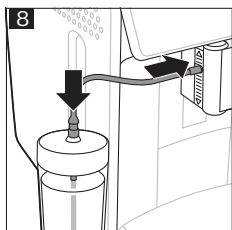
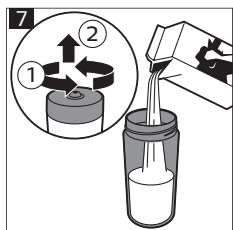
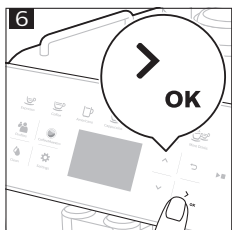
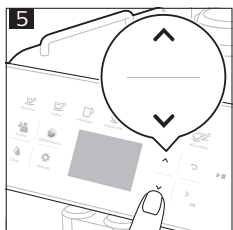
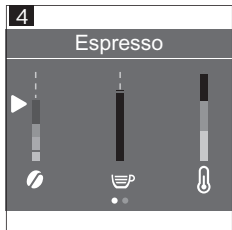
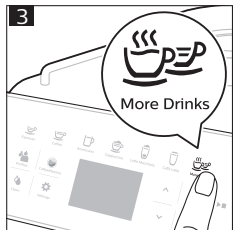
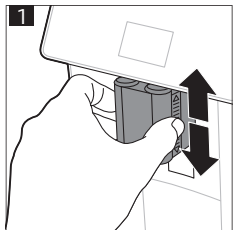

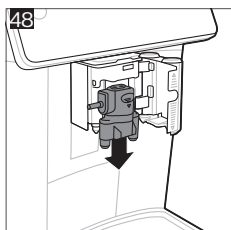
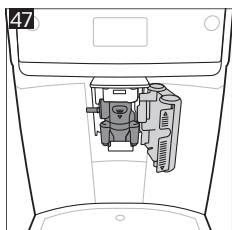
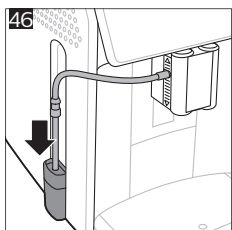
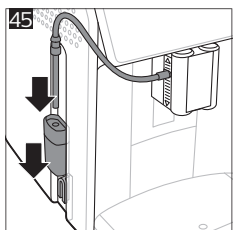
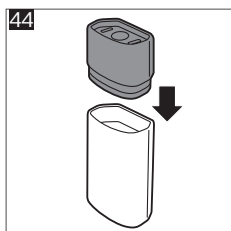
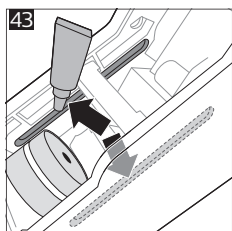
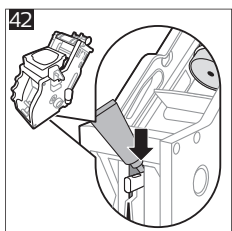
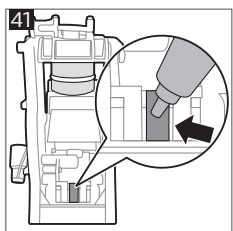
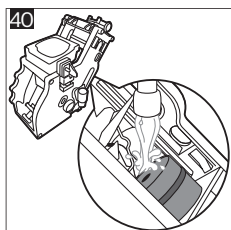
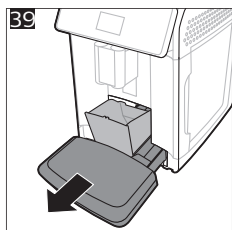
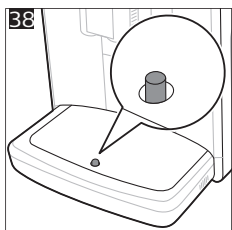
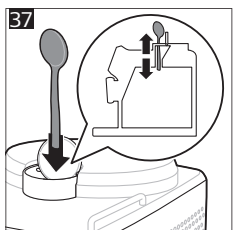
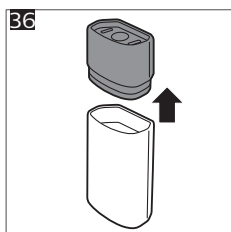
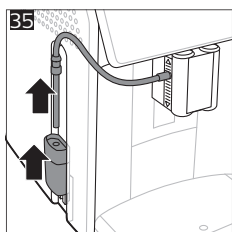
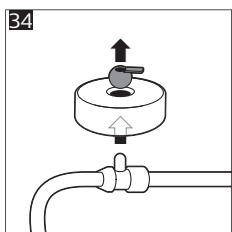
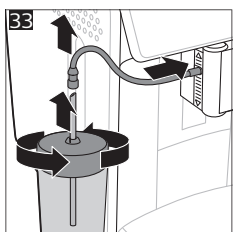
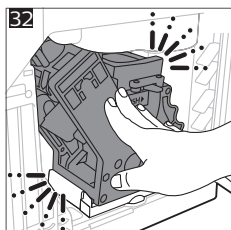
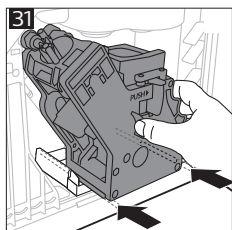
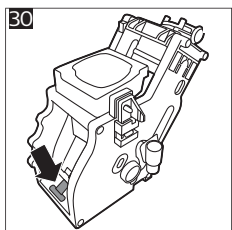
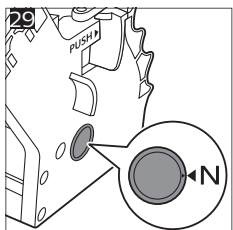
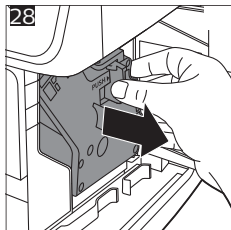
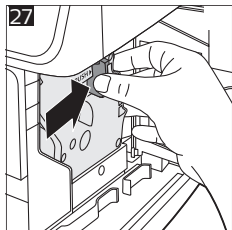
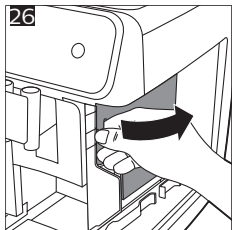
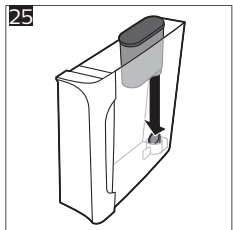

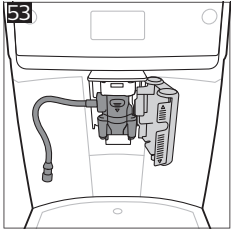
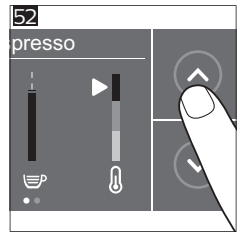
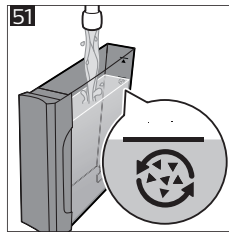
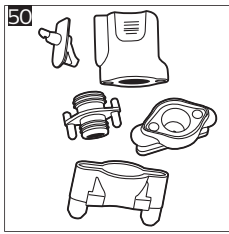
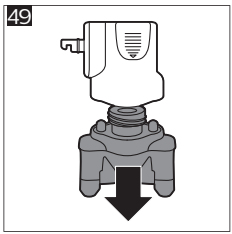



4219.450.3380.1 (4/2021) rev.00



421945033801

www.saeco.com/care

