

**NIVONA**

*passion for coffee*

DE Bedienungsanleitung

CafeRomatica

**5'**..



## HERZLICH WILLKOMMEN IN DER NIVONA-FAMILIE!

Wir freuen uns, dass Sie uns Ihr Vertrauen schenken und sich für ein Qualitätsprodukt aus dem Hause NIVONA entschieden haben. Dafür ein herzliches **DANKESCHÖN**.

Um mit Ihrem NIVONA-Apparat viel Freude zu haben, lesen Sie bitte dieses Dokument vor dem Gebrauch sorgfältig durch und beachten Sie vor der ersten Inbetriebnahme die Sicherheitshinweise.

Bewahren Sie dieses Dokument bitte gut auf, so können Sie es als Nachschlagewerk nutzen oder an eventuelle Nachbesitzer des Apparats weitergeben.

Wir wünschen Ihnen viel Freude mit Ihrem NIVONA-Produkt und immer einen guten, aromatischen Kaffee.

Herzliche Grüße von Ihrem NIVONA-Team!



## VERWENDETE SYMBOLE

Folgende Symbole werden in dieser Anleitung verwendet:



### ACHTUNG

Dieses Symbol weist auf mögliche Gefahren hin.



### HINWEIS

Dieses Symbol macht auf Besonderheiten aufmerksam.



### VORSICHT

Heisse Oberfläche

**INHALTSVERZEICHNIS**

<b>1. SICHERHEITSHINWEISE</b> .....	<b>4</b>	<b>7. GRUNDEINSTELLUNGEN</b> .....	<b>15</b>
1.1. Bestimmungsgemäßer Gebrauch .....	4	7.1. Allgemeine Einstellungen .....	15
1.2. Allgemeine Benutzerhinweise .....	4	7.2. Mahlgrad einstellen .....	16
1.3. Einschränkung des Nutzerkreises .....	5	<b>8. REINIGUNG &amp; PFLEGE</b> .....	<b>17</b>
<b>2. BEDIENELEMENTE</b> .....	<b>6</b>	8.1. Aufschäumer spülen .....	18
<b>3. BEDIENUNG DES APPARATS</b> .....	<b>7</b>	8.2. Aufschäumer reinigen .....	19
3.1. Bedienung mit dem Rotary .....	7	8.3. System spülen .....	19
3.2. Bedienung des Ventils .....	8	8.4. System reinigen .....	20
3.3. Symbolfunktionen .....	8	8.5. System entkalken .....	21
<b>4. ERSTE INBETRIEBNAHME</b> .....	<b>9</b>	8.6. Entnahme & Reinigung der Brüheinheit .....	22
4.1. Vorbereitung .....	9	8.7. Regelmäßig von Hand reinigen .....	22
4.2. Erst-Start-Menü .....	9	8.8. Aufschäumer zerlegen und reinigen .....	23
<b>5. MENÜFÜHRUNG</b> .....	<b>11</b>	8.9. Filter wechseln .....	24
<b>6. KAFFEESPEZIALITÄTEN ZUBEREITEN</b> .....	<b>12</b>	8.10. Pflegestatus .....	24
6.1. Kaffeespezialität beziehen .....	12	<b>9. PROBLEME SELBST BEHEBEN</b> .....	<b>25</b>
6.2. Rezeptmenü .....	13	<b>10. ZUBEHÖR- &amp; KAFFEE-SORTIMENT</b> .....	<b>28</b>
6.3. 2-Tassen-Funktion .....	13	<b>11. KUNDENSERVICE &amp; GARANTIE</b> .....	<b>28</b>
6.4. Pulverkaffee zubereiten .....	14	<b>12. VERPACKUNG &amp; ENTSORGUNG</b> .....	<b>28</b>
		<b>13. TECHNISCHE DATEN</b> .....	<b>29</b>

## 1. SICHERHEITSHINWEISE

### ACHTUNG

Reparaturen an elektrischen Apparaten dürfen nur von Fachkräften durchgeführt werden! Durch unsachgemäße Reparaturen können erhebliche Gefahren für den Benutzer entstehen! Wird der Apparat zweckentfremdet oder falsch bedient bzw. gewartet, so kann keine Haftung für eventuelle Schäden übernommen werden!

### ACHTUNG

Die Betätigung des Ein-/Aus-Schalters während des Brühvorgangs kann den Apparat beschädigen! Schalten Sie erst ab, wenn sich der Apparat im Ruhezustand befindet!

### ACHTUNG

Verbrennungsgefahr! Beim Bezug von Dampf / Milchschaum oder Heißwasser kann es vorkommen, dass am Anfang heißes Wasser aus dem Spumatore spritzt: Den Auslauf und den Spumatore nur im abgekühlten Zustand anfassen.

### 1.1. Bestimmungsgemäßer Gebrauch

- Der Apparat darf nur für den vorgesehenen Zweck verwendet werden (Einsatz nur im Privathaushalt) und ist nicht für den gewerblichen Gebrauch bestimmt, andernfalls entfallen die Garantiesprüche (siehe Garantiebedingungen anbei).

### 1.2. Allgemeine Benutzerhinweise

- Stellen Sie den Apparat auf eine trockene, ebene, standfeste Oberfläche und benutzen Sie ihn nur in Innenräumen. Stellen Sie den Apparat nie auf heißen Oberflächen, in der Nähe von heiß werdenden Geräten (z. B. Herd, Fritteuse) oder in der Nähe von Flammen ab.
- Der Apparat darf nicht in Schränken oder geschlossenen Möbeln betrieben werden.
- Betriebsspannung und Netzspannung müssen unbedingt übereinstimmen. Bitte beachten Sie das Typenschild am Apparat.
- Der Apparat darf nicht über 2000 m ü. NN betrieben werden.
- Nehmen Sie den Apparat nicht in Betrieb, wenn das Netzkabel oder das Gehäuse beschädigt sind. Bringen Sie das Netzkabel nie mit heißen Teilen in Berührung.
- Wenn das Netzkabel des Apparats beschädigt wird, muss es durch den Hersteller oder seinen Kundendienst oder eine ähnlich qualifizierte Fachkraft ersetzt werden, um Gefährdungen zu vermeiden.
- Tauchen Sie den Apparat nie in Wasser.
- Machen Sie den Netzstecker nie nass und schützen Sie ihn vor Feuchtigkeit.
- Ziehen Sie den Netzstecker nicht am Netzkabel aus der Steckdose.

- Bei einem Defekt ziehen Sie sofort den Netzstecker (nie am Netzkabel oder am Apparat selbst zerren).
  - Achten Sie vor Wartung und Reinigung darauf, dass der Apparat ausgeschaltet und der Netzstecker gezogen ist.
  - Bei falscher Bedienung, unsachgemäßem Gebrauch oder nicht fachgerechten Reparaturen wird keine Haftung für eventuelle Schäden übernommen. Die Garantieleistungen entfallen in solchen Fällen.
  - Beachten Sie unbedingt die Reinigungs- und Entkalkungshinweise! Bei Nichtbeachtung entfallen die Garantieansprüche.
  - Reinigen Sie den Apparat oder einzelne Apparateteile nie im Geschirrspüler. Bei Nichtbeachtung entfallen die Garantieansprüche.
  - Lassen Sie den Apparat nicht unnötig eingeschaltet.
  - Bei längerer Abwesenheit über mehrere Tage ziehen Sie bitte immer den Netzstecker.
  - Verwenden Sie bitte die integrierte Kaffeemühle nur zum Mahlen von gerösteten und unbehandelten Kaffeebohnen, nicht für andere Lebensmittel! Achten Sie stets darauf, dass sich keine Fremdkörper in den Kaffeebohnen befinden, andernfalls entfallen die Garantieansprüche.
- Bei einer eventuell erforderlichen Reparatur des Apparats (einschließlich Ersatz des Netzkabels!), kontaktieren Sie bitte erst das NIVONA Service-Telefon oder den Fachhändler, bei dem der Apparat erworben wurde, und senden Sie den Apparat nach Absprache und unter Beachtung des Abschnitts „So machen Sie Ihren Apparat versandbereit“ in Kapitel 11 dieses Dokuments an den **NIVONA Zentralkundendienst, Südwestpark 49, D-90449 Nürnberg.**

### 1.3. Einschränkung des Nutzerkreises

- Dieser Apparat kann von Kindern ab 8 Jahren und darüber sowie von Personen mit verringerten physischen, sensorischen oder mentalen Fähigkeiten oder Mangel an Erfahrung und Wissen benutzt werden, wenn sie beaufsichtigt oder bezüglich des sicheren Gebrauchs des Apparats unterwiesen wurden und die daraus resultierenden Gefahren verstehen. Kinder dürfen nicht mit dem Apparat spielen. Reinigung und Wartung durch den Benutzer dürfen nicht durch Kinder vorgenommen werden, es sei denn, sie sind 8 Jahre oder älter und werden beaufsichtigt. Der Apparat und seine Anschlussleitung sind von Kindern jünger als 8 Jahre fernzuhalten.

# 2.

## 2. BEDIENELEMENTE

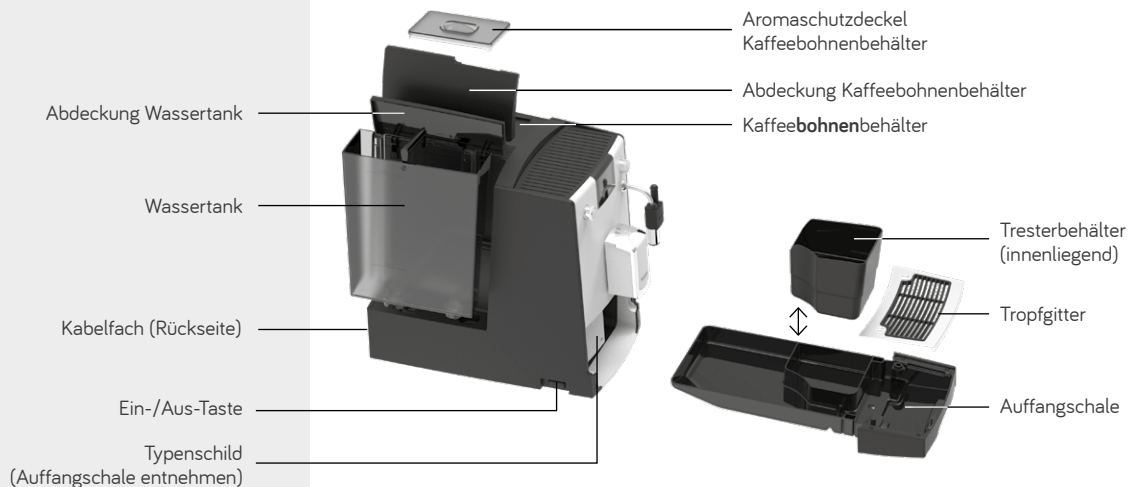

### WELCOME-PACK

(im Lieferumfang enthalten)

- Bedienungsanleitung
- Garantiebedingungen
- Portionierlöffel
- 2 Reinigungstabletten
- Teststreifen (für Messung der Wasserhärte)
- Anschlußschlauch für Milch

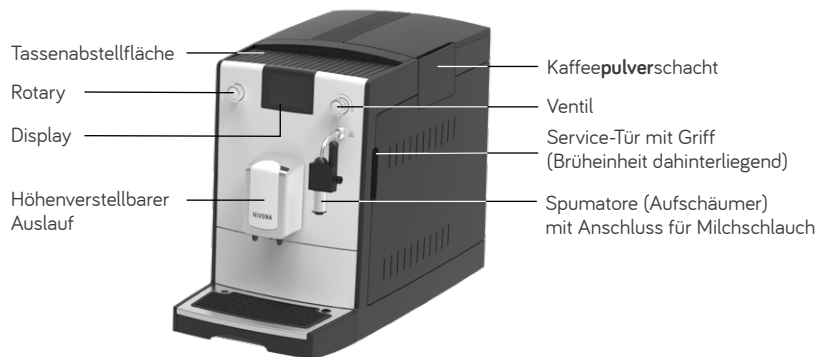

### 3. BEDIENUNG DES APPARATS

Der NIVONA-Apparat kann mit dem *Rotary* und dem Ventil bedient werden:

#### 3.1. Bedienung mit dem Rotary



##### Rotary

navigieren / auswählen / ändern / bestätigen  
durch Drehen und Drücken

##### Drehen

Zum Wechseln zwischen den **KAFFEESPEZIALITÄTEN** und den Hauptmenüs **EINSTELLUNGEN** und **PFLEGE**, zum Auswählen / Navigieren innerhalb der Hauptmenüs sowie zum Ändern der Einstellungsoptionen in den Untermenüs und im **Rezeptmenü**.



drehen

##### Kurzes Drücken

Zum Auslösen / Bestätigen der aktuell markierten Funktion.

In den Untermenüs und im **Rezeptmenü** wird durch das erste Drücken der Einstellungs-Parameter ausgewählt, durch erneutes Drücken die Änderung bestätigt.

Kurzes Drücken während des Getränkebezuges bricht den Vorgang ab.



drücken

##### Langes Drücken

In den **KAFFEESPEZIALITÄTEN** gelangt man durch langes Drücken in das Rezeptmenü, um dort die Einstellungen verändern zu können. Durch langes Drücken im Rezeptmenü gelangt man zurück ins Hauptmenü.

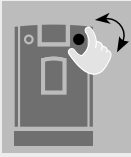
Ventil öffnen /  
schliessenVentil  
geschlossenVentil  
geöffnet

### 3.2. Bedienung des Ventils

Mit dem Ventil wird der Spumatore (Aufschäumer) für den Heißwasser- oder Milchschaumbezug geöffnet bzw. geschlossen.

### 3.3. Symbolfunktionen

	Standort / Prozess-Fortschritt		<b>Abbruch</b> eines Getränkebezuges
	Ein Schritt zurück		<b>Start</b> eines Getränkebezuges einer <b>KAFFEESPEZIALITÄT</b>
	Meldung / Aufforderung zu einer Aktion		Änderungen <b>speichern</b>

Das aktuell ausgewählte Symbol / die ausgewählte Funktion ist optisch markiert; für die **KAFFEESPEZIALITÄTEN** wird die Symbolbeschreibung angezeigt

Auch noch **während** eines gestarteten Kaffeebezuges können verschiedene Parameter durch Drehen des *Rotarys* geändert werden, **solange sie optisch markiert sind**.

Ein Getränkebezug kann durch einmaliges Drücken des *Rotarys* während des Getränkebezugs abgebrochen werden. Wird der Bezug abgebrochen während die Parameter noch optisch markiert sind, muss der *Rotary 2x* gedrückt werden.



## 4. ERSTE INBETRIEBNAHME

### 4.1. Vorbereitung

- Apparat und mitgelieferte Teile aus der Verpackung entnehmen
- Apparat auf eine ebene, trockene Arbeitsfläche stellen (Lüftungsschlitze dürfen nicht abgedeckt sein)
- Netzkabel an fachgerecht installierte Steckdose anschließen (nicht benötigte Kabellänge verbleibt im Kabelfach)
- Milchschauch an Spumatore und Auffangschale anschließen
- Apparat einschalten

Wird der Apparat **nach der ersten Inbetriebnahme** eingeschaltet, heizt er zunächst auf, das Display zeigt **SYSTEM SPÜLT** und der Spülvorgang startet automatisch.

### 4.2. Erst-Start-Menü

Die Anweisungen auf dem Display führen komfortabel und Schritt für Schritt durch das Erst-Start-Menü.

#### Sprache einstellen

- Sprache mit dem *Rotary* auswählen und bestätigen

#### Filter einstellen

- Filtereinstellung mit dem *Rotary* auswählen



Milchschauch –  
befestigt / angeschlossen  
am Spumatore



#### HINWEIS

Details zur **Bedienung des Apparats** sind in Kapitel 3. ab Seite 7 enthalten.

***i*** HINWEIS

Bei Nutzung des Apparats mit Filter muss seltener entkalkt werden.

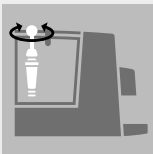

Filter in Wassertank  
eindreihen

Teststreifen	Härtegrad	Wasserhärte Display
≤ 1 roter Punkt	1 - 7°	WASSERHÄRTE 1
2 rote Punkte	8 - 14°	WASSERHÄRTE 2
3 rote Punkte	15 - 21°	WASSERHÄRTE 3 (Werkseinstellung)
≥ 4 rote Punkte	> 21°	WASSERHÄRTE 4



WASSERTANK  
AUFFÜLLEN



KAFFEEBOHNEN  
EINFÜLLEN

***i*** HINWEIS

Bei der ersten Inbetriebnahme ist die Mahlkammer noch leer. Es kann vorkommen, dass nach dem ersten Mahlen das Display **KAFFEEBOHNEN EINFÜLLEN** anzeigt und der Apparat keinen Kaffee zubereitet.

- erneut den *Rotary* für einen weiteren Bezug drücken; der Vorgang wird dann wiederholt

**Betrieb mit Filter**

- Einstellung im Menü auf **FILTER „JA“** setzen und mit dem *Rotary* bestätigen
- Filter mit Montagehilfe am Ende des Portionierlöffels in den Wassertank schrauben und mit dem *Rotary* bestätigen.

**Betrieb ohne Filter** (Werkseinstellung)

- Einstellung im Menü auf **FILTER „NEIN“** setzen und mit dem *Rotary* bestätigen

Bei Nutzung des Apparats ohne Filter, muss die Wasserhärte im nächsten Schritt eingegeben werden.

**Wasserhärte einstellen\***

- Mitgelieferten Teststreifen kurz ins Wasser tauchen, abschütteln und nach ca. 1 Minute Testergebnis ablesen
- Abgelesene Wasserhärte im Menü mit dem *Rotary* auswählen und bestätigen

**Wassertank füllen (> 0,5l)**

- Wassertank **herausnehmen**, frisches, kaltes Wasser ohne Kohlensäure (kein Mineralwasser) in den Wassertank füllen, den Tank wieder einsetzen  
Keine anderen Flüssigkeiten und keine kohlenensäurehaltigen Flüssigkeiten einfüllen, da sonst die Garantie erlischt!

**Kaffeebohnenbehälter füllen**

- Unbehandelte, geröstete Kaffeebohnen ohne Fremdkörper oder Verschmutzung und ohne Zucker in den Bohnenbehälter einfüllen, den Aromaschutzdeckel danach wieder gut verschließen und mit dem *Rotary* bestätigen

\* bei Betrieb ohne Filter

### System füllen / spülen, Filter spülen

- Großes Gefäß (> 0,5 l) unter den Spumatore stellen und mit dem *Rotary* bestätigen
- Ventil öffnen und warten, bis kein Wasser mehr aus dem Spumatore kommt, danach das Ventil schließen und das Gefäß leeren
- Großes Gefäß (> 0,5 l) unter den höhenverstellbaren Auslauf stellen und mit dem Rotary bestätigen
- Warten, bis kein Wasser mehr aus dem Auslauf kommt, danach das Gefäß leeren

### Bedienungs-Tutorial

Am Ende der Erstinbetriebnahme erscheint ein kurzes Tutorial zur Bedienung des Apparats. Nacheinander werden alle Bedienfunktionen auf dem Display dargestellt, die bei Erscheinen ausgeführt werden sollten. Sobald eine Bedienfunktion ausgeführt wurde, erscheint die nächste. Wird eine Bedienfunktion nicht ausgeführt, erscheint nach einiger Zeit automatisch die nächste.

Alle Einstellungen, die während der ersten Inbetriebnahme festgelegt wurden, können jederzeit im Menü **EINSTELLUNGEN** geändert werden.

## 5. MENÜFÜHRUNG

Im NIVONA-Apparat gibt es die **KAFFEESPEZIALITÄTEN** und die Hauptmenüs **EINSTELLUNGEN** und **PFLEGE** zur Auswahl. Dort können alle verfügbaren Funktionen des Apparats ausgeführt werden.

Detaillierte Informationen zur Navigation innerhalb und zwischen den Hauptmenüs stehen in Kapitel 3 ab Seite 7.



FILTER SPÜLT

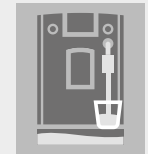

SYSTEM FÜLLT

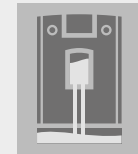

SYSTEM SPÜLT

EINSTELL-  
UNGEN

PFLEGE



Milchquelle  
anschießen



Ventil öffnen /  
schliessen



### ACHTUNG

Verbrennungsgefahr! Das austretende Wasser kann spritzen! Der Spumatore (Aufschäumer) wird während des Gebrauchs sehr heiß. Lassen Sie den Spumatore für einige Minuten abkühlen bevor Sie ihn anfassen. Fassen Sie den Spumatore nur an den Gummiteilen an.



AUFSCHÄUMER  
SPÜLEN

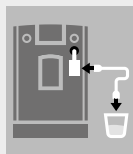

SCHLAUCH AN  
AUFSCHÄUMER  
UND IN WASSER

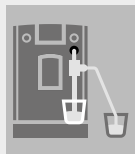

AUFSCHÄUMER  
SPÜLT

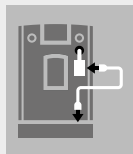

SCHLAUCH AN  
AUFSCHÄUMER  
UND IN TROPF-  
BLECH

## 6. KAFFEESPEZIALITÄTEN ZUBEREITEN

### 6.1. Kaffeespezialität beziehen

- Die gewünschte **KAFFEESPEZIALITÄT** auswählen
- Für Kaffeespezialitäten mit Milch\*, den mit Milch gefüllten Milchbehälter (Milch-Container, Milch-Kühlschrank, Tetrapack, o. ä.) an das untere Ende des Milchschauchs anschließen. Das obere Ende bleibt im Spumatore
- Kurzes Drücken auf die gewählte Kaffeespezialität löst den Getränkebezug direkt aus
- Nach Beendigung des Bezuges einer Kaffeespezialität mit Milch erscheint im Display die Meldung / Aufforderung zum Spülen des Spumatores (Aufschäumers). Der Spumatore sollte dann so bald wie möglich gespült werden, jedoch spätestens vor dem Ausschalten des Apparats. Dazu den Schlauch in ein Gefäß mit klarem Wasser stecken, durch Drehen des *Rotarys* die Meldung / Aufforderung auf dem Display auswählen und bestätigen. Den Anweisungen im Display bis zum Ende des Programms folgen und jeweils mit dem *Rotary* bestätigen.



### ACHTUNG

Beim Bezug von Milchschaum tritt zuerst etwas Wasser aus, dann kommt der Milchschaum.



### ACHTUNG

Getrocknete Milchrückstände am Spumatore (Aufschäumer) sind schwer zu entfernen. Reinigen Sie alles sofort nach dem Abkühlen.

\* Die Getränkebezüge für Kaffee und Milchschaum müssen nacheinander gestartet werden

## 6.2. Rezeptmenü

Das Rezeptmenü ist ein Untermenü in den einzelnen Kaffeespezialitäten. Hier können die werkseitigen Rezept-Einstellungen individuell verändert und dauerhaft gespeichert werden.

- Langes Drücken des *Rotarys* auf das Symbol einer Kaffeespezialität führt in das **Rezeptmenü** des Getränks

Einstellbare Parameter im Rezeptmenü:

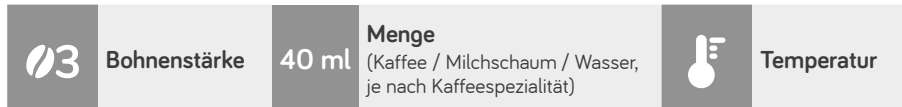

- Kurzes Drücken auf das aktivierte **Speichern**-Symbol speichert das Getränkerezept mit den geänderten Parametern
- Kurzes Drücken auf das aktivierte **Start**-Symbol löst den Getränkebezug mit den geänderten Parametern aus

## 6.3. 2-Tassen-Funktion\*

Um von demselben Getränk zwei Tassen direkt nacheinander zu beziehen, muss eine zweite Tasse unter den Auslauf gestellt werden und dann

- den *Rotary* zweimal kurz nacheinander zum Starten der Zubereitung drücken (für den aktuellen Bezug)

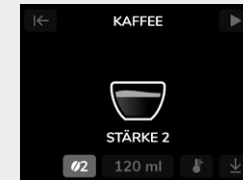

Rezeptmenü



REZEPT  
SPEICHERN



Getränkbezug  
im Rezeptmenü  
starten



1 TASSE



2 TASSEN

\* nur für ESPRESSO und KAFFEE

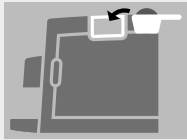

KAFFEEPULVER  
EINFÜLLEN

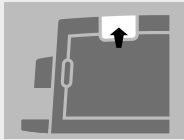

PULVERSCHACHT  
SCHLIESSEN

### ACHTUNG

Der Pulverschacht ist kein Vorratsbehälter. Füllen Sie deshalb nie mehr als eine Portion in den Schacht und verwenden Sie nur frisches oder vakuumverpacktes Pulver von gemahlene Bohnen.

**Wasserlöslicher Instant-Kaffee darf nicht verwendet werden!**

### HINWEIS

Sollten Sie den Pulverschacht aus Versehen geöffnet haben – oder Sie haben keinen Getränkebezug gestartet, nachdem Pulver eingefüllt wurde – wird der Apparat ca. eine Minute, nachdem der Deckel wieder geschlossen wurde, automatisch gespült und ist dann wieder betriebsbereit.

## 6.4. Pulverkaffee zubereiten

- Deckel des Kaffeepulverschachts öffnen (unterhalb der Abdeckung, rechts oben am Apparat)
- Das Display zeigt **KAFFEEPULVER EINFÜLLEN UND PULVERSCHACHT SCHLIESSEN**
- Gestrichenen Portionierlöffel Kaffeepulver einfüllen
- Abdeckung und Klappe schließen
- Das Display zeigt an, wenn der Pulverkaffee bereit ist
- Tasse mittig unter den Kaffeeauslauf stellen
- Getränk aus den **KAFFEESPEZIALITÄTEN** auswählen
- Zubereitung starten

## 7. GRUNDEINSTELLUNGEN



EINSTELLUNGEN

### 7.1. Allgemeine Einstellungen

Alle folgenden Parameter können im Menü **EINSTELLUNGEN** mit Hilfe des *Rotarys* verändert, bearbeitet oder geprüft werden.

<b>FILTER</b> – Einstellung Betrieb mit / ohne Filter	<b>ZEITEN</b> – Automatische Ausschaltzeit einstellen	<b>STATISTIK</b> – Anzeige der Bezüge pro Kaffeespezialität sowie der ausgeführten Pflegefunktionen seit Inbetriebnahme
<b>SPRACHE</b> – Einstellung der Sprache	<b>WERKSEINSTELLUNG</b> – Rezepte und Einstellungen können hier auf die Werkseinstellung zurück gesetzt werden	<b>WASSERHÄRTE</b> – Einstellung der Wasserhärte (wird nur bei Betrieb ohne Filter angezeigt)

Wenn über längere Zeit der *Rotary* nicht betätigt wurde, schaltet der Apparat automatisch in den **ECO-Modus**.

Auf dem Display erscheint ein Bildschirmschoner. Durch betätigen des *Rotarys* kann der **ECO-Modus** verlassen werden.

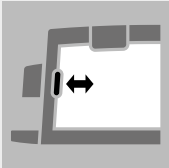

Service-Tür  
öffnen / schließen



Mahlgrad einstellen

### ⚠ ACHTUNG

**Der Mahlgrad darf nur bei laufendem Mahlwerk verstellt werden!**

Je nach Röstung der Kaffeebohnen kann das Mahlwerk entsprechend angepasst werden. Wir empfehlen, das Mahlwerk immer auf einer mittleren Einstellung zu belassen.

### i HINWEIS

Beim Verändern des Mahlgrads empfehlen wir:

- für helle Röstungen eine feinere Einstellung (Regler weiter links),
- für dunkle Röstungen eine gröbere Einstellung (Regler weiter rechts).

## 7.2. Mahlgrad einstellen

Zum Verändern des Mahlgrads bitte:

- Service-Tür rechts am Gehäuse öffnen (Ausparung im Griff leicht vom Gehäuse ziehen, dann Service-Tür vorsichtig vom Gehäuse entnehmen)
- Tasse unter den höhenverstellbaren Auslauf stellen
- *Rotary* auf die KAFFEESPEZIALITÄT **ESPRESSO** stellen, danach *Rotary* drücken
- Während die Mühle mahlt, den Mahlgrad durch Verschieben des Reglers (oben rechts) verändern (nach links = feiner, nach rechts = gröber)
- Service-Tür wieder schließen (Zapfen am hinteren Ende der Service-Tür in die Aussparungen führen, dann die Service-Tür bis zum Einrasten zudrücken)



## 8. REINIGUNG & PFLEGE

Alle Reinigungs- und Pflegeprogramme können generell im Menü **PFLEGE** ausgewählt und gestartet werden. Erscheint auf dem Display eine Meldung / Aufforderung zu einer Reinigungs- / Pflege Tätigkeit, kann dieses Programm auch direkt über die Meldung / Aufforderung gestartet werden.

- Mit dem *Rotary* die Aufforderung auswählen und bestätigen oder
- Menü **PFLEGE** auswählen
- Reinigungs- oder Pflegeprogramm auswählen und mit dem *Rotary* starten

Der Apparat startet den entsprechenden Reinigungs- oder Pflegeprozess und fordert im Display zu weiteren Handlungen auf.

- Den Anweisungen im Display bis zum Ende des Programms folgen und jeweils mit dem *Rotary* bestätigen



PFLEGE

Meldung /  
Aufforderung

### ⚠ ACHTUNG

Das laufende Programm darf nicht unterbrochen werden!

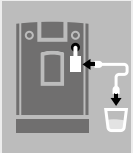

SCHLAUCH AN  
AUFSCHÄUMER  
UND IN WASSER



AUFSCHÄUMER  
SPÜLT

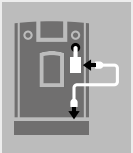

SCHLAUCH AN  
AUFSCHÄUMER  
UND IN TROPF-  
BLECH

## 8.1. Aufschäumer spülen

Nach der Zubereitung von Kaffeespezialitäten mit Milch wird im Display dazu aufgefordert den Aufschäumer zu spülen. Dies sollte so bald wie möglich gemacht werden, jedoch spätestens vor Ausschalten des Apparats. Dazu wie folgt verfahren:

- Mit dem *Rotary* die Aufforderung auswählen und bestätigen oder
- im Menü **PFLEGE** den Menüpunkt **AUFSCHÄUMER SPÜLEN** auswählen
- Den mitgelieferten Schlauch mit dem einen Schlauchende an den Spumatore anschließen, das andere Schlauchende in ein mit Wasser gefülltes Gefäß stecken und mit dem *Rotary* bestätigen
- Ein genügend großes Gefäß ( $\geq 0,5$  l) unter den Spumatore stellen
- Ventil öffnen und warten, bis kein Wasser mehr aus dem Spumatore kommt, danach das Ventil schließen
- Das untere Ende des Schlauchs am Tropfgitter anschließen
- Ventil öffnen und warten, bis kein Wasser mehr aus dem Spumatore kommt, danach das Ventil schließen und das Gefäß leeren

Sobald der Spülzyklus beendet ist, heizt der Apparat auf und ist dann wieder betriebsbereit.

## 8.2. Aufschäumer reinigen

- Mit dem *Rotary* die Meldung / Aufforderung auswählen und bestätigen oder
- im Menü **PFLEGE** den Menüpunkt **AUFSCHÄUMER REINIGEN** auswählen
- Etwas Reiniger (Empfehlung: NIVONA CreamClean Milchsystemreiniger) und Wasser in ein Gefäß geben (mind. 0,3 l)
- Für das Mischungsverhältnis bitte die Angaben des Reinigungsmittelherstellers beachten
- Den Anweisungen im Display bis zum Ende des Programms folgen und jeweils mit dem *Rotary* bestätigen

Der Apparat heizt danach auf und ist dann wieder betriebsbereit.

## 8.3. System spülen

Von Zeit zu Zeit sollte das System gespült werden.

- Im Menü **PFLEGE** den Menüpunkt **SYSTEM SPÜLEN** auswählen. Das Display zeigt **SYSTEM SPÜLT**

Sobald der Spülzyklus beendet ist, heizt der Apparat auf und ist dann wieder betriebsbereit.



### ACHTUNG

Das laufende Programm darf nicht unterbrochen werden!

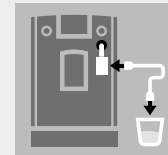

SCHLAUCH AN  
AUFSCHÄUMER  
UND IN REINIGER



### HINWEIS

Wenn der Aufschäumer gereinigt werden muss, erscheint auf dem Display eine Meldung / Aufforderung.



### ACHTUNG

Das laufende Programm darf nicht unterbrochen werden!



SYSTEM  
SPÜLT

**⚠ ACHTUNG**

**Das laufende Programm darf nicht unterbrochen werden!**

Reinigungstablette bitte erst in die runde Öffnung der Brüheinheit einlegen, wenn der Apparat dazu auffordert.

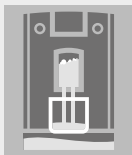

SYSTEM  
REINIGT

**i HINWEIS**

Wenn der Apparat gereinigt werden muss, erscheint im Display eine Meldung / Aufforderung. Es können weiterhin Getränke bezogen werden. Wir empfehlen aber, das Reinigungsprogramm so bald wie möglich durchzuführen, um die Garantieansprüche nicht zu gefährden.

Wir empfehlen, VOR der System-Reinigung, die Brüheinheit ebenfalls zu reinigen (siehe auch Kapitel **Entnahme & Reinigung der Brüheinheit** auf Seite 22).

**8.4. System reinigen**

- Mit dem *Rotary* die Aufforderung auswählen und bestätigen oder
- im Menü **PFLEGE** den Menüpunkt **SYSTEM REINIGEN** auswählen
- Ein genügend großes Gefäß ( $\geq 0,5$  l) unter den höhenverstellbaren Auslauf stellen
- Den Anweisungen im Display bis zum Ende des Programms folgen und jeweils mit dem *Rotary* bestätigen

Der Apparat heizt danach auf und ist dann wieder betriebsbereit.

## 8.5. System entkalken

### ACHTUNG

**Das laufende Entkalkungsprogramm darf nicht unterbrochen werden!**

Zur Entkalkung niemals Essig oder Mittel auf Essigbasis benutzen, sondern immer handelsübliche, für Kaffeevollautomaten empfohlene **flüssige Produkte** verwenden (Empfehlung: NIVONA PREMIUM Flüssigentkalker).

Vor dem Start des Entkalkungsprogramms muss der Filter (falls vorhanden) aus dem Wassertank entfernt werden.

**Beim Entkalken bitte exakt die Reihenfolge der Anzeigen im Display beachten!**

Zuerst die entsprechende Menge **Wasser** bis zur 0,5 l Markierung und **dann** das **Entkalkungsmittel** einfüllen. **Niemals umgekehrt!** Die Hinweise des Entkalkungsmittelherstellers beachten.

- Mit dem *Rotary* die Aufforderung auswählen und bestätigen oder
- im Menü **PFLEGE** den Menüpunkt **SYSTEM ENTKALKEN** auswählen
- Ein genügend großes Gefäß ( $\geq 0,5$  l) unter den Spumatore stellen
- Den Anweisungen im Display bis zum Ende des Programms folgen und jeweils mit dem *Rotary* bestätigen

Der Apparat heizt danach auf und ist dann wieder betriebsbereit.

### ACHTUNG

Rückstände der Entkalkerflüssigkeit am Gehäuse bitte abschließend unbedingt mit einem feuchten Tuch entfernen!

### HINWEIS

Wenn der Apparat entkalkt werden muss, erscheint im Display eine Meldung / Aufforderung. (Das Entkalkungsprogramm kann auch jederzeit manuell gestartet werden). Es können weiterhin Getränke bezogen werden. Wir empfehlen aber, das Entkalkungsprogramm so bald wie möglich durchzuführen, um die Garantieansprüche nicht zu gefährden.

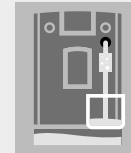

SYSTEM  
ENTKALKT

**ACHTUNG**

Reinigen Sie die Brüheinheit vor jedem Reinigungsprogramm, mindestens aber einmal monatlich. Andernfalls können Garantieansprüche entfallen.

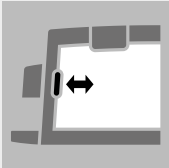

Service-Tür  
öffnen / schließen



BRÜHEINHEIT  
ENTRIEGELN

**8.6. Entnahme & Reinigung der Brüheinheit**

Bei Bedarf, sowie vor jedem Reinigungsprogramm, sollte die Brüheinheit herausgenommen und unter fließendem Wasser gereinigt werden. Bitte hierfür keinesfalls Reinigungsmittel, sondern nur reines, **kaltes** Wasser verwenden!

- Service-Tür rechts am Gehäuse öffnen (Ausparung im Griff leicht vom Gehäuse ziehen, dann Service-Tür vorsichtig vom Gehäuse entnehmen)
- Brüheinheit entriegeln (roten Schalter nach oben drücken und den Haltegriff nach links bis zum Anschlag und zum Einrasten drehen)
- Brüheinheit am Haltegriff vorsichtig herausnehmen
- Brüheinheit unter fließendem, kaltem Wasser reinigen und **danach trocknen lassen**
- Brüheinheit behutsam wieder einsetzen und verriegeln (roten Schalter gedrückt halten und den Haltegriff bis zum Anschlag und Einrasten nach rechts drehen)
- Service-Tür wieder schließen (Zapfen am hinteren Ende der Service-Tür in die Ausparungen führen, dann die Service-Tür bis zum Einrasten zudrücken)

## 8.7. Regelmäßig von Hand reinigen

### HINWEIS

Bitte diese Reinigungshinweise befolgen. Gerade im Umgang mit Lebensmitteln ist höchste Sauberkeit geboten. Gelegentlich etwas Seifenwasser zum Reinigen der Auffangschale benutzen.

- Das Gehäuse innen und außen nur mit einem weichen, feuchten Tuch ohne Reinigungsmittel reinigen
- Die Auffangschale und den Tresterbehälter, spätestens wenn dies im Display angezeigt wird, leeren (nur bei eingeschaltetem Apparat, da der Apparat nur so registriert, dass die Schalen geleert wurden)
- Nachdem die Auffangschale und der Tresterbehälter entnommen wurden, das Gehäuse von innen mit einem weichen, feuchten Tuch ohne Reinigungsmittel reinigen
- Der Wassertank sollte täglich mit klarem Wasser gespült und mit frischem, kühlem Wasser wieder neu gefüllt werden
- Den Spumatore (Aufschäumer), den Schlauch und den Auslauf regelmäßig reinigen

## 8.8. Aufschäumer zerlegen und reinigen

- Den Spumatore (Aufschäumer) leicht nach unten herausnehmen und in seine Einzelteile zerlegen
- Die Einzelteile gründlich reinigen und den Spumatore (Aufschäumer) wieder zusammensetzen
- Den zusammengesetzten Spumatore (Aufschäumer) wieder einsetzen

### ACHTUNG

Keine Scheuermittel für die Reinigung benutzen.

Getrocknete Milchrückstände sind schwer zu entfernen. Deshalb bitte sofort nach dem Abkühlen alles gut reinigen! Befolgen Sie immer die Meldung / Aufforderung im Display zum Spülen und Reinigen des Spumatores (Aufschäumers).



Zusammengesetzter  
Spumatore  
(Aufschäumer)



Einzelteile des  
Spumatores  
(Aufschäumers)

### HINWEIS

Von Zeit zu Zeit (im Idealfall vor jeder längeren Zubereitungspause, auf jeden Fall aber regelmäßig!) muss der Spumatore (Aufschäumer) komplett in seine Einzelteile zerlegt und dann unter klarem Wasser gespült werden.

**HINWEIS**

Sie können weiterhin Getränke beziehen. Wir empfehlen jedoch, den Filter immer sofort zu wechseln.

**ACHTUNG**

Filter **gerade** einsetzen und nicht überdrehen.



Filter herausdrehen / eindrehen (im Wassertank)

**ACHTUNG**

Bei geringem Wasserverbrauch müssen Sie den Filter spätestens nach zwei Monaten auswechseln. Es erscheint dann keine Meldung im Display. Mit der Drehscheibe auf dem Kopf des Filters (Monatsanzeige) können Sie das Wechseldatum einstellen.

**8.9. Filter wechseln**

Nach dem Durchfluss von ca. 50 l Wasser ist die Wirkung des Filters erschöpft. Im Display erscheint eine Meldung / Aufforderung zum Ersetzen des Filters.

- Im Menü **EINSTELLUNGEN** den Menüpunkt **FILTER** auswählen
- **FILTER ERSETZEN** auswählen
- Wassertank entleeren; den alten Filter mit der Montagehilfe am Ende des Portionierlöffels vorsichtig aus der Halterung im Wassertank schrauben und im Hausmüll entsorgen
- Den neuen Filter mit der Montagehilfe am Ende des Portionierlöffels vorsichtig in die dafür vorgesehene Halterung im Wassertank einschrauben
- Den Anweisungen im Display bis zum Ende des Programms folgen und jeweils mit dem *Rotary* bestätigen
- Warten, bis nach einiger Zeit kein Wasser mehr aus dem Auslauf kommt

Der Apparat heizt danach auf und ist dann wieder betriebsbereit.

**8.10. Pflegestatus**

Der Apparat zeigt anhand von Fortschrittsbalken an, ob eine Reinigung oder eine Entkalkung unmittelbar bevorsteht. Je weiter rechts sich der Fortschrittsbalken befindet, desto näher rückt die notwendige Reinigung / Entkalkung

- Im Menü **PFLEGE** den Menüpunkt **PFLEGESTATUS** auswählen



# 9.

## 9. PROBLEME SELBST BEHEBEN

Sollte der Apparat einmal nicht ordnungsgemäß funktionieren, stehen in der folgenden Tabelle einige Ursachen und Möglichkeiten zur Problembehebung.

Wenn das System einen Fehler feststellt, erscheint im Display eine Fehlermeldung:

- **Fehlermeldung notieren**  
(Fehler 8 kann laut Tabelle auf Seite 26 / 27 unter Umständen selbst behoben werden)
- **Apparat ausschalten**
- **Netzstecker ziehen**

### ACHTUNG

Wenn ein Fehler auftritt oder ein Problem nicht selbst behoben werden kann, bitte unbedingt unser **NIVONA Service-Telefon\*** kontaktieren unter **+49 (0)911 / 25 26 63 90\*\*** oder **service@nivona.com!**

Unsere Servicemitarbeiter werden alle weiteren Schritte besprechen.

Für die schnelle, kompetente Bearbeitung des Anliegens sind folgende Informationen wichtig

- **Modell** des NIVONA-Produkts
- **Seriennummer**
- Falls vorhanden:  
**Fehlernummer / Fehlermeldung**

\* Mo.-Fr. 8-17 Uhr, außer an den gesetzlichen Feiertagen in Deutschland

\*\* Kosten können je nach Mobilfunk-/Festnetz-Anbieter abweichen

### Typenschild (Beispiel)

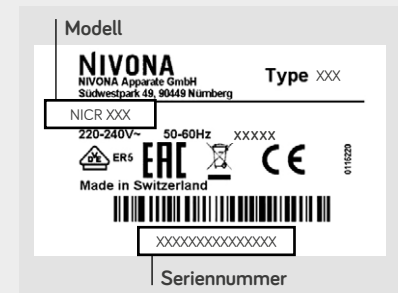

DE

GB

FR

NL

PL

RU

 **HINWEIS**

Um Probleme zu vermeiden, sollten folgende Dinge beachtet werden:

- Wassertank zum Befüllen immer aus dem Apparat entnehmen
- Kaffeebohnen nicht im Kühlschrank lagern
- Schalen immer bei eingeschalteter Maschine leeren
- Frische und gekühlte Milch verwenden

Problem	Ursache	Problembhebung
Kein Heißwasser oder Milchschaumbezug / Dampfbezug möglich	System ist evtl. verkalkt	Hochdosierte Entkalkung durchführen (Kapitel 8.5.)
	Spumatore ist verstopft	Spumatore gründlich reinigen, dazu komplett zerlegen
Zu wenig Milchschaum oder flüssiger Schaum	Spumatore ist verstopft	Spumatore gründlich reinigen, dazu komplett zerlegen
	Ungeeignete Milch	Kalte Milch verwenden
	System ist evtl. verkalkt	Hochdosierte Entkalkung durchführen (Kapitel 8.5.)
Kaffee läuft nur tropfenweise	System ist evtl. verkalkt	Hochdosierte Entkalkung durchführen (Kapitel 8.5.)
	Mahlgrad ist zu fein / zu grob	Mahlgrad grober / feiner einstellen (Kapitel 7.2.)
	Pulverkaffee ist zu fein	Groberes Kaffeepulver verwenden
	Zu viel Kaffeepulver eingefüllt	Weniger Kaffeepulver einfüllen
	Brüheinheit ist verstopft	Brüheinheit entnehmen und reinigen (Kapitel 8.6). Brüheinheit wieder einsetzen und Systemreinigung durchführen (Kapitel 8.4.)
	Kaffeeausläufe sind verstopft	Systemreinigung durchführen (Kapitel 8.4.)

Problem	Ursache	Problembhebung
Kaffee hat kein „Schäumchen“	Brüheinheit ist verstopft	Brüheinheit entnehmen und reinigen (Kapitel 8.6). Brüheinheit wieder einsetzen und eine Systemreinigung durchführen (Kapitel 8.4).
	Ungeeignete Kaffeesorte	Kaffeesorte wechseln
	Bohnen nicht mehr röstfrisch	Frische Bohnen verwenden
Lautes Geräusch im Mahlwerk	Mahlgrad nicht auf Kaffeebohnen abgestimmt	Mahlgrad optimieren (Kapitel 7.2.)
	Fremdkörper im Mahlwerk, z. B. Steinchen	NIVONA Service-Telefon anrufen; Pulverkaffee kann weiterhin zubereitet werden
Im Display erscheint <b>Fehler 8 Service-Tel</b>	Brüheinheit kann vom Antrieb nicht richtig positioniert werden	Apparat ausschalten und Stecker ziehen. Stecker wieder einstecken und Apparat einschalten. Wenn Apparat betriebsbereit, Brüheinheit entnehmen und reinigen (Kapitel 8.6).



SYSTEM  
AUSDAMPFEN



#### ACHTUNG

Das laufende Programm darf nicht unterbrochen werden!



#### GARANTIE- & KUNDENDIENST-BEDINGUNGEN

Bitte entnehmen Sie die detaillierten Garantie- und Kundendienstbedingungen dem beiliegenden Hinweisblatt.

## 10.

### 10. ZUBEHÖR- & KAFFEE-SORTIMENT

Unser aktuelles Sortiment an Zubehör und Kaffee finden Sie unter [www.nivona.com](http://www.nivona.com).

## 11.

### 11. KUNDENSERVICE & GARANTIE

Wenn Sie den Apparat wegen eines Defektes einsenden müssen, dampfen Sie ihn bitte zunächst aus, damit kein Restwasser im System verbleibt.

#### So machen Sie Ihren Apparat versandbereit | Apparat ausdampfen

- Im Menü **PFLEGE** den Menüpunkt **SYSTEM AUSDAMPFEN** auswählen
- Den Anweisungen im Display bis zum Ende des Programms folgen und jeweils mit dem *Rotary* bestätigen
- Auffangschale, Tresterbehälter, Wassertank und möglichst den Kaffeebohnenbehälter leeren
- Alle Teile wieder einsetzen
- Apparat idealerweise in Originalverpackung einpacken (für Transportschäden kann keine Haftung übernommen werden)

## 12.

### 12. VERPACKUNG & ENTSORGUNG

Zum Schutz beim Transport in einem Kundendienst-Fall, sollte die komplette Originalverpackung des Apparats aufbewahrt werden.

Elektrische und elektronische Geräte enthalten vielfach noch wertvolle oder schlecht umweltverträgliche Materialien und sind deshalb nicht als normaler Hausabfall zu behandeln.

Im Restmüll oder bei falscher Behandlung können sie der menschlichen Gesundheit und der Umwelt schaden. Daher den ggfs. defekten Apparat keinesfalls in den Restmüll geben, sondern ihn stattdessen bei der, von der jeweils zuständigen Kommune eingerichteten Sammelstelle zur Rückgabe und Verwertung elektrischer und elektronischer Altgeräte, abgeben.

Weitere Informationen gibt es bei dem jeweils zuständigen Rathaus, dem Abfallentsorger oder auch bei dem Fachhändler, bei dem der Apparat erworben wurde.  
Filterpatronen werden im Hausmüll entsorgt.

### 13. TECHNISCHE DATEN

Spannung	220 - 240 V AC, 50 - 60 Hz
Leistung	1455 W
Konformitätszeichen	CE
Pumpendruck statisch max.	15 bar
Fassungsvermögen Wassertank	ca. 2,2 l
Fassungsvermögen Kaffeebohnenbehälter	ca. 250 g
Fassungsvermögen Kaffeesatzbehälter	ca. 7-11 Portionen*
Kabellänge	ca. 1,1 m
Gewicht	ca. 9 kg
Maße (B x H x T)	ca. 24 x 34 x 46 cm

\* abhängig von der bezogenen Bohnenstärke





**NIVONA**

**NIVONA** Apparate GmbH

Südwestpark 49  
D-90449 Nürnberg  
[www.nivona.com](http://www.nivona.com)

2022 © Copyright NIVONA Apparate GmbH, Deutschland  
Alle Rechte vorbehalten

ANR 000136439  
BDA NICR 5.. DE Rev.02 13.07.2022