



Bedienungsanleitung
Operating Instructions



CAFFEO[®]
BARISTA T

DEUTSCH

ENGLISH

FRANÇAIS

NEDERLANDS

ITALIANO



Inhaltsverzeichnis

1	Zu Ihrer Sicherheit	5
1.1	Verwendete Symbole	5
1.2	Bestimmungsgemäße Verwendung	6
1.3	Gefahr durch elektrischen Strom	6
1.4	Verbrennungs- und Verbrühungsgefahr	7
1.5	Allgemeine Sicherheit	7
2	Geräteübersicht	8
2.1	Das Gerät im Überblick	8
2.2	Das Bedienfeld im Überblick	10
3	Erste Schritte	11
3.1	Gerät auspacken.....	11
3.2	Lieferumfang prüfen.....	11
3.3	Gerät aufstellen	12
3.4	Gerät anschließen	12
3.5	Gerät erstmalig einschalten	12
4	Grundlegende Bedienung	13
4.1	Gerät ein- und ausschalten	13
4.2	Bedienfeld handhaben	14
4.3	Im Menü navigieren.....	15
4.4	Kaffeebohnen einfüllen und Bean Select verwenden.....	17
4.5	Kaffeepulver verwenden	18
4.6	Wasser einfüllen	19
4.7	Auslauf einstellen.....	20
4.8	Milch verwenden	20
4.9	Tropfschale und Kaffeesatzbehälter entleeren	22
5	Getränke zubereiten	22
5.1	Espresso und Café Crème zubereiten	23
5.2	Cappuccino zubereiten	23
5.3	Latte Macchiato zubereiten	24
5.4	Milchschaum und warme Milch zubereiten.....	24
5.5	Heißwasser zubereiten	25
5.6	Getränkeeinstellungen vor und während der Zubereitung ändern ...	25
5.7	Getränkezubereitung abrechen	26
5.8	Zwei Getränke gleichzeitig zubereiten	26
6	Getränkeeinstellungen dauerhaft ändern	27
6.1	Rezepte auswählen	27
6.2	Voreinstellungen ändern	28

7	Persönliche Einstellungen – „My Coffee“	29
7.1	Persönliche Benutzerprofile bearbeiten	29
7.2	Persönliche Einstellungen wählen/ändern	30
7.3	Getränke mit persönlichen Einstellungen zubereiten.....	31
8	Grundeinstellungen ändern	32
8.1	Sprache einstellen	32
8.2	Uhrzeit einstellen	32
8.3	Automatisches Ausschalten einstellen	32
8.4	Energiesparmodus einstellen.....	34
8.5	Brühtemperatur einstellen	34
8.6	Gerät auf Werkseinstellungen zurücksetzen.....	35
8.7	Anzeigen im Menü System	35
8.8	Mahlgrad einstellen	36
8.9	Anschluss für den Milchschauch umbauen	37
9	Pflege und Wartung	37
9.1	Allgemeine Reinigung	37
9.2	Kaffeesystem spülen.....	38
9.3	Brühgruppe reinigen	38
9.4	Programm „Easy Cleaning“	39
9.5	Programm „Milchsystem reinigen“	40
9.6	Programm „Kaffeesystem reinigen“	41
9.7	Programm „Entkalkung“	42
9.8	Wasserhärte einstellen.....	43
9.9	Wasserfilter verwenden.....	44
10	Störungen	45
11	Transport, Lagerung und Entsorgung	46
11.1	Gerät ausdampfen.....	46
11.2	Gerät transportieren	47
11.3	Gerät entsorgen.....	47
12	Technische Daten	47

Liebe Kundin, lieber Kunde,

vielen Dank, dass Sie sich für den Kaffeefullautomaten CaffèO Barista entschieden haben.

Die Bedienungsanleitung hilft Ihnen, die vielfältigen Möglichkeiten des Geräts kennenzulernen und höchsten Kaffeegenuss zu erleben.

Lesen Sie diese Bedienungsanleitung aufmerksam durch. So vermeiden Sie Personen- und Sachschäden. Bewahren Sie die Bedienungsanleitung sorgfältig auf. Falls Sie das Gerät weitergeben, geben Sie auch diese Bedienungsanleitung mit.

Für Schäden durch Nichtbeachtung der Bedienungsanleitung übernimmt Melitta keine Haftung.

Wenn Sie weitere Informationen benötigen oder Fragen zum Gerät haben, wenden Sie sich an Melitta oder besuchen Sie uns im Internet unter: www.melitta.de

Wir wünschen Ihnen viel Freude mit Ihrem Gerät.

1 Zu Ihrer Sicherheit

- CE** Das Gerät entspricht den folgenden Europäischen Richtlinien:
- 2014/35/EU (Niederspannung),
 - 2014/30/EU (Elektromagnetische Verträglichkeit),
 - 2011/65/EU (RoHS),
 - 2009/125/EG (Ökodesign/ErP).

Das Gerät ist nach dem neuesten Stand der Technik gebaut. Dennoch gibt es Restgefahren.

Um Gefahren zu vermeiden, müssen Sie die Sicherheitshinweise beachten. Für Schäden durch Nichtbeachtung von Sicherheitshinweisen übernimmt Melitta keine Haftung.

1.1 Verwendete Symbole

Die folgenden Symbole weisen Sie auf besondere Gefahren im Umgang mit dem Gerät hin oder geben Ihnen nützliche Hinweise.

▲ VORSICHT

Das Signalwort VORSICHT weist Sie auf mögliche Verletzungen hin.

ACHTUNG

Das Signalwort **ACHTUNG** weist Sie auf mögliche Beschädigungen des Geräts hin.

i Information

Das Signalwort Information weist Sie auf zusätzliche Hinweise und Tipps im Umgang mit dem Gerät hin.

1.2 Bestimmungsgemäße Verwendung

Das Gerät dient zur Zubereitung von Kaffeegetränken aus Kaffeebohnen oder Kaffeepulver und zur Erwärmung von Milch und Wasser.

Das Gerät ist für den Gebrauch im privaten Haushalt bestimmt.

Jede andere Verwendung gilt als nicht bestimmungsgemäß und kann zu Personen- und Sachschäden führen. Melitta haftet nicht für Schäden, die durch nicht bestimmungsgemäße Verwendung des Geräts entstehen.

1.3 Gefahr durch elektrischen Strom

Falls das Gerät oder das Netzkabel beschädigt ist, besteht Lebensgefahr durch einen Stromschlag.

Beachten Sie die folgenden Sicherheitshinweise, um Gefährdungen durch elektrischen Strom zu vermeiden:

- Verwenden Sie kein beschädigtes Netzkabel.
- Ein beschädigtes Netzkabel darf ausschließlich durch den Hersteller, seinen Kundendienst oder eine ähnlich qualifizierte Person ersetzt werden.
- Öffnen Sie keine fest verschraubten Abdeckungen vom Gehäuse des Geräts.
- Verwenden Sie das Gerät nur, wenn es sich in technisch einwandfreiem Zustand befindet.
- Ein defektes Gerät darf ausschließlich von einer autorisierten Werkstatt repariert werden. Reparieren Sie das Gerät nicht selbst.

- Nehmen Sie keine Änderungen am Gerät, an seinen Bestandteilen und am Zubehör vor.
- Tauchen Sie das Gerät nicht in Wasser.

1.4 Verbrennungs- und Verbrühungsgefahr

Austretende Flüssigkeiten und Dämpfe können sehr heiß sein. Teile des Geräts werden ebenfalls sehr heiß.

Beachten Sie die folgenden Sicherheitshinweise, um Verbrühungen und Verbrennungen zu vermeiden:

- Vermeiden Sie Hautkontakt mit den austretenden Flüssigkeiten und Dämpfen.
- Berühren Sie während des Betriebs keine Düsen am Auslauf.

1.5 Allgemeine Sicherheit

Beachten Sie die folgenden Sicherheitshinweise, um Personen- und Sachschäden zu vermeiden:

- Greifen Sie während des Betriebs nicht in den Innenraum des Geräts.
- Das Gerät und sein Netzkabel sind von Kindern unter 8 Jahren fernzuhalten.
- Dieses Gerät kann von Kindern ab 8 Jahren sowie von Personen mit verringerten physischen, sensorischen oder mentalen Fähigkeiten oder Mangel an Erfahrung und Wissen benutzt werden, wenn sie beaufsichtigt werden oder bezüglich des sicheren Gebrauchs des Geräts unterwiesen wurden und die daraus resultierenden Gefahren verstehen.
- Kinder dürfen nicht mit dem Gerät spielen. Reinigung und Benutzerwartung dürfen nicht von Kindern unter 8 Jahren durchgeführt werden. Kinder über 8 Jahren müssen bei der Reinigung und Benutzerwartung beaufsichtigt werden.
- Trennen Sie das Gerät von der Stromversorgung, wenn es längere Zeit unbeaufsichtigt ist.

2 Geräteübersicht

2.1 Das Gerät im Überblick



Abb. 1: Gerät von links vorne

- 1 Wassertank
- 2 2-Kammer-Bohnenbehälter
- 3 Schieber "BEAN SELECT"
- 4 Pulverschacht
- 5 Tassenabstellfläche
- 6 Bedienfeld
- 7 Höhenverstellbarer Auslauf mit 2 Kaffeedüsen, 2 Milhdüsen, 1 Heißwasserdüse
- 8 Kaffeesatzbehälter (innen)
- 9 Tropfschale
- 10 "Ein/Aus"-Taste

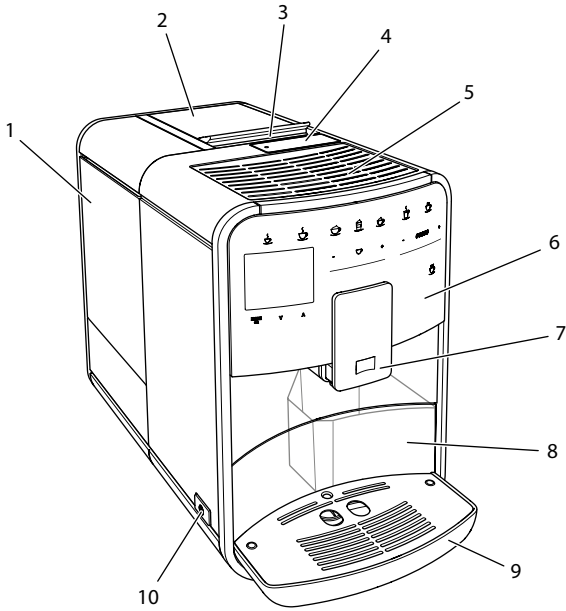

Abb.2: Gerät von rechts vorne

- 11 Abdeckung
- 12 Hebel "Mahlgradverstellung" (hinter der Abdeckung)
- 13 Netzkabel mit Kabeleinschubfach
- 14 Brühgruppe (hinter der Abdeckung)
- 15 Anschluss Milchschauch am Auslauf (auf linke Seite umbaubar)
- 16 Anschluss Milchschauch an Tropfschale (beidseitig möglich)
- 17 Tassenblech
- 18 Schwimmer

2.2 Das Bedienfeld im Überblick

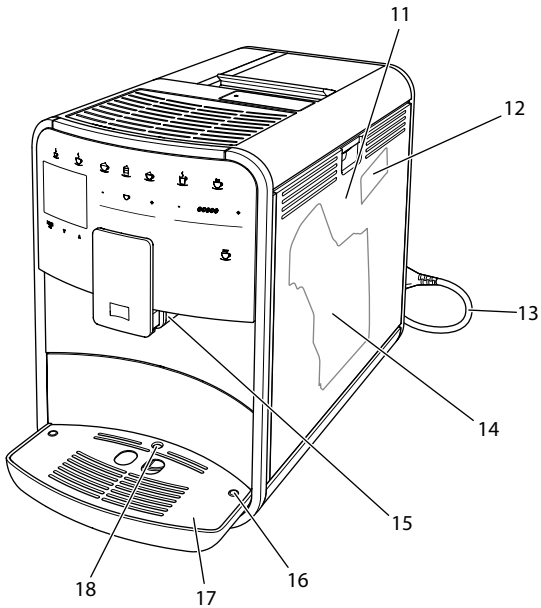

Abb. 3: Bedienfeld

Pos.	Bezeichnung	Funktion
19	Bezugstasten	Getränke zubereiten
20	Espresso	Espresso zubereiten
21	Café Crème	Café Crème zubereiten
22	Cappuccino	Cappuccino zubereiten
23	Latte Macchiato	Latte Macchiato zubereiten
24	Milchschaum/ Warme Milch	Milchschaum oder warme Milch zubereiten
25	Heißwasser	Heißwasser zubereiten
26	2 Tassen	Zweitassenbezug
27	Slider Getränkemenge	Getränkemenge einstellen
28	Slider Kaffeestärke	Kaffeestärke einstellen
29	My Coffee	Persönliche Einstellungen für Getränke wählen
30	Pfeiltaste Nach oben	Im Menü nach oben navigieren oder Kaffeearoma <i>STANDARD</i> einstellen
31	Pfeiltaste Nach unten	Im Menü nach unten navigieren oder Kaffeearoma <i>INTENSE</i> einstellen
32	menu/ok	Menü aufrufen oder Eingaben bestätigen
33	Display	Anzeige aktueller Menüs und Meldungen Beispiel: Bereitschaftsanzeige

3 Erste Schritte

In diesem Kapitel ist beschrieben, wie Sie ihr Gerät für die Verwendung vorbereiten.

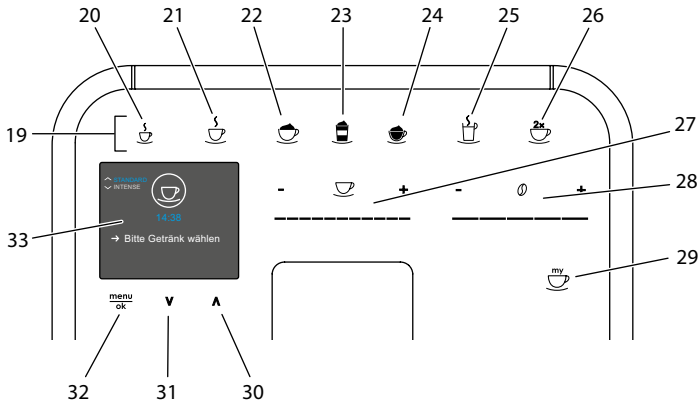
3.1 Gerät auspacken

⚠ VORSICHT

Der Kontakt mit Reinigungsmitteln kann zu Reizungen der Augen und der Haut führen.

- Bewahren Sie die mitgelieferten Reinigungsmittel außerhalb der Reichweite von Kindern auf.

- Packen Sie das Gerät aus. Entfernen Sie das Verpackungsmaterial, die Klebestreifen und die Schutzfolien vom Gerät.
- Bewahren Sie das Verpackungsmaterial für Transporte und eventuelle Rücksendungen auf.

i Information

Im Gerät können sich Kaffee- und Wasserspuren befinden. Das Gerät wurde im Werk auf seine einwandfreie Funktion geprüft.

3.2 Lieferumfang prüfen

Überprüfen Sie anhand der nachfolgenden Liste die Vollständigkeit der Lieferung. Falls Teile fehlen, wenden Sie sich an Ihren Händler.

- Kaffeelöffel mit Einschraubhilfe für den Wasserfilter,
- Milchschauch oder Milchbehälter inklusive Milchschauch (je nach Modell),
- Reinigungsbürste,
- Kaffeesystem-Reiniger,
- Milchschauch-Reiniger,
- Entkalker,
- Wasserfilter,
- Teststreifen zur Bestimmung der Wasserhärte.

3.3 Gerät aufstellen

Beachten Sie folgende Hinweise:

- Stellen Sie das Gerät nicht in feuchten Räumen auf.
- Stellen Sie das Gerät auf eine stabile, ebene und trockene Fläche.
- Stellen Sie das Gerät nicht in der Nähe von Spülbecken oder Ähnlichem auf.
- Stellen Sie das Gerät nicht auf heiße Flächen.
- Halten Sie einen ausreichenden Abstand von etwa 10 cm zur Wand und zu anderen Gegenständen ein. Der Abstand nach oben sollte mindestens 20 cm betragen.
- Verlegen Sie das Netzkabel so, dass es nicht durch Kanten oder heiße Flächen beschädigt werden kann.

3.4 Gerät anschließen

Beachten Sie folgende Hinweise:

- Prüfen Sie, dass die Netzspannung mit der Betriebsspannung übereinstimmt, die in den Technischen Daten angegeben ist (siehe Tabelle *Technische Daten* auf Seite 47).
- Schließen Sie das Gerät nur an eine vorschriftsmäßig installierte Schutzkontaktsteckdose an. Wenden Sie sich im Zweifelsfall an eine Elektrofachkraft.
- Die Steckdose muss mindestens über eine 10-A-Sicherung abgesichert sein.

3.5 Gerät erstmalig einschalten

Während der ersten Inbetriebnahme können Sie die Sprache, die Uhrzeit und die Wasserhärte einstellen. Sie können die Einstellungen zu einem späteren Zeitpunkt verändern (siehe Kapitel 8 *Grundeinstellungen ändern* auf Seite 32 und Kapitel 9.8 *Wasserhärte einstellen* auf Seite 43).

Zum Ermitteln der Wasserhärte nutzen Sie den beiliegenden Teststreifen. Beachten Sie die Anweisungen auf der Verpackung des Teststreifens und die Tabelle *Wasserhärtebereich* auf Seite 48.

Information

Wir empfehlen, die ersten beiden Tassen Kaffee nach der ersten Inbetriebnahme wegzugießen.

Voraussetzung: Das Gerät ist aufgestellt und angeschlossen.

1. Stellen Sie ein Gefäß unter den Auslauf.
2. Schalten Sie das Gerät mit der "Ein/Aus"-Taste ein.
 - » Die Begrüßungsanzeige erscheint im Display.
 - » Die Aufforderung zum Durchführen des Setup erscheint im Display:
Please Setup the machine.
 - » Die Taste "menu/ok" blinkt.
3. Bestätigen Sie mit "menu/ok".
 - » Das Menü *Language* erscheint.
4. Wählen Sie mit den "Pfeiltasten" Ihre Sprache. Bestätigen Sie mit "menu/ok".
 - » Das Menü *Uhr* erscheint.
5. Wählen Sie mit den "Pfeiltasten" die Stunde und die Minuten. Bestätigen Sie Ihre Einstellungen jeweils mit "menu/ok".
 - » Das Menü *Wasserhärte* erscheint.
6. Wählen Sie mit den "Pfeiltasten" den ermittelten Wasserhärtebereich, oder bestätigen Sie den voreingestellten Wert mit "menu/ok".
 - » Die Aufforderung *Bitte Wassertank auffüllen und einsetzen* erscheint.
7. Entnehmen Sie den Wassertank. Spülen Sie den Wassertank mit klarem Wasser aus. Füllen Sie den Wassertank mit frischem Wasser und setzen Sie ihn ein.
 - » Das Gerät heizt sich auf und führt eine automatische Spülung durch.
 - » Im Display erscheint die Bereitschaftsanzeige und die Aufforderung *Bohnen füllen*.
8. Füllen Sie Kaffeebohnen in den Bohnenbehälter. Lesen Sie dazu das Kapitel *Kaffeebohnen einfüllen und Bean Select verwenden* auf Seite 17.

4 Grundlegende Bedienung

In diesem Kapitel sind grundlegende Bedienschritte beim täglichen Umgang mit dem Gerät beschrieben.

4.1 Gerät ein- und ausschalten

Vor dem Einschalten bei der ersten Inbetriebnahme des Geräts lesen Sie das Kapitel 3.5 *Gerät erstmalig einschalten* auf Seite 12.

Information

- Beim Ein- und Ausschalten führt das Gerät eine automatische Spülung durch.
- Bei der Spülung wird Spülwasser auch in die Tropfschale geleitet.



Abb. 4: "Ein/Aus"-Taste



Abb. 5: Begrüßungsanzeige

Gerät einschalten

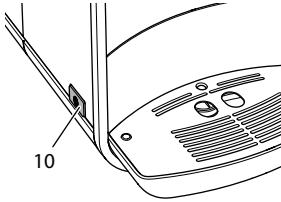
1. Stellen Sie ein Gefäß unter den Auslauf.
2. Drücken Sie die "Ein/Aus"-Taste (10).
 - » Im Display erscheint die Begrüßungsanzeige (siehe Abb. 5).
 - » Das Gerät heizt sich auf und führt eine automatische Spülung durch.
 - » Im Display erscheint die Bereitschaftsanzeige.

Gerät ausschalten

1. Stellen Sie ein Gefäß unter den Auslauf.
2. Drücken Sie die "Ein/Aus"-Taste (10).
 - » Das Gerät führt eine automatische Spülung durch.
 - » Das Gerät schaltet sich aus.

Information

- Das Gerät schaltet sich automatisch aus, wenn es längere Zeit nicht bedient wird. Auch in diesem Fall erfolgt eine automatische Spülung.
- Die Ausschaltzeit können Sie im Menü *Auto Aus* einstellen, siehe Kapitel 8.3 *Automatisches Ausschalten einstellen* auf Seite 32.
- Wenn seit dem Einschalten kein Getränk zubereitet wurde oder der Wassertank leer ist, erfolgt keine Spülung.

4.2 Bedienfeld handhaben

Die wesentlichen Funktionen sind über das Bedienfeld erreichbar.

Drücken Sie mit einer Fingerkuppe auf die Bedientaste. Das Bedienfeld reagiert nicht, wenn Sie es mit einem Stift oder anderen Gegenständen berühren.

Nur die Bedientasten, die Sie im aktuellen Zustand des Geräts nutzen können, leuchten.

Verwenden Sie die folgenden Aktionen zur Bedienung des Bedienfelds:



Kurz drücken

Drücken Sie eine Bedientaste kurz, um eine Funktion auszuwählen.



Lang drücken

Drücken Sie eine Bedientaste länger als 2 Sekunden, um eine gegebenenfalls vorhandene zweite Funktion auszuwählen.



"+" oder "-" drücken

Drücken Sie "+" oder "-", um den aktuellen Wert zu erhöhen oder zu verringern. Halten Sie eine Taste gedrückt, um den Wert kontinuierlich zu verändern.



Slider drücken

Drücken Sie auf den Slider, um einen Wert auszuwählen.



Slider ziehen

Drücken und ziehen Sie entlang des Sliders, um den aktuellen Wert zu erhöhen oder zu verringern.

4.3 Im Menü navigieren

Zur Einstellung individueller Getränke und zur Wartung und Pflege müssen Sie das Menü im Display aufrufen und im Menü navigieren.

Beachten Sie die Hinweise im Display.



Abb. 6: Beispiel: Display mit Bedientasten

Zum Navigieren im Menü nutzen Sie die folgenden Möglichkeiten:

Menü aufrufen und Auswahl bestätigen



Drücken Sie die Taste "menu/ok" länger als 2 Sekunden, um das Menü aufzurufen.

Drücken Sie die Taste "menu/ok" kurz, um Ihre Auswahl zu bestätigen.

Im Menü navigieren



Drücken Sie die "Pfeiltasten", um im Menü nach unten oder nach oben zu navigieren. Halten Sie eine "Pfeiltaste" gedrückt, um schnell zu den Menüpunkten zu wechseln.

Menü verlassen



Wählen Sie mit den "Pfeiltasten" den Befehl *Exit*, und bestätigen Sie mit "menu/ok", um ein Menü zu verlassen.

Verlassen Sie Untermenüs, die nur Informationen anzeigen und in denen Sie keine Einstellungen treffen, mit "menu/ok".

Untermenüs aufrufen

Einige Funktionen des Geräts erreichen Sie, indem Sie nacheinander mehrere Untermenüs aufrufen.

Das Aufrufen von Untermenüs ist immer ähnlich. Beispielhaft wird hier die Navigation zum Programm *Entkalken* beschrieben.



Abb. 7: Zum Programm *Entkalken* navigieren

1. Drücken Sie die Taste "menu/ok" 2 Sekunden.
 - » Das Menü erscheint im Display.
2. Wählen Sie mit den "Pfeiltasten" *Pflege*, und bestätigen Sie mit "menu/ok".
3. Wählen Sie mit den "Pfeiltasten" *Entkalkung*, und bestätigen Sie mit "menu/ok".

Die Auswahl der Funktionen wird in dieser Bedienungsanleitung immer verkürzt dargestellt:

- Navigieren Sie zum Menü *Pflege > Entkalkung*.

4.4 Kaffeebohnen einfüllen und Bean Select verwenden

Geröstete Kaffeebohnen verlieren ihr Aroma. Füllen Sie nur so viel Kaffeebohnen in den Bohnenbehälter, wie Sie in den nächsten 3–4 Tagen verbrauchen werden.

ACHTUNG

Die Verwendung nicht geeigneter Kaffeesorten kann zum Verkleben des Mahlwerks führen.

- Verwenden Sie keine gefriergetrockneten oder karamellisierten Kaffeebohnen.
- Füllen Sie kein Kaffeepulver in den Bohnenbehälter.



Abb. 8: 2-Kammer-Bohnenbehälter

Durch den 2-Kammer-Bohnenbehälter (2) können Sie zwei verschiedene Kaffeesorten verwenden. Füllen Sie zum Beispiel eine Kammer mit Espresso-Bohnen und die andere mit Café-Crème-Bohnen. Mit dem Schieber "BEAN SELECT" (3) können Sie zwischen den Kammern wechseln.

⚠ VORSICHT

Beim Umschalten der Bohnenkammer verbleibt eine Restmenge Kaffeebohnen im Mahlwerk. Die ersten zwei Kaffegetränke nach dem Umschalten auf entkoffeinierte Bohnen können noch koffeinhaltigen Kaffee enthalten. Gesundheitliche Beeinträchtigungen für Personen mit einer Koffein-Unverträglichkeit können die Folge sein.

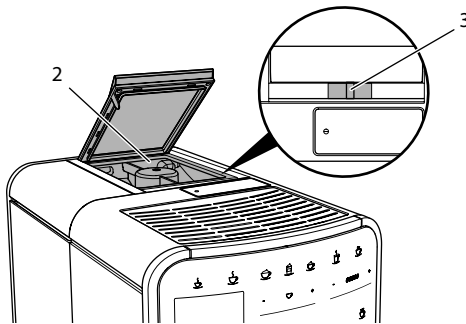
- Personen mit einer Koffein-Unverträglichkeit sollten erst das dritte Kaffegetränk nach dem Umschalten konsumieren.

1. Öffnen Sie den Deckel des 2-Kammer-Bohnenbehälters (2).
2. Füllen Sie Kaffeebohnen in den Bohnenbehälter.
3. Schließen Sie den Deckel des 2-Kammer-Bohnenbehälters.
4. Wählen Sie mit dem Schieber "BEAN SELECT" (3) eine Kammer.

i Information

Wenn sich der Schieber in der mittleren Position befindet, gelangen keine Kaffeebohnen in das Mahlwerk.

4.5 Kaffeepulver verwenden

Für die Zubereitung von Kaffeegetränken können Sie auch Kaffeepulver verwenden.

ACHTUNG

Die Verwendung nicht geeigneter Kaffeesorten kann zum Verkleben und Verstopfen der Brühgruppe führen.

- Verwenden Sie keine Instantprodukte.
- Füllen Sie maximal einen Kaffeelöffel Kaffeepulver in den Pulverschacht.



Abb. 9: Pulverschacht

1. Öffnen Sie den Deckel des Pulverschachts (4).
2. Verwenden Sie zur Dosierung den mitgelieferten Kaffeelöffel.
Füllen Sie maximal einen Kaffeelöffel Kaffeepulver in den Pulverschacht.
3. Schließen Sie den Deckel des Pulverschachts.
4. Verfahren Sie weiter wie in den Kapiteln 5 bis 7 beschrieben.

i Information

- Bei der Verwendung von Kaffeepulver ist ein Zweitassenbezug nicht möglich.
- Wenn Sie innerhalb von 3 Minuten nach dem Öffnen des Pulverschachts keinen Kaffee zubereiten, schaltet das Gerät auf den Betrieb mit Kaffeebohnen um, und das Kaffeepulver wird in den Kaffeesatzbehälter ausgeworfen.

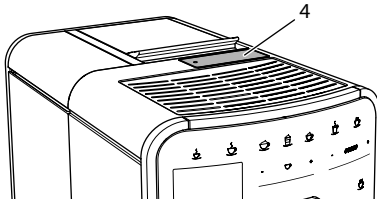
4.6 Wasser einfüllen

Für einen optimalen Kaffeegenuss verwenden Sie nur frisches, kaltes Wasser ohne Kohlensäure. Wechseln Sie das Wasser täglich.

i Information

Die Qualität des Wassers bestimmt sehr stark den Geschmack des Kaffees. Verwenden Sie deshalb einen Wasserfilter (siehe Kapitel 9.8 *Wasserhärte einstellen* auf Seite 43 und Kapitel 9.9 *Wasserfilter verwenden* auf Seite 44).



Abb. 10: Wassertank

1. Öffnen Sie den Deckel des Wassertanks, und ziehen Sie den Wassertank (1) am Griff nach oben aus dem Gerät.
2. Füllen Sie den Wassertank mit Wasser.
Beachten Sie die maximale Füllmenge von 1,8 Litern.
3. Setzen Sie den Wassertank von oben in das Gerät ein und schließen Sie den Deckel.

4.7 Auslauf einstellen

Der Auslauf (7) ist höhenverstellbar. Stellen Sie einen möglichst geringen Abstand zwischen Auslauf und Gefäß ein. Schieben Sie den Auslauf je nach Gefäß nach oben oder nach unten.

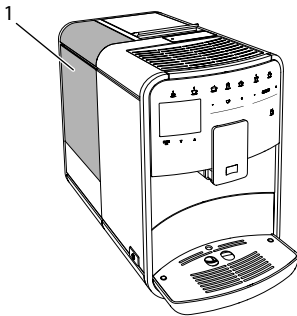

Abb. 11: Höhenverstellbarer Auslauf

4.8 Milch verwenden

Für einen optimalen Kaffeegenuss verwenden Sie gekühlte Milch.

Je nach Modell können Sie den mitgelieferten Milchbehälter oder den Milchschauch und handelsübliche Milchverpackungen verwenden.

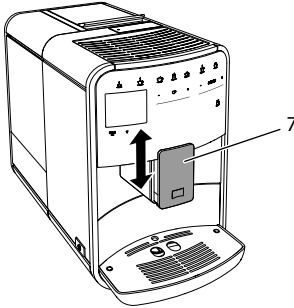
Information

Der Anschluss für den Milchschauch befindet sich werkseitig auf der rechten Seite vom Auslauf. Wenn Sie den Anschluss auf der linken Seite benötigen, lesen Sie das Kapitel 8.9 *Anschluss für den Milchschauch umbauen* auf Seite 37.

Milchbehälter anschließen (je nach Modell)

Füllen Sie nur so viel Milch in den Milchbehälter, wie Sie unmittelbar verbrauchen werden.



Abb. 12: Milchbehälter an das Gerät anschließen

1. Füllen Sie die gewünschte Menge Milch in den Milchbehälter (35).
2. Schieben Sie den Auslauf (7) nach unten.
3. Verbinden Sie den Milchschauch (34) mit dem Milchbehälter und mit dem Anschluss (15) am Auslauf.

i Information

Lagern Sie den gefüllten Milchbehälter im Kühlschrank.

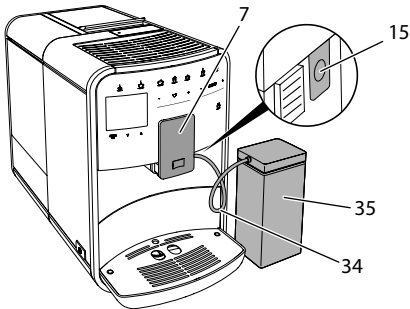
Milchschauch anschließen (je nach Modell)



Abb. 13: Milchschauch an das Gerät anschließen

1. Schieben Sie den Auslauf (7) nach unten.
2. Verbinden Sie den Milchschauch (34) mit dem Anschluss (15) am Auslauf.
3. Stecken Sie den Milchschauch in eine handelsübliche Milchverpackung (36).

4.9 Tropfschale und Kaffeesatzbehälter entleeren

Wenn die Tropfschale (9) und der Kaffeesatzbehälter (8) voll sind, fordert Sie das Gerät zum Entleeren auf. Der herausstehende Schwimmer (18) zeigt ebenfalls eine gefüllte Tropfschale an. Entleeren Sie immer beide Behälter.

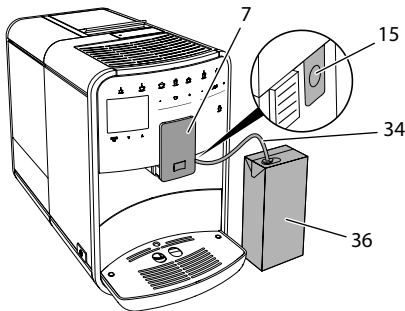

Abb. 14: Tropfschale, Kaffeesatzbehälter und Schwimmer

1. Ziehen Sie die Tropfschale (9) nach vorne aus dem Gerät heraus.
2. Entnehmen Sie den Kaffeesatzbehälter (8) und entleeren Sie ihn.
3. Entleeren Sie die Tropfschale.
4. Setzen Sie den Kaffeesatzbehälter ein.
5. Schieben Sie die Tropfschale bis zum Anschlag in das Gerät.

Information

Die Aufforderung des Geräts zum Entleeren der Tropfschale und des Kaffeesatzbehälters erfolgt nach einer festgelegten Anzahl von Getränkebezügen. Wenn Sie die Behälter im ausgeschalteten Zustand entleeren, registriert das Gerät diesen Vorgang nicht. Deshalb kann es passieren, dass Sie zum Entleeren aufgefordert werden, obwohl die Tropfschale und der Kaffeesatzbehälter noch nicht gefüllt sind.

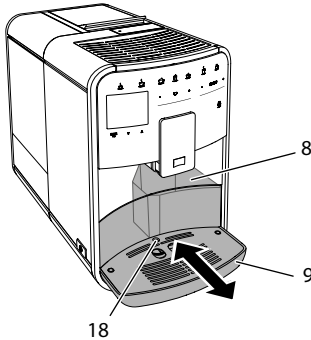
5 Getränke zubereiten

Für die Zubereitung von Getränken gibt es drei Möglichkeiten:

- Standardbezug,
- Zubereitung mit Rezepten (siehe Kapitel 6.1 *Rezepte auswählen* auf Seite 27),
- Verwendung der My-Coffee-Funktion (siehe Kapitel 7 *Persönliche Einstellungen* – „My Coffee“ auf Seite 29).

In diesem Kapitel wird der Standardbezug beschrieben.

Beachten Sie:

- In den Vorratsbehältern sollten sich ausreichende Mengen Kaffee und Wasser befinden. Wenn der Füllstand zu gering ist, fordert Sie das Gerät zum Nachfüllen auf.
- Fehlende Milch zeigt das Gerät nicht an.
- Die Gefäße für die Getränke sollten ausreichend groß sein (siehe Tabelle *Werkseinstellungen* auf Seite 48).

5.1 Espresso und Café Crème zubereiten



Voraussetzung: Das Display zeigt die Bereitschaftsanzeige.



1. Stellen Sie ein Gefäß unter den Auslauf.
2. Drücken Sie die Taste "Espresso" oder "Café Crème".
 - » Der Mahlvorgang und die Getränkeausgabe starten.
 - » Die Getränkeausgabe wird automatisch beendet.
3. Entnehmen Sie das Gefäß.
 - » Im Display erscheint die Bereitschaftsanzeige.

5.2 Cappuccino zubereiten



Voraussetzung: Das Display zeigt die Bereitschaftsanzeige, und Milch ist angeschlossen.

1. Stellen Sie ein Gefäß unter den Auslauf.
2. Drücken Sie die Taste "Cappuccino".
 - » Der Mahlvorgang und die Kaffeeausgabe starten.
 - » Die Kaffeeausgabe wird automatisch beendet.
 - » Die Milchausgabe beginnt.
 - » Die Getränkeausgabe wird automatisch beendet.
3. Entnehmen Sie das Gefäß.
 - » Im Display erscheint *Easy Cleaning? (OK für Start)*.
4. Sie können das Easy Cleaning-Programm ausführen oder weitere Getränke zubereiten.
 - a) Führen Sie das Easy Cleaning-Programm aus. Folgen Sie dabei den Anweisungen im Display. Informationen hierzu finden Sie im Kapitel 9.4 *Programm „Easy Cleaning“* auf Seite 39.
 - b) Bereiten Sie weitere Getränke zu.
 - » Im Display erscheint die Bereitschaftsanzeige.

5.3 Latte Macchiato zubereiten



Voraussetzung: Das Display zeigt die Bereitschaftsanzeige, und Milch ist angeschlossen.

1. Stellen Sie ein Gefäß unter den Auslauf.
2. Drücken Sie die Taste "Latte Macchiato".
 - » Die Milchausgabe beginnt.
 - » Die Milchausgabe wird automatisch beendet.
 - » Der Mahlvorgang und die Kaffeeausgabe starten.
 - » Die Getränkeausgabe wird automatisch beendet.
3. Entnehmen Sie das Gefäß.
 - » Im Display erscheint *Easy Cleaning?* (OK für Start).
4. Sie können das Easy Cleaning-Programm ausführen oder weitere Getränke zubereiten.
 - a) Führen Sie das Easy Cleaning-Programm aus. Folgen Sie dabei den Anweisungen im Display. Informationen hierzu finden Sie im Kapitel 9.4 *Programm „Easy Cleaning“* auf Seite 39.
 - b) Bereiten Sie weitere Getränke zu.
 - » Im Display erscheint die Bereitschaftsanzeige.

5.4 Milchschaum und warme Milch zubereiten

Die Zubereitung von Milchschaum und warmer Milch ist ähnlich.



Voraussetzung: Das Display zeigt die Bereitschaftsanzeige, und Milch ist angeschlossen.

1. Stellen Sie ein Gefäß unter den Auslauf.
2. Drücken Sie die Taste "Milchschaum/Milch".
 - a) Milchschaum = Taste kurz drücken
 - b) Warme Milch = Taste lang drücken (2 Sekunden)
 - » Die Milchausgabe beginnt.
 - » Die Getränkeausgabe wird automatisch beendet.
3. Entnehmen Sie das Gefäß.
 - » Im Display erscheint *Easy Cleaning?* (OK für Start).
4. Sie können das Easy Cleaning-Programm ausführen oder weitere Getränke zubereiten.
 - a) Führen Sie das Easy Cleaning-Programm aus. Folgen Sie dabei den Anweisungen im Display. Informationen hierzu finden Sie im Kapitel 9.4 *Programm „Easy Cleaning“* auf Seite 39.
 - b) Bereiten Sie weitere Getränke zu.
 - » Im Display erscheint die Bereitschaftsanzeige.

5.5 Heißwasser zubereiten



Voraussetzung: Das Display zeigt die Bereitschaftsanzeige.

1. Stellen Sie ein Gefäß unter den Auslauf.
2. Drücken Sie die Taste "Heißwasser".
 - » Die Ausgabe von heißem Wasser beginnt.
 - » Die Getränkeausgabe wird automatisch beendet.
3. Entnehmen Sie das Gefäß.
 - » Im Display erscheint die Bereitschaftsanzeige.

5.6 Getränkeeinstellungen vor und während der Zubereitung ändern

Sie können vor und während der Getränkezubereitung die Getränkeeinstellungen ändern.

Information

Diese Einstellungen gelten nur für die aktuelle Getränkezubereitung.

Getränkeeinstellungen vor der Zubereitung ändern

Sie können die Bohnensorte, die Gesamtgetränkemenge, die Kaffeestärke und das Kaffeearoma vor der Auswahl eines Getränks ändern.

Information

Das Kaffeearoma wird mit der intenseAroma-Funktion eingestellt. Sie haben die Wahl zwischen *STANDARD* und *INTENSE*. Bei der Einstellung *INTENSE* verlängert sich die Brühzeit und der Kaffee erhält ein vielfältigeres Aroma.



- Wählen Sie vor der Auswahl eines Getränks mit dem Schieber "BEAN SELECT" (3) eine Bohnensorte.
- Stellen Sie vor der Auswahl eines Getränks mit dem Slider "Getränkemenge" eine Getränkemenge ein.
- Stellen Sie vor der Auswahl eines Getränks mit dem Slider "Kaffeestärke" die Kaffeestärke ein.
- Stellen Sie mit den "Pfeiltasten" das Kaffeearoma ein.

i Information

- Bei der Zubereitung von Latte Macchiato und Cappuccino wird die Gesamtgetränkemenge nach einem vorgegebenen Verhältnis in eine Kaffee- und eine Milchmenge aufgeteilt.
- Wenn Sie innerhalb von 1 Minute kein Getränk zubereiten, wechselt das Gerät zu den Standardeinstellungen.

Getränkeeinstellungen während der Zubereitung ändern

Sie können die Getränkemenge und die Kaffeestärke während der Getränkezubereitung ändern.



- Stellen Sie während der Ausgabe eines Getränks (Kaffee oder Milch) mit dem Slider "Getränkemenge" die jeweilige Getränkemenge ein.
- Stellen Sie während des Mahlvorgangs mit dem Slider "Kaffeestärke" die Kaffeestärke ein.

5.7 Getränkezubereitung abbrechen

Falls Sie die Getränkezubereitung vorzeitig abbrechen wollen, drücken Sie die gewählte Bezugstaste erneut.

5.8 Zwei Getränke gleichzeitig zubereiten

Mit der Taste "2 Tassen" bereiten Sie gleichzeitig zwei Getränke zu. Der Zweitassenbezug ist möglich für Espresso, Cappuccino, Café Crème und Latte Macchiato. Für alle anderen Getränkearten ist der Zweitassenbezug nicht möglich.



Abb. 15: Zweitassenbezug

1. Stellen Sie zwei Gefäße unter den Auslauf (7).
2. Drücken Sie die Taste "2 Tassen" (26).
3. Verfahren Sie weiter wie bei der jeweiligen Getränkezubereitung beschrieben.

i Information

- Die Einstellung gilt nur für die nächste Getränkezubereitung.
- Wenn Sie innerhalb von 1 Minute kein Getränk zubereiten, wechselt das Gerät zum Eintassenbezug.

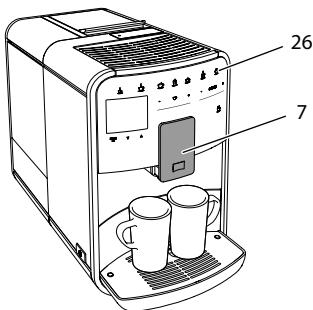
6 Getränkeinstellungen dauerhaft ändern

Das Gerät bietet Ihnen weitere Möglichkeiten, Kaffeespezialitäten zuzubereiten. Sie können voreingestellte Rezepte verwenden oder die Getränkeinstellungen dauerhaft ändern.

6.1 Rezepte auswählen

Es stehen Ihnen folgende Kaffeespezialitäten zur Verfügung:

- **Espresso:** Espresso (Standard), Ristretto, Lungo, Doppelter Espresso, Doppelter Ristretto.
- **Café Crème:** Café Crème (Standard), Doppelter Café Crème, Americano, Americano extra shot, Long Black.
- **Cappuccino:** Cappuccino (Standard), Espresso Macchiato, Café Latte, Café au Lait, Flat White.
- **Latte Macchiato:** Latte Macchiato (Standard), Latte Macchiato extra shot, Latte Macchiato triple shot.

i Information

Die Auswahl eines Rezepts bleibt so lange gültig, bis sie erneut geändert wird.

Die Auswahl der Rezepte ist bei allen Getränken ähnlich. Beispielhaft ist hier die Auswahl eines Ristretto beschrieben.



Abb. 16: Rezeptauswahl für Ristretto

Voraussetzung: Das Display zeigt die Bereitschaftsanzeige.

1. Drücken Sie die Taste "menu/ok" 2 Sekunden.
 - » Das Menü erscheint im Display.
2. Navigieren Sie zum Menü *Bezugstasten* > *Espresso* > *Rezepte*.
3. Wählen Sie mit den "Pfeiltasten" *Ristretto*, und bestätigen Sie mit "menu/ok".
4. Wählen Sie wiederholt den Befehl *Exit*, um das Menü zu verlassen.
 - » Im Display erscheint die Bereitschaftsanzeige.
 - » Bei den nächsten Zubereitungen eines Espresso wird das Rezept Ristretto verwendet.

6.2 Voreinstellungen ändern

Je nach Getränk können Sie folgende Voreinstellungen ändern:

- **Kaffeemenge:** in Millilitern,
- **Schaummenge:** in Millilitern,
- **Milchmenge:** in Millilitern,
- **Heißwassermenge:** in Millilitern,
- **Kaffeestärke:** Sehr mild, Mild, Normal, Stark, Sehr stark,
- **Kaffeearoma:** Standard, Intense.

Information

Die Voreinstellungen bleiben so lange gültig, bis sie erneut geändert werden.

Das Ändern der Getränkeeinstellungen ist bei allen Getränken ähnlich. Beispielsweise ist hier das Ändern der Kaffeestärke für einen Espresso beschrieben.



Abb. 17: Kaffeestärke einstellen

Voraussetzung: Das Display zeigt die Bereitschaftsanzeige.

1. Drücken Sie die Taste "menu/ok" 2 Sekunden.
 - » Das Menü erscheint im Display.
2. Navigieren Sie zum Menü *Bezugstasten* > *Espresso* > *Kaffeestärke*.

3. Wählen Sie mit den "Pfeiltasten" die gewünschte Kaffeestärke, und bestätigen Sie mit "menu/ok".
4. Wählen Sie wiederholt den Befehl *Exit*, um das Menü zu verlassen.
 - » Im Display erscheint die Bereitschaftsanzeige.
 - » Bei den nächsten Zubereitungen eines Espresso wird die gewählte Kaffeestärke verwendet.

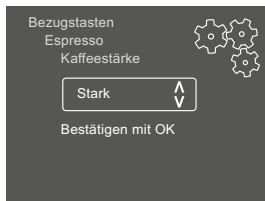
7 Persönliche Einstellungen – „My Coffee“

Mit der My Coffee-Funktion können Sie persönliche Getränkeinstellungen speichern und einem Benutzer zuordnen.

7.1 Persönliche Benutzerprofile bearbeiten

Es können bis zu vier Benutzerprofile verwendet werden.

Name eines Benutzerprofils ändern

Sie können die Namen der Benutzerprofile ändern.



Abb. 18: Name eines Benutzerprofils ändern

Voraussetzung: Das Display zeigt die Bereitschaftsanzeige.

1. Drücken Sie die Taste "menu/ok" 2 Sekunden.
 - » Das Menü erscheint im Display.
2. Navigieren Sie zum Menü *My Coffee*.
3. Wählen Sie mit den "Pfeiltasten" einen Benutzer aus, und bestätigen Sie mit "menu/ok".
4. Wählen Sie mit den "Pfeiltasten" *Name ändern*, und bestätigen Sie mit "menu/ok".
 - » Das Menü zur Auswahl einzelner Zeichen erscheint.
5. Wählen Sie mit den "Pfeiltasten" einzelne Zeichen aus, und bestätigen Sie jeweils mit "menu/ok" (siehe Abb. 18).
6. Wählen Sie wiederholt den Befehl *Exit*, um das Menü zu verlassen.
 - » Im Display erscheint die Bereitschaftsanzeige.

Benutzerprofil aktivieren/deaktivieren

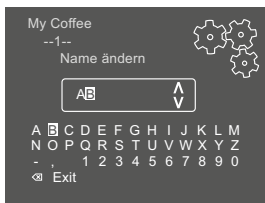
Sie können nur Benutzer verwenden, deren Profil aktiviert ist.

Voraussetzung: Das Display zeigt die Bereitschaftsanzeige.

1. Drücken Sie die Taste "menu/ok" 2 Sekunden.
 - » Das Menü erscheint im Display.
2. Navigieren Sie zum Menü *My Coffee*.
3. Wählen Sie mit den "Pfeiltasten" einen Benutzer aus, und bestätigen Sie mit "menu/ok".
4. Wählen Sie mit den "Pfeiltasten" *Aktiv/Inaktiv*, und bestätigen Sie mit "menu/ok".
5. Wählen Sie mit den "Pfeiltasten" *Aktiv* oder *Inaktiv*, und bestätigen Sie mit "menu/ok".
6. Wählen Sie wiederholt den Befehl *Exit*, um das Menü zu verlassen.
 - » Im Display erscheint die Bereitschaftsanzeige.

7.2 Persönliche Einstellungen wählen/ändern

Je nach Getränk können Sie folgende Einstellungen einem Benutzer zuordnen:

- **Kaffeemenge:** in Millilitern,
- **Schaummenge:** in Millilitern,
- **Milchmenge:** in Millilitern,
- **Heißwassermenge:** in Millilitern,
- **Kaffeestärke:** Sehr mild, Mild, Normal, Stark, Sehr stark,
- **Kaffeearoma:** Standard, Intense.

Die Zuweisung der persönlichen Einstellungen zu einem Benutzer ist immer ähnlich. Beispielhaft wird hier die Einstellung der Kaffeemenge für einen Cappuccino beschrieben.



Abb. 19: Persönliche Einstellungen ändern

Voraussetzung: Das Display zeigt die Bereitschaftsanzeige.

1. Drücken Sie die Taste "menu/ok" 2 Sekunden.
 - » Das Menü erscheint im Display.
2. Navigieren Sie zum Menü *My Coffee*.

3. Wählen Sie mit den "Pfeiltasten" einen Benutzer aus, und bestätigen Sie mit "menu/ok".
4. Navigieren Sie zum Menü *Cappuccino* > *Kaffeemenge*.
5. Wählen Sie mit den "Pfeiltasten" eine Menge, und bestätigen Sie mit "menu/ok"
6. Wählen Sie wiederholt den Befehl *Exit*, um das Menü zu verlassen.
 - » Im Display erscheint die Bereitschaftsanzeige.
 - » Bei der nächsten Zubereitung eines Cappuccino durch den Benutzer wird die gewählte Kaffeemenge verwendet.

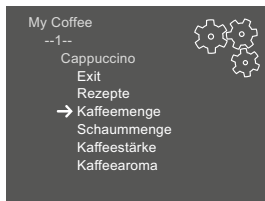
7.3 Getränke mit persönlichen Einstellungen zubereiten



Die Zubereitung von Getränken mit der My Coffee-Funktion ist für alle Getränke ähnlich. Beispielhaft wird hier die Zubereitung eines Cappuccino beschrieben.

Voraussetzung: Das Display zeigt die Bereitschaftsanzeige, und Milch ist angeschlossen.

1. Stellen Sie ein Gefäß unter den Auslauf.
2. Drücken Sie die "My Coffee"-Taste so oft, bis der gewünschte Benutzer im Display angezeigt wird.
3. Drücken Sie die Taste "Cappuccino".
 - » Der Mahlvorgang und die Kaffeeausgabe starten.
 - » Die Kaffeeausgabe wird automatisch beendet.
 - » Die Milchausgabe beginnt.
 - » Die Getränkeausgabe wird automatisch beendet.
4. Entnehmen Sie das Gefäß.
 - » Im Display erscheint *Easy Cleaning? (OK für Start)*.
5. Sie können das Easy Cleaning-Programm ausführen oder weitere Getränke zubereiten.
 - a) Führen Sie das Easy Cleaning-Programm aus. Folgen Sie dabei den Anweisungen im Display. Informationen hierzu finden Sie im Kapitel 9.4 *Programm „Easy Cleaning“* auf Seite 39.
 - b) Bereiten Sie weitere Getränke zu.
 - » Im Display erscheint die Bereitschaftsanzeige.

i Information

- Zum Verlassen der My Coffee-Funktion drücken Sie die "My Coffee"-Taste so oft, bis die Bereitschaftsanzeige erscheint.
- Wenn Sie innerhalb von 3 Minuten kein Getränk zubereiten, wechselt das Gerät automatisch zur Bereitschaftsanzeige.

8 Grundeinstellungen ändern

Im folgenden Kapitel werden Bedienschritte erläutert, welche die Grundeinstellungen des Geräts ändern.

8.1 Sprache einstellen

Sie können die Sprache der Displaytexte einstellen.

Voraussetzung: Das Display zeigt die Bereitschaftsanzeige.

1. Drücken Sie die Taste "menu/ok" 2 Sekunden.
 - » Das Menü erscheint im Display.
2. Navigieren Sie zum Menü *Sprache*.
3. Wählen Sie mit den "Pfeiltasten" eine Sprache, und bestätigen Sie mit "menu/ok".
4. Verlassen Sie das Menü mit dem Befehl *Exit*.
 - » Im Display erscheint die Bereitschaftsanzeige.

8.2 Uhrzeit einstellen

Sie können die im Display angezeigte Uhrzeit einstellen.

Voraussetzung: Das Display zeigt die Bereitschaftsanzeige.

1. Drücken Sie die Taste "menu/ok" 2 Sekunden.
 - » Das Menü erscheint im Display.
2. Navigieren Sie zum Menü *Uhr*.
3. Wählen Sie mit den "Pfeiltasten" die Stunden und die Minuten. Bestätigen Sie Ihre Einstellungen jeweils mit "menu/ok".
4. Verlassen Sie das Menü mit dem Befehl *Exit*.
 - » Im Display erscheint die Bereitschaftsanzeige.

Information

Wenn Sie die Anzeige der Uhrzeit im Display unterdrücken wollen, stellen Sie die Uhrzeit auf 00:00.

8.3 Automatisches Ausschalten einstellen

Wenn Sie das Gerät längere Zeit nicht bedienen, schaltet es sich nach einer vorgegebenen Zeit automatisch aus. Im Menü *Auto Aus* stellen Sie die Zeitdauer bis zum Ausschalten ein. Sie können auch einen genauen Zeitpunkt festlegen.

i Information

Wenn Zeitdauer und Zeitpunkt gleichzeitig aktiviert sind, schaltet sich das Gerät nach dem zuerst eintretenden Ereignis aus.

Zeitdauer für automatisches Ausschalten einstellen

Voraussetzung: Das Display zeigt die Bereitschaftsanzeige.

1. Drücken Sie die Taste "menu/ok" 2 Sekunden.
 - » Das Menü erscheint im Display.
2. Navigieren Sie zum Menü *Auto Aus > Aus nach...*
3. Wählen Sie mit den "Pfeiltasten" eine Zeit, und bestätigen Sie mit "menu/ok".
4. Wählen Sie wiederholt den Befehl *Exit*, um das Menü zu verlassen.
 - » Im Display erscheint die Bereitschaftsanzeige.

i Information

Das automatische Ausschalten kann nicht komplett deaktiviert werden. Spätestens nach 8 Stunden ohne Bedienung schaltet sich das Gerät aus.

Zeitpunkt für automatisches Ausschalten einstellen

Der Ausschaltzeitpunkt ist werkseitig deaktiviert.

Voraussetzung: Das Display zeigt die Bereitschaftsanzeige.

1. Drücken Sie die Taste "menu/ok" 2 Sekunden.
 - » Das Menü erscheint im Display.
2. Navigieren Sie zum Menü *Auto Aus > Aus um...*
3. Wählen Sie mit den "Pfeiltasten" die Stunden und die Minuten. Bestätigen Sie Ihre Einstellungen jeweils mit "menu/ok"
4. Wählen Sie wiederholt den Befehl *Exit*, um das Menü zu verlassen.
 - » Im Display erscheint die Bereitschaftsanzeige.

i Information

Wenn Sie das automatische Ausschalten deaktivieren wollen, stellen Sie den Ausschaltzeitpunkt auf 00:00.

8.4 Energiesparmodus einstellen

Der Energiesparmodus bewirkt ein Absenken der Heiztemperatur und schaltet die Beleuchtung im Bedienfeld aus. Die Taste "menu/ok" leuchtet weiterhin.

Wenn Sie das Gerät längere Zeit nicht bedienen, schaltet es sich nach einer vorgegebenen Zeit automatisch in den Energiesparmodus. Im Menü *Energiesparmodus* stellen Sie die Zeitdauer bis zum Aktivieren des Energiesparmodus ein.

Voraussetzung: Das Display zeigt die Bereitschaftsanzeige.

1. Drücken Sie die Taste "menu/ok" 2 Sekunden.
 - » Das Menü erscheint im Display.
2. Navigieren Sie zum Menü *Energiesparmodus*.
3. Wählen Sie mit den "Pfeiltasten" eine Zeitdauer, und bestätigen Sie mit "menu/ok".
4. Verlassen Sie das Menü mit dem Befehl *Exit*.
 - » Im Display erscheint die Bereitschaftsanzeige.

Information

- Durch Drücken der Taste "menu/ok" beenden Sie den Energiesparmodus.
- Der Energiesparmodus kann nicht komplett deaktiviert werden. Spätestens nach 4 Stunden ohne Bedienung schaltet das Gerät in den Energiesparmodus.

8.5 Brühtemperatur einstellen

Die Brühtemperatur beeinflusst den Geschmack des Kaffees. Sie können die Einstellungen *Niedrig*, *Normal* und *Hoch* wählen.

Die Einstellung gilt für alle Getränke.

Voraussetzung: Das Display zeigt die Bereitschaftsanzeige.

1. Drücken Sie die Taste "menu/ok" 2 Sekunden.
 - » Das Menü erscheint im Display.
2. Navigieren Sie zum Menü *Temperatur*.
3. Wählen Sie mit den "Pfeiltasten" eine Brühtemperatur, und bestätigen Sie mit "menu/ok".
4. Verlassen Sie das Menü mit dem Befehl *Exit*.
 - » Im Display erscheint die Bereitschaftsanzeige.

8.6 Gerät auf Werkseinstellungen zurücksetzen

Sie können das Gerät auf die Werkseinstellungen zurücksetzen.

Information

Wenn Sie das Gerät auf die Werkseinstellungen zurücksetzen, gehen alle persönlichen Einstellungen verloren, einschließlich der Einstellungen im Menü *My Coffee*.

Voraussetzung: Das Display zeigt die Bereitschaftsanzeige.

1. Drücken Sie die Taste "menu/ok" 2 Sekunden.
 - » Das Menü erscheint im Display.
2. Navigieren Sie zum Menü *System* > *Werkseinstellungen*.
3. Wählen Sie mit den "Pfeiltasten" *Zurücksetzen*, und bestätigen Sie mit "menu/ok".
4. Wählen Sie wiederholt den Befehl *Exit*, um das Menü zu verlassen.
 - » Im Display erscheint die Bereitschaftsanzeige.

8.7 Anzeigen im Menü *System*

Im Menü *System* erhalten Sie Informationen zum Status des Geräts.

Die Informationen erreichen Sie über das Menü *System* > *Statistik* und über das Menü *System* > *SW-Version*. Zum Verlassen der Menüs drücken Sie die Taste "menu/ok".

Die nachfolgende Tabelle gibt Ihnen einen Überblick über den Inhalt der Informationen.

Menü	Information
<i>Statistik</i>	
<i>Bezüge Total</i>	Anzahl der Getränke, die seit der Inbetriebnahme zubereitet wurden.
<i>Reinigung Brühgr.</i>	Anzahl der durchgeführten Reinigungen.
<i>Entkalken</i>	Anzahl der durchgeführten Entkalkungen.
Fortschrittsbalken	Zeigen die verbleibenden Getränkezubereitungen, bis das Gerät Sie zum Reinigen oder Entkalken auffordert.
<i>SW-Version</i>	
<i>MAIN XXXXXXXXXXXX</i>	Installierte Software-Version.

8.8 Mahlgrad einstellen

Der Mahlgrad der Kaffeebohnen hat Einfluss auf den Geschmack des Kaffees. Der Mahlgrad wurde vor der Auslieferung optimal eingestellt. Wir empfehlen, den Mahlgrad frühestens nach etwa 1000 Kaffeebezügen (etwa 1 Jahr) zu justieren.

ACHTUNG

Die Einstellung des Mahlgrads bei ruhendem Mahlwerk kann zu Schäden am Mahlwerk führen.

- Stellen Sie den Mahlgrad nur bei laufendem Mahlwerk ein.



Abb. 20: Mahlgrad einstellen

Voraussetzung: Das Display zeigt die Bereitschaftsanzeige.

1. Öffnen Sie die Abdeckung (11). Fassen Sie dafür in die Mulde an der rechten Seite des Geräts, und ziehen Sie die Abdeckung nach oben ab.
 2. Bereiten Sie ein beliebiges Kaffeegetränk zu.
 3. Stellen Sie den Hebel (12) nach vorn oder nach hinten, während das Mahlwerk läuft.
 - Nach hinten = Mahlgrad gröber
 - Nach vorn = Mahlgrad feiner
 4. Schließen Sie die Abdeckung. Setzen Sie dafür die Abdeckung unten in das Gerät ein, und schwenken Sie die Abdeckung nach oben, bis sie einrastet.
- » Im Display erscheint die Bereitschaftsanzeige.

Information

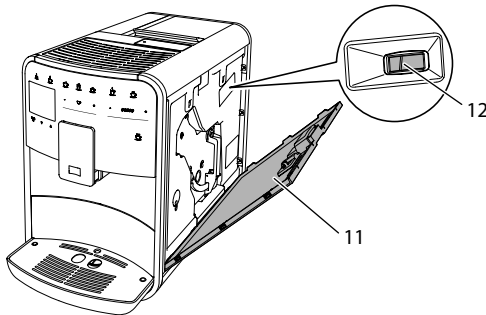
Der Mahlgrad ist optimal eingestellt, wenn der Kaffee gleichmäßig aus dem Auslauf fließt und eine feine, dichte Crema entsteht.

8.9 Anschluss für den Milchschauch umbauen

Der Milchschauch kann auf der linken oder der rechten Seite des Auslaufs angeschlossen werden.



Abb. 21: Einlauf drehen

Zum Umbau des Auslaufs gehen Sie wie folgt vor:

1. Ziehen Sie den Milchschauch vom Gerät ab.
2. Schieben Sie den Auslauf ganz nach unten.
3. Entriegeln Sie die Milcheinheit (37) mit zwei Fingern einer Hand, und ziehen Sie die Milcheinheit nach unten vom Auslauf ab.
4. Ziehen Sie den Milchverteiler (38) nach oben aus der Milcheinheit heraus.
5. Drehen Sie den Einlauf (39) um 180°.

Der Einbau erfolgt sinngemäß in umgekehrter Reihenfolge.

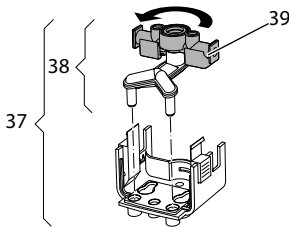
9 Pflege und Wartung

Durch regelmäßige Reinigung und Wartung stellen Sie eine gleichbleibend hohe Qualität Ihrer Getränke sicher.

9.1 Allgemeine Reinigung

Reinigen Sie das Gerät regelmäßig. Entfernen Sie äußerliche Verunreinigungen von Milch und Kaffee sofort.

ACHTUNG

Die Verwendung nicht geeigneter Reinigungsmittel kann zum Verkratzen der Oberflächen führen.

- Verwenden Sie keine scheuernden Tücher, Schwämme und Reinigungsmittel.

Vorraussetzung: Das Gerät ist ausgeschaltet.

- Reinigen Sie das Gerät von außen mit einem weichen, feuchten Tuch und einem handelsüblichen Geschirrspülmittel.
- Spülen Sie die Tropfschale und den Kaffeesatzbehälter mit einem weichen, feuchten Tuch und einem handelsüblichen Geschirrspülmittel.
- Reinigen Sie den Bohnenbehälter mit einem weichen, trockenen Tuch.

9.2 Kaffeesystem spülen

Bei der Spülung werden die Düsen am Auslauf und die innenliegenden Teile des Kaffeesystems gespült. Dadurch gelangt auch Spülwasser aus dem Innenraum in die Tropfschale.

Beim Ein- und Ausschalten führt das Gerät eine Spülung des Kaffeesystems durch.

Sie können die Spülung auch manuell durchführen.

Voraussetzung: Das Display zeigt die Bereitschaftsanzeige.

1. Stellen Sie ein Gefäß unter den Auslauf.
2. Drücken Sie die Taste "menu/ok" 2 Sekunden.
 - » Das Menü erscheint im Display.
3. Navigieren Sie zum Menü *Pflege* > *Spülung*.
4. Wählen Sie mit den "Pfeiltasten" *Start*, und bestätigen Sie mit "menu/ok".
 - » Das Kaffeesystem wird gespült.
 - » Im Display erscheint die Bereitschaftsanzeige.

9.3 Brühgruppe reinigen

Zur Vermeidung von Schäden am Gerät empfehlen wir, die Brühgruppe einmal pro Woche zu reinigen.



Abb. 22: Brühgruppe ausbauen

Voraussetzung: Das Gerät ist ausgeschaltet.

1. Öffnen Sie die Abdeckung (11). Fassen Sie dafür in die Mulde an der rechten Seite des Geräts, und ziehen Sie die Abdeckung nach oben ab.
2. Drücken und halten Sie den roten Hebel (40) am Griff der Brühgruppe (14), und drehen Sie den Griff im Uhrzeigersinn, bis er am Anschlag einrastet.
3. Ziehen Sie die Brühgruppe am Griff aus dem Gerät heraus.
4. Spülen Sie die Brühgruppe als Ganzes unter fließendem Wasser gründlich von allen Seiten ab. Achten Sie insbesondere darauf, dass das Sieb (41) frei von Kaffeeresten ist.
5. Lassen Sie die Brühgruppe abtropfen.
6. Entfernen Sie mit einem weichen, trockenen Tuch Kaffeereste von den Flächen im Inneren des Geräts.
7. Setzen Sie die Brühgruppe in das Gerät ein. Drücken und halten Sie den roten Hebel am Griff der Brühgruppe, und drehen Sie den Griff gegen den Uhrzeigersinn, bis er am Anschlag einrastet.
8. Schließen Sie die Abdeckung. Setzen Sie dafür die Abdeckung unten in das Gerät ein, und schwenken Sie die Abdeckung nach oben, bis sie einrastet.

9.4 Programm „Easy Cleaning“

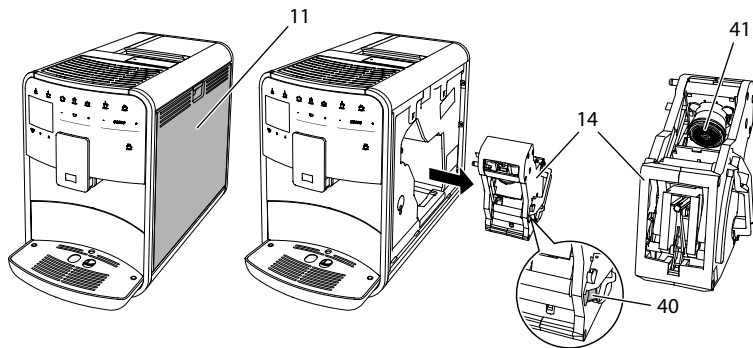
Mit dem Easy Cleaning-Programm wird das Milchsysteem gespült.

Nach jeder Zubereitung eines Getränks mit Milch fordert Sie das Gerät auf, das Easy Cleaning-Programm auszuführen.

Sie können das Easy Cleaning-Programm auch manuell durchführen.

Voraussetzung: Das Display zeigt die Bereitschaftsanzeige.

1. Stellen Sie ein Gefäß unter den Auslauf.
2. Drücken Sie die Taste "menu/ok" 2 Sekunden.
 - » Das Menü erscheint im Display.
3. Navigieren Sie zum Menü *Pflege > Easy Cleaning*.
4. Wählen Sie mit den "Pfeiltasten" *Start*, und bestätigen Sie mit "menu/ok".
5. Folgen Sie den weiteren Anweisungen im Display bis zum Ende des Easy Cleaning-Programms.
 - » Im Display erscheint die Bereitschaftsanzeige.

9.5 Programm „Milchsystem reinigen“

Mit diesem Programm wird das Milchsystem mit Hilfe eines Milchsystem-Reinigers gereinigt.

Zur Erhaltung der Hygiene und zur Vermeidung von Schäden am Gerät empfehlen wir, das Reinigungsprogramm einmal pro Woche durchzuführen.

Das Reinigungsprogramm dauert ungefähr 3 Minuten und sollte nicht unterbrochen werden.

ACHTUNG

Die Verwendung nicht geeigneter Milchsystem-Reiniger kann zu Schäden am Gerät führen.

- Verwenden Sie ausschließlich Melitta® PERFECT CLEAN Espresso Machines Milchsystem-Reiniger.

Voraussetzung: Das Display zeigt die Bereitschaftsanzeige.

1. Stellen Sie ein Gefäß mit mindestens 0,7 Liter Fassungsvermögen unter den Auslauf.
2. Drücken Sie die Taste "menu/ok" 2 Sekunden.
 - » Das Menü erscheint im Display.
3. Navigieren Sie zum Menü *Pflege > Reinigung Milchsystem*.
4. Wählen Sie mit den "Pfeiltasten" *Start*, und bestätigen Sie mit "menu/ok".
5. Folgen Sie den weiteren Anweisungen im Display bis zum Ende des Intensive Cleaning-Programms.
 - » Im Display erscheint die Bereitschaftsanzeige.

Milcheinheit reinigen

Zusätzlich empfehlen wir, die Milcheinheit, den Milchschauch und den Milchbehälter (je nach Modell) regelmäßig zu reinigen.



Abb. 23: Milcheinheit ausbauen

Zum Ausbau der Milcheinheit gehen Sie wie folgt vor:

1. Ziehen Sie den Milchschauch vom Gerät ab.
2. Schieben Sie den Auslauf ganz nach unten.
3. Entriegeln Sie die Milcheinheit (37) mit zwei Fingern einer Hand, und ziehen Sie die Milcheinheit nach unten vom Auslauf ab.
4. Ziehen Sie den Milchverteiler (38) nach oben aus der Milcheinheit heraus.
5. Ziehen Sie den Einlauf (39) nach oben heraus.
6. Reinigen Sie die Einzelteile mit warmem Wasser. Verwenden Sie die mitgelieferte Reinigungsbürste, ein weiches, feuchtes Tuch und handelsübliches Geschirrspülmittel.

Der Einbau erfolgt sinngemäß in umgekehrter Reihenfolge.

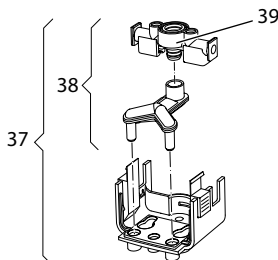
Information

Der Milchbehälter (je nach Modell) ist spülmaschinene geeignet.

9.6 Programm „Kaffeemaschine reinigen“

Mit dem Reinigungsprogramm werden Rückstände und Kaffeeölrreste mit Hilfe von Kaffeemaschinen-Reiniger entfernt.

Zur Vermeidung von Schäden am Gerät empfehlen wir, das Reinigungsprogramm alle 2 Monate – oder wenn Sie das Gerät dazu auffordert – durchzuführen.

Reinigen Sie vor dem Start des Reinigungsprogramms die Brühgruppe und den Innenraum (siehe Kapitel 9.3 *Brühgruppe reinigen* auf Seite 38).

Das Reinigungsprogramm dauert ungefähr 15 Minuten und sollte nicht unterbrochen werden.

VORSICHT

Der Kontakt mit Kaffeemaschinen-Reiniger kann zu Reizungen der Augen und der Haut führen.

- Beachten Sie die Verarbeitungshinweise auf der Verpackung des Kaffeemaschinen-Reiniger.

ACHTUNG

Die Verwendung nicht geeigneter Kaffeemaschinen-Reiniger kann zu Schäden am Gerät führen.

- Verwenden Sie ausschließlich Melitta® PERFECT CLEAN Espresso Machines Reinigungstabletten.

Voraussetzung: Das Display zeigt die Bereitschaftsanzeige.

1. Drücken Sie die Taste "menu/ok" 2 Sekunden.
 - » Das Menü erscheint im Display.
2. Navigieren Sie zum Menü *Pflege > Reinigung*.
3. Wählen Sie mit den "Pfeiltasten" *Start*, und bestätigen Sie mit "menu/ok".
4. Folgen Sie den weiteren Anweisungen im Display bis zum Ende des Reinigungsprogramms.
 - » Im Display erscheint die Bereitschaftsanzeige.

9.7 Programm „Entkalkung“

Mit dem Entkalkungsprogramm werden Kalkablagerungen im Innern des Geräts mit Kaffeemaschinen-Entkalker entfernt.

Zur Vermeidung von Schäden am Gerät empfehlen wir, das Entkalkungsprogramm alle 3 Monate – oder wenn Sie das Gerät dazu auffordert – durchzuführen.

Das Entkalkungsprogramm dauert ungefähr 25 Minuten und sollte nicht unterbrochen werden.

⚠ VORSICHT

Der Kontakt mit Entkalker kann zu Reizungen der Augen und der Haut führen.

- Beachten Sie die Verarbeitungshinweise auf der Verpackung des Entkalkers.

ACHTUNG

Die Verwendung nicht geeigneter Entkalker kann zu Schäden am Gerät führen.

- Verwenden Sie ausschließlich Melitta® ANTI CALC Espresso Machines Flüssigentkalker.

ACHTUNG

Ein eingeschraubter Wasserfilter kann während des Entkalkungsprogramms beschädigt werden.

- Entfernen Sie den Wasserfilter vor dem Start des Entkalkungsprogramms (siehe Kapitel 9.9 *Wasserfilter verwenden* auf Seite 44).
- Legen Sie den Wasserfilter während des Entkalkungsprogramms in ein Gefäß mit Leitungswasser.
- Nach Beendigung des Entkalkungsprogramms können Sie den Wasserfilter wieder einsetzen und weiter verwenden.

Voraussetzung: Das Display zeigt die Bereitschaftsanzeige.

1. Drücken Sie die Taste "menu/ok" 2 Sekunden.
 - » Das Menü erscheint im Display.
2. Navigieren Sie zum Menü *Pflege > Entkalkung*.
3. Wählen Sie mit den "Pfeiltasten" *Start*, und bestätigen Sie mit "menu/ok".
4. Folgen Sie den weiteren Anweisungen im Display bis zum Ende des Entkalkungsprogramms.
 - » Im Display erscheint die Bereitschaftsanzeige.

9.8 Wasserhärte einstellen

Die eingestellte Wasserhärte beeinflusst die Häufigkeit des Entkalkens. Je härter das Wasser ist, desto häufiger muss das Gerät entkalkt werden.

Information

Wenn Sie einen Wasserfilter verwenden (siehe Kapitel 9.9 *Wasserfilter verwenden* auf Seite 44), können Sie keine Wasserhärte einstellen.

Ermitteln Sie die Wasserhärte mit dem beiliegenden Teststreifen. Beachten Sie die Anweisungen auf der Verpackung des Teststreifens und die Tabelle *Wasserhärtebereich* auf Seite 48.

Voraussetzung: Das Display zeigt die Bereitschaftsanzeige.

1. Drücken Sie die Taste "menu/ok" 2 Sekunden.
 - » Das Menü erscheint im Display.
2. Navigieren Sie mit den "Pfeiltasten" zum Menü *Wasserhärte*.
3. Wählen Sie mit den "Pfeiltasten" den Wasserhärtebereich, und bestätigen Sie mit "menu/ok".
4. Verlassen Sie das Menü mit dem Befehl *Exit*.
 - » Im Display erscheint die Bereitschaftsanzeige.

9.9 Wasserfilter verwenden

Die Verwendung eines Wasserfilters verlängert die Lebensdauer des Geräts, und Sie müssen das Gerät seltener entkalken. Der im Lieferumfang enthaltene Wasserfilter filtert Kalk und andere Schadstoffe aus dem Wasser.



Abb. 24: Wasserfilter ein-/ ausschrauben

Der Wasserfilter (43) wird mit der Einschraubhilfe am Ende des mitgelieferten Kaffeeöffels (42) in das Gewinde (44) am Boden des Wassertanks (1) eingeschraubt oder ausgeschraubt.

Wasserfilter einsetzen

i Information

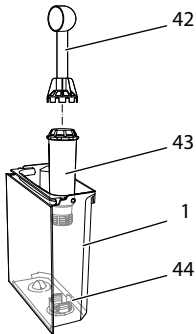
Legen Sie den Wasserfilter für einige Minuten in ein Gefäß mit frischem Leitungswasser, bevor Sie ihn einsetzen.

Voraussetzung: Das Display zeigt die Bereitschaftsanzeige.

1. Drücken Sie die Taste "menu/ok" 2 Sekunden.
 - » Das Menü erscheint im Display.
2. Navigieren zum Menü *Pflege* > *Filter* > *Filter einsetzen*.
3. Wählen Sie mit den "Pfeiltasten" *Start*, und bestätigen Sie mit "menu/ok".
4. Folgen Sie den weiteren Anweisungen im Display.
 - » Die Wasserhärte ist automatisch auf *Weich* eingestellt.
 - » Im Display erscheint die Bereitschaftsanzeige.

Wasserfilter wechseln

Wechseln Sie den Wasserfilter, wenn Sie das Gerät dazu auffordert.

Voraussetzung: Das Display zeigt die Bereitschaftsanzeige.

1. Drücken Sie die Taste "menu/ok" 2 Sekunden.
 - » Das Menü erscheint im Display.
 2. Navigieren Sie zum Menü *Pflege* > *Filter* > *Filter wechseln*.
 3. Wählen Sie mit den "Pfeiltasten" *Start*, und bestätigen Sie mit "menu/ok".
 4. Folgen Sie den weiteren Anweisungen im Display.
- » Im Display erscheint die Bereitschaftsanzeige.

Wasserfilter entfernen

Der Wasserfilter sollte nicht über einen längeren Zeitraum trockenstehen. Wir empfehlen, den Wasserfilter bei längerem Nichtgebrauch in einem Gefäß mit Leitungswasser im Kühlschrank aufzubewahren.

Voraussetzung: Das Display zeigt die Bereitschaftsanzeige.

1. Drücken Sie die Taste "menu/ok" 2 Sekunden.
 - » Das Menü erscheint im Display.
 2. Navigieren Sie zum Menü *Pflege* > *Filter* > *Filter entfernen*.
 3. Wählen Sie mit den "Pfeiltasten" *Start*, und bestätigen Sie mit "menu/ok".
 4. Folgen Sie den weiteren Anweisungen im Display.
- » Die Wasserhärte ist automatisch auf die vorherige Einstellung zurückgesetzt.
- » Im Display erscheint die Bereitschaftsanzeige.

10 Störungen

Wenn die unten genannten Maßnahmen die Störungen nicht beheben oder andere, hier nicht aufgeführte Störungen auftreten, wenden Sie sich an unsere Hotline (Ortstarif).

Deutschland: +49 (0)571/ 861 900

Österreich: +43 (0)810/ 100 500

Schweiz: +41 (0)62/ 388 98 48

Störung	Ursache	Maßnahme
Kaffee läuft nur tropfenweise aus dem Auslauf.	Mahlgrad zu fein.	▪ Mahlgrad gröber einstellen (siehe Kapitel 8.8 auf Seite 36).
	Gerät verschmutzt.	▪ Brühgruppe reinigen (siehe Kapitel 9.3 auf Seite 38). ▪ Reinigungsprogramm durchführen (siehe Kapitel 9.6 auf Seite 41).
	Gerät verkalkt.	▪ Gerät entkalken (siehe Kapitel 9.7 auf Seite 42).

Störung	Ursache	Maßnahme
Kaffee läuft nicht.	Wassertank nicht gefüllt oder nicht richtig eingesetzt.	<ul style="list-style-type: none"> Wassertank füllen und auf richtigen Sitz achten (siehe Kapitel 4.6 auf Seite 19).
	Brühgruppe verstopft.	<ul style="list-style-type: none"> Brühgruppe reinigen (siehe Kapitel 9.3 auf Seite 38).
Anzeige <i>Bohnen füllen</i> im Display, obwohl der Bohnenbehälter gefüllt ist.	Bohnen fallen nicht ins Mahlwerk.	<ul style="list-style-type: none"> Leicht an den Bohnenbehälter klopfen. Bohnenbehälter reinigen. Kaffeebohnen zu ölig. Andere Kaffeebohnen verwenden.
	Schieber "BEAN SELECT" steht in der Mitte.	<ul style="list-style-type: none"> Schieber "BEAN SELECT" nach rechts oder links bewegen.
Lautes Geräusch des Mahlwerks.	Fremdkörper im Mahlwerk.	<ul style="list-style-type: none"> Hotline kontaktieren.
Brühgruppe lässt sich nach Entnahme nicht einsetzen.	Brühgruppe ist nicht korrekt verriegelt.	<ul style="list-style-type: none"> Prüfen, ob der Griff für die Verriegelung der Brühgruppe korrekt eingerastet ist (siehe Kapitel 9.3 auf Seite 38).
	Antrieb ist nicht in der richtigen Position.	<ul style="list-style-type: none"> Drücken Sie die "My Coffee"-Taste und halten Sie sie gedrückt. Drücken Sie zusätzlich die "Ein/Aus"-Taste. Das Gerät führt eine Initialisierung durch. Lassen Sie die Tasten wieder los.
Anzeige <i>Systemfehler</i> im Display.	Softwarestörung	<ul style="list-style-type: none"> Gerät aus- und wieder einschalten (siehe Kapitel 4.1 auf Seite 13). Hotline kontaktieren.

11 Transport, Lagerung und Entsorgung

11.1 Gerät ausdampfen

Wir empfehlen, das Gerät bei längerem Nichtgebrauch, vor einem Transport und bei Frostgefahr auszudampfen.

Beim Ausdampfen wird das Restwasser aus dem Gerät entfernt.

Voraussetzung: Das Display zeigt die Bereitschaftsanzeige.

- Drücken Sie die Taste "menu/ok" 2 Sekunden.
 - » Das Menü erscheint im Display.
- Navigieren Sie zum Menü *System* > *Ausdampfen*.
- Wählen Sie mit den "Pfeiltasten" *Start*, und bestätigen Sie mit "menu/ok".
- Folgen Sie den weiteren Anweisungen im Display.
 - » Das Gerät schaltet sich aus.

11.2 Gerät transportieren

ACHTUNG

Gefrierendes Restwasser kann zu Schäden am Gerät führen.

- Vermeiden Sie, dass das Gerät Temperaturen unter 0 °C ausgesetzt wird.

Information

Transportieren Sie das Gerät in der Originalverpackung. Damit vermeiden Sie Transportschäden.

Bevor Sie das Gerät transportieren, führen Sie folgende Tätigkeiten aus:

1. Dampfen Sie das Gerät aus (siehe Kapitel 11.1 *Gerät ausdampfen* auf Seite 46).
2. Entleeren Sie die Tropfschale und den Kaffeesatzbehälter.
3. Entleeren Sie den Wassertank.
4. Entleeren Sie den Bohnenbehälter.
5. Reinigen Sie das Gerät (siehe Kapitel 9.1 *Allgemeine Reinigung* auf Seite 37).
6. Befestigen Sie lose Teile (Tassenblech usw.) mit geeignetem Klebeband.
7. Verpacken Sie das Gerät.

11.3 Gerät entsorgen



Die mit diesem Symbol gekennzeichneten Geräte unterliegen der Europäischen Richtlinie 2002/96/EG für WEEE (Waste Electrical and Electronic Equipment).

Elektrogeräte gehören nicht in den Hausmüll.

- Entsorgen Sie das Gerät umweltgerecht über geeignete Sammelsysteme.

12 Technische Daten

Technische Daten	
Betriebsspannung	220 V bis 240 V, 50 Hz
Leistungsaufnahme	max. 1450 W
Pumpendruck	statisch max. 15 bar
Maße	
Breite	255 mm
Höhe	365 mm
Tiefe	465 mm
Fassungsvermögen	
Bohnenbehälter	2 × 135 g
Wassertank	1,8 l

Technische Daten	
Gewicht (leer)	10,1 kg
Umgebungsbedingungen	
Temperatur	10 °C bis 32 °C
Relative Luftfeuchtigkeit	30 % bis 80 % (nicht kondensierend)

Wasserhärtebereich	°dH	°f
Weich	0 bis 7,2	0 bis 13
Mittel	7,2 bis 14	13 bis 25
Hart	14 bis 21,2	25 bis 38
Sehr Hart	> 21,2	>38

Werkseinstellungen		
Espresso	Getränkemenge	40 ml
	Kaffeestärke	Stark
Café Crème	Getränkemenge	120 ml
	Kaffeestärke	Stark
Cappuccino	Getränkemenge	130 ml
	Kaffeestärke	Stark
Latte Macchiato	Getränkemenge	190 ml
	Kaffeestärke	Stark
Milch	Schaummenge	120 ml
	Milchmenge	120 ml
Heißwasser	Getränkemenge	120 ml

Table of contents

1	For your safety	53
1.1	Symbols used	54
1.2	Proper use.....	54
1.3	Danger due to electrical current	54
1.4	Risk of burning and scalding	55
1.5	General safety.....	55
2	Overview of the appliance	56
2.1	Overview of the appliance	56
2.2	Overview of the control panel	58
3	First steps	59
3.1	Unpacking the appliance.....	59
3.2	Checking the delivery contents.....	59
3.3	Positioning the appliance	60
3.4	Connecting the appliance	60
3.5	Switching the appliance on for the first time	60
4	Basic operation	61
4.1	Switching the appliance on and off	61
4.2	Using the control panel	62
4.3	Navigating in the menu.....	63
4.4	Filling with coffee beans and using Bean Select	65
4.5	Using ground coffee	66
4.6	Filling in water.....	67
4.7	Adjusting the outlet.....	68
4.8	Using milk.....	68
4.9	Emptying the drip tray and coffee grounds container.....	70
5	Preparing beverages	71
5.1	Preparing espresso and café crème	71
5.2	Preparing cappuccino	71
5.3	Preparing latte macchiato	72
5.4	Preparing milk froth and warm milk	72
5.5	Preparing hot water	73
5.6	Changing beverage settings before and during preparation	73
5.7	Stopping beverage preparation.....	74
5.8	Preparing two beverages simultaneously	74
6	Permanently changing beverage settings	75
6.1	Selecting recipes.....	75
6.2	Changing default settings	76

7	Personal settings – "My Coffee"	77
7.1	Editing personal user profiles	77
7.2	Selecting/changing personal settings	78
7.3	Preparing beverages with personal settings	79
8	Changing basic settings	80
8.1	Setting the language	80
8.2	Setting the time	80
8.3	Setting Auto OFF.....	81
8.4	Setting energy save mode.....	82
8.5	Setting the brewing temperature.....	82
8.6	Resetting the appliance to the factory settings.....	83
8.7	Displays in the <i>System</i> menu.....	83
8.8	Setting the grinding fineness	83
8.9	Converting the connection for the milk hose	85
9	Care and maintenance	85
9.1	General cleaning	85
9.2	Rinsing the coffee system	86
9.3	Cleaning the brewing unit.....	86
9.4	"Easy Cleaning" programme	87
9.5	"Cleaning milk system" programme	87
9.6	"Cleaning coffee system" programme.....	89
9.7	"Descaling" programme	90
9.8	Setting the water hardness	91
9.9	Using a water filter.....	91
10	Problems	93
11	Transport, storage and disposal	94
11.1	Venting the appliance	94
11.2	Transporting the appliance.....	94
11.3	Disposing of the appliance.....	95
12	Technical data	95

Dear Customer,

Thank you for purchasing the CaffèO Barista fully automatic coffee maker.

The operating instructions will help you to discover the diverse options offered by the appliance and enjoy your coffee to the full.

Read the operating instructions through carefully. This will help to avoid personal injury and material damage. Store the operating instructions carefully. If you pass the appliance on, enclose the operating instructions with it.

Melitta accepts no liability for damage caused by failure to observe the operating instructions.

If you require further information or have any questions on the appliance, contact Melitta or visit our website at:
www.melitta.de

We hope you enjoy using your appliance.

1 For your safety

- CE** The appliance conforms to the following European directives:
- 2014/35/EC (low voltage),
 - 2014/30/EC (electromagnetic compatibility),
 - 2011/65/EU (RoHS),
 - 2009/125/EC (eco-design/ErP).

The appliance has been built using the latest technology. Residual dangers nevertheless exist.

You must observe the safety instructions to avoid dangers. Melitta accepts no liability for damage caused by failure to observe the safety instructions.

1.1 Symbols used

The following symbols indicate particular risks in using the appliance or provide useful tips.

CAUTION

The signal word CAUTION indicates possible injuries.

ATTENTION

The signal word ATTENTION indicates possible damage to the appliance.

Information

The signal word "Information" indicates additional notes and tips on using the appliance.

1.2 Proper use

The appliance is used to prepare beverages consisting of coffee beans or ground coffee and to heat milk and water.

The appliance is intended for use in private households.

Any other use is regarded as improper and may lead to personal injury and material damage. Melitta accepts no liability for damage which arises due to improper use of the appliance.

1.3 Danger due to electrical current

If the appliance or the power cable is damaged, the risk of a fatal electric shock is run.

Observe the following safety instructions to avoid dangers due to electrical current:

- Do not use a damaged power cable.
- A damaged power cable may only be replaced by the manufacturer, its customer service or a similarly qualified person.
- Do not open any covers firmly screwed onto the appliance housing.
- Only use the appliance when it is in a technically flawless condition.

- A defective appliance may only be repaired by an authorised workshop. Do not repair the appliance yourself.
- Do not undertake any changes to the appliance, its components or its accessories.
- Do not immerse the appliance in water.

1.4 Risk of burning and scalding

Escaping fluids and steam may be very hot. Parts of the appliance also become very hot.

Observe the following safety instructions to avoid scalds and burns:

- Prevent skin from coming into contact with escaping fluids and steam.
- Do not touch any nozzles on the outlet during operation.

1.5 General safety

Observe the following safety instructions to avoid personal injury and material damage:

- Do not reach into the interior of the appliance during operation.
- The appliance and its power cable must be kept out of the reach of children under 8 years of age.
- This appliance may be used by children over 8 years of age and by persons with reduced physical, sensory or mental capabilities or a lack of experience and knowledge if they are supervised or have been instructed in using the appliance safely and understand the resulting risks.
- Children must not play with the appliance. Cleaning and maintenance must not be undertaken by children younger than 8 years of age. Children over 8 years of age must be supervised during cleaning and maintenance.
- Disconnect the appliance from the power supply when it is left unsupervised for a long time.

2 Overview of the appliance

2.1 Overview of the appliance

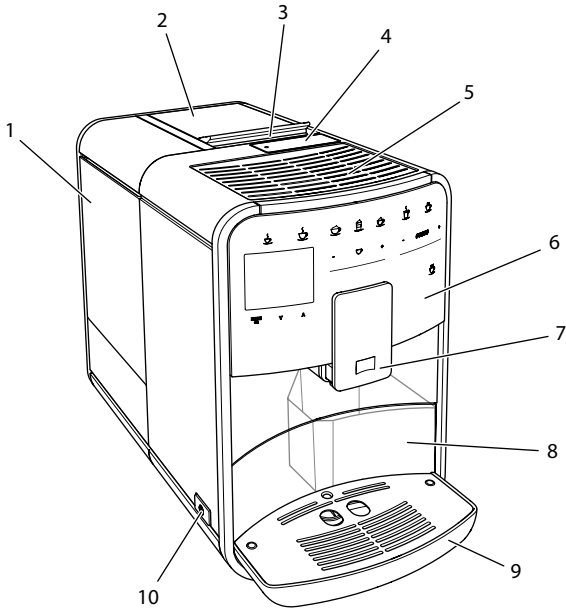

Fig. 1: Front left of the appliance

- 1 Water tank
- 2 2-chamber bean container
- 3 "BEAN SELECT" slider
- 4 Ground coffee chute
- 5 Cup rest
- 6 Control panel
- 7 Height-adjustable outlet with 2 coffee nozzles, 2 milk nozzles, 1 hot water nozzle
- 8 Coffee grounds container (inner)
- 9 Drip tray
- 10 ON/OFF button

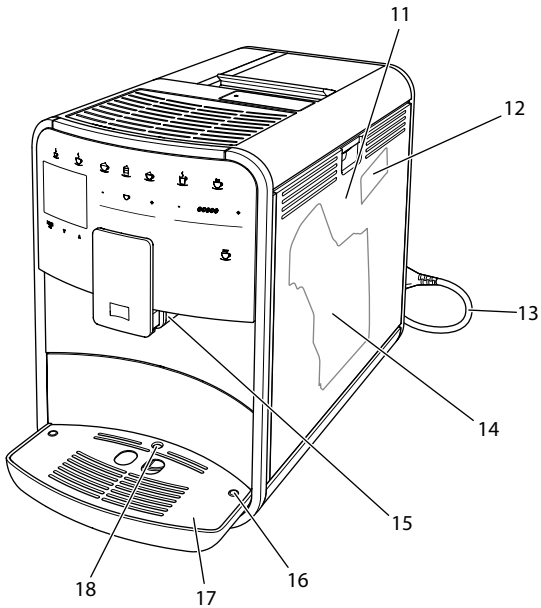

Fig. 2: Front right of the appliance

- 11 Cover
- 12 "Grinding fineness adjustment" lever (behind the cover)
- 13 Power cable with cable insert compartment
- 14 Brewing unit (behind the cover)
- 15 Milk hose connection at the outlet (can be converted to left side)
- 16 Milk hose connection at the drip tray (possible on both sides)
- 17 Cup plate
- 18 Float

2.2 Overview of the control panel

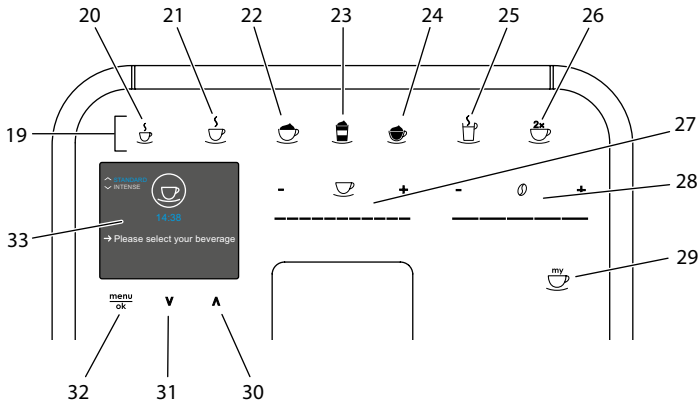

Fig. 3: Control panel

Item	Designation	Function
19	Direct keys	Preparing beverages
20	Espresso	Preparing espresso
21	Café crème	Preparing café crème
22	Cappuccino	Preparing cappuccino
23	Latte macchiato	Preparing latte macchiato
24	Milk froth/warm milk	Preparing milk froth or warm milk
25	Hot water	Preparing hot water
26	2 cups	Two-cup dispensing
27	Beverage amount slider	Setting the beverage amount
28	Coffee strength slider	Setting the coffee strength
29	My Coffee	Selecting personal settings for beverages
30	Up arrow button	Navigate upwards in the menu or set the <i>STANDARD</i> coffee flavour
31	Down arrow button	Navigate downwards in the menu or set the <i>INTENSE</i> coffee flavour
32	menu/ok	Calling up the menu or confirming inputs
33	Display	Display of current menus and messages Example: ready symbol

3 First steps

This chapter describes how to prepare your appliance for use.

3.1 Unpacking the appliance

⚠ CAUTION

Contact with cleaning agents may lead to eye and skin irritation.

- Store the enclosed cleaning agents out of the reach of children.
- Unpack the appliance. Remove the packaging material, the adhesive strips and the protective films from the appliance.
- Keep the packaging material for transport and possible return shipments.

i Information

The appliance may contain traces of coffee and water. The appliance has been tested in the factory to ensure that it functions perfectly.

3.2 Checking the delivery contents

Check the completeness of delivery using the following list. If parts are missing, contact your retailer.

- Coffee spoon with screw-in aid for the water filter,
- Milk hose or milk container including milk hose (depending on model),
- Cleaning brush,
- Coffee system cleaning agent,
- Milk system cleaning agent,
- Descaling agent,
- Water filter,
- Test strip for determining the water hardness.

3.3 Positioning the appliance

Observe the following instructions:

- Do not position the appliance in damp rooms.
- Position the appliance on a stable, flat and dry surface.
- Do not position the appliance in the vicinity of sinks or the like.
- Do not position the appliance on hot surfaces.
- Position the appliance a sufficient distance, approx. 10 cm, away from the wall and other objects. The space above the appliance should be at least 20 cm.
- Route the power cable so that it cannot be damaged by edges or hot surfaces.

3.4 Connecting the appliance

Observe the following instructions:

- Check that the supply voltage matches the operating voltage specified in the technical data (see table *Technical data* on page 95).
- Only connect the appliance to a properly installed earthing contact socket. If in doubt, consult a specialist electrician.
- The socket must be fused with at least a 10 A fuse.

3.5 Switching the appliance on for the first time

During initial starting up, you can set the language, the time and the water hardness. The settings can be changed at a later point in time (see chapter 8 *Changing basic settings* on page 80 and chapter 9.8 *Setting the water hardness* on page 91).

Use the enclosed test strip to determine the water hardness. Observe the instructions on the test strip packaging and in table *Water hardness range* on page 95.

Information

We recommend pouring away the first two cups of coffee after initially starting up.

Requirement: The appliance has been positioned and connected.

1. Place a vessel beneath the outlet.
2. Switch the appliance on with the ON/OFF button.
 - » The welcome display appears on the display.
 - » The request to carry out set-up appears on the display: *Please set up the machine.*
 - » The "menu/ok" button flashes.
3. Confirm with "menu/ok".
 - » The *Language* menu appears.
4. Select your language with the arrow buttons. Confirm with "menu/ok".
 - » The *Clock* menu appears.
5. Select the hour and minutes with the arrow buttons. Confirm each setting with "menu/ok".
 - » The *Water hardness* menu appears.
6. Select the determined water hardness range with the arrow buttons or confirm the default value with "menu/ok".
 - » The request *Please refill and insert water tank* appears.
7. Remove the water tank. Rinse the water tank out with clean water. Fill the water tank with fresh water and insert it.
 - » The appliance heats up and performs automatic rinsing.
 - » The ready symbol and the request *Fill beans* appear in the display
8. Fill coffee beans into the bean container. To do this, read chapter *Filling with coffee beans and using Bean Select* on page 65.

4 Basic operation

This chapter describes basic operating steps for using the appliance on a daily basis.

4.1 Switching the appliance on and off

Before switching on when initially starting up the appliance, read chapter 3.5 *Switching the appliance on for the first time* on page 60.

Information

- The appliance performs automatic rinsing when switching on and off.
- During rinsing, rinsing water is also conducted into the drip tray.

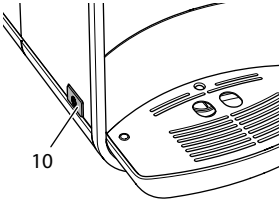

Fig. 4: ON/OFF button



Fig. 5: Welcome display

Switching the appliance on

1. Place a vessel beneath the outlet.
2. Press the ON/OFF button (10).
 - » The welcome display appears on the display (see Fig. 5).
 - » The appliance heats up and performs automatic rinsing.
 - » The ready symbol appears on the display.

Switching the appliance off

1. Place a vessel beneath the outlet.
2. Press the ON/OFF button (10).
 - » The appliance performs automatic rinsing.
 - » The appliance switches off.

Information

- The appliance switches off automatically when it is not operated for a long time. Automatic rinsing is also carried out in this case.
- The off time can be set in the *Auto OFF* menu, see chapter 8.3 *Setting Auto OFF* on page 81.
- If no beverage has been prepared since switching on or if the water tank is empty, no rinsing takes place.

4.2 Using the control panel

The essential functions can be accessed using the control panel.

Press the button with a fingertip. The control panel does not react when touched with a pen or other objects.

Only those buttons which can be used in the appliance's current status light up.

Use the following actions to operate the control panel:



Brief press

Press a button briefly to select a function.



Long press

Press a button for longer than 2 seconds to select a second function which may be available.



Press "+" or "-"

Press "+" or "-" to increase or reduce the current value.
Hold a button down to change the value continuously.



Press the slider

Press on the slider to select a value.



Pull the slider

Press and pull the slider to increase or reduce the current value.

4.3 Navigating in the menu

To set individual beverages and for maintenance and care, you must call up the menu in the display and navigate in the menu.

Observe the instructions on the display.



Fig. 6: Example: display with buttons

Use the following options to navigate in the menu:

Calling up the menu and confirming the selection



Press the "menu/ok" button for longer than 2 seconds to call up the menu.

Press the "menu/ok" button briefly to confirm your selection.

Navigating in the menu



Press the arrow buttons to navigate down or up in the menu. Hold an arrow button down to quickly switch to the menu options.

Exiting a menu



Select the command *Exit* with the arrow buttons and confirm with "menu/ok" to exit a menu.

Exit sub-menus, which only display information and in which you do not carry out any settings, with "menu/ok".

Calling up sub-menus

Certain of the appliance's functions are reached by calling up several sub-menus in succession.

Sub-menus are always called up in a similar manner. Navigation to the *Descaling* programme is described here as an example.

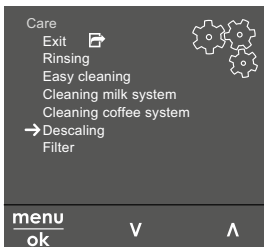

Fig. 7: Navigating to the *Descaling* programme

1. Press the "menu/ok" button for 2 seconds.
 - » The menu appears on the display.
2. Use the arrow buttons to select *Care* and confirm with "menu/ok".
3. Use the arrow buttons to select *Descaling* and confirm with "menu/ok".

The selection of functions is always shown in shortened form in these operating instructions:

- Navigate to the *Care > Descaling* menu.

4.4 Filling with coffee beans and using Bean Select

Roasted coffee beans lose their aroma. Only fill the bean container with as many coffee beans as you will consume over the next 3–4 days.

ATTENTION

Using unsuitable types of coffee may lead to clogging of the grinder.

- Do not use freeze-dried or caramelised coffee beans.
- Do not pour ground coffee into the bean container.

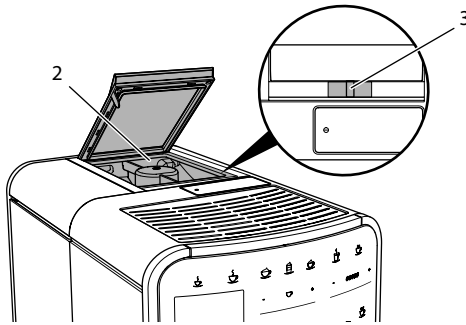

Fig. 8: 2-chamber bean container

The 2-chamber bean container (2) enables you to use two different types of coffee. For example, fill one chamber with espresso beans and the other with café crème beans. You can switch between chambers using the "BEAN SELECT" slider (3).

CAUTION

When switching bean chambers, a residual amount of coffee beans remains in the grinder. The first two coffee beverages after switching to decaffeinated beans may still contain caffeinated coffee. This may affect the health of people with caffeine intolerance.

- People with caffeine intolerance should only consume the third coffee beverage after switching over.

1. Open the lid of the 2-chamber bean container (2).
2. Fill coffee beans into the bean container.
3. Close the lid of the 2-chamber bean container.
4. Select a chamber using the "BEAN SELECT" (3) slider.

Information

When the slider is in the centre position, no coffee beans enter the grinder.

4.5 Using ground coffee

You may also use ground coffee to prepare coffee beverages.

ATTENTION

The use of unsuitable types of coffee may lead to brewing unit clogging.

- Do not use any instant products.
- Fill a maximum of one coffee spoon of ground coffee into the ground coffee chute.

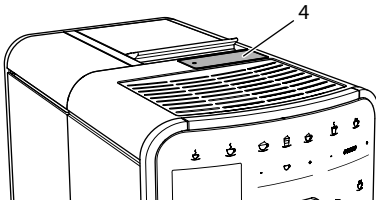

Fig. 9: Ground coffee chute

1. Open the lid of the ground coffee chute (4).
2. Use the enclosed coffee spoon for dosing.
Fill a maximum of one coffee spoon of ground coffee into the ground coffee chute.
3. Close the lid of the ground coffee chute.
4. Proceed as described in chapters 5 to 7.

Information

- Two-cup dispensing is not possible when using ground coffee.
- If you do not prepare any coffee within 3 minutes of opening the ground coffee chute, the appliance switches to operation with coffee beans and the ground coffee is discharged into the coffee grounds container.

4.6 Filling in water

Use only fresh, cold water without carbon dioxide for optimum coffee enjoyment. Change the water daily.

i Information

The quality of the water extensively determines the taste of the coffee. Therefore, use a water filter (see chapter 9.8 *Setting the water hardness* on page 91 and chapter 9.9 *Using a water filter* on page 91).

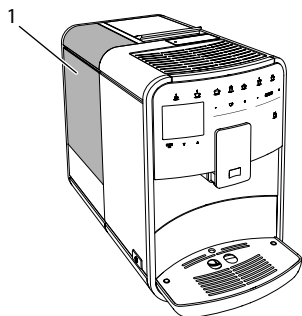

Fig. 10: Water tank

1. Open the lid of the water tank and pull the water tank (1) upwards out of the appliance using the handle.
2. Fill the water tank with water.
Note the maximum capacity of 1.8 litres.
3. Insert the water tank into the appliance from above and close the lid.

4.7 Adjusting the outlet

The outlet (7) is height-adjustable. Set the greatest possible distance between the outlet and the vessel. Depending on vessel, push the outlet up or down.

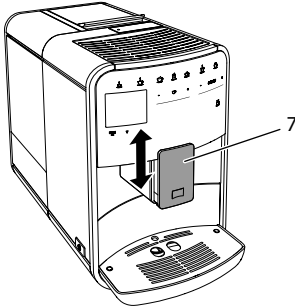

Fig. 11: Height-adjustable outlet

4.8 Using milk

Use cooled milk for optimum coffee enjoyment.

Depending on model, you can use the enclosed milk container or the milk hose and conventional milk packs.

Information

The connection for the milk hose is installed on the right of the outlet in the factory. If you require the connection on the left side, read chapter on page 84.

Connecting the milk container (depending on model)

Only fill as much milk as you will use immediately into the milk container.

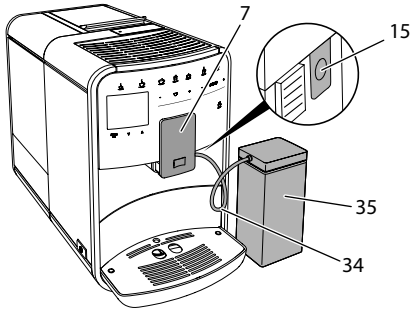

Fig. 12: Connecting the milk container to the appliance

1. Fill the desired amount of milk into the milk container (35).
2. Push the outlet (7) down.
3. Connect the milk hose (34) to the milk container and the connection (15) at the outlet.

i Information

Store the filled milk container in the refrigerator.

Connecting the milk hose (depending on model)

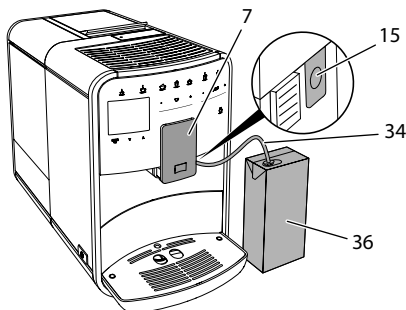

Fig. 13: Connecting the milk hose to the appliance

1. Push the outlet (7) down.
2. Connect the milk hose (34) to the connection (15) at the outlet.
3. Insert the milk hose into a conventional milk pack (36).

4.9 Emptying the drip tray and coffee grounds container

When the drip tray (9) and the coffee grounds container (8) are full, the appliance requests you to empty them. The projecting float (18) also indicates that the drip tray is full. Always empty both containers.

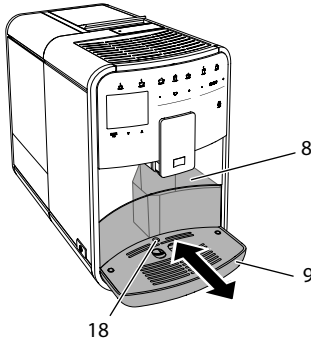

Fig. 14: Drip tray, coffee grounds container and float

1. Pull the drip tray (9) forwards out of the appliance.
2. Remove the coffee grounds container (8) and empty it.
3. Empty the drip tray.
4. Insert the coffee grounds container.
5. Push the drip tray into the appliance to stop.

Information

The appliance requests you to empty the drip tray and the coffee grounds container after a defined number of beverages have been dispensed. If you empty the containers whilst the appliance is switched off, it does not register this process. It may therefore occur that you are requested to empty the containers even though the drip tray and the coffee grounds container are still full.

5 Preparing beverages

There are three options for preparing beverages:

- Standard dispensing,
- Preparation with recipes (see chapter 6.1 *Selecting recipes* on page 75),
- Use of the "My Coffee" function (see chapter 7 *Personal settings – "My Coffee"* on page 77).

Standard dispensing is described in this chapter.

Note:

- The storage containers should contain sufficient amounts of coffee and water. If the filling level is too low, the appliance requests you to refill it.
- The appliance does not indicate a lack of milk.
- The vessels for the beverages should be sufficiently large (see table *Factory settings* on page 96).

5.1 Preparing espresso and café crème



Requirement: The ready symbol appears on the display.

1. Place a vessel beneath the outlet.
2. Press the "Espresso" or "Café crème" button.
 - » The grinding process and beverage dispensing start.
 - » Beverage dispensing is ended automatically.
3. Remove the vessel.
 - » The ready symbol appears on the display.

5.2 Preparing cappuccino



Requirement: The ready symbol appears on the display and milk is connected.

1. Place a vessel beneath the outlet.
2. Press the "Cappuccino" button.
 - » The grinding process and coffee dispensing start.
 - » Coffee dispensing is ended automatically.
 - » Milk dispensing begins.
 - » Beverage dispensing is ended automatically.
3. Remove the vessel.
 - » *Easy Cleaning?* (OK for start) appears in the display.

4. You can execute the Easy Cleaning programme or prepare further beverages.
 - a) Execute the Easy Cleaning programme. Follow the instructions on the display. Information on this is available in chapter 9.4 "Easy Cleaning" programme on page 87.
 - b) Prepare further beverages.
- » The ready symbol appears on the display.

5.3 Preparing latte macchiato



Requirement: The ready symbol appears on the display and milk is connected.

1. Place a vessel beneath the outlet.
 2. Press the "Latte macchiato" button.
 - » Milk dispensing begins.
 - » Milk dispensing is ended automatically.
 - » The grinding process and coffee dispensing start.
 - » Beverage dispensing is ended automatically.
 3. Remove the vessel.
 - » *Easy Cleaning?* (OK for start) appears in the display.
 4. You can execute the Easy Cleaning programme or prepare further beverages.
 - a) Execute the Easy Cleaning programme. Follow the instructions on the display. Information on this is available in chapter 9.4 "Easy Cleaning" programme on page 87.
 - b) Prepare further beverages.
- » The ready symbol appears on the display.

5.4 Preparing milk froth and warm milk

The preparation of milk froth and warm milk is similar.



Requirement: The ready symbol appears on the display and milk is connected.

1. Place a vessel beneath the outlet.
2. Press the "Milk froth/milk" button.
 - a) Milk froth = press button briefly
 - b) Warm milk = press button for longer (2 seconds)
 - » Milk dispensing begins.
 - » Beverage dispensing is ended automatically.
3. Remove the vessel.
 - » *Easy Cleaning?* (OK for start) appears in the display.

4. You can execute the Easy Cleaning programme or prepare further beverages.
 - a) Execute the Easy Cleaning programme. Follow the instructions on the display. Information on this is available in chapter 9.4 "Easy Cleaning" programme on page 87.
 - b) Prepare further beverages.
- » The ready symbol appears on the display.

5.5 Preparing hot water



Requirement: The ready symbol appears on the display.

1. Place a vessel beneath the outlet.
 2. Press the "Hot water" button.
 - » Hot water dispensing begins.
 - » Beverage dispensing is ended automatically.
 3. Remove the vessel.
- » The ready symbol appears on the display.

5.6 Changing beverage settings before and during preparation

You can change beverage settings before and during beverage preparation.

i Information

These settings only apply to current beverage preparation.

Changing beverage settings before preparation

The bean type, the total beverage quantity, the coffee strength and the coffee flavour can be changed before selecting a beverage.

i Information

The coffee flavour is set with the intenseAroma-function. *STANDARD* and *INTENSE* are available for selection. In the *INTENSE* setting, the brewing time is longer and the coffee has a more intense flavour.



- Before selecting a beverage, select a bean type with the "BEAN SELECT" slider (3).

- Before selecting a beverage, use the "Beverage amount" slider to set a beverage amount.
- Before selecting a beverage, use the "Coffee strength" slider to set the coffee strength.
- Set the coffee flavour with the arrow buttons.

Information

- When preparing latte macchiato and cappuccino, the total beverage amount is subdivided into a coffee and a milk amount according to a specified ratio.
- If you do not prepare a beverage within 1 minute, the appliance switches to the default settings.

Changing beverage settings during preparation

You can change the beverage amount and the coffee strength during beverage preparation.



- During beverage dispensing (coffee or milk), use the "Beverage amount" slider to set the relevant beverage amount.
- During the grinding process, use the "Coffee strength" slider to set the coffee strength.

5.7 Stopping beverage preparation

If you want to stop beverage preparation prematurely, press the selected direct key again.

5.8 Preparing two beverages simultaneously



The "2 cups" button is used to prepare two beverages simultaneously. Two-cup dispensing is possible for espresso, cappuccino, café crème and latte macchiato. Two-cup dispensing is not possible for any other type of beverage.

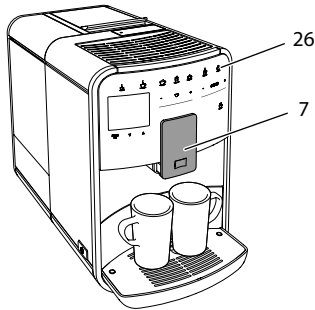

Fig. 15: Two-cup dispensing

1. Place two vessels beneath the outlet (7).
2. Press the "2 cups" button (26).
3. Continue as described for preparation of the relevant beverage.

i Information

- The setting only applies to the next beverage which is prepared.
- If you do not prepare a beverage within 1 minute, the appliance switches to single-cup dispensing.

6 Permanently changing beverage settings

The appliance offers further options for preparing coffee specialities. You can use default recipes or permanently change the beverage settings.

6.1 Selecting recipes

The following coffee specialities are available:

- **Espresso:** Espresso (standard), ristretto, lungo, double espresso, double ristretto.
- **Café crème:** Café crème (standard), double café crème, americano, americano extra shot, long black.
- **Cappuccino:** Cappuccino (standard), espresso macchiato, café latte, café au lait, flat white.
- **Latte macchiato:** Latte macchiato (standard), latte macchiato extra shot, latte macchiato triple shot.

i Information

The recipe selection remains valid until it is changed again.

Recipe selection is similar for all beverages. The selection of a ristretto is described as an example here.



Fig. 16: Recipe selection for ristretto

Requirement: The ready symbol appears on the display.

1. Press the "menu/ok" button for 2 seconds.
 - » The menu appears on the display.
2. Navigate to the *Direct keys* > *Espresso* > *Recipes* menu.
3. Use the arrow buttons to select *Ristretto* and confirm with "menu/ok".
4. Repeatedly select the *Exit* command to exit the menu.
 - » The ready symbol appears on the display.
 - » When an espresso is next prepared, the ristretto recipe will be used.

6.2 Changing default settings

You can change the following default settings depending on beverage:

- **Coffee amount:** in millilitres,
- **Froth amount:** in millilitres,
- **Milk amount:** in millilitres,
- **Hot water amount:** in millilitres,
- **Coffee strength:** very mild, mild, normal, strong, very strong,
- **Coffee flavour:** Standard, Intense.

Information

The default settings remain valid until they are changed again.

Changing the beverage settings is similar for all beverages. Changing the coffee strength for an espresso is described here as an example.

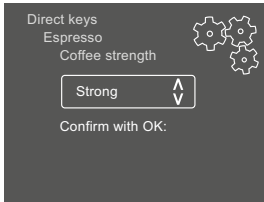

Fig. 17: Setting the coffee strength

Requirement: The ready symbol appears on the display.

1. Press the "menu/ok" button for 2 seconds.
 - » The menu appears on the display.
2. Navigate to the *Direct keys* > *Espresso* > *Coffee strength* menu.
3. Use the arrow buttons to select the desired coffee strength and confirm with "menu/ok".
4. Repeatedly select the *Exit* command to exit the menu.
 - » The ready symbol appears on the display.
 - » The selected coffee strength is used the next time an espresso is prepared.

7 Personal settings – "My Coffee"

The "My Coffee" function enables you to save personal beverage settings and assign them to a user.

7.1 Editing personal user profiles

Up to four user profiles can be used.

Changing the name of a user profile

You can change the names of the user profiles.

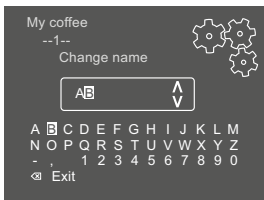

Fig. 18: Changing the name of a user profile

Requirement: The ready symbol appears on the display.

1. Press the "menu/ok" button for 2 seconds.
 - » The menu appears on the display.
2. Navigate to the *My Coffee* menu.
3. Use the arrow buttons to select a user and confirm with "menu/ok".
4. Use the arrow buttons to select *Change name* and confirm with "menu/ok".
 - » The menu for selecting individual characters appears.
5. Use the arrow buttons to select individual characters and confirm each with "menu/ok" (see Fig. 18).
6. Repeatedly select the *Exit* command to exit the menu.
 - » The ready symbol appears on the display.

Activating/deactivating a user profile

You may only use users whose profile is activated.

Requirement: The ready symbol appears on the display.

1. Press the "menu/ok" button for 2 seconds.
 - » The menu appears on the display.
2. Navigate to the *My Coffee* menu.
3. Use the arrow buttons to select a user and confirm with "menu/ok".
4. Use the arrow buttons to select *Enabled/disabled* and confirm with "menu/ok".
5. Use the arrow buttons to select *Enabled* or *Disabled* and confirm with "menu/ok".
6. Repeatedly select the *Exit* command to exit the menu.
 - » The ready symbol appears on the display.

7.2 Selecting/changing personal settings

Depending on beverage, you can assign the following settings to a user:

- **Coffee amount:** in millilitres,
- **Froth amount:** in millilitres,
- **Milk amount:** in millilitres,
- **Hot water amount:** in millilitres,
- **Coffee strength:** very mild, mild, normal, strong, very strong,
- **Coffee flavour:** Standard, Intense.

The assignment of personal settings to a user is always similar. Setting the coffee amount for a cappuccino is described here as an example.

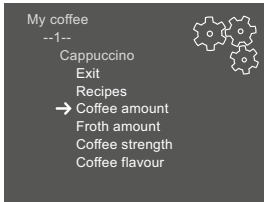

Fig. 19: Changing personal settings

Requirement: The ready symbol appears on the display.

1. Press the "menu/ok" button for 2 seconds.
 - » The menu appears on the display.
2. Navigate to the *My Coffee* menu.
3. Use the arrow buttons to select a user and confirm with "menu/ok".
4. Navigate to the *Cappuccino > Coffee amount* menu.
5. Use the arrow buttons to select an amount and confirm with "menu/ok".
6. Repeatedly select the *Exit* command to exit the menu.
 - » The ready symbol appears on the display.
 - » The next time a cappuccino is prepared by the user, the selected coffee amount is used.

7.3 Preparing beverages with personal settings



The preparation of beverages using the "My Coffee" function is similar for all beverages. The preparation of a cappuccino is described here as an example.

Requirement: The ready symbol appears on the display and milk is connected.

1. Place a vessel beneath the outlet.
2. Press the "My Coffee" button until the desired user is shown on the display.
3. Press the "Cappuccino" button.
 - » The grinding process and coffee dispensing start.
 - » Coffee dispensing is ended automatically.
 - » Milk dispensing begins.
 - » Beverage dispensing is ended automatically.
4. Remove the vessel.
 - » *Easy Cleaning?* (OK for start) appears in the display.
5. You can execute the Easy Cleaning programme or prepare further beverages.

- a) Execute the Easy Cleaning programme. Follow the instructions on the display. Information on this is available in chapter 9.4 "Easy Cleaning" programme on page 87.
- b) Prepare further beverages.

» The ready symbol appears on the display.

Information

- To exit the "My Coffee" function, press the "My Coffee" button until the ready symbol appears.
- If you do not prepare a beverage within 3 minutes, the appliance automatically switches to the ready symbol.

8 Changing basic settings

Operating steps which change the appliance's basic settings are described in the following chapter.

8.1 Setting the language

You can set the display text language.

Requirement: The ready symbol appears on the display.

1. Press the "menu/ok" button for 2 seconds.
 - » The menu appears on the display.
2. Navigate to the *Language* menu.
3. Use the arrow buttons to select a language and confirm with "menu/ok".
4. Exit the menu with the command *Exit*.
 - » The ready symbol appears on the display.

8.2 Setting the time

You can set the time shown on the display.

Requirement: The ready symbol appears on the display.

1. Press the "menu/ok" button for 2 seconds.
 - » The menu appears on the display.
2. Navigate to the *Clock* menu.
3. Use the arrow buttons to select the hours and minutes. Confirm each setting with "menu/ok".
4. Exit the menu with the command *Exit*.
 - » The ready symbol appears on the display.

i Information

If you want to prevent the time from being shown on the display, set the time to 00:00.

8.3 Setting Auto OFF

If you do not operate the appliance for a long time, it switches off automatically after a specified time. Set the duration until the appliance switches off in the *Auto OFF* menu. You can also define a specific point in time.

i Information

If the duration and point in time are activated simultaneously, the appliance switches off after the event which occurs first.

Setting the duration for Auto OFF

Requirement: The ready symbol appears on the display.

1. Press the "menu/ok" button for 2 seconds.
 - » The menu appears on the display.
2. Navigate to the *Auto OFF > OFF after..* menu.
3. Use the arrow buttons to select a time and confirm with "menu/ok".
4. Repeatedly select the *Exit* command to exit the menu.
 - » The ready symbol appears on the display.

i Information

Auto OFF cannot be deactivated completely. After 8 hours without being operated, at the latest, the appliance switches off.

Setting the point in time for Auto OFF

The OFF time point is deactivated as default in the factory.

Requirement: The ready symbol appears on the display.

1. Press the "menu/ok" button for 2 seconds.
 - » The menu appears on the display.
2. Navigate to the *Auto OFF > OFF at..* menu.
3. Use the arrow buttons to select the hours and minutes. Confirm each setting with "menu/ok"
4. Repeatedly select the *Exit* command to exit the menu.
 - » The ready symbol appears on the display.

i Information

If you want to deactivate Auto OFF, set the OFF time point to 00:00.

8.4 Setting energy save mode

Energy save mode lowers the heating temperature and switches off the illumination in the control panel. The "menu/ok" button remains lit.

If you do not operate the appliance for a long time, it automatically switches to energy save mode after a specified time. The period of time until energy save mode is activated is set in the *Energy save mode* menu.

Requirement: The ready symbol appears on the display.

1. Press the "menu/ok" button for 2 seconds.
 - » The menu appears on the display.
2. Navigate to the *Energy save mode* menu
3. Use the arrow buttons to select a period of time and confirm with "menu/ok".
4. Exit the menu with the command *Exit*.
 - » The ready symbol appears on the display.

i Information

- Energy save mode is ended by pressing the "menu/ok" button.
- Energy save mode cannot be deactivated completely. After 4 hours without being operated, at the latest, the appliance switches to energy save mode.

8.5 Setting the brewing temperature

The brewing temperature influences the flavour of the coffee. The *Low*, *Normal* and *High* settings are available for selection.

The setting applies to all beverages.

Requirement: The ready symbol appears on the display.

1. Press the "menu/ok" button for 2 seconds.
 - » The menu appears on the display.
2. Navigate to the *Temperature* menu.
3. Use the arrow buttons to select a brewing temperature, and confirm with "menu/ok".
4. Exit the menu with the *Exit* command.
 - » The ready symbol appears on the display.

8.6 Resetting the appliance to the factory settings

The appliance can be reset to the factory settings.

Information

If you reset the appliance to the factory settings, all personal settings are lost, including the settings in the *My Coffee* menu.

Requirement: The ready symbol appears on the display.

1. Press the "menu/ok" button for 2 seconds.
 - » The menu appears on the display.
2. Navigate to the *System > Factory settings* menu.
3. Use the arrow buttons to select *Reset* and confirm with "menu/ok".
4. Repeatedly select the *Exit* command to exit the menu.
 - » The ready symbol appears on the display.

8.7 Displays in the System menu

The *System* menu provides information on the status of the appliance.

The information can be accessed via the *System > Statistics* menu and the *System > SW version* menu. Press the "menu/ok" button to exit the menus.

The following table provides an overview of the information content.

Menu	Information
<i>Statistics</i>	
<i>Beverages</i>	Number of beverages prepared since starting up.
<i>Brewing unit cleaning</i>	Number of cleaning processes performed.
<i>Descaling</i>	Number of descaling processes performed.
Progress bars	These show the number of beverages which can still be prepared until the appliance requests you to perform cleaning or descaling.
<i>SW version</i>	
<i>MAIN XXXXXXXXXXXX</i>	Installed software version.

8.8 Setting the grinding fineness

The grinding fineness of the coffee beans influences the taste of the coffee. The grinding fineness has been optimally set prior to delivery. We recommend adjusting the grinding fineness after around 1,000 beverages have been dispensed (around 1 year) at the earliest.

ATTENTION

Setting the grinding fineness whilst the grinder is stationary may cause damage to the grinder.

- Only set the grinding fineness whilst the grinder is running.

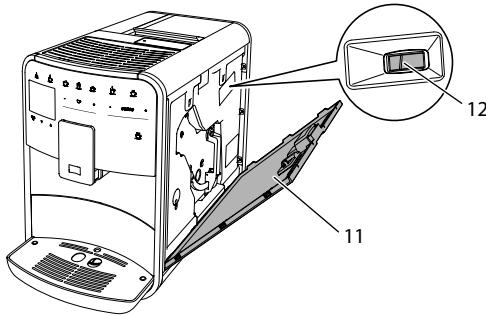

Fig. 20: Setting the grinding fineness

Requirement: The ready symbol appears on the display.

1. Open the cover (11). To do this, reach into the recess on the right of the appliance and pull the cover off upwards.
 2. Prepare any coffee beverage.
 3. Move the lever (12) forwards or backwards whilst the grinder is running.
 - Backwards = grinding fineness coarser
 - Forwards = grinding fineness finer
 4. Close the cover. To do this, insert the bottom of the cover into the appliance and swing it up until it engages.
- » The ready symbol appears on the display.

Information

The grinding fineness is optimally set when the coffee flows evenly out of the outlet and a fine, dense crema appears.

8.9 Converting the connection for the milk hose

The milk hose can be connected on the left or right side of the outlet.

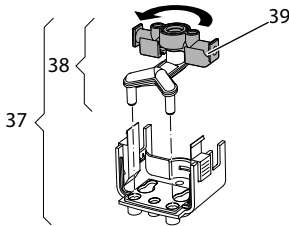

Fig.21: Turning the inlet

Proceed as follows to convert the outlet:

1. Pull the milk hose from the appliance.
2. Push the outlet down as far as it will go.
3. Release the milk unit (37) using two fingers and pull the milk unit downwards off the outlet.
4. Pull the milk distributor (38) upwards out of the milk unit.
5. Turn the inlet (39) 180°.

Installation is carried out similarly in reverse order.

9 Care and maintenance

Regular cleaning and maintenance ensure the consistently high quality of your beverages.

9.1 General cleaning

Clean the appliance regularly. Immediately remove external soiling caused by milk and coffee.

ATTENTION

The use of unsuitable cleaning agents may lead to scratched surfaces.

- Do not use any abrasive cloths, sponges or cleaning agents.

Requirement: The appliance is switched off.

- Clean the outside of the appliance using a soft, damp cloth and normal washing up liquid.
- Rinse the drip tray and the coffee grounds container using a soft, damp cloth and normal washing up liquid.
- Clean the bean container using a soft, dry cloth.

9.2 Rinsing the coffee system

During rinsing, the nozzles at the outlet and the internal parts of the coffee system are rinsed. As a result, rinsing water from the interior enters the drip tray.

When switching on and off, the appliance rinses the coffee system.

Rinsing can also be carried out manually.

Requirement: The ready symbol appears on the display.

1. Place a vessel beneath the outlet.
2. Press the "menu/ok" button for 2 seconds.
 - » The menu appears on the display.
3. Navigate to the *Care > Rinsing* menu.
4. Use the arrow buttons to select *Start* and confirm with "menu/ok".
 - » The coffee system is rinsed.
 - » The ready symbol appears on the display.

9.3 Cleaning the brewing unit

To avoid damage to the appliance, we recommend cleaning the brewing unit once a week.

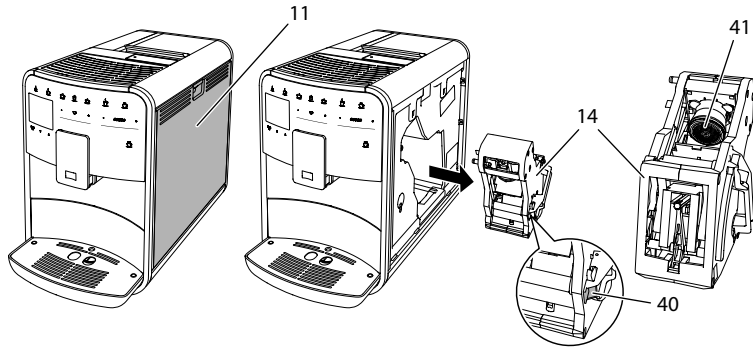

Fig. 22: Removing the brewing unit

Requirement: The appliance is switched off.

1. Open the cover (11). To do this, reach into the recess on the right of the appliance and pull the cover off upwards.
2. Press and hold the red lever (40) on the brewing unit handle (14) and turn the handle clockwise until it engages at the stop.
3. Pull the brewing unit out of the appliance using the handle.

4. Rinse the entire brewing unit thoroughly from all sides under running water. Make particularly sure that coffee residues are removed from the sieve (41).
5. Allow the brewing unit to drip dry.
6. Use a soft, dry cloth to remove coffee residues from the surfaces inside the appliance.
7. Insert the brewing unit into the appliance. Press and hold the red lever on the brewing unit handle and turn the handle counter clockwise until it engages at the stop.
8. Close the cover. To do this, insert the bottom of the cover into the appliance and swing it up until it engages.

9.4 "Easy Cleaning" programme

The milk system is rinsed using the "Easy Cleaning" programme.

Each time after preparing a beverage with milk, the appliance requests you to execute the "Easy Cleaning" programme.

You can also run the "Easy Cleaning" programme manually.

Requirement: The ready symbol appears on the display.

1. Place a vessel beneath the outlet.
2. Press the "menu/ok" button for 2 seconds.
 - » The menu appears on the display.
3. Navigate to the *Care > Easy Cleaning* menu.
4. Use the arrow buttons to select *Start* and confirm with "menu/ok".
5. Follow the further instructions on the display up to the end of the "Easy Cleaning" programme.
 - » The ready symbol appears on the display.

9.5 "Cleaning milk system" programme

With this programme, the milk system is cleaned using a milk system cleaning agent.

To maintain hygiene and avoid damage to the appliance, we recommend carrying out the cleaning programme once a week.

The cleaning programme takes approximately 3 minutes and should not be interrupted.

ATTENTION

Use of unsuitable milk system cleaning agents may cause damage to the appliance.

- Use Melitta® PERFECT CLEAN Espresso Machines milk system cleaning agent exclusively.

Requirement: The ready symbol appears on the display.

1. Place a vessel with a capacity of at least 0.7 litres beneath the outlet.
2. Press the "menu/ok" button for 2 seconds.
 - » The menu appears on the display.
3. Navigate to the *Care > Cleaning milk system* menu.
4. Use the arrow buttons to select *Start* and confirm with "menu/ok".
5. Follow the further instructions on the display up to the end of the intensive cleaning programme.
 - » The ready symbol appears on the display.

Cleaning the milk unit

We additionally recommend regularly cleaning the milk unit, the milk hose and the milk container (depending on model).

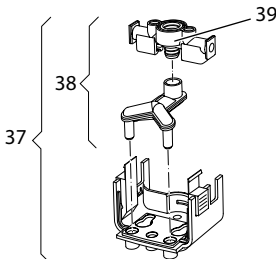

Fig. 23: Removing the milk unit

Proceed as follows to remove the milk unit:

1. Pull the milk hose from the appliance.
2. Push the outlet down as far as it will go.
3. Release the milk unit (37) using two fingers and pull the milk unit downwards off the outlet.
4. Pull the milk distributor (38) upwards out of the milk unit.
5. Pull the inlet (39) out upwards.
6. Clean the individual parts with warm water. Use the enclosed cleaning brush, a soft, damp cloth and normal washing up liquid.

Installation is carried out similarly in reverse order.

Information

The milk container (depending on model) is dishwasher-safe.

9.6 "Cleaning coffee system" programme

This cleaning programme is used to remove residues and coffee oil residues using coffee machine cleaning agents.

To avoid damage to the appliance, we recommend carrying out the cleaning programme every 2 months or as requested by the appliance.

Before starting the cleaning programme, clean the brewing unit and the interior (see chapter 9.3 *Cleaning the brewing unit* on page 86).

The cleaning programme takes approximately 15 minutes and should not be interrupted.

CAUTION

Contact with coffee machine cleaning agent may lead to eye and skin irritation.

- Observe the processing instructions on the coffee machine cleaning agent packaging.

ATTENTION

Use of unsuitable coffee machine cleaning agents may damage the appliance.

- Use Melitta® PERFECT CLEAN Espresso Machines cleaning tablets exclusively.

Requirement: The ready symbol appears on the display.

1. Press the "menu/ok" button for 2 seconds.
 - » The menu appears on the display.
2. Navigate to the *Care > Cleaning* menu.
3. Use the arrow buttons to select *Start* and confirm with "menu/ok".
4. Follow the further instructions on the display up to the end of the cleaning programme.
 - » The ready symbol appears on the display.

9.7 "Descaling" programme

The descaling programme is used to remove limescale deposits in the interior of the appliance using coffee machine descaling agents.

To avoid damage to the appliance, we recommend carrying out the descaling programme every 3 months or as requested by the appliance.

The descaling programme takes approximately 25 minutes and should not be interrupted.

⚠ CAUTION

Contact with descaling agent may lead to eye and skin irritation.

- Observe the processing instructions on the descaling agent packaging.

ATTENTION

Use of unsuitable descaling agents may damage the appliance.

- Use Melitta® ANTI CALC Espresso Machines liquid descaling agent exclusively.

ATTENTION

A water filter may be damaged if it is screwed in during the descaling programme.

- Remove the water filter before starting the descaling programme (see chapter 9.9 *Using a water filter* on page 91).
- Place the water filter into a vessel filled with tap water during the descaling programme.
- The water filter can be reinserted and reused on completion of the descaling programme.

Requirement: The ready symbol appears on the display.

1. Press the "menu/ok" button for 2 seconds.
 - » The menu appears on the display.
2. Navigate to the *Care > Descaling* menu.
3. Use the arrow buttons to select *Start* and confirm with "menu/ok".
4. Follow the further instructions on the display up to the end of the descaling programme.
 - » The ready symbol appears on the display.

9.8 Setting the water hardness

The set water hardness influences the frequency of descaling. The harder the water, the more frequently the appliance has to be descaled.

Information

The water hardness cannot be set if you use a water filter (see chapter 9.9 *Using a water filter* on page 91).

Determine the water hardness with the enclosed test strip. Observe the instructions on the test strip packaging and in table *Water hardness range* on page 95.

Requirement: The ready symbol appears on the display.

1. Press the "menu/ok" button for 2 seconds.
 - » The menu appears on the display.
2. Navigate to the *Water hardness* menu using the arrow buttons
3. Use the arrow buttons to select the water hardness range and confirm with "menu/ok".
4. Exit the menu with the command *Exit*.
 - » The ready symbol appears on the display.

9.9 Using a water filter

Use of a water filter extends the service life of the appliance and the appliance has to be descaled less frequently. The water filter contained in the scope of delivery filters calcium and other pollutants out of the water.

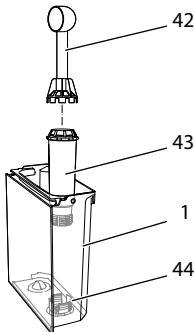

Fig. 24: *Screwing/unscrewing the water filter*

The water filter (43) is screwed into and unscrewed from the thread (44) on the base of the water tank (1) using the screwing aid at the end of the enclosed coffee spoon (42).

Inserting the water filter

Information

Place the water filter into a vessel filled with fresh tap water for a few minutes before inserting it.

Requirement: The ready symbol appears on the display.

1. Press the "menu/ok" button for 2 seconds.
 - » The menu appears on the display.
2. Navigate to the *Care > Filter > Insert filter* menu.
3. Use the arrow buttons to select *Start* and confirm with "menu/ok".
4. Follow the further instructions on the display.
 - » The water hardness is automatically set to *Soft*.
 - » The ready symbol appears on the display.

Changing the water filter

Change the water filter when the appliance requests you to do so.

Requirement: The ready symbol appears on the display.

1. Press the "menu/ok" button for 2 seconds.
 - » The menu appears on the display.
2. Navigate to the *Care > Filter > Change filter* menu.
3. Use the arrow buttons to select *Start* and confirm with "menu/ok".
4. Follow the further instructions on the display.
 - » The ready symbol appears on the display.

Removing the water filter

The water filter should not be left standing dry for a long period of time. When it is not used for a long time, we recommend storing the water filter in a vessel filled with tap water in the refrigerator.

Requirement: The ready symbol appears on the display.

1. Press the "menu/ok" button for 2 seconds.
 - » The menu appears on the display.
2. Navigate to the *Care > Filter > Remove filter* menu.
3. Use the arrow buttons to select *Start* and confirm with "menu/ok".
4. Follow the further instructions on the display.
 - » The water hardness is automatically reset to the previous setting.
 - » The ready symbol appears on the display.

10 Problems

If the actions listed below fail to rectify the problems or other problems not listed here occur, contact our hotline.

Email to: melitta.consumer.service@mh.melitta.de

Problem	Cause	Action
Coffee only emerges from the outlet in drips.	Grinding fineness too fine.	<ul style="list-style-type: none"> Set a coarser grinding fineness (see chapter 8.8 on page 83).
	Appliance soiled.	<ul style="list-style-type: none"> Clean the brewing unit (see chapter 9.3 on page 86). Run the cleaning programme (see chapter 9.6 on page 89).
	Appliance calcified.	<ul style="list-style-type: none"> Descalcify the appliance (see chapter 9.7 on page 90).
Coffee does not flow.	Water tank not filled or inserted incorrectly.	<ul style="list-style-type: none"> Fill the water tank and ensure it is positioned correctly (see chapter 4.6 on page 67).
	Brewing unit clogged.	<ul style="list-style-type: none"> Clean the brewing unit (see chapter 9.3 on page 86).
<i>Fill beans</i> appears on the display although the bean container is filled.	Beans do not drop into the grinder.	<ul style="list-style-type: none"> Tap lightly on the bean container. Clean the bean container. Coffee beans too oily. Use different coffee beans.
	"BEAN SELECT" slider is in the centre position.	<ul style="list-style-type: none"> Move the "BEAN SELECT" slider to the right or left.
Loud grinder noise.	Foreign object in the grinder.	<ul style="list-style-type: none"> Contact the hotline.
Brewing unit cannot be inserted after removing.	Brewing unit is not locked correctly.	<ul style="list-style-type: none"> Check whether the handle for the brewing unit locking mechanism is correctly engaged (see chapter 9.3 on page 86).
	Drive is not in the correct position.	<ul style="list-style-type: none"> Press and hold the "My Coffee" button. Also press the ON/OFF button. The appliance initialises. Release the buttons again.
<i>System error</i> appears on the display.	Software problem	<ul style="list-style-type: none"> Switch the appliance off and on again (see chapter 4.1 on page 61). Contact the hotline.

11 Transport, storage and disposal

11.1 Venting the appliance

We recommend venting the appliance when it is not used for a long while, prior to transport and when there is a risk of frost.

During venting, remaining water is removed from the appliance.

Requirement: The ready symbol appears on the display.

1. Press the "menu/ok" button for 2 seconds.
 - » The menu appears on the display.
2. Navigate to the *System > Venting* menu.
3. Select *Start* using the arrow buttons and confirm with "menu/ok".
4. Follow the further instructions on the display.
 - » The appliance switches off.

11.2 Transporting the appliance

ATTENTION

Freezing remaining water may damage the appliance.

- Prevent the appliance from being exposed to temperatures below 0°C.

Information

Transport the appliance in the original packaging. This avoids damage in transit.

Before transporting the appliance, carry out the following activities:

1. Vent the appliance (see chapter 11.1 *Venting the appliance* on page 94).
2. Empty the drip tray and the coffee grounds container.
3. Empty the water tank.
4. Empty the bean container.
5. Clean the appliance (see chapter 9.1 *General cleaning* on page 85).
6. Secure loose parts (cup plate, etc.) with suitable adhesive tape.
7. Package the appliance.

11.3 Disposing of the appliance



Appliances marked with this symbol are subject to European Directive 2002/96/EC for WEEE (Waste Electrical and Electronic Equipment).

Electrical appliances do not belong in domestic waste.

- Dispose of the appliance in an environmentally friendly manner via suitable collection systems.

12 Technical data

Technical data	
Operating voltage	220 V to 240 V, 50 Hz
Power consumption	Max. 1450 W
Pump pressure	Static, max. 15 bar
Dimensions	
Width	255 mm
Height	365 mm
Depth	465 mm
Capacity	
Bean container	2 × 135 g
Water tank	1.8 l
Weight (empty)	10.1 kg
Ambient conditions	
Temperature	10°C to 32°C
Relative humidity	30% to 80% (non-condensing)

Water hardness range	°dH	°f
Soft	0 to 7.2	0 to 13
Medium	7.2 to 14	13 to 25
Hard	14 to 21.2	25 to 38
Very hard	> 21.2	>38

Factory settings		
Espresso	Beverage amount	40 ml
	Coffee strength	Strong
Café crème	Beverage amount	120 ml
	Coffee strength	Strong
Cappuccino	Beverage amount	130 ml
	Coffee strength	Strong
Latte macchiato	Beverage amount	190 ml
	Coffee strength	Strong
Milk	Froth amount	120 ml
	Milk amount	120 ml
Hot water	Beverage amount	120 ml

Sommaire

1	Pour votre sécurité	101
1.1	Symboles utilisés.....	102
1.2	Utilisation réglementaire.....	102
1.3	Danger dû au courant électrique.....	102
1.4	Risque de brûlure et d'éclaboussures.....	103
1.5	Sécurité d'ordre général.....	103
2	Vue d'ensemble de l'appareil	104
2.1	Vue d'ensemble de l'appareil.....	104
2.2	Vue d'ensemble du panneau de commande.....	106
3	Premiers pas	107
3.1	Déballage de l'appareil.....	107
3.2	Contrôle de l'étendue de la fourniture.....	107
3.3	Installation de l'appareil.....	108
3.4	Branchement de l'appareil.....	108
3.5	Première mise en marche de l'appareil.....	108
4	Commande fondamentale	109
4.1	Mise en marche et arrêt de l'appareil.....	109
4.2	Comment utiliser le panneau de commande.....	110
4.3	Navigation dans le menu.....	111
4.4	Remplissage du réservoir de grains et utilisation du Bean Select.....	113
4.5	Utilisation de café en poudre.....	114
4.6	Remplissage du réservoir d'eau.....	115
4.7	Réglage du bec verseur.....	116
4.8	Utilisation de lait.....	116
4.9	Comment vider le bac collecteur et le bac de récupération du marc.....	118
5	Préparation de boissons	118
5.1	Préparation d'un expresso et d'un café long.....	119
5.2	Préparation d'un cappuccino.....	119
5.3	Préparation d'un latte macchiato.....	120
5.4	Préparation de mousse de lait et de lait chaud.....	120
5.5	Préparation d'eau chaude.....	121
5.6	Modification des réglages de la boisson avant et pendant la préparation.....	121
5.7	Interruption de la préparation de la boisson.....	122
5.8	Préparation de deux boissons à la fois.....	122
6	Modification durable des réglages de boisson	123
6.1	Sélection de recettes.....	123
6.2	Modification des réglages par défaut.....	124

7	Réglages personnels – « My Coffee »	125
7.1	Édition de profils d'utilisateur personnels.....	125
7.2	Sélection/modification des réglages personnels.....	126
7.3	Préparation de boissons avec des réglages personnels.....	127
8	Modification des réglages de base	128
8.1	Choix de la langue.....	128
8.2	Réglage de l'heure.....	128
8.3	Réglage de l'arrêt automatique.....	129
8.4	Réglage du mode économie énergie.....	130
8.5	Réglage de la température d'extraction.....	131
8.6	Réinitialisation de l'appareil aux réglages par défaut.....	131
8.7	Affichages dans le menu Système.....	131
8.8	Réglage de la finesse de mouture.....	132
8.9	Changement du branchement du tuyau à lait.....	133
9	Entretien et Maintenance	133
9.1	Nettoyage d'ordre général.....	134
9.2	Rinçage du circuit café.....	134
9.3	Nettoyage de la chambre d'extraction.....	135
9.4	Programme « Nettoyage simple ».....	136
9.5	Programme « Nettoyage cycle lait ».....	136
9.6	Programme « Nettoyage circuit café ».....	138
9.7	Programme « Détartrage ».....	139
9.8	Réglage de la dureté de l'eau.....	140
9.9	Utilisation d'un filtre à eau.....	141
10	Dérangements	143
11	Transport, stockage et élimination	144
11.1	Purge de l'appareil.....	144
11.2	Transport de l'appareil.....	144
11.3	Élimination de l'appareil.....	145
12	Caractéristiques techniques	145

Cher cliente, cher client,

Nous vous remercions d'avoir fait le choix d'une machine à café automatique CaffèO Barista.

Le mode d'emploi vous aidera à faire la connaissance des nombreuses possibilités que vous offrent l'appareil et à savourer votre café.

Veillez lire attentivement ce mode d'emploi. Cela vous permettra d'éviter tout dommage corporel et matériel. Conservez soigneusement ce mode d'emploi. Si vous vous défaites de l'appareil, donnez le mode d'emploi avec lui.

Melitta n'est pas responsable en cas de non respect du mode d'emploi normal de l'appareil.

Si vous désirez de plus amples informations ou poser des questions relatives à l'appareil, veuillez vous adresser à Melitta ou rendez-nous visite sur notre site Internet : www.melitta.fr

Nous vous souhaitons de jouir pleinement de votre appareil.

1 Pour votre sécurité

- CE** L'appareil satisfait aux directives européennes suivantes :
- 2014/35/UE (basse tension),
 - 2014/30/UE (compatibilité électromagnétique),
 - 2011/65/EU (RoHS),
 - 2009/125/CE (Écodesign/ErP).

L'appareil a été construit selon le niveau technologique le plus actuel. Il existe cependant des risques résiduels.

Respecter les consignes de sécurité pour éviter tout danger. Melitta n'est pas responsable en cas de non respect du mode d'emploi normal de l'appareil.

1.1 Symboles utilisés

Les symboles suivants signalent des dangers particuliers relatifs à la manipulation de l'appareil ou donnent des informations utiles.

ATTENTION

Le mot associé ATTENTION signale des blessures possibles.

NOTE

Le mot associé NOTE signale des dommages possibles de l'appareil.

Information

Le mot associé Information signale des consignes et conseils supplémentaires relatifs à la manipulation de l'appareil.

1.2 Utilisation réglementaire

L'appareil sert à préparer des boissons à partir de grains de café ou de café en poudre et à réchauffer du lait et de l'eau.

L'appareil est uniquement destiné à un usage domestique.

Toute autre utilisation est considérée comme non réglementaire et peut provoquer des dommages corporels et matériels. Melitta ne répond pas de dommages consécutifs à une utilisation non réglementaire.

1.3 Danger dû au courant électrique

Il y a danger de mort par choc électrique en cas d'endommagement de l'appareil ou du cordon d'alimentation.

Respecter les consignes de sécurité suivantes pour éviter tout danger dû au courant électrique :

- Ne pas utiliser de cordon d'alimentation endommagé.
- Un cordon d'alimentation endommagé ne doit être remplacé que par le fabricant, son service après vente ou une personne de même qualification.

- Ne pas ouvrir de caches fixés par des vis sur le corps de l'appareil.
- N'utiliser l'appareil que quand il est en parfait état technique.
- Un appareil défectueux ne doit être réparé que par un atelier agréé. Ne pas réparer l'appareil soi-même.
- Ne pas procéder soi-même à des modifications sur l'appareil, ses éléments et ses accessoires.
- Ne pas plonger l'appareil dans l'eau.

1.4 Risque de brûlure et d'éclaboussures

Les liquides et les vapeurs qui s'échappent peuvent être brûlants. Des pièces de l'appareil deviennent aussi brûlantes.

Respecter les consignes de sécurité suivantes pour éviter toute éclaboussure et toute brûlure :

- Éviter que les liquides et les vapeurs qui s'échappent entrent en contact avec la peau.
- Ne pas toucher les buses sur le bec verseur (sortie) pendant le fonctionnement.

1.5 Sécurité d'ordre général

Respecter les consignes de sécurité suivantes pour éviter tout dommage corporel et matériel :

- Ne pas passer les mains à l'intérieur de l'appareil pendant son fonctionnement.
- Tenir les enfants de moins de 8 ans à distance de l'appareil et de son cordon d'alimentation.
- Cet appareil peut être utilisé par des enfants de plus de 8 ans et des personnes aux capacités physiques, sensorielles ou mentales réduites ou ne possédant que peu d'expérience et de connaissances s'ils sont surveillés ou qu'ils ont été instruits de l'utilisation sûre de l'appareil et comprennent les dangers en résultant.
- Les enfants ne doivent pas jouer avec l'appareil. Les enfants de moins de 8 ans ne doivent pas réaliser le nettoyage et la maintenance réservée aux utilisateurs. Les enfants de plus de 8 ans doivent être surveillés pendant le nettoyage et la maintenance.

- Débrancher l'appareil quand il reste non surveillé pendant un temps prolongé.

2 Vue d'ensemble de l'appareil

2.1 Vue d'ensemble de l'appareil

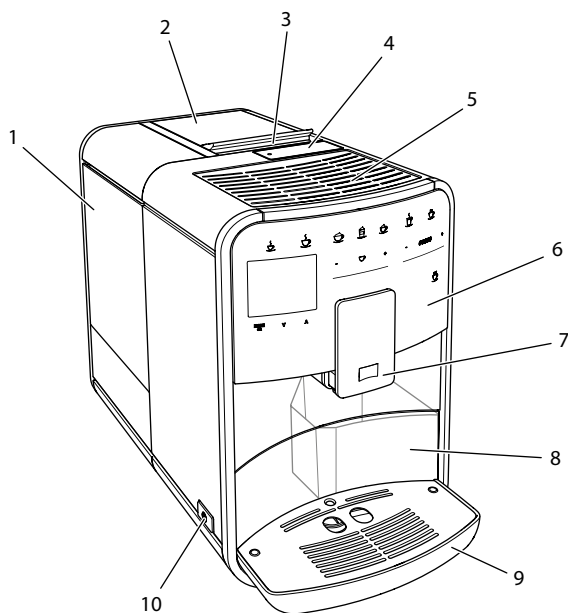

Fig. 1: Vue de l'appareil de l'avant gauche

- 1 Réservoir d'eau
- 2 Double réservoir de café en grains
- 3 Curseur « BEAN SELECT »
- 4 Compartiment pour café moulu
- 5 Chauffe-tasse
- 6 Panneau de commande
- 7 Bec verseur réglable en hauteur avec 2 buses pour le café, 2 pour le lait, 1 pour l'eau chaude
- 8 Bac de récupération du marc (intérieur)
- 9 Bac collecteur
- 10 Touche « Marche/Arrêt »

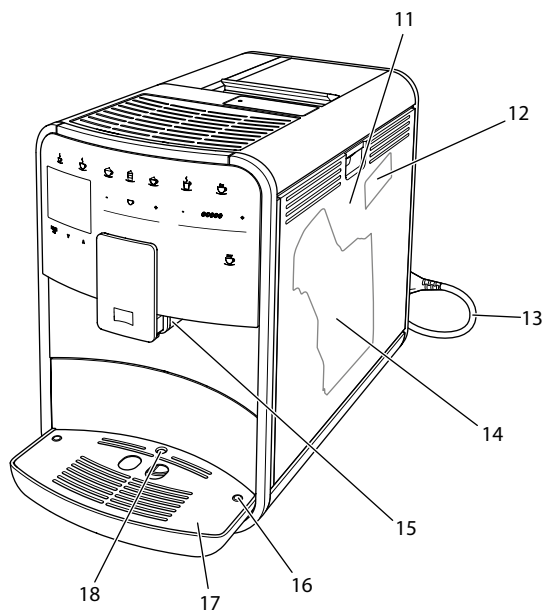

Fig. 2: Vue de l'appareil de l'avant droite

- 11 Cache
- 12 Levier « Réglage de la mouture » (derrière le cache)
- 13 Cordon d'alimentation avec compartiment de rangement
- 14 Chambre d'extraction (derrière le cache)
- 15 Raccordement du tuyau à lait sur le bec verseur (peut être monté du côté gauche)
- 16 Raccordement du tuyau à lait sur le bac collecteur (possible des deux côtés)
- 17 Grille
- 18 Flotteur

2.2 Vue d'ensemble du panneau de commande

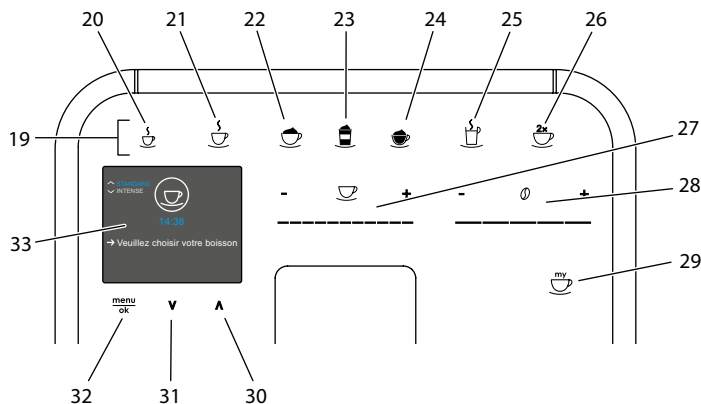

Fig. 3: Panneau de commande

Pos.	Désignation	Fonction
19	Touches	Préparation de boissons
20	Expresso	Préparation d'un expresso
21	Café long	Préparation d'un Café long
22	Cappuccino	Préparation d'un cappuccino
23	Latte macchiato	Préparation d'un latte macchiato
24	Mousse de lait / lait chaud	Préparation de mousse de lait ou de lait chaud
25	Eau chaude	Préparation d'eau chaude
26	2 tasses	Préparation pour deux tasses
27	Curseur quantité de boisson	Réglage de la quantité de boisson
28	Curseur intensité du café	Réglage de l'intensité du café
29	My Coffee	Sélection des réglages personnels pour les boissons
30	Touche fléchée vers le haut	Navigation vers le haut dans le menu ou régler l'arôme de café <i>STANDARD</i>
31	Touche fléchée vers le bas	Navigation vers le bas dans le menu ou régler l'arôme de café <i>INTENSE</i>
32	menu/ok	Appel du menu ou confirmation des saisies
33	Écran d'affichage	Affichage des menus et des messages actuels Exemple : appareil prêt à fonctionner

3 Premiers pas

Dans ce chapitre est décrite la manière de préparer l'appareil à son utilisation.

3.1 Déballage de l'appareil

⚠ ATTENTION

Le contact avec des produits de nettoyage peut provoquer des irritations des yeux et de la peau.

- Conserver les produits de nettoyage fournis hors d'atteinte des enfants.
- Déballer l'appareil. Retirer le matériel d'emballage, les rubans adhésifs et les feuilles de protection de l'appareil.
- Conserver le matériel d'emballage pour les transports et retours éventuels.

i Information

Des traces de café et d'eau peuvent se trouver dans l'appareil.
Le fonctionnement parfait de l'appareil a été contrôlé à l'usine.

3.2 Contrôle de l'étendue de la fourniture

Contrôler l'intégralité de la fourniture au moyen de la liste ci-dessous.
Veuillez vous adresser à votre revendeur si des pièces manquent.

- Cuillère à café avec clé de vissage pour le filtre à eau
- Tuyau à lait ou réservoir de lait avec tuyau à lait (suivant le modèle)
- Brosse de nettoyage
- Nettoyant pour circuit café
- Nettoyant pour circuit lait
- Détartrant
- Filtre à eau
- Bandelette test pour déterminer la dureté de l'eau

3.3 Installation de l'appareil

Respecter les consignes suivantes :

- Ne pas installer l'appareil dans des pièces humides.
- Poser l'appareil sur une surface stable, plane et sèche.
- Ne pas poser l'appareil à proximité d'un évier par exemple.
- Ne pas poser l'appareil sur des surfaces très chaudes.
- Ne pas poser l'appareil à moins d'environ 10 cm d'un mur ou d'autres objets. La distance vers le haut doit être d'au moins 20 cm.
- Poser le cordon d'alimentation de manière à ce qu'il ne puisse être endommagé par des arêtes ou des surfaces très chaudes.

3.4 Branchement de l'appareil

Respecter les consignes suivantes :

- Contrôler que la tension réseau concorde avec la tension de service indiquée dans les caractéristiques techniques (voir tableau *Caractéristiques techniques* à la page 145).
- Ne brancher l'appareil que sur une prise de courant de sécurité installée réglementairement. S'adresser à un électricien en cas de doute.
- La prise doit disposer de la protection d'un fusible d'au moins 10 A.

3.5 Première mise en marche de l'appareil

Il est possible de choisir la langue et de régler l'heure et la dureté de l'eau pendant la première mise en service. Ces réglages peuvent être changés ultérieurement (voir chapitres 8 *Modification des réglages de base* à la page 128 et 9.8 *Réglage de la dureté de l'eau* à la page 140).

Pour déterminer la dureté de l'eau, utiliser la bandelette test fournie.

Respecter les instructions données sur son emballage et le tableau *Plage de dureté de l'eau* à la page 145.

Information

Nous recommandons de ne pas boire les deux premières tasses de café après la première mise en service.

Condition préalable : l'appareil est installé et branché.

1. Placer un récipient sous le bec verseur.
2. Allumer l'appareil avec la touche « Marche/Arrêt ».
 - » L'écran d'accueil apparaît à l'affichage.
 - » L'invite à initialiser l'appareil apparaît à l'écran : *Please Setup the machine.*
 - » La touche « menu/ok » clignote.
3. Confirmer avec « menu/ok ».
 - » Le menu *Language* apparaît.
4. Choisir la langue désirée avec les « touches fléchées ». Confirmer avec « menu/ok ».
 - » Le menu *Horloge* apparaît.
5. Régler les heures et les minutes avec les « touches fléchées ». Confirmer chacun des réglages avec « menu/ok ».
 - » Le menu *Dureté de l'eau* apparaît.
6. Choisir la plage de dureté de l'eau déterminée avec les « touches fléchées » ou confirmer la valeur réglée par défaut avec « menu/ok ».
 - » Le texte *Remplir et remettre le réservoir d'eau en place* apparaît.
7. Retirer le réservoir d'eau. Le rincer à l'eau claire.
 - » L'appareil préchauffe et exécute un rinçage automatique.
 - » L'indication de disponibilité apparaît à l'écran puis *Mettre du café en grains.*
8. Remplir le réservoir de café en grains. Lire à ce sujet le chapitre *Remplissage du réservoir de grains et utilisation du Bean Select à la page 113.*

4 Commande fondamentale

Dans ce chapitre sont décrites les étapes fondamentales relatives à la manipulation de l'appareil.

4.1 Mise en marche et arrêt de l'appareil

Lire le chapitre 3.5 *Première mise en marche de l'appareil* à la page 108 avant la mise en marche lors de la première mise en service de l'appareil.

Information

- L'appareil exécute un rinçage automatique chaque fois qu'il est mis en marche ou arrêté.
- Lors du rinçage, de l'eau arrive également sur le bac collecteur.

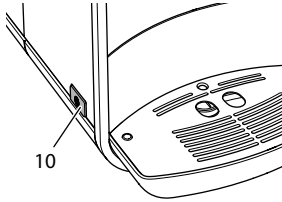

Fig. 4: Touche « Marche/Arrêt »



Fig. 5: Écran d'accueil

Mise en marche de l'appareil

1. Placer un récipient sous le bec verseur.
2. Appuyer sur la touche « Marche/Arrêt » (10).
 - » L'écran d'accueil apparaît à l'affichage (voir Fig. 5).
 - » L'appareil préchauffe et exécute un rinçage automatique.
 - » La disponibilité est indiquée à l'écran.

Arrêt de l'appareil

1. Placer un récipient sous le bec verseur.
2. Appuyer sur la touche « Marche/Arrêt » (10).
 - » L'appareil exécute un rinçage automatique.
 - » L'appareil s'éteint.

Information

- L'appareil s'éteint automatiquement quand il n'est pas utilisé pendant un temps prolongé.
- Le moment de l'arrêt se règle au menu *Auto OFF*, voir chapitre 8.3 *Réglage de l'arrêt automatique* à la page 129.
- Aucun rinçage n'est effectué quand aucune boisson n'a été préparée ou que le réservoir d'eau est vide depuis la mise en marche.

4.2 Comment utiliser le panneau de commande

Les fonctions essentielles sont accessibles au moyen du panneau de commande.

Effleurer la touche de commande du bout du doigt. Le panneau de commande ne réagit pas au contact d'un crayon ou de tout autre objet.

Seules les touches utilisables dans l'état actuel de l'appareil sont allumées.

Utiliser les actions suivantes pour la commande du panneau de commande :



Brève pression

Appuyer brièvement sur une touche de commande pour sélectionner une fonction.



Longue pression

Appuyer pendant plus de 2 secondes sur une touche pour sélectionner une éventuelle seconde fonction.



Appuyer sur « + » ou « - »

Appuyer sur « + » ou « - » pour augmenter ou réduire la valeur actuelle. Maintenir la touche appuyée pour modifier en continu la valeur.



Appuyer sur le curseur

Appuyer sur le curseur pour sélectionner une valeur.



Curseur, étaler

Appuyer et déplacer le long du curseur pour augmenter ou réduire la valeur actuelle.

4.3 Navigation dans le menu

Il faut appeler le menu à l'écran d'affichage et naviguer à l'intérieur pour régler individuellement les boissons et pour l'entretien et la maintenance.

Respecter les consignes données à l'écran.



Fig. 6: Exemple : écran avec touches de commande

Utiliser les possibilités suivantes pour naviguer dans le menu :

Appel du menu et confirmation de la sélection



Appuyer sur la touche « menu/ok » pendant plus de 2 secondes pour appeler le menu.

Appuyer brièvement sur la touche « menu/ok » pour confirmer la sélection.

Navigation dans le menu



Appuyer sur les « touches fléchées » pour naviguer vers le haut ou le bas dans le menu. Maintenir une « touche fléchée » appuyée pour passer rapidement d'un point de menu à l'autre.

Quitter le menu



Sélectionner la commande *Exit* avec les « touches fléchées » et confirmer avec « menu/ok » pour quitter un menu.

Quitter les sous-menus qui n'affichent que des informations et dans lesquels aucun réglage ne peut être fait avec « menu/ok ».

Appel de sous menus

Certaines fonctions de l'appareil ne sont accessibles qu'en appelant plusieurs sous-menus les uns après les autres.

L'appel de sous-menus est toujours semblable. La navigation vers le programme *Détartrage* sera décrite ici pour exemple.

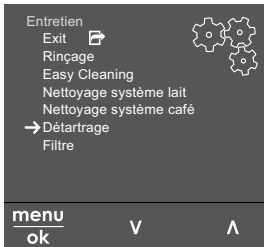

Fig. 7: Navigation vers le programme *Détartrage*

1. Appuyer sur la touche « menu/ok » pendant 2 secondes.
 - » Le menu apparaît à l'écran.
2. Sélectionner *Entretien* avec les « touches fléchées » et confirmer avec « menu/ok ».
3. Sélectionner *Détartrage* avec les « touches fléchées » et confirmer avec « menu/ok ».

La sélection des fonctions est toujours représentée en raccourci dans ce mode d'emploi :

- Naviguer vers le menu *Entretien* > *Détartrage*.

4.4 Remplissage du réservoir de grains et utilisation du Bean Select

Les grains de café torréfiés perdent leur arôme. Ne remplir le réservoir de café en grains que de la quantité nécessaire pour les 3 à 4 prochains jours.

NOTE

Quand les types de café utilisés ne sont pas appropriés, le moulin risque de coller.

- Ne pas utiliser de grains de café lyophilisés ou caramélisés.
- Ne pas verser de café en poudre dans le réservoir de café en grains.

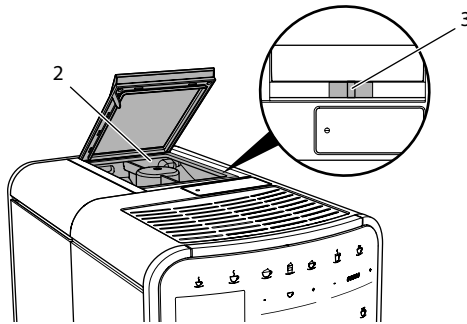

Fig. 8: Double réservoir de café en grains

Deux types de café peuvent être utilisés grâce au double réservoir de café en grains (2). Remplir par exemple le premier réservoir de grains pour espresso et l'autre de grain pour café long. Le curseur « BEAN SELECT » (3) permet de passer d'un compartiment à l'autre.

⚠ ATTENTION

Une quantité résiduelle de grains de café demeure dans le moulin lors du changement de réservoir à grains. Les deux premières boissons préparées après le passage sur grains décaféinés peuvent encore contenir du café caféiné. Cela peut avoir des préjudices pour la santé pour conséquence pour les personnes sujettes à une intolérance à la caféine.

- Les personnes sujettes à une intolérance à la caféine ne devraient consommer qu'à partir de la troisième boisson après le changement.

1. Ouvrir le couvercle du double réservoir de café en grains (2).
2. Remplir le réservoir de café en grains.
3. Fermer le couvercle du double réservoir de café en grains.
4. Sélectionner un réservoir avec le curseur « BEAN SELECT » (3).

i Information

Si le curseur se trouve en position médiane, le passage de grains dans le moulin est fermé.

4.5 Utilisation de café en poudre

Il est également possible d'utiliser du café en poudre pour la préparation de boissons au café.

NOTE

Quand les types de café utilisés ne sont pas appropriés, la chambre d'extraction risque de se boucher et de coller.

- Ne pas utiliser de produits instantanés.
- Ne pas verser plus d'une cuillère à café de café en poudre dans le compartiment pour café moulu.

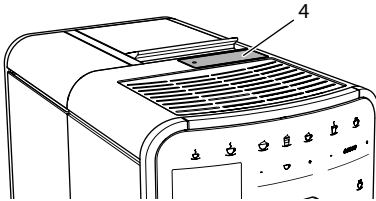

Fig. 9: Compartiment pour café moulu

1. Ouvrir le couvercle du compartiment pour café moulu (4).
2. Utiliser la cuillère à café fournie pour le dosage.
Ne pas verser plus d'une cuillère à café de café en poudre dans le compartiment pour café moulu.
3. Fermer le couvercle du compartiment pour café moulu.
4. Poursuivre comme décrit aux chapitres 5 à 7.

i Information

- La préparation pour deux tasses est impossible quand du café en poudre est utilisé.
- Si aucun café n'est préparé dans les 3 minutes suivant l'ouverture du compartiment pour café moulu, l'appareil commute sur le fonctionnement avec grains et le café en poudre est expulsé dans le bac de récupération du marc.

4.6 Remplissage du réservoir d'eau

Pour apprécier pleinement votre café, n'utiliser que de l'eau fraîche, froide et non gazeuse. Changer l'eau tous les jours.

i Information

La qualité de l'eau influe considérablement sur le goût du café. Utiliser pour cela un filtre à eau (voir chapitres 9.8 *Réglage de la dureté de l'eau* à la page 140 et 9.9 *Utilisation d'un filtre à eau* à la page 141).

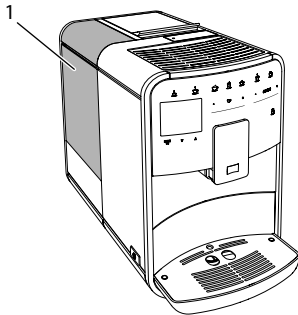

Fig. 10: Réservoir d'eau

1. Ouvrir le couvercle du réservoir d'eau (1) et extraire ce dernier de l'appareil par le haut en le tirant par la poignée.
2. Remplir le réservoir d'eau.
Respecter la contenance maximale de 1,8 litre.
3. Mettre le réservoir d'eau par le haut en place dans l'appareil et fermer le couvercle.

4.7 Réglage du bec verseur

Le bec verseur (7) est réglable en hauteur. La distance entre le bec verseur et la tasse doit être la plus petite possible. Pousser le bec verseur vers le haut ou le bas selon la taille de la tasse.

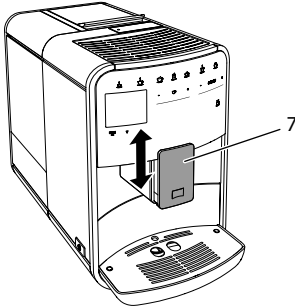

Fig. 11: Bec verseur réglable en hauteur

4.8 Utilisation de lait

Pour apprécier pleinement votre café, utiliser du lait frais.

Suivant le modèle, il est possible d'utiliser le réservoir de lait ou le tuyau à lait fourni et les emballages usuels pour le lait.

Information

Le raccordement du tuyau à lait est monté à l'usine du côté droit du bec verseur. S'il doit être monté du côté gauche, lire le chapitre 8.9 *Changement du branchement du tuyau à lait* à la page 133.

Raccordement du réservoir de lait (suivant le modèle)

Ne pas verser plus de lait dans le réservoir que celui nécessaire dans l'immédiat.

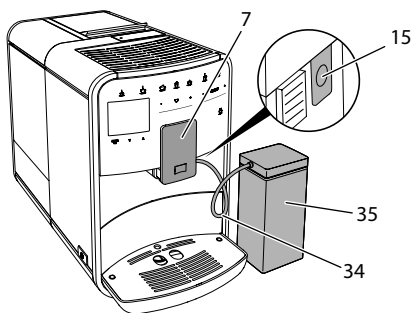

Fig. 12: Raccordement du réservoir de lait à l'appareil

1. Remplir le réservoir de lait (35) de la quantité désirée.
2. Pousser le bec verseur (7) vers le bas.
3. Brancher le tuyau à lait (34) sur le réservoir de lait et sur le raccord (15) situé sur le bec verseur.

Information

Placer le réservoir de lait plein dans le réfrigérateur.

Raccordement du tuyau à lait (suivant le modèle)

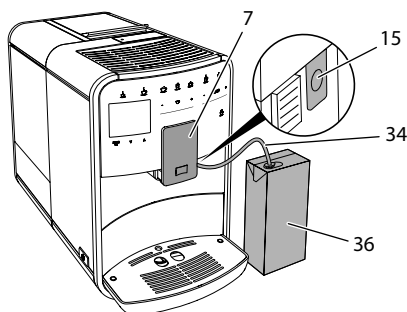

Fig. 13: Raccordement du tuyau à lait à l'appareil

1. Pousser le bec verseur (7) vers le bas.
2. Brancher le tuyau à lait (34) sur le raccord (15) situé sur le bec verseur.
3. Plonger le tuyau à lait dans un emballage usuel de lait (36).

4.9 Comment vider le bac collecteur et le bac de récupération du marc

Quand le bac collecteur (9) et le bac de récupération du marc (8) sont pleins, l'appareil prie de les vider. Le flotteur qui dépasse (18) indique aussi que le bac collecteur est plein.

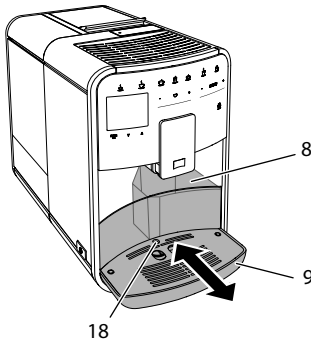

Fig. 14: Bac collecteur, bac de récupération du marc et flotteur

1. Extraire le bac collecteur (9) par l'avant de l'appareil.
2. Retirer le bac de récupération du marc (8) et le vider.
3. Vider le bac collecteur.
4. Mettre le bac de récupération du marc en place.
5. Pousser le bac collecteur jusqu'en butée à l'intérieur de l'appareil.

Information

L'utilisateur est prié de vider le bac collecteur et le bac de récupération du marc au bout d'un nombre déterminé de boissons. Si les bacs sont vidés alors que l'appareil est hors tension, il n'enregistrera pas l'opération. Il est donc possible d'être prié de vider le bac collecteur et celui de récupération du marc bien qu'ils ne soient pas encore pleins.

5 Préparation de boissons

Il existe trois possibilités de préparer des boissons :

- Boisson standard
- Préparation avec des recettes (voir chapitre 6.1 *Sélection de recettes* à la page 123)
- Utilisation de la fonction My Coffee (voir chapitre 7 *Réglages personnels* – « My Coffee » à la page 125)

La boisson standard est décrite dans ce chapitre.

Veuillez noter :

- Les réservoirs doivent être suffisamment remplis de café et d'eau. L'appareil prie l'utilisateur de les remplir quand leur niveau est insuffisant.
- L'appareil ne donne aucune indication sur le manque de lait.
- Les tasses pour les boissons doivent être suffisamment grandes (voir tableau *Réglages par défaut* à la page 145).

5.1 Préparation d'un espresso et d'un café long



Condition préalable : la disponibilité de l'appareil est indiquée à l'écran.

1. Placer un récipient sous le bec verseur.
2. Appuyer sur la touche « Espresso » ou « café long ».
 - » Le moulin à grain se met en marche et la distribution de boisson démarre.
 - » La distribution de la boisson s'arrête automatiquement.
3. Retirer la tasse.
 - » La disponibilité est indiquée à l'écran.

5.2 Préparation d'un cappuccino



Condition préalable : la disponibilité de l'appareil est indiquée à l'écran et le tuyau à lait est raccordé.

1. Placer un récipient sous le bec verseur.
2. Appuyer sur la touche « Cappuccino ».
 - » Le moulin à grain se met en marche et le café commence à couler.
 - » Le café s'arrête automatiquement de couler.
 - » Le lait commence à couler.
 - » La distribution de la boisson s'arrête automatiquement.
3. Retirer la tasse.
 - » À l'écran apparaît *Nettoyage simple ? (OK pour le démarrage)*.
4. Le programme Nettoyage simple peut être exécuté ou une autre boisson être préparée.
 - a) Exécuter le programme « Nettoyage simple ». Suivre les instructions à l'écran. De plus amples informations à ce sujet se trouvent au chapitre à la page 135.
 - b) Préparer d'autres boissons.
 - » La disponibilité est indiquée à l'écran.

5.3 Préparation d'un latte macchiato



Condition préalable : la disponibilité de l'appareil est indiquée à l'écran et le tuyau à lait est raccordé.

1. Placer un récipient sous le bec verseur.
2. Appuyer sur la touche « Latte macchiato »
 - » Le lait commence à couler.
 - » Le lait s'arrête automatiquement de couler.
 - » Le moulin à grain se met en marche et le café commence à couler.
 - » La distribution de la boisson s'arrête automatiquement.
3. Retirer la tasse.
 - » À l'écran apparaît *Nettoyage simple ? (OK pour le démarrage)*.
4. Le programme Nettoyage simple peut être exécuté ou une autre boisson être préparée.
 - a) Exécuter le programme « Nettoyage simple ». Suivre les instructions à l'écran. De plus amples informations à ce sujet se trouvent au chapitre à la page 135.
 - b) Préparer d'autres boissons.
 - » La disponibilité est indiquée à l'écran.

5.4 Préparation de mousse de lait et de lait chaud

La préparation de la mousse de lait est semblable à celle du lait chaud.



Condition préalable : la disponibilité de l'appareil est indiquée à l'écran et le tuyau à lait est raccordé.

1. Placer un récipient sous le bec verseur.
2. Appuyer sur la touche « Mousse de lait/lait chaud ».
 - a) Mousse de lait = appuyer brièvement sur la touche
 - b) Lait chaud = appuyer longuement sur la touche (2 secondes)
 - » Le lait commence à couler.
 - » La distribution de la boisson s'arrête automatiquement.
3. Retirer la tasse.
 - » À l'écran apparaît *Nettoyage simple ? (OK pour le démarrage)*.
4. Le programme Nettoyage simple peut être exécuté ou une autre boisson être préparée.
 - a) Exécuter le programme « Nettoyage simple ». Suivre les instructions à l'écran. De plus amples informations à ce sujet se trouvent au chapitre à la page 135.
 - b) Préparer d'autres boissons.
 - » La disponibilité est indiquée à l'écran.

5.5 Préparation d'eau chaude



Condition préalable : la disponibilité de l'appareil est indiquée à l'écran.

1. Placer un récipient sous le bec verseur.
2. Appuyer sur la touche « Eau chaude ».
 - » L'eau chaude commence à s'écouler.
 - » La distribution de la boisson s'arrête automatiquement.
3. Retirer la tasse.
 - » La disponibilité est indiquée à l'écran.

5.6 Modification des réglages de la boisson avant et pendant la préparation

Les réglages de la boisson peuvent être modifiés avant et pendant sa préparation.

Information

Ces réglages ne concernent que la préparation actuelle de la boisson.

Modification des réglages de la boisson avant la préparation

Il est possible de changer le type de grains et de modifier la quantité totale de la boisson ainsi que l'intensité du café et son arôme avant la sélection d'une boisson.

Information

L'arôme du café se règle avec la fonction intenseAroma. Vous avez le choix entre *STANDARD* et *INTENSE*. Quand le réglage *INTENSE* est choisi, le temps d'extraction est plus long et le café obtient un arôme plus diversifié.



- Choisir un type de grains avec le curseur « BEAN SELECT » (3) avant de sélectionner une boisson.
- Régler une quantité de boisson avec le curseur « Quantité de boisson » avant de sélectionner une boisson.
- Régler l'intensité du café avec le curseur « Intensité du café » avant de sélectionner une boisson.
- Régler l'arôme du café avec les « touches fléchées ».

i Information

- Lors de la préparation de latte macchiato et de cappuccino, la quantité totale de boisson est répartie entre café et lait selon un rapport défini.
- Si aucune boisson n'est préparée en l'espace de 1 minute, l'appareil passe aux réglages par défaut.

Modification des réglages de la boisson pendant la préparation

La quantité de boisson et l'intensité du café peuvent être modifiés pendant la préparation.



- Régler la quantité de boisson pendant son élaboration (café ou lait) avec le curseur « Quantité de boisson ».
- Régler l'intensité du café avec le curseur « Intensité du café » pendant que les grains sont moulus.

5.7 Interruption de la préparation de la boisson

Appuyer de nouveau sur la touche sélectionnée pour interrompre prématurément la préparation de la boisson.

5.8 Préparation de deux boissons à la fois

La touche « 2 tasses » permet de préparer deux boissons à la fois. La préparation pour deux tasses est possible pour espresso, cappuccino, café long et latte macchiato. La préparation pour deux tasses est impossible pour les autres types de boisson.

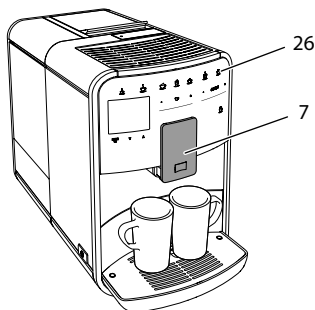

Fig. 15: Préparation pour deux tasses

1. Placer deux tasses sous le bec verseur (7).

2. Appuyer sur la touche « 2 tasses » (26).
3. Poursuivre comme décrit pour la préparation donnée de la boisson.

i Information

- Le réglage ne concerne que la préparation suivante de boisson.
- Si aucune boisson n'est préparée en l'espace de 1 minute, l'appareil passe à la préparation pour une tasse.

6 Modification durable des réglages de boisson

L'appareil offre encore d'autres possibilités de préparer des spécialités de café. Il est possible d'utiliser des recettes ou de modifier durablement les réglages de boisson.

6.1 Sélection de recettes

Les spécialités de café suivantes sont disponibles :

- **Espresso** : espresso (standard), ristretto, lungo, espresso double, ristretto double.
- **Café long** : café long (standard), double café long, americano, americano extra fort, café allongé.
- **Cappuccino** : cappuccino (standard), espresso macchiato, café latte, café au lait, Flat White.
- **Latte macchiato** : latte macchiato (standard), latte macchiato fort, latte macchiato extra fort.

i Information

La sélection d'une recette reste la même jusqu'à ce qu'elle soit changée.

La sélection des recettes est semblable pour toutes les boissons. Il est ici donné l'exemple de la sélection d'un ristretto.

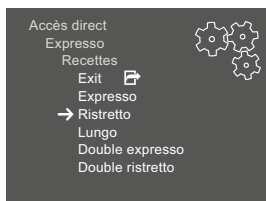

Fig. 16: Sélection de la recette de ristretto

Condition préalable : la disponibilité de l'appareil est indiquée à l'écran.

1. Appuyer sur la touche « menu/ok » pendant 2 secondes.
 - » Le menu apparaît à l'écran.
2. Naviguer vers le menu *Accès direct* > *Expresso* > *Recettes*.
3. Sélectionner *Ristretto* avec les « touches fléchées » et confirmer avec « menu/ok ».
4. Sélectionner de nouveau la commande *Exit* pour quitter le menu.
 - » La disponibilité est indiquée à l'écran.
 - » La recette Ristretto sera utilisée lors des prochaines préparation d'expresso.

6.2 Modification des réglages par défaut

Les réglages par défaut suivants peuvent être modifiés en fonction de la boisson :

- **Quantité de café :** en millilitres
- **Quantité de mousse de lait :** en millilitres
- **Quantité de lait :** en millilitres
- **Quantité d'eau chaude :** en millilitres
- **Intensité du café :** très léger, léger, normal, fort, très fort
- **Arôme du café :** standard, intense.

Information

Les réglages par défaut restent valables jusqu'à ce qu'ils soient modifiés.

La modification des réglages est semblable pour toutes les boissons. Il est ici donné l'exemple de la modification de l'intensité du café pour un expresso.

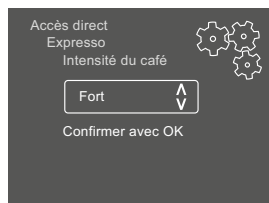

Fig. 17: Réglage de l'intensité du café

Condition préalable : la disponibilité de l'appareil est indiquée à l'écran.

1. Appuyer sur la touche « menu/ok » pendant 2 secondes.
 - » Le menu apparaît à l'écran.
2. Naviguer vers le menu *Accès direct* > *Expresso* > *Intensité du café*.

3. Sélectionner l'intensité de café désirée avec les « touches fléchées » et confirmer avec « menu/ok ».
 4. Sélectionner de nouveau la commande *Exit* pour quitter le menu.
Sélectionner de nouveau la commande *Exit* pour quitter le menu.
- » La disponibilité est indiquée à l'écran.
 - » L'intensité de café sélectionnée sera utilisée lors des prochaines préparation d'expresso.

7 Réglages personnels – « My Coffee »

La fonction My Coffee permet d'enregistrer des réglages personnels de boisson et de les attribuer à un utilisateur.

7.1 Édition de profils d'utilisateur personnels

Jusqu'à quatre profils d'utilisateur peuvent être utilisés.

Modification du nom d'un profil d'utilisateur

Il est possible de modifier le nom des profils d'utilisateur.

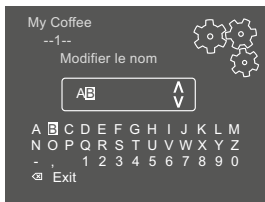

Fig. 18: Modification du nom d'un profil d'utilisateur

Condition préalable : la disponibilité de l'appareil est indiquée à l'écran.

1. Appuyer sur la touche « menu/ok » pendant 2 secondes.
 - » Le menu apparaît à l'écran.
2. Naviguer jusqu'au menu *My Coffee*.
3. Sélectionner un utilisateur avec les « touches fléchées » et confirmer avec « menu/ok ».
4. Sélectionner *Modifier le nom* avec les « touches fléchées » et confirmer avec « menu/ok ».
 - » Le menu de sélection des différents caractères est affiché.

5. Sélectionner les différents caractères avec les « touches fléchées » et confirmer chacun avec « menu/ok » (voir Fig. 18).
 6. Sélectionner de nouveau la commande *Exit* pour quitter le menu.
Sélectionner de nouveau la commande *Exit* pour quitter le menu.
- » La disponibilité est indiquée à l'écran.

Activation/désactivation d'un profil d'utilisateur

Seuls les utilisateurs actifs peuvent être utilisés.

Condition préalable : la disponibilité de l'appareil est indiquée à l'écran.

1. Appuyer sur la touche « menu/ok » pendant 2 secondes.
» Le menu apparaît à l'écran.
 2. Naviguer jusqu'au menu *My Coffee*.
 3. Sélectionner un utilisateur avec les « touches fléchées » et confirmer avec « menu/ok ».
 4. Sélectionner *Actif/Inactif* avec les « touches fléchées » et confirmer avec « menu/ok ».
 5. Sélectionner *Actif* ou *Inactif* avec les « touches fléchées » et confirmer avec « menu/ok ».
 6. Sélectionner de nouveau la commande *Exit* pour quitter le menu.
Sélectionner de nouveau la commande *Exit* pour quitter le menu.
- » La disponibilité est indiquée à l'écran.

7.2 Sélection/modification des réglages personnels

Les réglages suivants peuvent être attribués à un utilisateur en fonction de la boisson :

- **Quantité de café :** en millilitres
- **Quantité de mousse de lait :** en millilitres
- **Quantité de lait :** en millilitres
- **Quantité d'eau chaude :** en millilitres
- **Intensité du café :** très léger, léger, normal, fort, très fort
- **Arôme du café :** standard, intense.

L'attribution des réglages personnels à un utilisateur est toujours semblable. Il est donné ici l'exemple de la quantité de café pour un cappuccino.

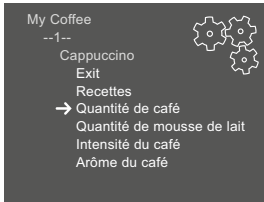

Fig. 19: Modification des réglages personnels

Condition préalable : la disponibilité de l'appareil est indiquée à l'écran.

1. Appuyer sur la touche « menu/ok » pendant 2 secondes.
 - » Le menu apparaît à l'écran.
2. Naviguer jusqu'au menu *My Coffee*.
3. Sélectionner un utilisateur avec les « touches fléchées » et confirmer avec « menu/ok ».
4. Naviguer jusqu'au menu *Cappuccino* > *Quantité de café*.
5. Sélectionner une quantité avec les « touches fléchées » et confirmer avec « menu/ok ».
6. Sélectionner de nouveau la commande *Exit* pour quitter le menu. Sélectionner de nouveau la commande *Exit* pour quitter le menu.
 - » La disponibilité est indiquée à l'écran.
 - » La quantité de café sélectionnée sera utilisée lors de la prochaine préparation d'un cappuccino pour cet utilisateur.

7.3 Préparation de boissons avec des réglages personnels



La préparation de boissons avec la fonction *My Coffee* est semblable pour toutes les boissons. Il est donné ici l'exemple de la préparation d'un cappuccino.

Condition préalable : la disponibilité de l'appareil est indiquée à l'écran et le tuyau à lait est raccordé.

1. Placer un récipient sous le bec verseur.
2. Appuyer sur la touche « My Coffee » jusqu'à ce que l'utilisateur désiré soit affiché.
3. Appuyer sur la touche « Cappuccino ».
 - » Le moulin à grain se met en marche et le café commence à couler.
 - » Le café s'arrête automatiquement de couler.
 - » Le lait commence à couler.
 - » La distribution de la boisson s'arrête automatiquement.
4. Retirer la tasse.
 - » À l'écran apparaît *Nettoyage simple ? (OK pour le démarrage)*.

5. Le programme Nettoyage simple peut être exécuté ou une autre boisson être préparée.
 - a) Exécuter le programme « Nettoyage simple ». Suivre les instructions à l'écran. De plus amples informations à ce sujet se trouvent au chapitre à la page 135.
 - b) Préparer d'autres boissons.
- » La disponibilité est indiquée à l'écran.

Information

-
- Pour quitter la fonction « My Coffee », appuyer sur la touche « My Coffee » jusqu'à ce que la disponibilité soit affichée.
 - Si aucune boisson n'est préparée en l'espace de 3 minutes, l'appareil passe automatiquement à l'affichage de sa disponibilité.
-

8 Modification des réglages de base

Dans le chapitre qui suit seront expliqués les étapes de modification des réglages de base.

8.1 Choix de la langue

Il est possible de choisir la langue des textes affichés.

Condition préalable : la disponibilité de l'appareil est indiquée à l'écran.

1. Appuyer sur la touche « menu/ok » pendant 2 secondes.
 - » Le menu apparaît à l'écran.
 2. Naviguer jusqu'au menu *Langue*.
 3. Choisir une langue avec les « touches fléchées » et confirmer avec « menu/ok ».
 4. Quitter le menu avec la commande *Exit*.
- » La disponibilité est indiquée à l'écran.

8.2 Réglage de l'heure

L'heure indiquée à l'écran peut être réglée.

Condition préalable : la disponibilité de l'appareil est indiquée à l'écran.

1. Appuyer sur la touche « menu/ok » pendant 2 secondes.
 - » Le menu apparaît à l'écran.
2. Naviguer jusqu'au menu *Horloge*.

3. Régler les heures et les minutes avec les « touches fléchées ». Confirmer chacun des réglages avec « menu/ok ».
 4. Quitter le menu avec la commande *Exit*.
- » La disponibilité est indiquée à l'écran.

Information

Si l'heure ne doit pas être affichée, la régler sur 00:00.

8.3 Réglage de l'arrêt automatique

L'appareil s'éteint automatiquement au bout d'une durée définie quand il n'est pas utilisé pendant une période prolongée. Régler la durée avant que l'appareil ne s'arrête dans le menu *Auto OFF*. Il est aussi possible de fixer une heure précise.

Information

Quand le laps de temps et le moment sont activés simultanément, l'appareil s'éteint quand le premier de ces deux événements arrive.

Réglage de la durée avant l'arrêt automatique

Condition préalable : la disponibilité de l'appareil est indiquée à l'écran.

1. Appuyer sur la touche « menu/ok » pendant 2 secondes.
 - » Le menu apparaît à l'écran.
 2. Naviguer jusqu'au menu *Auto OFF > OFF après...*
 3. Sélectionner un temps avec les « touches fléchées » et confirmer avec « menu/ok ».
 4. Sélectionner de nouveau la commande *Exit* pour quitter le menu. Sélectionner de nouveau la commande *Exit* pour quitter le menu.
- » La disponibilité est indiquée à l'écran.

Information

L'arrêt automatique ne peut être entièrement désactivé. L'appareil s'éteint au plus tard au bout de 8 heures quand il n'est pas utilisé.

Réglage de l'heure de l'arrêt automatique

Le moment de l'arrêt est désactivé à l'usine.

Condition préalable : la disponibilité de l'appareil est indiquée à l'écran.

1. Appuyer sur la touche « menu/ok » pendant 2 secondes.
 - » Le menu apparaît à l'écran.
2. Naviguer jusqu'au menu *Auto OFF > OFF à...*
3. Régler les heures et les minutes avec les « touches fléchées ». Confirmer chacun des réglages avec « menu/ok ».
4. Sélectionner de nouveau la commande *Exit* pour quitter le menu. Sélectionner de nouveau la commande *Exit* pour quitter le menu.
 - » La disponibilité est indiquée à l'écran.

Information

Programmer l'heure d'arrêt sur 00:00 pour désactiver l'arrêt automatique.

8.4 Réglage du mode économie énergie

Le mode économie énergie a pour effet d'abaisser la température de chauffage et d'éteindre l'éclairage du panneau de commande. La touche « menu/ok » reste allumée.

L'appareil passe automatiquement en mode économie énergie au bout d'une durée définie quand il n'est pas utilisé pendant une période prolongée. Régler la durée avant que le mode économie énergie soit activé dans le menu *Mode économie énergie*.

Condition préalable : la disponibilité de l'appareil est indiquée à l'écran.

1. Appuyer sur la touche « menu/ok » pendant 2 secondes.
 - » Le menu apparaît à l'écran.
2. Naviguer jusqu'au menu *Mode économie énergie*.
3. Sélectionner une durée avec les « touches fléchées » et confirmer avec « menu/ok ».
4. Quitter le menu avec la commande *Exit*.
 - » La disponibilité est indiquée à l'écran.

Information

- Le mode économie énergie se quitte en appuyant sur la touche « menu/ok ».
- Le mode économie énergie ne peut être complètement désactivé. L'appareil passe dans ce mode au plus tard au bout de 4 heures quand il n'est pas utilisé.

8.5 Réglage de la température d'extraction

La température d'extraction influe sur le goût du café. Il peut être choisi entre les températures *basse*, *normale* et *haute*.

Le réglage est valable pour toutes les boissons.

Condition préalable : la disponibilité de l'appareil est indiquée à l'écran.

1. Appuyer sur la touche « menu/ok » pendant 2 secondes.
 - » Le menu apparaît à l'écran.
2. Naviguer jusqu'au menu *Température*.
3. Sélectionner une température d'extraction avec les « touches fléchées » et confirmer avec « menu/ok ».
4. Quitter le menu avec la commande *Exit*.
 - » La disponibilité est indiquée à l'écran.

8.6 Réinitialisation de l'appareil aux réglages par défaut

Il est possible de réinitialiser l'appareil aux réglages par défaut.

Information

Lorsque l'appareil est réinitialisé, tous les réglages personnels sont perdus, y compris ceux du menu *My Coffee*.

Condition préalable : la disponibilité de l'appareil est indiquée à l'écran.

1. Appuyer sur la touche « menu/ok » pendant 2 secondes.
 - » Le menu apparaît à l'écran.
2. Naviguer jusqu'au menu *Système > Réglage par défaut*.
3. Sélectionner *Réinitialiser* avec les « touches fléchées » et confirmer avec « menu/ok ».
4. Sélectionner de nouveau la commande *Exit* pour quitter le menu.
 - Sélectionner de nouveau la commande *Exit* pour quitter le menu.
- » La disponibilité est indiquée à l'écran.

8.7 Affichages dans le menu Système

Des informations sur l'état de l'appareil sont données dans le menu *Système*.

Les informations sont accessibles via les menus *Système > Statistique* et *N° de version*. Appuyer sur la touche « menu/ok » pour quitter le menu.

Le tableau ci-dessous donne un aperçu du contenu des informations.

Menu	Information
<i>Statistique</i>	
<i>Boissons</i>	Nombre de boissons qui ont été préparées depuis la mise en service.
<i>Nettoyage circuit café</i>	Nombre de nettoyages exécutés.
<i>Détartrage</i>	Nombre de détartrages exécutés.
Barre d'avancement	Indique le nombre de préparations de boisson jusqu'à ce que l'appareil prie l'utilisateur de nettoyer ou détartrer.
<i>N° de version</i>	
MAIN XXXXXXXXXXXX	Version de logiciel installée.

8.8 Réglage de la finesse de mouture

La finesse de mouture des grains de café influe sur le goût de ce dernier. Elle a été optimisée à l'usine. Nous recommandons de ne pas l'ajuster avant 1 000 préparations de café (environ 1 an).

NOTE

Le réglage de la finesse de mouture quand le moulin ne fonctionne pas peut endommager ce dernier.

- Ne régler la finesse de mouture que quand le moulin est en fonction.

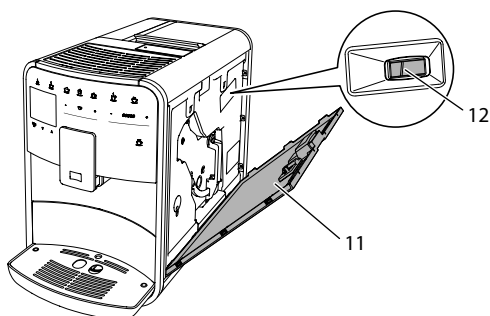

Fig. 20: Réglage de la finesse de mouture

Condition préalable : la disponibilité de l'appareil est indiquée à l'écran.

1. Ouvrir le cache (11). Passer pour ce faire la main dans l'interstice du côté droit de l'appareil et retirer le cache par le haut.
2. Préparer une boisson au café quelconque.
3. Placer le levier (12) vers l'avant ou l'arrière pendant le fonctionnement du moulin.
 - Vers l'arrière = mouture moins fine

- Vers l'avant = mouture plus fine
- 4. Fermer le cache. Mettre pour ce faire le cache en place en bas de l'appareil et le rabattre vers la machine afin de l'enclencher dans l'interstice du haut.
- » La disponibilité est indiquée à l'écran.

i Information

La finesse de mouture est optimale quand le café s'écoule régulièrement du bec verseur et qu'une crème fine et épaisse se forme.

8.9 Changement du branchement du tuyau à lait

Le tuyau à lait peut être monté du côté gauche ou droit du bec verseur.

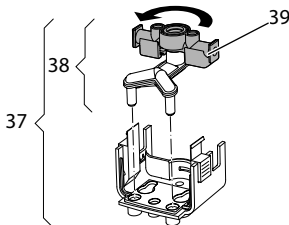

Fig. 21: Tourner la prise

Procéder comme suit pour changer le bec verseur de côté :

1. Débrancher le tuyau à lait de sur l'appareil.
2. Pousser le bec verseur à fond vers le bas.
3. Déverrouiller le groupe lait (37) avec deux doigts d'une main et le désolidariser du bec verseur en le tirant vers le bas.
4. Tirer la pièce d'embranchement (38) vers le haut pour l'extraire du groupe lait.
5. Faire tourner la prise (39) de 180°.

Le montage s'effectue par analogie dans le sens inverse.

9 Entretien et Maintenance

Une maintenance et un entretien réguliers assurent une qualité constante des boissons.

9.1 Nettoyage d'ordre général

Nettoyer l'appareil régulièrement. Nettoyer immédiatement toute salissure extérieure de lait et de café.

NOTE

L'utilisation de produits de nettoyage non appropriés peut provoquer des rayures sur les surfaces.

- Ne pas utiliser de chiffons, d'éponges ou de produits de nettoyage abrasifs.

Condition préalable : l'appareil est à l'arrêt.

- Nettoyer l'extérieur de l'appareil avec un chiffon doux et humide et un produit à vaisselle usuel.
- Nettoyer le bac collecteur et le bac de récupération du marc avec un chiffon doux et un produit à vaisselle usuel.
- Nettoyer le réservoir de café en grains avec un chiffon doux et sec.

9.2 Rinçage du circuit café

Cette opération sert à rincer les buses situées sur le bec verseur et les pièces intérieures du circuit café. De l'eau de rinçage provenant de l'intérieur arrive dans le bac collecteur.

L'appareil exécute un rinçage du circuit café chaque fois qu'il est mis en marche ou arrêté.

Le rinçage peut être aussi exécuté manuellement.

Condition préalable : la disponibilité de l'appareil est indiquée à l'écran.

1. Placer un récipient sous le bec verseur.
2. Appuyer sur la touche « menu/ok » pendant 2 secondes.
 - » Le menu apparaît à l'écran.
3. Naviguer vers le menu *Entretien* > *Rinçage*.
4. Sélectionner *Mise en marche* avec les « touches fléchées » et confirmer avec « menu/ok ».
 - » Le circuit café est rincé.
 - » La disponibilité est indiquée à l'écran.

9.3 Nettoyage de la chambre d'extraction

Nous recommandons de nettoyer la chambre d'extraction une fois par semaine pour éviter tout endommagement de l'appareil.

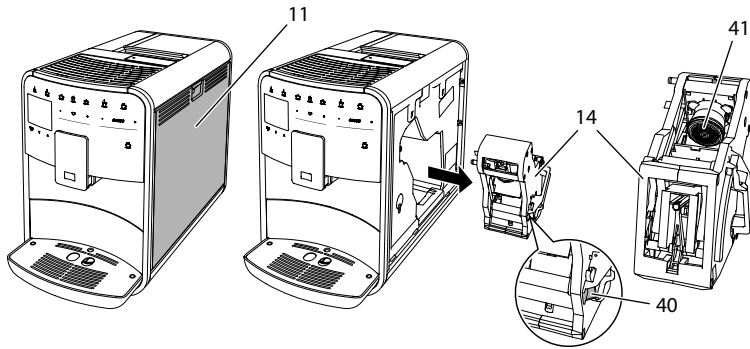

Fig. 22: Démontage de la chambre d'extraction

Condition préalable : l'appareil est à l'arrêt.

1. Ouvrir le cache (11). Passer pour ce faire la main dans l'interstice du côté droit de l'appareil et retirer le cache par le haut.
2. Maintenir le levier rouge (40) de la poignée de la chambre d'extraction (14) poussé et faire tourner la poignée dans le sens des aiguilles d'une montre jusqu'à ce qu'elle s'enclenche en butée.
3. Extraire la chambre d'extraction de l'appareil par la poignée.
4. Rincer minutieusement la chambre d'extraction entière sous de l'eau courante sur toutes ses faces. Veiller en particulier à ce que le passage (41) soit exempt de restes de café.
5. Laisser la chambre d'extraction s'égoutter.
6. Enlever les restes de café des surfaces à l'intérieur de l'appareil avec un chiffon doux sec.
7. Mettre la chambre d'extraction en place dans l'appareil. Maintenir le levier rouge de la poignée de la chambre d'extraction poussé et faire tourner la poignée dans le sens inverse des aiguilles d'une montre jusqu'à ce qu'elle s'enclenche en butée.
8. Fermer le cache. Mettre pour ce faire ce dernier en place en bas de l'appareil et le rabattre vers la machine afin de l'enclencher dans l'interstice du haut.

9.4 Programme « Nettoyage simple »

Le programme Nettoyage simple permet de rincer le circuit lait.

L'appareil prie l'utilisateur d'exécuter le programme Nettoyage simple après chaque préparation d'une boisson avec du lait.

Le programme Nettoyage simple peut également être exécuté manuellement.

Condition préalable : la disponibilité de l'appareil est indiquée à l'écran.

1. Placer un récipient sous le bec verseur.
2. Appuyer sur la touche « menu/ok » pendant 2 secondes.
 - » Le menu apparaît à l'écran.
3. Naviguer vers le menu *Entretien* > *Nettoyage simple*.
4. Sélectionner *Mise en marche* avec les « touches fléchées » et confirmer avec « menu/ok ».
5. Suivre les instructions données à l'écran jusqu'à la fin du programme Nettoyage simple.
 - » La disponibilité est indiquée à l'écran.

9.5 Programme « Nettoyage cycle lait »

Ce programme permet de nettoyer le circuit lait à l'aide d'un nettoyeur approprié.

Nous recommandons d'exécuter le programme de nettoyage une fois par semaine pour des raisons d'hygiène et pour éviter tout dommage de l'appareil.

Le programme de nettoyage dure environ 3 minutes et ne doit pas être interrompu.

<i>NOTE</i>

L'appareil peut être endommagé en cas d'utilisation de nettoyeurs non appropriés pour le circuit lait.

- N'utiliser que le nettoyeur Melitta® PERFECT CLEAN pour circuit lait de machines à expresso.

Condition préalable : la disponibilité de l'appareil est indiquée à l'écran.

1. Placer un récipient d'au moins 0,7 litre sous le bec verseur.
2. Appuyer sur la touche « menu/ok » pendant 2 secondes.
 - » Le menu apparaît à l'écran.
3. Naviguer vers le menu *Entretien* > *Nettoyage système lait*.

4. Sélectionner *Mise en marche* avec les « touches fléchées » et confirmer avec « menu/ok ».
 5. Suivre les instructions données à l'écran jusqu'à la fin du programme de nettoyage intensif.
- » La disponibilité est indiquée à l'écran.

Nettoyage du groupe lait

Nous recommandons en outre de nettoyer régulièrement le groupe lait, le tuyau à lait et et le réservoir de lait (en fonction du modèle).

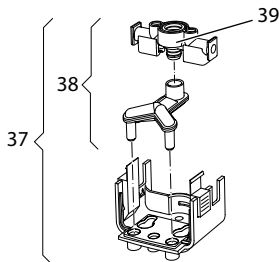

Fig. 23: Démontage du groupe lait

Procéder comme suit pour démonter le groupe lait :

1. Débrancher le tuyau à lait de sur l'appareil.
2. Pousser le bec verseur à fond vers le bas.
3. Déverrouiller le groupe lait (37) avec deux doigts d'une main et le désolidariser du bec verseur en le tirant vers le bas.
4. Tirer la pièce d'embranchement (38) vers le haut pour l'extraire du groupe lait.
5. Extraire la prise (39) par le haut.
6. Nettoyer les différentes pièces à l'eau chaude. Utiliser la brosse de nettoyage fournie, un chiffon doux humide et du produit à vaisselle usuel.

Le montage s'effectue par analogie dans le sens inverse.

i Information

Le réservoir de lait (en fonction du modèle) peut être lavé au lave-vaisselle.

9.6 Programme « Nettoyage circuit café »

Ce programme de nettoyage permet d'éliminer les dépôts et restes de café à l'aide d'un nettoyeur pour machines à café.

Nous recommandons d'exécuter le programme de nettoyage tous les 2 mois ou si l'appareil invite à le faire pour éviter tout dommage de ce dernier.

Nettoyer la chambre d'extraction et l'intérieur avant le démarrage du programme de nettoyage (voir chapitre 9.3 *Nettoyage de la chambre d'extraction* à la page 140).

Le programme de nettoyage dure environ 15 minutes et ne doit pas être interrompu.

⚠ ATTENTION

Le contact avec le nettoyeur pour machines à café peut provoquer des irritations des yeux et de la peau.

- Respecter les consignes d'utilisation données sur l'emballage du nettoyeur pour machines à café

NOTE

L'appareil peut être endommagé en cas d'utilisation de nettoyeurs non appropriés pour les machines à café.

- N'utiliser que les pastilles de nettoyage Melitta® PERFECT CLEAN pour machines à expresso.

Condition préalable : la disponibilité de l'appareil est indiquée à l'écran.

1. Appuyer sur la touche « menu/ok » pendant 2 secondes.
 - » Le menu apparaît à l'écran.
2. Naviguer vers le menu *Entretien > Nettoyage syst. café*.
3. Sélectionner *Mise en marche* avec les « touches fléchées » et confirmer avec « menu/ok ».
4. Suivre les instructions données à l'écran jusqu'à la fin du programme de nettoyage.
 - » La disponibilité est indiquée à l'écran.

9.7 Programme « Détartrage »

Le programme de détartrage permet d'éliminer les dépôts de tartre à l'intérieur de l'appareil avec du détartrant pour machines à café.

Nous recommandons d'exécuter le programme de détartrage tous les 3 mois ou si l'appareil invite à le faire pour éviter tout dommage de ce dernier.

Le programme de détartrage dure environ 25 minutes et ne doit pas être interrompu.

⚠ ATTENTION

Le contact avec détartrant peut provoquer des irritations des yeux et de la peau.

- Respecter les consignes d'utilisation données sur l'emballage du détartrant.

NOTE

L'appareil peut être endommagé en cas d'utilisation de détartrant non approprié.

- N'utiliser que le détartrant liquide Melitta® ANTI CALC pour machines à expresso.

NOTE

Un filtre à eau en place (vissé) peut être endommagé pendant le détartrage.

- Retirer le filtre à eau avant de lancer le programme de détartrage (voir chapitre 9.9 *Utilisation d'un filtre à eau* à la page 141).
- Poser le filtre à eau dans un récipient rempli d'eau du robinet pendant le déroulement du programme de détartrage.
- Une fois le programme de détartrage terminé, le filtre à eau peut être de nouveau mis en place et utilisé.

Condition préalable : la disponibilité de l'appareil est indiquée à l'écran.

1. Appuyer sur la touche « menu/ok » pendant 2 secondes.
 - » Le menu apparaît à l'écran.
2. Naviguer vers le menu *Entretien > Détartrage*.

3. Sélectionner *Mise en marche* avec les « touches fléchées » et confirmer avec « menu/ok ».
4. Suivre les instructions données à l'écran jusqu'à la fin du programme de détartrage.
 - » La disponibilité est indiquée à l'écran.

9.8 Réglage de la dureté de l'eau

La dureté de l'eau réglée influe sur la fréquence de détartrage. Plus l'eau est dure, plus l'appareil doit être détartré souvent.

Information

La dureté de l'eau ne peut être réglée si un filtre à eau est utilisé (voir chapitre 9.9 *Utilisation d'un filtre à eau* à la page 141).

Déterminer la dureté de l'eau avec la bandelette test fournie. Respecter les instructions données sur son emballage et le tableau *Plage de dureté de l'eau* à la page 145.

Condition préalable : la disponibilité de l'appareil est indiquée à l'écran.

1. Appuyer sur la touche « menu/ok » pendant 2 secondes.
 - » Le menu apparaît à l'écran.
2. Naviguer avec les « touches fléchées » vers le menu *Dureté de l'eau*.
3. Sélectionner la plage de dureté de l'eau avec les « touches fléchées » et confirmer avec « menu/ok ».
4. Quitter le menu avec la commande *Exit*.
 - » La disponibilité est indiquée à l'écran.

9.9 Utilisation d'un filtre à eau

L'utilisation d'un filtre à eau rallonge la vie de l'appareil qui ne doit être que rarement détartré. Le filtre à eau contenu dans l'étendue de la fourniture filtre le calcaire et autres substances toxiques de l'eau.

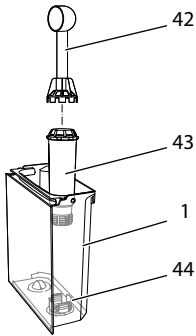

Fig. 24: Vissage/dévissage du filtre à eau

Le filtre à eau (43) se visse dans le filet (44) situé dans le fond du réservoir d'eau (1) ou se dévisse à l'aide de la clé de vissage fixée à l'extrémité de la cuillère à café (42) fournie.

Mise en place du filtre à eau

i Information

Plonger le filtre à eau pendant quelques minutes dans un récipient rempli d'eau fraîche avant de le mettre en place.

Condition préalable : la disponibilité de l'appareil est indiquée à l'écran.

1. Appuyer sur la touche « menu/ok » pendant 2 secondes.
 - » Le menu apparaît à l'écran.
2. Naviguer vers le menu *Entretien* > *Filtre* > *Insérer le filtre*.
3. Sélectionner *Mise en marche* avec les « touches fléchées » et confirmer avec « menu/ok ».
4. Suivre les instructions qui suivent à l'écran.
 - » La dureté de l'eau est réglée automatiquement sur *douce*.
 - » La disponibilité est indiquée à l'écran.

Changement du filtre à eau

Changer le filtre à eau quand l'appareil y invite.

Condition préalable : la disponibilité de l'appareil est indiquée à l'écran.

1. Appuyer sur la touche « menu/ok » pendant 2 secondes.
 - » Le menu apparaît à l'écran.
2. Naviguer vers le menu *Entretien > Filtre > Changer le filtre.*
3. Sélectionner *Mise en marche* avec les « touches fléchées » et confirmer avec « menu/ok ».
4. Suivre les instructions qui suivent à l'écran.
 - » La disponibilité est indiquée à l'écran.

Retirer le filtre à eau

Le filtre à eau ne doit pas rester hors de l'eau pendant une période prolongée. Nous recommandons de le conserver dans un récipient rempli d'eau du robinet dans le réfrigérateur en cas d'arrêt prolongé de l'appareil.

Condition préalable : la disponibilité de l'appareil est indiquée à l'écran.

1. Appuyer sur la touche « menu/ok » pendant 2 secondes.
 - » Le menu apparaît à l'écran.
2. Naviguer vers le menu *Entretien > Filtre > Retirer le filtre.*
3. Sélectionner *Mise en marche* avec les « touches fléchées » et confirmer avec « menu/ok ».
4. Suivre les instructions qui suivent à l'écran.
 - » La dureté de l'eau est automatiquement remise à l'état précédent.
 - » La disponibilité est indiquée à l'écran.

10 Dérangements

Veillez vous adresser à notre Service consommateur (tarif local) quand les mesures proposées ci-dessous ne résolvent pas le problème ou que des dérangements, non mentionnés ici, apparaissent.

Belgique/ Luxembourg: +32 (0)9/ 331 52 30

Suisse: +41 (0)62/ 388 98 49



Dérangement	Cause	Mesure
Le café coule au goutte à goutte du bec verseur.	Mouture trop fine.	<ul style="list-style-type: none"> ▪ Régler une mouture plus grossière (voir chapitre 8.8 à la page 132).
	L'appareil s'encrasse.	<ul style="list-style-type: none"> ▪ Nettoyer la chambre d'extraction (voir chapitre 9.3 à la page 135). ▪ Exécuter un programme de nettoyage (voir chapitre 9.6 à la page 138).
	L'appareil s'entartre.	<ul style="list-style-type: none"> ▪ Détartre l'appareil (voir chapitre à la page 138).
Le café ne coule pas.	Le réservoir d'eau n'est pas rempli ou mal positionné.	<ul style="list-style-type: none"> ▪ Remplir le réservoir d'eau et veiller à son bon positionnement (voir chapitre 4.6 à la page 115).
	La chambre d'extraction est bouchée.	<ul style="list-style-type: none"> ▪ Nettoyer la chambre d'extraction (voir chapitre 9.3 à la page 135).
Affichage <i>Mettre du café en grain</i> à l'écran bien que le réservoir soit plein.	Les grains ne tombent pas dans le moulin.	<ul style="list-style-type: none"> ▪ Taper légèrement sur le réservoir de café en grains. ▪ Nettoyer le réservoir de café en grains. ▪ Les grains de café sont trop huileux. Utiliser un autre type de grains.
	Le curseur « BEAN SELECT » se trouve en position médiane.	<ul style="list-style-type: none"> ▪ Déplacer le curseur « BEAN SELECT » vers la droite ou la gauche.
Bruits provenant du moulin.	Corps étrangers dans le moulin.	<ul style="list-style-type: none"> ▪ Contacter le Service consommateur.
Impossible de remettre la chambre d'extraction en place une fois retirée.	La chambre d'extraction n'est pas verrouillée correctement.	<ul style="list-style-type: none"> ▪ Vérifier que la poignée de verrouillage de la chambre d'extraction soit correctement enclenchée (voir chapitre 9.3 à la page 135).
	L'entraînement n'est pas en bonne position.	<ul style="list-style-type: none"> ▪ Appuyer sur la touche « My Coffee » et la maintenir appuyée. Appuyer de plus sur la touche « Marche/Arrêt ». L'appareil exécute une réinitialisation. Relâcher les touches.
Affichage <i>Erreur de système</i> à l'écran.	Dérangement du logiciel	<ul style="list-style-type: none"> ▪ Éteindre puis rallumer l'appareil (voir chapitre 4.1 à la page 109). ▪ Contacter le Service consommateur.

11 Transport, stockage et élimination

11.1 Purge de l'appareil

Nous recommandons de purger l'appareil en cas d'arrêt prolongé, avant son transport et en cas de risque de gel.

L'eau résiduelle est enlevée de l'appareil lors de la purge.

Condition préalable : la disponibilité de l'appareil est indiquée à l'écran.

1. Appuyer sur la touche « menu/ok » pendant 2 secondes.
 - » Le menu apparaît à l'écran.
2. Naviguer jusqu'au menu *Système* > *Purge*.
3. Sélectionner *Mise en marche* avec les « touches fléchées » et confirmer avec « menu/ok ».
4. Suivre les instructions qui suivent à l'écran.
 - » L'appareil s'éteint.

11.2 Transport de l'appareil

NOTE

De l'eau résiduelle gelée peut endommager l'appareil.

- Éviter d'exposer l'appareil à des températures inférieures à 0 °C.

Information

Transporter l'appareil dans son emballage d'origine. Cela permettra d'éviter tout dommage dû au transport.

Exécuter les opérations suivantes avant de transporter l'appareil :

1. Purger l'appareil (voir chapitre 11.1 *Purge de l'appareil* à la page 144).
2. Vider le bac collecteur et le bac de récupération du marc.
3. Vider le réservoir d'eau.
4. Vider le réservoir de café en grains.
5. Nettoyer l'appareil (voir chapitre à la page 133).
6. Fixer les pièces libres (grille etc.) avec un ruban adhésif approprié.
7. Emballer l'appareil.

11.3 Élimination de l'appareil



Les appareils accompagnés de ce symbole sont soumis à la directive européenne 2002/96/CE pour WEEE (Waste Electrical and Electronic Equipment).

Les appareils électriques ne doivent pas être jetés avec les ordures.

- Recycler l'appareil dans le respect de l'environnement en le remettant à des systèmes de collecte appropriés.

12 Caractéristiques techniques

Caractéristiques techniques	
Tension de service	220 V à 240 V, 50 Hz
Puissance consommée	max. 1450 W
Pression de la pompe	statique max. 15 bar
Dimensions	
Largeur	255 mm
Hauteur	365 mm
Profondeur	465 mm
Contenance	
Réservoir de café en grains	2 × 135 g
Réservoir d'eau	1,8 l
Poids (à vide)	10,1 kg
Conditions environnantes	
Température	10 °C à 32 °C
Humidité relative de l'air	30 % à 80 % (sans condensation)

Plage de dureté de l'eau	°dH	°f
douce	0 à 7,2	0 à 13
moyenne	7,2 à 14	13 à 25
dure	14 à 21,2	25 à 38
très dure	> 21,2	> 38

Réglages par défaut		
Espresso	Quantité de boisson	40 ml
	Intensité du café	Fort
Café long	Quantité de boisson	120 ml
	Intensité du café	Fort
Cappuccino	Quantité de boisson	130 ml
	Intensité du café	Fort
Latte macchiato	Quantité de boisson	190 ml
	Intensité du café	Fort
Lait	Quantité de mousse de lait	120 ml
	Quantité de lait	120 ml
Eau chaude	Quantité de boisson	120 ml

Inhoudsopgave

1	Voor uw veiligheid	149
1.1	Gebruikte symbolen	150
1.2	Reglementair gebruik.....	150
1.3	Gevaar door elektrische stroom	150
1.4	Gevaar voor brandwonden	151
1.5	Algemene veiligheid.....	151
2	Overzicht	152
2.1	Overzicht van het apparaat.....	152
2.2	Overzicht van het bedieningsveld.....	154
3	Eerste stappen	155
3.1	Apparaat uitpakken	155
3.2	Leveringsomvang controleren.....	155
3.3	Apparaat opstellen.....	156
3.4	Apparaat aansluiten.....	156
3.5	Apparaat de eerste keer inschakelen.....	156
4	Basisprincipes van de bediening	157
4.1	Apparaat in- en uitschakelen.....	157
4.2	Gebruik van het bedieningsveld	158
4.3	Navigeren in het menu	159
4.4	Bonenreservoir vullen en Bean Select gebruiken	161
4.5	Gemalen koffie gebruiken	162
4.6	Watertank vullen.....	163
4.7	Uitloop instellen	164
4.8	Melk gebruiken.....	164
4.9	Lekbakje en residubak legen	166
5	Dranken bereiden.....	166
5.1	Espresso en café crème bereiden	167
5.2	Cappuccino bereiden.....	167
5.3	Latte macchiato bereiden.....	168
5.4	Melkschuim en warme melk bereiden.....	168
5.5	Heet water bereiden	169
5.6	Drankinstellingen voor en tijdens de bereiding wijzigen.....	169
5.7	Drankbereiding onderbreken	170
5.8	Twee dranken tegelijk bereiden.....	170
6	Drankinstellingen permanent wijzigen	171
6.1	Recepten kiezen	171
6.2	Preselecties wijzigen.....	172

7	Persoonlijke instellingen – „My Coffee“	173
7.1	Persoonlijke gebruikersprofielen bewerken	173
7.2	Persoonlijke instellingen kiezen/wijzigen	174
7.3	Dranken met persoonlijke instellingen bereiden	175
8	Basisinstellingen wijzigen	176
8.1	Taal instellen	176
8.2	Tijd instellen.....	176
8.3	Automatische uitschakeling instellen	177
8.4	Energiebespaarmodus instellen.....	178
8.5	Zettemperatuur instellen.....	178
8.6	Terugzetten op de fabrieksinstellingen	179
8.7	Weergaven in het menu Systeem	179
8.8	Maalgraad instellen.....	179
8.9	Aansluiting voor de melkslang ombouwen.....	181
9	Verzorging en onderhoud	182
9.1	Algemene reiniging	182
9.2	Koffiesysteem spoelen	182
9.3	Zetgroep reinigen.....	183
9.4	Programma „Easy Cleaning“	184
9.5	Programma „Melksysteem reinigen“	184
9.6	Programma „Koffiesysteem reinigen“	186
9.7	Programma „Ontkalking“	186
9.8	Waterhardheid instellen	187
9.9	Waterfilter gebruiken	188
10	Storingen	190
11	Transport, bewaring en verwijdering	191
11.1	Apparaat ontluchten	191
11.2	Apparaat transporteren.....	191
11.3	Apparaat verwijderen.....	192
12	Technische gegevens	192

Geachte klant,

Hartelijk dank voor de aankoop van deze koffie-automaat CaffèO Barista.

De gebruiksaanwijzing helpt u de diverse mogelijkheden van het apparaat te leren kennen, zodat u een maximaal koffiegenot kunt beleven.

Lees deze gebruiksaanwijzing aandachtig door. Zo vermijdt u letsels en materiële schade. Bewaar de gebruiksaanwijzing zorgvuldig en voeg deze bij het apparaat als u dit later doorgeeft.

Melitta aanvaardt geen aansprakelijkheid voor schade door het niet in acht nemen van de gebruiksaanwijzing.

Als u meer informatie wenst of vragen over het apparaat heeft, wendt u zich tot Melitta of bezoekt u ons op het internet onder:
www.melitta.nl

Wij wensen u veel plezier met het apparaat.

1 Voor uw veiligheid

- CE** Het apparaat beantwoordt aan de volgende Europese Richtlijnen:
- 2014/35/EU (laagspanning),
 - 2014/30/EU (elektromagnetische compatibiliteit),
 - 2011/65/EU (RoHS),
 - 2009/125/EG (Ecodesign/ErP).

Het apparaat is gebouwd volgens de actuele stand van de technische ontwikkeling. Toch bestaan er enkele restrisico's.

Om risico's te vermijden, dient u de veiligheidsinstructies in acht te nemen. Melitta aanvaardt geen aansprakelijkheid voor schade door het niet in acht nemen van veiligheidsinstructies.

1.1 Gebruikte symbolen

De volgende symbolen wijzen op bijzondere gevaren bij het gebruik van het apparaat of geven nuttige tips.

VOORZICHTIG

Het signaalwoord **VOORZICHTIG** wijst op mogelijke letsels.

OPGELET

Het signaalwoord *OPGELET* wijst op mogelijke beschadigingen van het apparaat.

Informatie

Het signaalwoord Informatie verwijst naar aanwijzingen of tips voor het gebruik van het apparaat.

1.2 Reglementair gebruik

Het apparaat dient voor de bereiding van koffiespecialiteiten uit koffiebonen of gemalen koffie en voor het verwarmen van melk en water.

Het apparaat is bestemd voor privégebruik.

Elke andere vorm van gebruik geldt als niet-reglementair en kan letsels en materiële schade veroorzaken. Melitta aanvaardt geen aansprakelijkheid voor schade die het gevolg zijn van niet-reglementair gebruik van het apparaat.

1.3 Gevaar door elektrische stroom

Als het apparaat of het netsnoer beschadigd zijn, bestaat levensgevaar door een elektrische schok.

Neem de volgende veiligheidsinstructies in acht om gevaren door elektrische stroom te vermijden:

- Gebruik geen beschadigd netsnoer.
- Een beschadigd netsnoer mag alleen worden vervangen door de fabrikant, diens servicedienst of een persoon met gelijkwaardige kwalificatie.
- Open geen vastgeschroefde afdekpanelen op de behuizing van het apparaat.

- Gebruik het apparaat alleen als het zich in een onberispelijke technische toestand bevindt.
- Een defect apparaat mag alleen worden gerepareerd door een geautoriseerd bedrijf. Repareer het apparaat in geen geval zelf.
- Breng geen veranderingen aan het apparaat, de bestanddelen of de accessoires aan.
- Dompel het apparaat niet onder in water.

1.4 Gevaar voor brandwonden

Uittredende vloeistoffen en stoom kunnen zeer heet zijn. Delen van het apparaat worden ook zeer heet.

Neem de volgende veiligheidsinstructies in acht om brandwonden te vermijden:

- Vermijd huidcontact met de uittredende vloeistoffen en stoom.
- Raak tijdens het gebruik de buisjes van de uitloop niet aan.

1.5 Algemene veiligheid

Neem de volgende veiligheidsinstructies in acht om letsels en materiële schade te vermijden:

- Grijp tijdens het gebruik niet in het apparaat.
- Het apparaat en het netsnoer moeten uit de buurt van kinderen onder 8 jaar worden gehouden.
- Dit apparaat kan door kinderen vanaf 8 jaar en door personen met verminderde psychische, sensorische of mentale vaardigheden of een gebrek aan ervaring en kennis worden bediend indien deze onder toezicht staan of geïnformeerd werden over het veilige gebruik van het apparaat en de resulterende gevaren begripen.
- Kinderen mogen niet met het apparaat spelen. Reiniging en onderhoud mogen niet worden uitgevoerd door kinderen onder de 8 jaar. Kinderen boven de 8 jaar moeten bij reiniging en onderhoud onder toezicht staan.
- Scheid het apparaat van het stroomnet als het gedurende langere tijd niet onder toezicht staat.

2 Overzicht

2.1 Overzicht van het apparaat

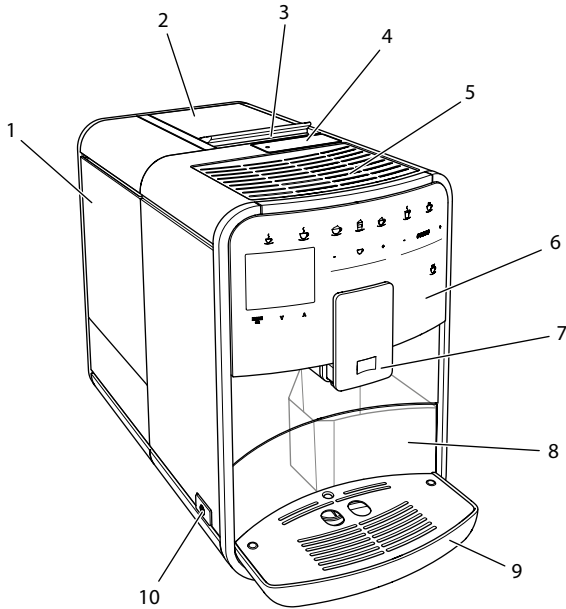

Afb. 1: Apparaat vooraan links

- 1 Watertank
- 2 2-vaks-bonenreservoir
- 3 Schuifschakelaar "BEAN SELECT"
- 4 Vulkoker
- 5 Kopjesplateau
- 6 Bedieningsveld
- 7 In de hoogte verstelbare koffie-uitloop met 2 koffiebuisjes, 2 melkbuisjes, 1 heetwaterbuisje
- 8 Residubak (intern)
- 9 Lekbakje
- 10 Aan/Uit-knop

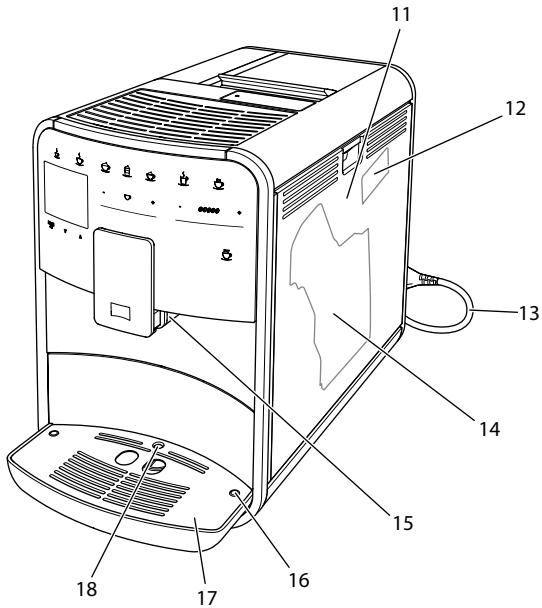

Afb. 2: Apparaat vooraan rechts

- 11 Afdekpaneel
- 12 Hefboom "Maalgraadinstelling" (achter afdekpaneel)
- 13 Netsnoer met opbergvak
- 14 Zetgroep (achter afdekpaneel)
- 15 Aansluiting melkslang op de uitloop (ombouwbaar naar linkerkant)
- 16 Aansluiting melkslang op het lekbakje (aan beide zijden mogelijk)
- 17 Kopjesplateau
- 18 Vlotter

2.2 Overzicht van het bedieningsveld

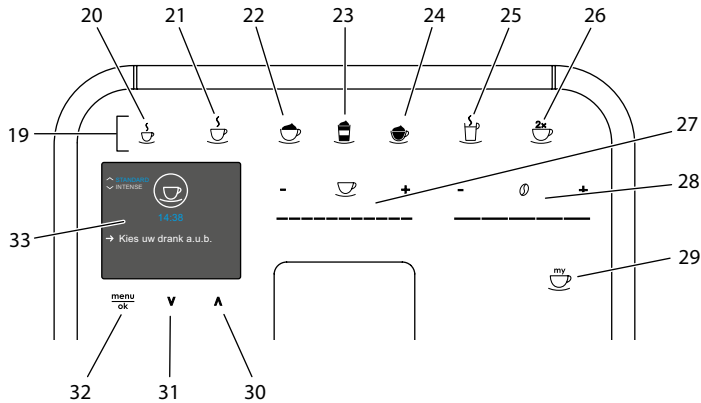

Afb. 3: Bedieningsveld

Pos.	Benaming	Functie
19	Bereidingstoetsen	Dranken bereiden
20	Espresso	Espresso bereiden
21	Café crème	Café crème bereiden
22	Cappuccino	Cappuccino bereiden
23	Latte macchiato	Latte macchiato bereiden
24	Melkschuim/ warme melk	Melkschuim of warme melk bereiden
25	Heet water	Heet water bereiden
26	2 kopjes	Bereiding van twee kopjes
27	Slider drankhoe- veelheid	Drankhoeveelheid instellen
28	Slider koffiesterkte	Koffiesterkte instellen
29	My Coffee	Persoonlijke instellingen voor dranken kiezen
30	Pijltoets omhoog	In het menu omhoog bewegen of koffiearoma <i>STANDARD</i> instellen
31	Pijltoets omlaag	In het menu omlaag bewegen of koffiearoma <i>INTENSE</i> instellen
32	menu/ ok	Menu oproepen of ingaven bevestigen
33	Display	Weergave actuele menu's en meldingen Voorbeeld: stand-by-indicatie

3 Eerste stappen

Dit hoofdstuk beschrijft hoe u het apparaat voorbereidt voor het gebruik.

3.1 Apparaat uitpakken

⚠ VOORZICHTIG

Contact met reinigingsmiddelen kan irritaties van de ogen en de huid tot gevolg hebben.

- Bewaar de meegeleverde reinigingsmiddelen buiten het bereik van kinderen.
- Pak het apparaat uit. Verwijder het verpakkingsmateriaal, de kleefstroken en de beschermende folie van het apparaat.
- Bewaar het verpakkingsmateriaal voor het transport of een eventuele terugzending.

i Informatie

In het apparaat kunnen zich koffie- en watersporen bevinden. De correcte werking van het apparaat werd in de fabriek getest.

3.2 Leveringsomvang controleren

Controleer aan de hand van de volgende lijst of de levering compleet is. Als er delen ontbreken, wendt u zich tot uw handelaar a.u.b.

- koffieschepje met schroefhulp voor de waterfilter,
- melkslang of melkkannetje met melkslang (afhankelijk van het model),
- reinigingsborstel,
- koffiesysteemreiniger,
- melksysteemreiniger,
- ontkalker,
- waterfilter,
- teststrook voor het bepalen van de waterhardheid.

3.3 Apparaat opstellen

Neem de volgende instructies in acht:

- Plaats het apparaat niet in vochtige ruimten.
- Plaats het apparaat op een stabiele, vlakke en droge ondergrond.
- Plaats het apparaat niet in de buurt van gootstenen e.d.
- Plaats het apparaat niet op een hete ondergrond.
- Houd ca. 10 cm afstand van de muur en andere voorwerpen. De vrije afstand boven het apparaat moet minstens 20 cm bedragen.
- Plaats het netsnoer zo dat het niet beschadigd kan worden door scherpe randen of hete oppervlakken.

3.4 Apparaat aansluiten

Neem de volgende instructies in acht:

- Controleer of de netspanning overeenstemt met de bedrijfsspanning die vermeld is in de technisch gegevens (zie tabel *Technische gegevens* op pagina 192).
- Sluit het apparaat alleen aan op een correct geïnstalleerde en gearde contactdoos. Wendt u zich in geval van twijfel tot een electricien.
- De contactdoos moet minstens met een 10-A-zekering beveiligd zijn.

3.5 Apparaat de eerste keer inschakelen

Bij de eerste ingebruikname kunt u de taal, de tijd en de waterhardheid instellen. U kunt de instellingen op een later tijdstip veranderen (zie hoofdstuk 8 *Basisinstellingen wijzigen* op pagina 176 en hoofdstuk 9.8 *Waterhardheid instellen* op pagina 187).

Om de waterhardheid te bepalen, gebruikt u het meegeleverde teststrookje. Neem de instructies op de verpakking van het teststrookje en de tabel in acht *Waterhardheidsklasse* op pagina 192.

Informatie

Wij adviseren de eerste beide kopjes koffie na de ingebruikname weg te gieten.

Voorwaarde: het apparaat is opgesteld en aangesloten.

1. Plaats een bakje onder de uitloop.
2. Schakel het apparaat in met de Aan/Uit-knop.
 - » De begroetingsmelding verschijnt op de display.
 - » Het commando voor het uitvoeren van de setup verschijnt op de display: *Please Setup the machine.*
 - » De toets "menu/ok" knippert.
3. Bevestig met "menu/ok".
 - » Het menu *Language* verschijnt.
4. Kies met de "pijltoetsen" uw taal. Bevestig met "menu/ok".
 - » Het menu *Tijd* verschijnt.
5. Kies met de "pijltoetsen" het uur en de minuten. Bevestig uw instellingen telkens met "menu/ok".
 - » Het menu *Waterhardheid* verschijnt.
6. Kies met de "pijltoetsen" de bepaalde waterhardheid of bevestig de vooringestelde waarde met "menu/ok".
 - » Het commando *Watertank vullen en plaatsen a.u.b.* verschijnt.
7. Verwijder de watertank. Spoel de watertank uit met zuiver water. Vul de watertank met vers water en breng hem opnieuw aan.
 - » Het apparaat wordt opgewarmd en voert een automatische spoeling uit.
 - » Op de display verschijnt de stand-by-indicatie en het commando *Bonen vullen.*
8. Vul het bonenreservoir met koffiebonen. Lees ook het hoofdstuk *Bonenreservoir vullen en Bean Select gebruiken op pagina 161.*

4 Basisprincipes van de bediening

In dit hoofdstuk zijn de principiële bedieningsstappen beschreven voor het dagelijks gebruik van het apparaat.

4.1 Apparaat in- en uitschakelen

Lees hoofdstuk 3.5 *Apparaat de eerste keer inschakelen* op pagina 156 voor u het apparaat voor de eerste keer inschakelt.

Informatie

- Bij het in- en uitschakelen voert het apparaat een automatische spoeling uit.
- Het speelwater komt ook in het lekbakje terecht.

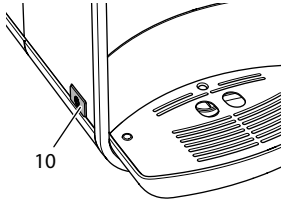

Afb. 4: Aan/Uit-knop



Afb. 5: Begroeting

Apparaat inschakelen

1. Plaats een bakje onder de uitloop.
2. Druk op de Aan/Uit-knop (10).
 - » Op de display verschijnt de begroetingsmelding (zie Afb. 5).
 - » Het apparaat wordt opgewarmd en voert een automatische spoeling uit.
 - » Op de display verschijnt de stand-by-indicatie.

Apparaat uitschakelen

1. Plaats een bakje onder de uitloop.
2. Druk op de Aan/Uit-knop (10).
 - » Het apparaat voert een automatische spoeling uit.
 - » Het apparaat wordt nu uitgeschakeld.

Informatie

- Het apparaat wordt automatisch uitgeschakeld als het gedurende langere tijd niet wordt bediend. Ook in dit geval wordt een automatisch spoeling uitgevoerd.
- De uitschakeltijd kunt u instellen in het menu *Auto Uit*, zie hoofdstuk 8.3 *Automatische uitschakeling instellen* op pagina 177.
- Als sinds het inschakelen geen drank werd bereid of de watertank leeg is, wordt er geen spoeling uitgevoerd.

4.2 Gebruik van het bedieningsveld

De belangrijkste functies zijn bereikbaar via het bedieningsveld.

Druk met een vingertop op de bedieningstoets. Het bedieningsveld reageert niet als u het met een stift of andere voorwerpen aanraakt.

Alleen de bedieningstoetsen die u in de actuele toestand van het apparaat kunt gebruiken zijn verlicht.

Gebruik de volgende acties voor de bediening van het bedieningsveld:



Kort drukken

Druk kort op een bedieningstoets om een functie te selecteren.



Lang drukken

Houd een bedieningstoets langer dan 2 seconden ingedrukt om een eventueel beschikbare tweede functie te selecteren.



"+" of "-" drukken

Druk op "+" of "-" om de actuele waarde te verhogen of te verlagen. Houd een toets ingedrukt om de waarde continu te veranderen.



Op de slider drukken

Druk op de slider om een waarde te kiezen.



Over de slider vegen

Druk en veeg langs de slider om de actuele waarde te verhogen of de verlagen.

4.3 Navigeren in het menu

Om individuele dranken in te stellen en voor het onderhoud en de verzorging moet u het menu oproepen op de display en in het menu navigeren.

Neem de instructies op de display in acht.





Afb. 6: Voorbeeld: display met bedieningstoetsen

Om te navigeren in het menu staan de volgende mogelijkheden ter beschikking:

Menu oproepen en selectie bevestigen

 Houd de toets "menu/ok" langer dan 2 seconden ingedrukt om het menu op te roepen.
Druk kort op de toets "menu/ok" om uw selectie te bevestigen.

Navigeren in het menu

  Druk op de "pijltoetsen" om in het menu omlaag of omhoog te navigeren. Houd een "pijltoets" ingedrukt, om snel om te schakelen tussen de menupunten.

Menu verlaten

 Kies met de "pijltoetsen" het commando *Exit* en bevestig met "menu/ok" om een menu te verlaten.
Verlaat de submenu's die alleen informatie bevatten en waar u geen instellingen kunt uitvoeren met "menu/ok".

Submenu's oproepen

Enkele functies van het apparaat bereikt u door na elkaar meerdere submenu's op te roepen.

Het oproepen van submenu's gebeurt altijd op dezelfde manier. Als voorbeeld wordt hier het oproepen van het programma *Ontkalken* beschreven.



Afb. 7: Naar het programma Ontkalken navigeren

1. Houd de toets "menu/ok" 2 seconden ingedrukt.
 - » Het menu verschijnt op de display.
2. Kies met "pijltoetsen" *Onderhoud* en bevestig met "menu/ok".
3. Kies met "pijltoetsen" *Ontkalking* en bevestig met "menu/ok".

De selectie van de functies wordt in deze gebruiksaanwijzing altijd verkort weergegeven:

- Navigeer naar het menu *Onderhoud > Ontkalking*.

4.4 Bonenreservoir vullen en Bean Select gebruiken

Gebrande koffiebonen verliezen hun aroma. Doe daarom niet meer koffiebonen in het bonenreservoir dan u de volgende 3 – 4 dagen gebruikt.

OPGELET

Door het gebruik van ongeschikte koffiesoorten kan het maalwerk verstopt raken.

- Gebruik geen gevriesdroogde of gekaramelliseerde koffiebonen.
- Doe geen gemalen koffie in het bonenreservoir.

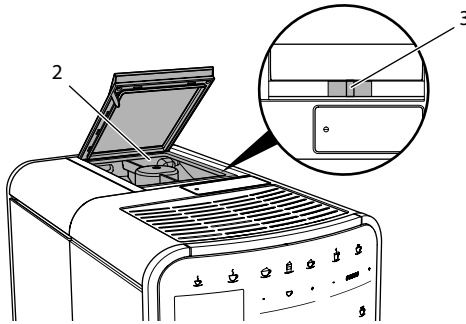

Afb. 8: 2-vaks-bonenreservoir

Dankzij het 2-vaks-bonenreservoir (2) kunt u twee verschillende koffiesoorten gebruiken. U kunt bijvoorbeeld één vak met espresso-bonen vullen en het andere met café-crème-bonen. Met de schuifschakelaar "BEAN SELECT" (3) kunt u omschakelen tussen de vakken.

⚠ VOORZICHTIG

Bij het omschakelen van het bonenvak blijft een resthoeveelheid koffiebonen achter in het maalwerk. De eerste twee koffies na het omschakelen op coffeïnevrije bonen kunnen nog coffeïne bevatten. Dit kan gezondheidsproblemen veroorzaken bij personen met een coffeïne-allergie.

- Personen met een coffeïne-allergie mogen na het omschakelen pas de derde koffie consumeren.

1. Open het deksel van het 2-vaks-bonenreservoir (2).
2. Vul het bonenreservoir met koffiebonen.
3. Sluit het deksel van het 2-vaks-bonenreservoir.
4. Kies een vak met de schuifschakelaar "BEAN SELECT" (3).

i Informatie

Als de schuifschakelaar op de middelste positie staat, komen er geen bonen in het maalwerk.

4.5 Gemalen koffie gebruiken

Voor de bereiding van koffiespecialiteiten kunt ook gemalen koffie gebruiken.

OPGELET

Door het gebruik van ongeschikte koffiesoorten kan de zetgroep verstopt raken.

- Gebruik geen instantproducten.
- Doe maximaal één koffielepel gemalen koffie in de vulkoker.

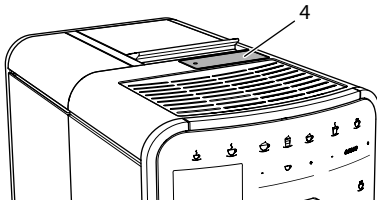

Afb. 9: Vulkoker

1. Open het deksel van de vulkoker (4).
2. Gebruik het meegeleverde koffieschepje voor de dosering.
Doe maximaal één koffielepel gemalen koffie in de vulkoker.
3. Sluit het deksel van de vulkoker.
4. Volg de beschrijving in de hoofdstukken 5 tot 7.

i Informatie

- Bij het gebruik van gemalen koffie is de bereiding van twee kopjes niet mogelijk.
- Als u binnen 3 minuten na het openen van de vulkoker geen koffie bereidt, wordt het apparaat automatisch omgeschakeld op de bonenmodus en valt de gemalen koffie in de residubak.

4.6 Watertank vullen

Gebruik voor een optimaal koffiegenot alleen vers en koud water zonder koolzuur. Ververs het water dagelijks.

i Informatie

De kwaliteit van het water is bepalend voor de smaak van de koffie. Gebruik daarom een waterfilter (zie hoofdstuk 9.8 *Waterhardheid instellen* op pagina 187 en hoofdstuk 9.9 *Waterfilter gebruiken* op pagina 188).

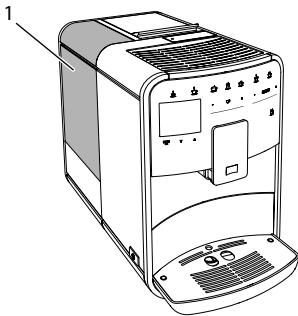

Afb. 10: Watertank

1. Open het deksel van de watertank en trek de watertank (1) aan de handgreep omhoog uit het apparaat.
2. Vul de watertank met water.
Neem de maximale vulhoeveelheid van 1,8 liter in acht.
3. Plaats de watertank langs de bovenkant in het apparaat en sluit het deksel.

4.7 Uitloop instellen

De uitloop (7) is in de hoogte verstelbaar. Zorg voor een zo klein mogelijke afstand tussen uitloop en kopje. Verplaats de uitloop afhankelijk van het kopje omhoog of omlaag.

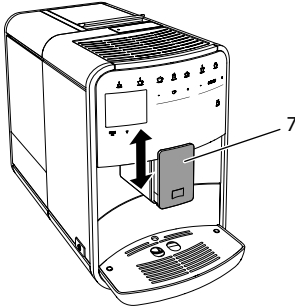

Afb. 11: In de hoogte verstelbare uitloop

4.8 Melk gebruiken

Gebruik voor een optimaal koffiegenot gekoelde melk.

Afhankelijk van het model kunt u het meegeleverde melkkannetje of de melkslang en een normale melkverpakking gebruiken.

Informatie

De aansluiting van de melkslang bevindt zich in de standaarduitvoering aan de rechterkant van de uitloop. Als u de aansluiting aan de linkerkant wenst, volg dan de beschrijving in het hoofdstuk 8.9 *Aansluiting voor de melkslang ombouwen* op pagina 181.

Melkkannetje aansluiten (afhankelijk van het model)

Doe niet meer melk in het melkkannetje dan u onmiddellijk wenst te gebruiken.

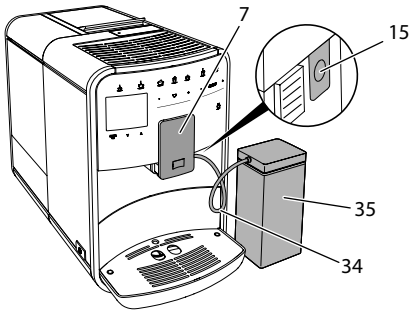

Afb. 12: Melkkannetje aansluiten op het apparaat

1. Doe de gewenste hoeveelheid melk in het melkkannetje (35).
2. Schuif de uitloop (7) omlaag.
3. Verbind de melkslang (34) met het melkkannetje en met de aansluiting (15) aan de uitloop.

Informatie

Bewaar het gevulde melkkannetje in de koelkast.

Melkslang aansluiten (afhankelijk van het model)

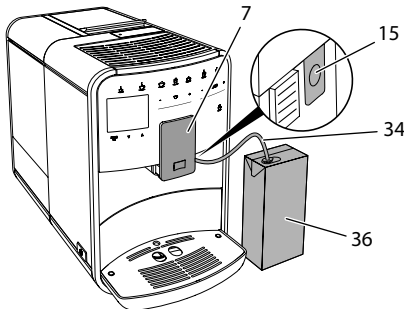

Afb. 13: Melkslang aansluiten op het apparaat

1. Schuif de uitloop (7) omlaag.
2. Verbind de melkslang (34) met de aansluiting (15) aan de uitloop.
3. Steek de melkslang in een normale melkverpakking (36).

4.9 Lekbakje en residubak legen

Als het lekbakje (9) en de residubak (8) vol zijn, vraagt het apparaat om deze te legen. De zichtbare vlotter (18) wijst eveneens op een gevuld lekbakje. Leeg steeds beide bakjes.

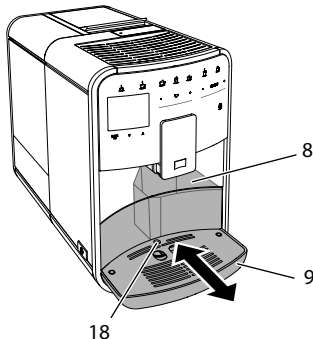

Afb. 14: Lekbakje, residubak en vlotter

1. Trek het lekbakje (9) naar voren uit het apparaat.
2. Verwijder de residubak (8) en leeg deze.
3. Leeg het lekbakje.
4. Breng de residubak weer aan.
5. Schuif het lekbakje tot tegen de aanslag in het apparaat.

Informatie

De vraag voor het legen van het lekbakje en de residubak verschijnt na een vastgelegd aantal bereidingen. Als u de bakjes in uitgeschakelde toestand leegt, dan wordt dit niet geregistreerd door het apparaat. Het kan dus gebeuren dat u gevraagd wordt om de bakjes te legen alhoewel het lekbakje en de residubak niet gevuld zijn.

5 Dranken bereiden

Voor de bereiding van dranken bestaan er drie mogelijkheden:

- standaardbereiding
- bereiding met recepten (zie hoofdstuk 6.1 *Recepten kiezen* op pagina 171),
- gebruik van de My-Coffee-functie (zie hoofdstuk 7 *Persoonlijke instellingen – „My Coffee“* op pagina 173).

In dit hoofdstuk wordt de standaardbereiding beschreven.

Opgelet:

- In de voorraadbakken moet voldoende koffie en water aanwezig zijn. Als het vulpeil te laag is, vraagt het apparaat om bij te vullen.
- Ontbrekende melk wordt door het apparaat niet gemeld.
- De kopjes of glazen voor de dranken moeten groot genoeg zijn (zie tabel *Fabrieksinstellingen op pagina 192*).

5.1 Espresso en café crème bereiden



Voorwaarde: op de display staat de stand-by-indicatie.



1. Plaats een kopje of glas onder de uitloop.
2. Druk op de toets "Espresso" of "Café Crème".
 - » Het maalproces en de drank-afgifte beginnen.
 - » De drankafgifte wordt automatisch beëindigd.
3. Verwijder het kopje of glas.
 - » Op de display verschijnt de stand-by-indicatie.

5.2 Cappuccino bereiden



Voorwaarde: op de display staat de stand-by-indicatie en de melk is aangesloten.

1. Plaats een kopje of glas onder de uitloop.
2. Druk op de toets "Cappuccino".
 - » Het maalproces en de koffie-afgifte starten.
 - » De koffie-afgifte wordt automatisch beëindigd.
 - » De melkafgifte begint.
 - » De drankafgifte wordt automatisch beëindigd.
3. Verwijder het kopje of glas.
 - » Op de display verschijnt *Easy Cleaning? (OK voor start)*.
4. U kunt het Easy Cleaning-programma uitvoeren of meer dranken bereiden.
 - a) Voer het Easy Cleaning-programma uit. Volg hiervoor de instructies op de display. Informatie hierover vindt u in hoofdstuk 9.4 *Programma „Easy Cleaning“* op pagina 184.
 - b) Bereid de volgende dranken.
 - » Op de display verschijnt de stand-by-indicatie.

5.3 Latte macchiato bereiden



Voorwaarde: op de display staat de stand-by-indicatie en de melk is aangesloten.

1. Plaats een kopje of glas onder de uitloop.
2. Druk op de toets "Latte Macchiato".
 - » De melkafgifte begint.
 - » De melkafgifte wordt automatisch beëindigd.
 - » Het maalproces en de koffie-afgifte starten.
 - » De drankafgifte wordt automatisch beëindigd.
3. Verwijder het kopje of glas.
 - » Op de display verschijnt *Easy Cleaning? (OK voor start)*.
4. U kunt het Easy Cleaning-programma uitvoeren of meer dranken bereiden.
 - a) Voer het Easy Cleaning-programma uit. Volg hiervoor de instructies op de display. Informatie hierover vindt u in hoofdstuk 9.4 *Programma „Easy Cleaning“* op pagina 184.
 - b) Bereid de volgende dranken.
 - » Op de display verschijnt de stand-by-indicatie.

5.4 Melkschuim en warme melk bereiden

De bereiding van melkschuim en warme melk is bijna identiek.



Voorwaarde: op de display staat de stand-by-indicatie en de melk is aangesloten.

1. Plaats een kopje of glas onder de uitloop.
2. Druk op de toets "Melkschuim/Melk".
 - a) Melkschuim = Toets kort indrukken
 - b) Warme melk = Toets ingedrukt houden (2 seconden)
 - » De melkafgifte begint.
 - » De drankafgifte wordt automatisch beëindigd.
3. Verwijder het kopje of glas.
 - » Op de display verschijnt *Easy Cleaning? (OK voor start)*.
4. U kunt het Easy Cleaning-programma uitvoeren of meer dranken bereiden.
 - a) Voer het Easy Cleaning-programma uit. Volg hiervoor de instructies op de display. Informatie hierover vindt u in hoofdstuk 9.4 *Programma „Easy Cleaning“* op pagina 184.
 - b) Bereid de volgende dranken.
 - » Op de display verschijnt de stand-by-indicatie.

5.5 Heet water bereiden



Voorwaarde: op de display staat de stand-by-indicatie.

1. Plaats een kopje of glas onder de uitloop.
2. Druk op de toets "Heet water".
 - » De afgifte van het hete water begint.
 - » De drankafgifte wordt automatisch beëindigd.
3. Verwijder het kopje of glas.
 - » Op de display verschijnt de stand-by-indicatie.

5.6 Drankinstellingen voor en tijdens de bereiding wijzigen

U kunt de drankinstellingen voor en tijdens de bereiding wijzigen.

Informatie

Deze instellingen gelden alleen voor de huidige bereiding.

Drankinstellingen voor de bereiding wijzigen

U kunt de bonensoort, de totale hoeveelheid, de koffiesterkte en het koffiearoma wijzigen voor u een drank kiest.

Informatie

Het koffiearoma wordt ingesteld met de intenseAroma-functie. U kunt kiezen uit *STANDARD* en *INTENSE*. Bij de instelling *INTENSE* is de zettijd langer en krijgt de koffie een veelzijdiger aroma.



- Kies voor de selectie van een koffiespecialiteit een bonensoort met de schuifschakelaar "BEAN SELECT" (3).
- Stel voor de keuze van een koffiespecialiteit met de slider "Drankhoeveelheid" een hoeveelheid in.
- Stel met de slider "Koffiesterkte" de koffiesterkte in voor u een koffiespecialiteit kiest.
- Stel met de "pijltoetsen" het koffiearoma in.

Informatie

- Bij de bereiding van latte macchiato en cappuccino wordt de totale drankhoeveelheid volgens een vastgelegde verhouding verdeeld in een koffie- en een melkhoeveelheid.

- Als u binnen 1 minuut geen drank bereidt, schakelt het apparaat terug op de standaardinstellingen.

Drankinstellingen tijdens de bereiding wijzigen

U kunt de de drankhoeveelheid en de koffiesterkte tijdens de bereiding wijzigen.



- Stel tijdens de afgifte van een drank (koffie of melk) met de slider "Drankhoeveelheid" de gewenste drankhoeveelheid in.
- Stel tijdens het maalproces met de slider "Koffiesterkte" de koffiesterkte in.

5.7 Drankbereiding onderbreken

Om de drankbereiding voortijdig te onderbreken, drukt u nogmaals op de gekozen bereidingstoets.

5.8 Twee dranken tegelijk bereiden



Met de toets "2 kopjes" bereidt u tegelijkertijd twee dranken. De bereiding van twee kopjes is mogelijk voor espresso, cappuccino, café crème en latte macchiato. Voor alle andere specialiteiten is een bereiding van twee kopjes tegelijk niet mogelijk.

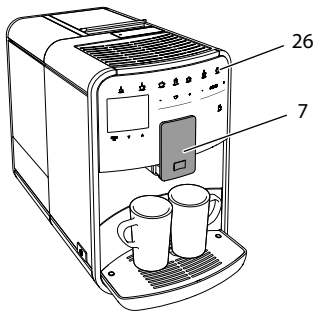

Afb. 15: Bereiding van twee kopjes

1. Plaats twee kopjes onder de uitloop (7).
2. Druk op de knop "2 kopjes" (26).
3. Volg de bereidingsinstructies van de desbetreffende specialiteit.

i Informatie

- De instelling geldt alleen voor de volgende bereiding.
- Als u binnen 1 minuut geen drank bereidt, schakelt het apparaat terug op de bereiding van één kopje.

6 Drankinstellingen permanent wijzigen

Het apparaat biedt meerdere mogelijkheden voor de bereiding van koffiespecialiteiten. U kunt vooringestelde recepten gebruiken of de drankinstellingen permanent aanpassen.

6.1 Recepten kiezen

De volgende koffiespecialiteiten staan ter beschikking:

- **Espresso:** espresso (standaard), ristretto, lungo, dubbele espresso, dubbele ristretto.
- **Café crème:** café crème (standaard), dubbele café crème, americano, americano extra shot, long black.
- **Cappuccino:** cappuccino (standaard), espresso macchiato, café latte, café au lait, flat white.
- **Latte macchiato:** latte macchiato (standaard), latte macchiato extra shot, latte macchiato triple shot.

i Informatie

De selectie van een recept blijft geldig tot ze opnieuw wordt gewijzigd.

De selectie van de recepten werkt voor alle dranken op dezelfde manier. Als voorbeeld beschrijven wij hier de selectie van een ristretto.

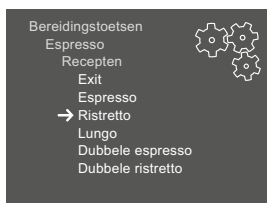

Afb. 16: Receptselectie voor Ristretto

Voorwaarde: op de display staat de stand-by-indicatie.

1. Houd de toets "menu/ok" 2 seconden ingedrukt.
 - » Het menu verschijnt op de display.
2. Navigeer naar het menu *Bereidingstoetsen* > *Espresso* > *Recepten*.
3. Kies met de "pijltoetsen" *Ristretto* en bevestig met "menu/ok".
4. Kies meermaals het commando *Exit* om het menu te verlaten.
 - » Op de display verschijnt de stand-by-indicatie.
 - » Bij de volgende espresso-bereidingen wordt het recept *Ristretto* gebruikt.

6.2 Preselecties wijzigen

Afhankelijk van de drank kunt u de volgende preselecties wijzigen:

- **Koffiehoeveelheid:** in millimeter,
- **Schuimhoeveelheid:** in millimeter,
- **Melkhoeveelheid:** in millimeter,
- **Hoeveelheid heet water:** in millimeter,
- **Koffiesterkte:** zeer mild, mild, normaal, sterk, zeer sterk,
- **Koffiearoma:** Standard, Intense.

Informatie

De preselecties blijven geldig tot ze opnieuw gewijzigd worden.

Het aanpassen van de drankinstellingen werkt voor alle dranken op dezelfde manier. Als voorbeeld wordt hier het wijzigen van de koffiesterkte voor een espresso beschreven.



Afb. 17: Koffiesterkte instellen

Voorwaarde: op de display staat de stand-by-indicatie.

1. Houd de toets "menu/ok" 2 seconden ingedrukt.
 - » Het menu verschijnt op de display.
2. Navigeer naar het menu *Bereidingstoetsen* > *Espresso* > *Koffiesterkte*.

3. Kies met de "pijltoetsen" de gewenste koffiesterkte en bevestig met "menu/ok".
4. Kies meermaals het commando *Exit* om het menu te verlaten.
 - » Op de display verschijnt de stand-by-indicatie.
 - » Bij de volgende espresso-bereidingen wordt de geselecteerde koffiesterkte gebruikt.

7 Persoonlijke instellingen – „My Coffee“

Met de functie My Coffee kunt u persoonlijke drankinstellingen opslaan en toewijzen aan een gebruiker.

7.1 Persoonlijke gebruikersprofielen bewerken

Er kunnen maximaal vier gebruikersprofielen worden gebruikt.

Naam van een gebruikersprofiel wijzigen

U kunt de namen van de gebruikersprofielen wijzigen.



Afb. 18: Naam van een gebruikersprofiel wijzigen

Voorwaarde: op de display staat de stand-by-indicatie.

1. Houd de toets "menu/ok" 2 seconden ingedrukt.
 - » Het menu verschijnt op de display.
2. Navigeer naar het menu *My Coffee*.
3. Kies met de "pijltoetsen" een gebruiker en bevestig met "menu/ok".
4. Kies met de "pijltoetsen" *Naam wijzigen* en bevestig met "menu/ok".
 - » Het menu voor de selectie van afzonderlijke tekens verschijnt.
5. Kies met de "pijltoetsen" afzonderlijke tekens en bevestig telkens met "menu/ok" (zie Afb. 18).
6. Kies meermaals het commando *Exit* om het menu te verlaten.
 - » Op de display verschijnt de stand-by-indicatie.

Gebruikersprofiel activeren/deactiveren

Alleen gebruikers met een geactiveerd profiel staan ter beschikking.

Voorwaarde: op de display staat de stand-by-indicatie.

1. Houd de toets "menu/ok" 2 seconden ingedrukt.
 - » Het menu verschijnt op de display.
2. Navigeer naar het menu *My Coffee*.
3. Kies met de "pijltoetsen" een gebruiker en bevestig met "menu/ok".
4. Kies met de "pijltoetsen" *Actief/Non-actief* en bevestig met "menu/ok".
5. Kies met de "pijltoetsen" *Actief of Non-actief* en bevestig met "menu/ok".
6. Kies meermaals het commando *Exit* om het menu te verlaten.
 - » Op de display verschijnt de stand-by-indicatie.

7.2 Persoonlijke instellingen kiezen/wijzigen

Afhankelijk van de drank kunt u de volgende instellingen toewijzen aan een gebruiker:

- **Koffiehoeveelheid:** in millimeter,
- **Schuimhoeveelheid:** in millimeter,
- **Melkhoeveelheid:** in millimeter,
- **Hoeveelheid heet water:** in millimeter,
- **Koffiesterkte:** zeer mild, mild, normaal, sterk, zeer sterk,
- **Koffiearoma:** Standard, Intense.

De toewijzing van persoonlijke instellingen aan een gebruiker werkt altijd op dezelfde manier. Als voorbeeld wordt hier het instellen van de koffiehoeveelheid voor een cappuccino beschreven.

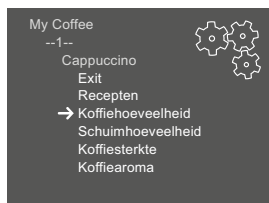

Afb. 19: Persoonlijke instellingen wijzigen

Voorwaarde: op de display staat de stand-by-indicatie.

1. Houd de toets "menu/ok" 2 seconden ingedrukt.
 - » Het menu verschijnt op de display.
2. Navigeer naar het menu *My Coffee*.
3. Kies met de "pijltoetsen" een gebruiker en bevestig met "menu/ok".
4. Navigeer naar het menu *Cappuccino > Koffiehoeveelheid*.

5. Kies met de "pijltoetsen" een hoeveelheid en bevestig met "menu/ok"
 6. Kies meermaals het commando *Exit* om het menu te verlaten.
- » Op de display verschijnt de stand-by-indicatie.
 - » Bij de volgende bereiding van een cappuccino door deze gebruiker wordt de gewenste koffiehoeveelheid gebruikt.

7.3 Drinken met persoonlijke instellingen bereiden



De bereiding van dranken met de My Coffee-functie werkt voor alle dranken op dezelfde manier. Als voorbeeld wordt hier de bereiding van een cappuccino beschreven.

Voorwaarde: op de display staat de stand-by-indicatie en de melk is aangesloten.

1. Plaats een kopje of glas onder de uitloop.
2. Druk meermaals op de "My Coffee"-toets tot de gewenste gebruiker op de display verschijnt.
3. Druk op de toets "Cappuccino".
 - » Het maalproces en de koffie-afgifte starten.
 - » De koffie-afgifte wordt automatisch beëindigd.
 - » De melkafgifte begint.
 - » De drankafgifte wordt automatisch beëindigd.
4. Verwijder het kopje of glas.
 - » Op de display verschijnt *Easy Cleaning? (OK voor start)*.
5. U kunt het Easy Cleaning-programma uitvoeren of meer dranken bereiden.
 - a) Voer het Easy Cleaning-programma uit. Volg hiervoor de instructies op de display. Informatie hierover vindt u in hoofdstuk 9.4 *Programma „Easy Cleaning“* op pagina 184.
 - b) Bereid de volgende dranken.
 - » Op de display verschijnt de stand-by-indicatie.

i Informatie

- Om de My Coffee-functie te verlaten, drukt u meermaals op de toets "My Coffee" tot de stand-by-indicatie verschijnt.
- Als binnen 3 minuten geen drank bereidt, dan schakelt het apparaat automatisch op de stand-by-indicatie.

8 Basisinstellingen wijzigen

In de volgende hoofdstukken worden bedieningsstappen verklaard waarmee de basisinstellingen van het apparaat worden veranderd.

8.1 Taal instellen

U kunt de taal van de displayteksten instellen.

Voorwaarde: op de display staat de stand-by-indicatie.

1. Houd de toets "menu/ok" 2 seconden ingedrukt.
 - » Het menu verschijnt op de display.
2. Navigeer naar het menu *Taal*.
3. Kies met de "pijltoetsen" een taal en bevestig met "menu/ok".
4. Verlaat het menu met het commando *Exit*.
 - » Op de display verschijnt de stand-by-indicatie.

8.2 Tijd instellen

U kunt de op de display weergegeven tijd instellen.

Voorwaarde: op de display staat de stand-by-indicatie.

1. Houd de toets "menu/ok" 2 seconden ingedrukt.
 - » Het menu verschijnt op de display.
2. Navigeer naar het menu *Tijd*.
3. Kies met de "pijltoetsen" de uren en de minuten. Bevestig uw instellingen telkens met "menu/ok".
4. Verlaat het menu met het commando *Exit*.
 - » Op de display verschijnt de stand-by-indicatie.

Informatie

Als u de tijdweergave op de display wilt onderdrukken, stelt u de tijd in op 00:00.

8.3 Automatische uitschakeling instellen

Als u het apparaat gedurende langere tijd niet bedient, wordt het na een ingestelde tijd automatisch uitgeschakeld. In het menu *Auto Uit* stelt u de tijdsduur voor het uitschakelen in. U kunt ook een precies tijdstip vastleggen.

Informatie

Als tijdsduur en tijdstip tegelijk geactiveerd zijn, wordt het apparaat uitgeschakeld na de gebeurtenis die het eerst optreedt.

Tijdsduur voor automatische uitschakeling instellen

Voorwaarde: op de display staat de stand-by-indicatie.

1. Houd de toets "menu/ok" 2 seconden ingedrukt.
 - » Het menu verschijnt op de display.
 2. Navigeer naar het menu *Auto Uit > Uit na...*
 3. Kies met de "pijltoetsen" een tijd en bevestig met "menu/ok".
 4. Kies meermaals het commando *Exit* om het menu te verlaten.
- » Op de display verschijnt de stand-by-indicatie.

Informatie

De automatische uitschakeling kan niet volledig gedeactiveerd worden. Uiterlijk na 8 uur zonder bediening wordt het apparaat uitgeschakeld.

Tijdstip voor automatische uitschakeling instellen

In de fabrieksinstelling is het uitschakeltijdstip gedeactiveerd.

Voorwaarde: op de display staat de stand-by-indicatie.

1. Houd de toets "menu/ok" 2 seconden ingedrukt.
 - » Het menu verschijnt op de display.
 2. Navigeer naar het menu *Auto Uit > Uit om...*
 3. Kies met de "pijltoetsen" de uren en de minuten. Bevestig uw instellingen telkens met "menu/ok"
 4. Kies meermaals het commando *Exit* om het menu te verlaten.
- » Op de display verschijnt de stand-by-indicatie.

Informatie

Om de automatische uitschakeling te deactiveren, stelt u het uitschakeltijdstip in op 00:00.

8.4 Energiebespaarmodus instellen

De energiebespaarmodus verlaagt de verwarmingstemperatuur en schakelt de verlichting op het bedieningsveld uit. De toets "menu/ok" blijft branden.

Als u het apparaat gedurende langere tijd niet bedient, wordt het na een ingestelde tijd automatisch op de energiebespaarmodus geschakeld. In het menu *Energiebespar.modus* stelt u de tijdsduur in voor de activering van de energiebesparende modus.

Voorwaarde: op de display staat de stand-by-indicatie.

1. Houd de toets "menu/ok" 2 seconden ingedrukt.
 - » Het menu verschijnt op de display.
2. Navigeer naar het menu *Energiebespaarmodus*.
3. Kies met de "pijltoetsen" een tijdsduur en bevestig met "menu/ok".
4. Verlaat het menu met het commando *Exit*.
 - » Op de display verschijnt de stand-by-indicatie.

Informatie

- Met de toets "menu/ok" beëindigt u de energiebespaarmodus.
- De energiebespaarmodus kan niet volledig gedeactiveerd worden. Uiterlijk na 4 uur zonder bediening wordt het apparaat op de energiebesparingsmodus geschakeld.

8.5 Zettemperatuur instellen

De zettemperatuur heeft invloed op de smaak van de koffie. U kunt de instellingen *Laag*, *Normaal* en *Hoog* kiezen.

De instelling geldt voor alle dranken.

Voorwaarde: op de display staat de stand-by-indicatie.

1. Houd de toets "menu/ok" 2 seconden ingedrukt.
 - » Het menu verschijnt op de display.
2. Navigeer naar het menu *Temperatuur*.
3. Kies met de "pijltoetsen" een zettemperatuur en bevestig met "menu/ok".
4. Verlaat het menu met het commando *Exit*.
 - » Op de display verschijnt de stand-by-indicatie.

8.6 Terugzetten op de fabrieksinstellingen

U kunt het apparaat terugzetten op de fabrieksinstellingen.

Informatie

Als u het apparaat terug op de fabrieksinstellingen zet, gaan alle persoonlijke instellingen verloren, ook de instellingen in het menu *My Coffee*.

Voorwaarde: op de display staat de stand-by-indicatie.

1. Houd de toets "menu/ok" 2 seconden ingedrukt.
 - » Het menu verschijnt op de display.
2. Navigeer naar het menu *Systeem* > *Fabrieksinstellingen*.
3. Kies met de "pijltoetsen" *Resetten* en bevestig met "menu/ok".
4. Kies meermaals het commando *Exit* om het menu te verlaten.
 - » Op de display verschijnt de stand-by-indicatie.

8.7 Weergaven in het menu *Systeem*

In het menu *Systeem* vindt u informatie over de status van het apparaat.

U bereikt de informatie via het menu *Systeem* > *Statistiek* en het menu *Systeem* > *SW-versie*. Om het menu te verlaten, drukt u op de toets "menu/ok".

De volgende tabel biedt een overzicht van de inhoud van deze informatie.

Menu	Informatie
<i>Statistiek</i>	
<i>Bereidingen totaal</i>	Aantal dranken die sinds de ingebruikname werden bereid.
<i>Reiniging zetgr.</i>	Aantal uitgevoerde reinigingen
<i>Ontkalken</i>	Aantal uitgevoerde ontkalkingsbeurten.
Progressiebalken	Tonen het resterende aantal bereidingen voor het apparaat opnieuw gereinigd of ontkalkt moet worden.
<i>SW-versie</i>	
<i>MAIN XXXXXXXXXXXX</i>	Geïnstalleerde softwareversie.

8.8 Maalgraad instellen

De maalgraad van de koffiebonen heeft invloed op de smaak van de koffie. De maalgraad werd voor de levering optimaal ingesteld. Wij adviseren de maalgraad ten vroegste na ca. 1000 koffiebereidingen (ongeveer 1 jaar) aan te passen.

OPGELET

Het instellen van de maalgraad bij een stilstaand maalwerk kan schade aan het maalwerk veroorzaken.

- Stel de maalgraad alleen in terwijl het maalwerk loopt.

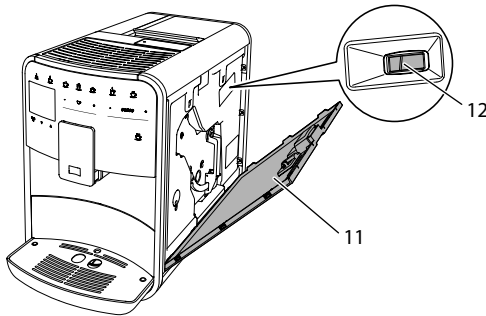

Afb. 20: Maalgraad instellen

Voorwaarde: op de display staat de stand-by-indicatie.

1. Open het afdekpaneel (11). Grijp daarvoor in de uitsparing aan de rechterkant van het apparaat en trek het afdekpaneel omhoog.
 2. Bereid een willekeurige koffiespecialiteit.
 3. Beweeg de hefboom (12) vooruit of achteruit terwijl het maalwerk loopt.
 - Achteruit = maalgraad groffer
 - Vooruit = maalgraad fijner
 4. Sluit het afdekpaneel. Plaats het afdekpaneel aan de onderkant in het apparaat en zwenk het omhoog tot het vastklikt.
- » Op de display verschijnt de stand-by-indicatie.

i Informatie

De maalgraad is optimaal ingesteld als de koffie gelijkmatig uit de uitloop stroomt en een fijne, vaste crema ontstaat.

8.9 Aansluiting voor de melkslang ombouwen

De melkslang kan aan de linker- of de rechterkant van de uitloop worden aangesloten.

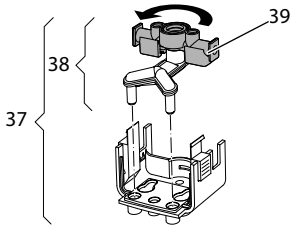

Afb. 21: Toevoer draaien

Om de uitloop om te bouwen, gaat u als volgt te werk:

1. Trek de melkslang van het apparaat.
2. Duw de uitloop helemaal omlaag.
3. Ontgrendel de melkeenheid (37) met twee vingers van één hand en trek de melkeenheid omlaag van de uitloop.
4. Trek de melkverdeler (38) omhoog uit de melkeenheid.
5. Draai de toevoer (39) 180°.

De montage gebeurt in de omgekeerde volgorde.

9 Verzorging en onderhoud

Door regelmatige reiniging en onderhoud zorgt u voor een permanent hoge kwaliteit van uw koffiespecialiteiten.

9.1 Algemene reiniging

Reinig het apparaat geregeld. Verwijder externe verontreinigingen door melk en koffie onmiddellijk.

OPGELET

Het gebruik van ongeschikte reinigingsmiddelen kan krassen veroorzaken op de oppervlakken van het apparaat.

- Gebruik geen schurende doeken, sponzen of reinigingsmiddelen.

Voorwaarde: het apparaat is uitgeschakeld.

- Reinig het apparaat aan de buitenkant met een zachte, vochtige doek en een normaal vaatwasmiddel.
- Was het lekbakje en de residubak af met een zachte, vochtige doek en een normaal vaatwasmiddel.
- Reinig het bonenreservoir met een zachte, droge doek.

9.2 Koffiesysteem spoelen

Bij het spoelen worden de buisjes van de uitloop en de inwendige delen van het koffiesysteem gespoeld. Daardoor komt er ook spoelwater uit het systeem in het lekbakje terecht.

Bij het in- en uitschakelen voert het apparaat altijd een spoeling van het koffiesysteem uit.

U kunt de spoeling ook manueel uitvoeren.

Voorwaarde: op de display staat de stand-by-indicatie.

1. Plaats een bakje onder de uitloop.
2. Houd de toets "menu/ok" 2 seconden ingedrukt.
 - » Het menu verschijnt op de display.
3. Navigeer naar het menu *Onderhoud > Spoeling*.
4. Kies met de "pijltoetsen" *Start* en bevestig met "menu/ok".
 - » Het koffiesysteem wordt gespoeld.
 - » Op de display verschijnt de stand-by-indicatie.

9.3 Zetgroep reinigen

Om schade aan het apparaat te vermijden, adviseren wij de zetgroep eenmaal per week te reinigen.

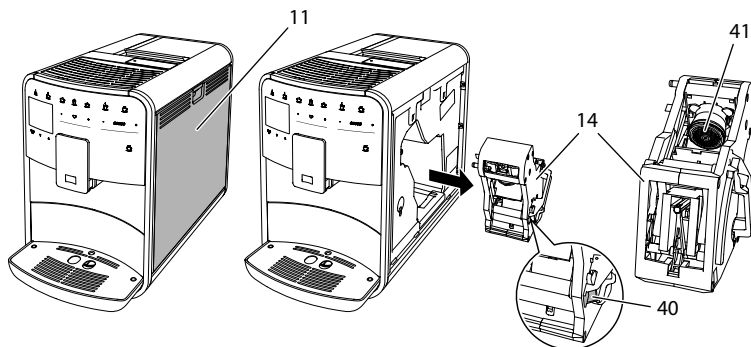

Afb. 22: Zetgroep demonteren

Voorwaarde: het apparaat is uitgeschakeld.

1. Open het afdekpaneel (11). Grijp daarvoor in de uitsparing aan de rechterkant van het apparaat en trek het afdekpaneel omhoog.
2. Houd de rode hefboom (40) aan de greep van de zetgroep (14) ingedrukt en draai deze in de richting van de klok tot hij vastklikt.
3. Trek de zetgroep aan de greep uit het apparaat.
4. Spoel de volledige zetgroep langs alle kanten zorgvuldig af onder stromend water. Zorg er met name voor dat er geen koffieresten meer aanwezig zijn in de zeef (41).
5. Laat de zetgroep uitdruppelen.
6. Verwijder met een zachte, droge doek koffieresten van de oppervlakken binnen in het apparaat.
7. Plaats de zetgroep in het apparaat. Houd de rode hefboom aan de greep van de zetgroep ingedrukt en draai deze tegen de richting van de klok tot hij vastklikt.
8. Sluit het afdekpaneel. Plaats het afdekpaneel aan de onderkant in het apparaat en zwenk het omhoog tot het vastklikt.

9.4 Programma „Easy Cleaning“

Met het programma Easy Cleaning-programma wordt het melksysteem gespoeld.

Na elke bereiding van een koffiespecialiteit met melk vraagt het apparaat om het Easy Cleaning-programma uit te voeren.

U kunt het Easy Cleaning-programma ook manueel uitvoeren.

Voorwaarde: op de display staat de stand-by-indicatie.

1. Plaats een bakje onder de uitloop.
2. Houd de toets "menu/ok" 2 seconden ingedrukt.
 - » Het menu verschijnt op de display.
3. Navigeer naar het menu *Onderhoud > Easy Cleaning*.
4. Kies met de "pijltoetsen" *Start* en bevestig met "menu/ok".
5. Volg de instructies op de display tot het Easy Cleaning-programma beëindigd is.
 - » Op de display verschijnt de stand-by-indicatie.

9.5 Programma „Melksysteem reinigen“

Met dit programma wordt het melksysteem gereinigd met behulp van een melksysteemreiniger.

Met het oog op een goede hygiëne en om schade aan het apparaat te vermijden, adviseren wij het reinigingsprogramma eenmaal per week uit te voeren.

Het reinigingsprogramma duurt ongeveer 3 minuten en mag niet onderbroken worden.

OPGELET

Het gebruik van een ongeschikte melksysteemreiniger kan schade aan het apparaat tot gevolg hebben.

- Gebruik uitsluitend Melitta® PERFECT CLEAN Espresso Machines Melksysteemreiniger.

Voorwaarde: op de display staat de stand-by-indicatie.

1. Plaats een bakje met een inhoud van minstens 0,7 liter onder de uitloop.
2. Houd de toets "menu/ok" 2 seconden ingedrukt.
 - » Het menu verschijnt op de display.
3. Navigeer naar het menu *Onderhoud > Reiniging melksysteem*.
4. Kies met de "pijltoetsen" *Start* en bevestig met "menu/ok".
5. Volg de instructies op de display tot het Intensive Cleaning-programma beëindigd is.
 - » Op de display verschijnt de stand-by-indicatie.

Melkeenheid reinigen

Wij adviseren bovendien de melkeenheid, de melkslang en het melkkannetje (afhankelijk van het model) geregeld te reinigen.

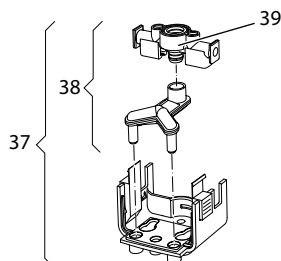

Afb. 23: Melkeenheid demonteren

Om de melkeenheid te demonteren, gaat u als volgt te werk:

1. Trek de melkslang van het apparaat.
2. Duw de uitloop helemaal omlaag.
3. Ontgrendel de melkeenheid (37) met twee vingers van één hand en trek de melkeenheid omlaag van de uitloop.
4. Trek de melkverdeler (38) omhoog uit de melkeenheid.
5. Trek de toevoer (39) omhoog uit het apparaat.
6. Reinig de verschillende onderdelen met warm water. Gebruik het meegeleverde reinigingsborsteltje, een zachte, vochtige doek en normaal vaatwasmiddel.

De montage gebeurt in de omgekeerde volgorde.

i Informatie

Het melkkannetje (afhankelijk van het model) mag gereinigd worden in de vaatwasmachine.

9.6 Programma „Koffiesysteem reinigen“

Met het reinigingsprogramma worden koffie- en koffie-olieresten verwijderd met behulp van koffiemachinerreiniger.

Om schade aan het apparaat te vermijden, adviseren wij het reinigingsprogramma alle 2 maanden uit te voeren – of als het apparaat erom vraagt.

Reinig vóór de start van het reinigingsprogramma de zetgroep en de binnenruimte (zie hoofdstuk 9.3 *Zetgroep reinigen* op pagina 183).

Het reinigingsprogramma duurt ongeveer 15 minuten en mag niet onderbroken worden.

⚠ VOORZICHTIG

Contact met koffiemachinerreiniger kan irritaties van de ogen en de huid tot gevolg hebben.

- Neem de gebruiksinstructies op de verpakking van de koffiemachinerreiniger in acht.

OPGELET

Het gebruik van een ongeschikte koffiemachinerreiniger kan schade aan het apparaat tot gevolg hebben.

- Gebruik uitsluitend Melitta® PERFECT CLEAN Espresso Machines Reinigingstabletten.

Voorwaarde: op de display staat de stand-by-indicatie.

1. Houd de toets "menu/ok" 2 seconden ingedrukt.
 - » Het menu verschijnt op de display.
2. Navigeer naar het menu *Onderhoud > Reiniging*.
3. Kies met de "pijltoetsen" *Start* en bevestig met "menu/ok".
4. Volg de instructies op de display tot het reinigingsprogramma beëindigd is.
 - » Op de display verschijnt de stand-by-indicatie.

9.7 Programma „Ontkalking“

Met het ontkalkingsprogramma worden kalkafzettingen uit het apparaat verwijderd met behulp van koffiemachine-ontkalker.

Om schade aan het apparaat te vermijden, adviseren wij het ontkalkingsprogramma alle 3 maanden uit te voeren – of als het apparaat erom vraagt.

Het ontkalkingsprogramma duurt ongeveer 25 minuten en mag niet onderbroken worden.

⚠ VOORZICHTIG

Contact met ontkalker kan irritaties van de ogen en de huid tot gevolg hebben.

- Neem de gebruiksinstructies op de verpakking van de ontkalker in acht.

OPGELET

Het gebruik van een ongeschikte ontkalker kan schade aan het apparaat tot gevolg hebben.

- Gebruik uitsluitend vloeibare ontkalker Melitta® ANTI CALC Espresso Machines.

OPGELET

Een ingeschroefde waterfilter kan tijdens het ontkalkingsprogramma beschadigd worden.

- Verwijder de waterfilter voor de start van het ontkalkingsprogramma (zie hoofdstuk 9.9 *Waterfilter gebruiken* op pagina 188).
- Leg de waterfilter tijdens het ontkalkingsprogramma in een bakje met leidingwater.
- Na afloop van het ontkalkingsprogramma kunt u de waterfilter weer aanbrengen en verder gebruiken.

Voorwaarde: op de display staat de stand-by-indicatie.

1. Houd de toets "menu/ok" 2 seconden ingedrukt.
 - » Het menu verschijnt op de display.
2. Navigeer naar het menu *Onderhoud > Ontkalking*.
3. Kies met de "pijltoetsen" *Start* en bevestig met "menu/ok".
4. Volg de instructies op de display tot het ontkalkingsprogramma beëindigd is.
 - » Op de display verschijnt de stand-by-indicatie.

9.8 Waterhardheid instellen

De ingestelde waterhardheid beïnvloedt de ontkalkingsfrequentie. Hoe harder het water is, des te vaker moet het apparaat ontkalkt worden.

i Informatie

Als u een waterfilter gebruikt (zie hoofdstuk 9.9 *Waterfilter gebruiken* op pagina 188), kunt u geen waterhardheid instellen.

Bepaal de waterhardheid met het meegeleverde teststrookje. Neem de instructies op de verpakking van het teststrookje en de tabel in acht *Waterhardheidsklasse op pagina 192*.

Voorwaarde: op de display staat de stand-by-indicatie.

1. Houd de toets "menu/ok" 2 seconden ingedrukt.
 - » Het menu verschijnt op de display.
2. Navigeer met de "pijltoetsen" naar het menu *Waterhardheid*.
3. Kies met de "pijltoetsen" de waterhardheidsklasse en bevestig met "menu/ok".
4. Verlaat het menu met het commando *Exit*.
 - » Op de display verschijnt de stand-by-indicatie.

9.9 Waterfilter gebruiken

Het gebruik van een waterfilter verlengt de levensduur van het apparaat en u hoeft het apparaat niet zo vaak te ontkalken. De meegeleverde waterfilter filtert kalk en andere schadelijke stoffen uit het water.

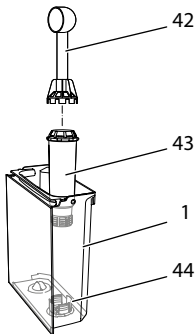

Afb. 24: Waterfilter in-/uitschakelen

De waterfilter (43) wordt met de schroefhulp op het einde van de meegeleverde koffielepel (42) in of uit de schroefdraad (44) op de bodem van de watertank (1) geschroefd.

Waterfilter aanbrenen

Informatie

Leg de waterfilter enkele minuten in een bakje met vers leidingwater voor u hem in de watertank schroeft.

Voorwaarde: op de display staat de stand-by-indicatie.

1. Houd de toets "menu/ok" 2 seconden ingedrukt.
 - » Het menu verschijnt op de display.
 2. Navigeer naar het menu *Onderhoud > Filter > Filter plaatsen*.
 3. Kies met de "pijltoetsen" *Start* en bevestig met "menu/ok".
 4. Volg de verdere instructies op de display.
- » De waterhardheid is automatisch ingesteld op *Zacht*.
 - » Op de display verschijnt de stand-by-indicatie.

Waterfilter vervangen

Vervang de waterfilter als het apparaat erom vraagt.

Voorwaarde: op de display staat de stand-by-indicatie.

1. Houd de toets "menu/ok" 2 seconden ingedrukt.
 - » Het menu verschijnt op de display.
 2. Navigeer naar het menu *Onderhoud > Filter > Filter vervangen*.
 3. Kies met de "pijltoetsen" *Start* en bevestig met "menu/ok".
 4. Volg de verdere instructies op de display.
- » Op de display verschijnt de stand-by-indicatie.

Waterfilter verwijderen

De waterfilter mag niet gedurende langere tijd droogstaan. Wij adviseren de waterfilter bij in een bakje met leidingwater in de koelkast te bewaren als het apparaat gedurende langere tijd niet wordt gebruikt.

Voorwaarde: op de display staat de stand-by-indicatie.

1. Houd de toets "menu/ok" 2 seconden ingedrukt.
 - » Het menu verschijnt op de display.
 2. Navigeer naar het menu *Onderhoud > Filter > Filter verwijderen*.
 3. Kies met de "pijltoetsen" *Start* en bevestig met "menu/ok".
 4. Volg de verdere instructies op de display.
- » De waterhardheid is automatisch teruggezet op de vorige instelling.
 - » Op de display verschijnt de stand-by-indicatie.

10 Storingen

Als de storingen met de onderstaande maatregelen niet verholpen kunnen worden of als er storingen optreden die hier niet vermeld staan, dan kunt u zich tot onze hotline (lokaal tarief) wenden.

Nederland: +31 (0)183/ 642 642

België: +32 (0)9/ 331 52 30

Storing	Oorzaak	Remedie
Koffie druppelt slechts uit de uitloop.	Maalgraad te fijn.	<ul style="list-style-type: none"> Maalgraad groffer instellen (zie hoofdstuk 8.8 op pagina 179).
	Apparaat verontreinigd.	<ul style="list-style-type: none"> Zetgroep reinigen (zie hoofdstuk 9.3 op pagina 183). Reinigingsprogramma uitvoeren (zie hoofdstuk 9.6 op pagina 186).
	Apparaat aangekalkt.	<ul style="list-style-type: none"> Apparaat ontkalken (zie hoofdstuk 9.7 op pagina 186).
Koffie loopt niet.	Watertank niet gevuld of niet correct geplaatst.	<ul style="list-style-type: none"> Watertank vullen en correcte plaatsing controleren (zie hoofdstuk 4.6 op pagina 163).
	Zetgroep verstopt.	<ul style="list-style-type: none"> Zetgroep reinigen (zie hoofdstuk 9.3 op pagina 183).
Melding <i>Bonen vullen</i> op de display, alhoewel het bonenreservoir gevuld is.	Bonen vallen niet in het maalwerk.	<ul style="list-style-type: none"> Lichtjes tegen het bonenreservoir kloppen. Bonenreservoir reinigen. Koffiebonen te sterk oliehoudend. Andere koffiebonen gebruiken.
	Schuifschakelaar "BEAN SELECT" staat in het midden.	<ul style="list-style-type: none"> Schuifschakelaar "BEAN SELECT" naar rechts of links bewegen.
Lawaai uit het maalwerk.	Vreemd voorwerp in het maalwerk.	<ul style="list-style-type: none"> Contact opnemen met de hotline.
Zetgroep kan na verwijdering niet terug worden geplaatst.	Zetgroep is niet correct vergrendeld.	<ul style="list-style-type: none"> Controleren of de greep voor de vergrendeling van de zetgroep correct vergrendeld is (zie hoofdstuk 9.3 op pagina 183).
	Aandrijving niet op de juiste positie.	<ul style="list-style-type: none"> Houd de "My Coffee"-toets ingedrukt. Druk tegelijkertijd op de Aan/Uit-knop. Het apparaat voert een initialisatie uit. Laat de toetsen weer los.
Melding <i>Systeemfout</i> op de display.	Softwarestoring	<ul style="list-style-type: none"> Apparaat uit- en weer inschakelen (zie hoofdstuk 4.1 op pagina 157). Contact opnemen met de hotline.

11 Transport, bewaring en verwijdering

11.1 Apparaat ontluichten

Wij adviseren het apparaat te ontluichten als het gedurende langere tijd niet wordt gebruikt, voor het wordt getransporteerd of bij vorstgevaar.

Bij het ontluichten wordt het resterende water uit het apparaat verwijderd.

Voorwaarde: op de display staat de stand-by-indicatie.

1. Houd de toets "menu/ok" 2 seconden ingedrukt.
 - » Het menu verschijnt op de display.
2. Navigeer naar het menu *Systeem* > *Ontluichten*.
3. Kies met de "pijltoetsen" *Start* en bevestig met "menu/ok".
4. Volg de verdere instructies op de display.
 - » Het apparaat wordt nu uitgeschakeld.

11.2 Apparaat transporteren

OPGELET

Bevroren restwater kan schade aan het apparaat veroorzaken.

- Zorg ervoor dat het apparaat niet wordt blootgesteld aan temperaturen onder 0 °C.

Informatie

Transporteer het apparaat in de originele verpakking. Op die manier vermijdt u transportschade.

Voer de volgende stappen uit voor u het apparaat transporteert:

1. Ontlucht het apparaat (zie hoofdstuk 11.1 *Apparaat ontluichten* op pagina 191).
2. Leeg het lekbakje en de residubak.
3. Leeg de watertank.
4. Leeg het bonenreservoir.
5. Reinig het apparaat (zie hoofdstuk 9.1 *Algemene reiniging* op pagina 182).
6. Bevestig losse onderdelen (kopjesplateau enz.) met geschikt kleeflint.
7. Verpak het apparaat.

11.3 Apparaat verwijderen



De met dit symbool gemarkeerde apparaten zijn onderworpen aan de Europese Richtlijn voor 2002/96/EG voor WEEE (Waste Electrical and Electronic Equipment).

Elektrische apparaten horen niet bij het huisvuil.

- Verwijder het apparaat op een milieuvriendelijke manier via de geschikte inzamelkanalen.

12 Technische gegevens

Technische gegevens	
Bedrijfsspanning	220 V tot 240 V, 50 Hz
Opgenomen vermogen	max. 1450 W
Pompdruk	statisch max. 15 bar
Afmetingen	
Breedte	255 mm
Hoogte	365 mm
Diepte	465 mm
Inhoud	
Bonenreservoir	2 x 135 g
Watertank	1,8 l
Gewicht (leeg)	10,1 kg
Omgevingsomstandigheden	
Temperatuur	10 °C tot 32 °C
Relatieve luchtvochtigheid	30 % tot 80 % (niet condenserend)

Waterhardheidsklasse	°dH	°f
Zacht	0 tot 7,2	0 tot 13
Gemiddeld	7,2 tot 14	13 tot 25
Hard	14 tot 21,2	25 tot 38
Zeer hard	> 21,2	> 38

Fabrieksinstellingen		
Espresso	Drankhoeveelheid	40 ml
	Koffiesterkte	Sterk
Café crème	Drankhoeveelheid	120 ml
	Koffiesterkte	Sterk

Fabrieksinstellingen		
Cappuccino	Drankhoeveelheid	130 ml
	Koffiesterkte	Sterk
Latte macchiato	Drankhoeveelheid	190 ml
	Koffiesterkte	Sterk
Melk	Schuimhoeveelheid	120 ml
	Melkhoeveelheid	120 ml
Heet water	Drankhoeveelheid	120 ml

Indice

1	Avvertenze di sicurezza	197
1.1	Spiegazione dei simboli usati	197
1.2	Uso previsto	198
1.3	Pericoli dovuti alla corrente elettrica	198
1.4	Pericolo di ustioni e scottature	199
1.5	Sicurezza generale	199
2	Descrizione della macchina da caffè	200
2.1	Componenti della macchina da caffè	200
2.2	Elementi del pannello dei comandi	202
3	Primi passi	203
3.1	Disimballaggio della macchina da caffè	203
3.2	Controllo dell'entità di fornitura	203
3.3	Collocazione della macchina da caffè	204
3.4	Collegamento della macchina da caffè	204
3.5	Prima messa in funzione della macchina da caffè	204
4	Comandi fondamentali	205
4.1	Accensione e spegnimento della macchina da caffè	205
4.2	Uso del pannello dei comandi	206
4.3	Navigazione nel menu	207
4.4	Riempimento del contenitore dei chicchi ed uso di Bean Select	209
4.5	Uso di caffè in polvere	210
4.6	Riempimento del serbatoio dell'acqua	211
4.7	Regolazione dell'erogatore	212
4.8	Uso del latte	212
4.9	Svuotamento della vaschetta raccogli gocce e del contenitore per i fondi di caffè	214
5	Preparazione delle bevande	215
5.1	Preparazione del caffè espresso e del caffè crema	215
5.2	Preparazione del cappuccino	216
5.3	Preparazione del latte macchiato	216
5.4	Preparazione della schiuma latte e del latte caldo	217
5.5	Preparazione dell'acqua calda	217
5.6	Modifica delle impostazioni prima e durante la preparazione	217
5.7	Interruzione della preparazione di una bevanda	219
5.8	Preparazione contemporanea di due bevande	219
6	Modifica permanente delle impostazioni bevanda	219
6.1	Selezione delle ricette	220
6.2	Modifica delle preimpostazioni	221

7	Impostazioni personalizzate – "My Coffee"	222
7.1	Modifica dei profili personalizzati	222
7.2	Selezione/modifica delle impostazioni personalizzate	223
7.3	Preparazione delle bevande con le impostazioni personalizzate	224
8	Modifica delle impostazioni base	225
8.1	Impostazione della lingua	225
8.2	Impostazione dell'orologio	225
8.3	Impostazione dello spegnimento automatico	225
8.4	Impostazione della modalità di risparmio energetico	227
8.5	Impostazione della temperatura del caffè	227
8.6	Ripristino delle impostazioni di fabbrica	228
8.7	Informazioni visualizzate nel menu Sistema	228
8.8	Regolazione del grado di macinazione	229
8.9	Collegamento del tubo di erogazione latte	230
9	Pulizia e manutenzione	230
9.1	Pulizia generale	230
9.2	Pulizia del sistema caffè	231
9.3	Pulizia dell'unità bollitore	231
9.4	Programma "Easy Cleaning"	232
9.5	Programma "Pulizia sistema latte"	233
9.6	Programma "Pulizia sistema caffè"	234
9.7	Programma "Decalcificazione"	235
9.8	Impostazione della durezza dell'acqua	236
9.9	Uso del filtro dell'acqua	237
10	Problemi	238
11	Trasporto, stoccaggio e smaltimento	240
11.1	Sfiato della macchina da caffè	240
11.2	Trasporto della macchina da caffè	240
11.3	Smaltimento della macchina da caffè	241
12	Dati tecnici	241

Gentile Cliente,

grazie per aver scelto la nostra macchina da caffè superautomatica CaffèO Barista.

Le presenti istruzioni per l'uso vi permetteranno di conoscere le molteplici possibilità offerte da questa macchina da caffè e di godervi il caffè al massimo delle sue potenzialità di gusto e di aroma.

Leggete attentamente le presenti istruzioni per l'uso per evitare danni alle persone e danni materiali. Conservate accuratamente le presenti istruzioni per l'uso. Se la macchina da caffè viene passata a terzi, insieme alla macchina dovranno essere consegnate anche le presenti istruzioni per l'uso.

Melitta non si assume alcuna responsabilità per danni derivanti dalla mancata osservanza delle istruzioni per l'uso.

Per maggiori informazioni oppure in caso di domande riguardanti la macchina da caffè rivolgetevi alla Melitta o visitate il sito Internet: www.melitta.de

Vi auguriamo tanta soddisfazione con la vostra macchina da caffè.

1 Avvertenze di sicurezza

- CE** La macchina da caffè è conforme alle seguenti direttive europee:
- 2014/35/UE (Bassa Tensione),
 - 2014/30/UE (Compatibilità Elettromagnetica),
 - 2011/65/UE (RoHS),
 - 2009/125/CE (Ecodesign/ErP).

La macchina da caffè è costruita secondo lo stato più avanzato della tecnica. Nonostante ciò ci sono rischi residui.

Rispettare le avvertenze di sicurezza per evitare pericoli. Melitta non si assume alcuna responsabilità per danni derivanti dalla mancata osservanza delle avvertenze di sicurezza.

1.1 Spiegazione dei simboli usati

I simboli riportati in basso stanno ad indicare particolari pericoli legati all'uso della macchina da caffè oppure forniscono informazioni utili per l'uso.

▲ PRUDENZA

La segnalazione PRUDENZA sta ad indicare possibili lesioni.

ATTENZIONE

La segnalazione **ATTENZIONE** sta ad indicare possibili danneggiamenti della macchina da caffè.

Nota bene

La segnalazione **Nota bene** sta ad indicare ulteriori informazioni e consigli per l'utilizzo della macchina da caffè.

1.2 Uso previsto

La macchina è costruita per la preparazione delle bevande a base di caffè con caffè in chicchi o in polvere e per il riscaldamento di latte ed acqua.

La macchina da caffè è destinata all'uso domestico.

Qualsiasi utilizzo diverso è considerato un uso improprio e potrà comportare danni alle persone o danni materiali. Melitta non sarà responsabile per danni causati da un uso improprio della macchina.

1.3 Pericoli dovuti alla corrente elettrica

In caso di danni alla macchina o al cavo di alimentazione sussiste il pericolo di morte a causa di scosse elettriche.

Rispettare le seguenti avvertenze di sicurezza per evitare rischi causati da alta tensione.

- Non utilizzare un cavo di alimentazione danneggiato.
- Un cavo di alimentazione danneggiato dovrà essere sostituito esclusivamente dal produttore, dal suo servizio di assistenza o da altra persona adeguatamente qualificata.
- Non aprire coperchi o coperture avvitate in maniera fissa sul corpo della macchina da caffè.
- Utilizzare la macchina da caffè soltanto se è perfettamente funzionante e in perfetto stato tecnico.
- Una macchina da caffè difettosa dovrà essere riparata esclusivamente da un'officina autorizzata. Non riparare la macchina da soli.
- Non apportare modifiche alla macchina da caffè, ai suoi componenti o agli accessori.
- Non immergere la macchina da caffè in acqua.

1.4 Pericolo di ustioni e scottature

I liquidi ed il vapore fuoriuscenti possono essere molto caldi. Anche alcune parti della macchina si riscaldano fortemente.

Rispettare le seguenti avvertenze di sicurezza per evitare ustioni e scottature.

- Evitare il contatto dei liquidi e dei vapori fuoriuscenti con la pelle.
- Durante il funzionamento non toccare gli ugelli dell'erogatore.

1.5 Sicurezza generale

Rispettare le seguenti avvertenze di sicurezza per evitare danni alle persone e danni materiali.

- Durante il funzionamento della macchina da caffè non mettere le mani nel vano interno della macchina.
- Tenere la macchina da caffè ed il cavo di alimentazione lontani dalla portata dei bambini al di sotto degli 8 anni.
- L'uso della presente macchina da caffè è consentito ai bambini al di sopra degli 8 anni come anche a persone con ridotte capacità psico-fisico-sensoriali o con esperienze e conoscenze insufficienti, premesso che queste persone vengano attentamente sorvegliate o siano state accuratamente istruite sull'uso sicuro della macchina e siano a conoscenza dei pericoli risultanti.
- Ai bambini è vietato giocare con la macchina da caffè. La pulizia e la manutenzione sono proibite ai bambini al di sotto degli 8 anni. I bambini al di sopra degli 8 anni devono essere sorvegliati per l'esecuzione della pulizia e della manutenzione.
- Staccare la macchina da caffè dall'alimentazione elettrica se rimane incustodita a lungo.

2 Descrizione della macchina da caffè

2.1 Componenti della macchina da caffè

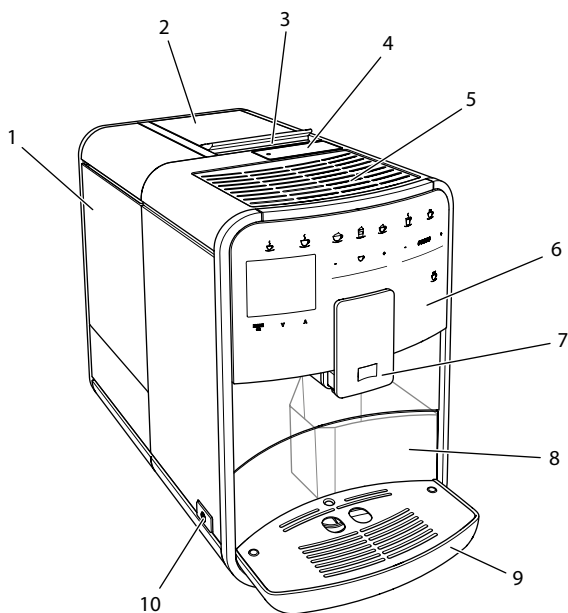

Fig. 1: Vista dal lato anteriore sinistro

- 1 Serbatoio dell'acqua
- 2 Contenitore doppio per i chicchi di caffè
- 3 Leva "BEAN SELECT"
- 4 Vano per caffè in polvere
- 5 Ripiano poggiategge
- 6 Pannello dei comandi
- 7 Erogatore regolabile in altezza con 2 ugelli caffè, 2 ugelli latte, 1 ugello acqua calda
- 8 Contenitore (interno) per i fondi di caffè
- 9 Vaschetta raccogli gocce
- 10 Tasto "ON/OFF"

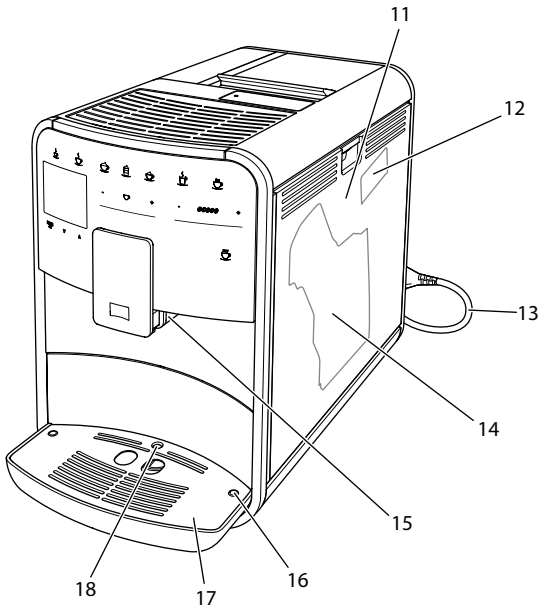

Fig. 2: Vista dal lato anteriore destro

- 11 Pannello di copertura
- 12 Leva per "regolazione grado di macinazione" (dietro il pannello di copertura)
- 13 Cavo di alimentazione con vano portacavo
- 14 Unità bollitore (dietro il pannello di copertura)
- 15 Collegamento tubo del latte sull'erogatore (spostabile sul lato sinistro)
- 16 Collegamento tubo del latte alla vaschetta raccogli gocce (collegabile su entrambi i lati)
- 17 Piano poggia tazze
- 18 Galleggiante

2.2 Elementi del pannello dei comandi

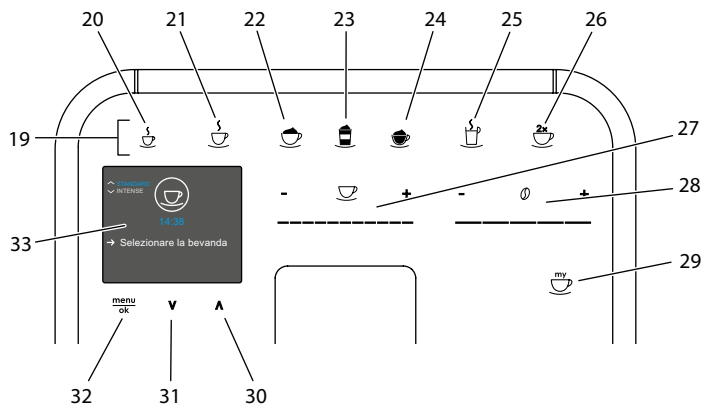

Fig. 3: Pannello dei comandi

Pos.	Denominazione	Funzione
19	Tasti diretti	Preparazione delle bevande
20	Caffè espresso	Preparazione del caffè espresso
21	Caffè crema	Preparazione del caffè crema
22	Cappuccino	Preparazione del cappuccino
23	Latte macchiato	Preparazione del latte macchiato
24	Schiuma latte/ latte caldo	Preparazione della schiuma latte o del latte caldo
25	Acqua calda	Preparazione dell'acqua calda
26	2 tazze	Erogazione di due tazze
27	Cursore quantità bevanda	Regolazione della quantità della bevanda
28	Cursore intensità aroma	Impostazione dell'intensità dell'aroma
29	My Coffee	Selezione delle impostazioni personalizzate per le bevande
30	Tasto freccia verso l'alto	Navigazione verso l'alto nel menu oppure impostazione di aroma caffè <i>STANDARD</i>
31	Tasto freccia verso il basso	Navigazione verso il basso nel menu oppure impostazione di aroma caffè <i>INTENSE</i>
32	menu/ok	Accesso al menu o conferma delle impostazioni effettuate
33	Display	Visualizzazione dei menu e dei messaggi attuali Esempio: visualizzazione di macchina pronta al funzionamento

3 Primi passi

Il presente capitolo descrive come preparare la macchina da caffè per usarla.

3.1 Disimballaggio della macchina da caffè

⚠ PRUDENZA

Il contatto con i detergenti potrà provocare irritazioni agli occhi e alla pelle.

- Conservare i detergenti dati in dotazione fuori dalla portata dei bambini.
- Disimballare la macchina da caffè. Rimuovere il materiale d'imballaggio, i nastri adesivi e le pellicole protettive dalla macchina.
- Conservare il materiale d'imballaggio per eventuali futuri trasporti o rispedizioni.

ℹ Nota bene

La macchina da caffè potrà contenere tracce di caffè e di acqua. La macchina è stata testata in fabbrica per verificare il suo perfetto funzionamento.

3.2 Controllo dell'entità di fornitura

Controllare, con l'ausilio dell'elenco riportato di seguito, la completezza della fornitura. Se dovessero mancare delle parti rivolgersi al rivenditore.

- Misurino dotato di utensile per l'installazione del filtro dell'acqua
- Tubo di erogazione latte oppure serbatoio per il latte compreso il tubo (a seconda del modello)
- Spazzola per la pulizia
- Detergente per sistema caffè
- Detergente per sistema latte
- Decalcificante
- Filtro dell'acqua
- Strisce-test per determinare la durezza dell'acqua

3.3 Collocazione della macchina da caffè

Osservare quanto segue:

- Non collocare la macchina da caffè in ambienti umidi.
- Collocare la macchina da caffè su una superficie stabile, piana ed asciutta.
- Non collocare la macchina vicino a lavelli o simile.
- Non collocare la macchina su una superficie calda.
- Mantenere una distanza sufficiente di circa 10 cm dalla parete e da altri oggetti. La distanza verso l'alto dovrà essere di almeno 20 cm.
- Posare il cavo di alimentazione in modo che non possa essere danneggiato da spigoli vivi o da superfici calde.

3.4 Collegamento della macchina da caffè

Osservare quanto segue:

- Verificare che la tensione della rete elettrica corrisponda alla tensione d'esercizio specificata nei Dati tecnici (vedere la tabella *Dati tecnici* a pagina 241).
- Collegare la macchina da caffè solo ad una presa di corrente dotata di messa a terra ed installata a regola d'arte. In caso di dubbio rivolgersi ad un elettricista specializzato.
- La prese di corrente deve essere protetta almeno con un fusibile da 10 A.

3.5 Prima messa in funzione della macchina da caffè

Nel corso della prima messa in funzione potranno essere impostati la lingua, l'orologio e la durezza dell'acqua. Queste impostazioni potranno essere modificate anche successivamente (vedere il capitolo 8 *Modifica delle impostazioni base* a pagina 225 ed il capitolo 9.8 *Impostazione della durezza dell'acqua* a pagina 236).

Utilizzare le strisce-test comprese nella fornitura per determinare la durezza dell'acqua. Osservare le istruzioni riportate sulla confezione delle strisce-test e la tabella *Grado di durezza dell'acqua* a pagina 241.

 Nota bene

Consigliamo di buttare i primi due caffè dopo la prima messa in funzione.

Presupposto: la macchina da caffè è collocata nel luogo d'installazione e collegata.

1. Posizionare un recipiente sotto l'erogatore.
2. Avviare la macchina da caffè con il tasto "ON/OFF".
 - » Sul display appare il messaggio di benvenuto.
 - » Il sistema chiede all'operatore di effettuare il setup, visualizzando sul display: *Please Setup the machine.*
 - » Il tasto "menu/ok" lampeggia.
3. Confermare con "menu/ok".
 - » Appare il menu *Language.*
4. Selezionare la lingua desiderata con l'ausilio dei "tasti freccia". Confermare con "menu/ok".
 - » Appare il menu *Orologio.*
5. Selezionare le ore ed i minuti con l'ausilio dei "tasti freccia". Confermare le impostazioni rispettivamente con "menu/ok".
 - » Appare il menu *Durezza acqua.*
6. Selezionare con l'ausilio dei "tasti freccia" il grado di durezza rilevato oppure confermare direttamente il valore preimpostato con "menu/ok".
 - » Appare il messaggio *Riempire ed inserire il serbatoio dell'acqua.*
7. Estrarre il serbatoio dell'acqua. Sciacquarlo con acqua pulita. Riempire il serbatoio con acqua fresca e rimetterlo in posizione.
 - » La macchina si riscalda ed effettua un risciacquo automatico.
 - » Sul display appare il messaggio di pronto al funzionamento ed il messaggio *Riempire chicchi di caffè.*
8. Riempire il contenitore con i chicchi di caffè. A tale scopo leggere il capitolo *Riempimento del contenitore dei chicchi ed uso di Bean Select a pagina 209.*

4 Comandi fondamentali

Il presente capitolo descrive i comandi fondamentali per l'uso quotidiano della macchina da caffè.

4.1 Accensione e spegnimento della macchina da caffè

Prima di avviare la macchina da caffè per la prima messa in funzione, leggere il capitolo 3.5 *Prima messa in funzione della macchina da caffè* a pagina 204.

Nota bene

- All'accensione e allo spegnimento la macchina da caffè esegue un risciacquo automatico.

- Durante questi risciacqui viene scaricata anche acqua nella vaschetta raccogli gocce.

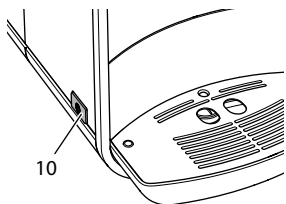

Fig. 4: Tasto "ON/OFF"



Fig. 5: Messaggio di benvenuto

Accensione della macchina da caffè

1. Posizionare un recipiente sotto l'erogatore.
2. Premere il tasto "ON/OFF" (10).
 - » Sul display appare il messaggio di benvenuto (vedere Fig. 5).
 - » La macchina si riscalda ed effettua un risciacquo automatico.
 - » Sul display appare il messaggio di pronto al funzionamento.

Spegnimento della macchina da caffè

1. Posizionare un recipiente sotto l'erogatore.
2. Premere il tasto "ON/OFF" (10).
 - » La macchina effettua un risciacquo automatico.
 - » La macchina si spegne.

i Nota bene

- La macchina si spegne automaticamente se non viene usata a lungo. Anche in questo caso avviene un risciacquo automatico.
- Il periodo di inattività prima dello spegnimento può essere impostato nel menu *Auto OFF*, vedere il capitolo 8.3 *Impostazione dello spegnimento automatico* a pagina 225.
- Se dal momento dell'accensione non è stata preparata nessuna bevanda oppure se il serbatoio dell'acqua è vuoto, il risciacquo non avviene.

4.2 Uso del pannello dei comandi

Le principali funzioni sono accessibili attraverso il pannello dei comandi.

Premere il tasto con la punta di un dito. Il pannello dei comandi non reagisce se viene toccato con una penna o con un altro oggetto.

Si accendono solo i tasti rispettivamente attivi ed utilizzabili nello stato in cui si trova la macchina.

Per l'azionamento dei tasti di comando possono essere usate le seguenti azioni:



Premere brevemente

Premere brevemente un tasto di comando per selezionare una funzione.



Premere a lungo

Premere un tasto di comando per un periodo superiore a 2 secondi per selezionare una seconda funzione eventualmente disponibile.



Premere "+" o "-"

Premere "+" oppure "-" per aumentare o diminuire il valore attualmente visualizzato. Tenere premuto un tasto per modificare il valore costantemente.



Premere il cursore

Premere il cursore in un punto per selezionare un valore.



Trascinare il cursore

Premere e spostare il dito sul cursore per aumentare o diminuire l'attuale valore.

4.3 Navigazione nel menu

Per l'impostazione di bevande personalizzate e per la pulizia e manutenzione della macchina da caffè è necessario accedere al menu e navigare nel menu.

Osservare le informazioni visualizzate sul display.



Fig. 6: Esempio del display con i tasti di comando

Utilizzare le seguenti possibilità per navigare all'interno del menu:

Accesso al menu e conferma dell'opzione selezionata



Premere il tasto "menu/ok" per più di 2 secondi per accedere al menu.

Premere brevemente il tasto "menu/ok" per confermare la selezione effettuata.

Navigazione nel menu



Premere i "tasti freccia" per navigare verso l'alto o verso il basso nel menu. Tenere premuto un "tasto freccia" per commutare rapidamente le opzioni di menu.

Uscita dal menu



Con i "tasti freccia" selezionare il comando *Exit* e confermare con "menu/ok" per uscire da un menu.

Per uscire dai menu che visualizzano unicamente informazioni e che non permettono di effettuare impostazioni, premere "menu/ok".

Accesso ai sottomenu

Alcune funzioni della macchina da caffè richiedono l'accesso attraverso diversi sottomenu.

L'accesso ai sottomenu è sempre simile. A titolo esemplificativo qui viene descritto per il programma *Decalcificazione*.



Fig. 7: Navigare al programma *Decalcificazione*

1. Premere per 2 secondi il tasto "menu/ok".
 - » Il menu appare sul display.
2. Con i "tasti freccia" selezionare *Manutenzione* e confermare con "menu/ok".
3. Con i "tasti freccia" selezionare *Decalcificazione* e confermare con "menu/ok".

All'interno delle presenti istruzioni per l'uso la selezione delle funzioni viene descritta sempre in forma abbreviata.

- Navigare al menu *Manutenzione* > *Decalcificazione*.

4.4 Riempimento del contenitore dei chicchi ed uso di Bean Select

I chicchi di caffè torrefatti perdono il loro aroma. Versare nel contenitore chicchi solo la quantità di chicchi di caffè corrispondente al consumo previsto entro i prossimi 3-4 giorni.

ATTENZIONE

L'uso di un tipo di caffè non idoneo potrà comportare l'incollarsi delle macine.

- Non utilizzare chicchi di caffè liofilizzati o caramellati.
- Non versare caffè in polvere nel contenitore destinato ai chicchi.

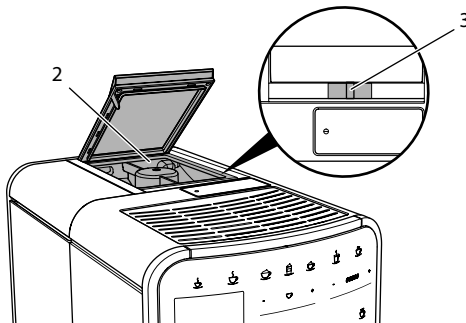

Fig. 8: Contenitore doppio per i chicchi di caffè

Il contenitore a due camere (2) permette di utilizzare due diverse qualità di caffè. Riempire ad esempio una camera con chicchi per il caffè espresso e l'altra con chicchi per il caffè crema. La leva "BEAN SELECT" (3) permette di commutare tra le camere.

⚠ PRUDENZA

Dopo la commutazione della camera del caffè in chicchi una quantità residua di chicchi rimane nelle macine. Le prime due bevande di caffè preparate dopo la commutazione sul caffè decaffeinato potranno ancora contenere caffeina. Per le persone con un'intolleranza alla caffeina ne potranno risultare problemi di salute.

- Per le persone che soffrono di un'intolleranza alla caffeina è consigliabile non bere le prime due bevande preparate dopo una commutazione della camera.

1. Aprire il coperchio del contenitore a due camere (2).
2. Riempire il contenitore con i chicchi di caffè.
3. Chiudere il coperchio del contenitore a due camere.
4. Selezionare una camera con la leva "BEAN SELECT" (3).

ℹ Nota bene

Se la leva si trova in posizione centrale, da nessuna delle camere cadranno chicchi di caffè nelle macine.

4.5 Uso di caffè in polvere

Per la preparazione di bevande a base di caffè potrà essere usato anche caffè in polvere.

ATTENZIONE

L'uso di un tipo di caffè non idoneo potrà comportare l'incollarsi e l'otturazione dell'unità bollitore.

- Non utilizzare caffè istantaneo.
- Versare una quantità di massimo un misurino nel vano per caffè in polvere.

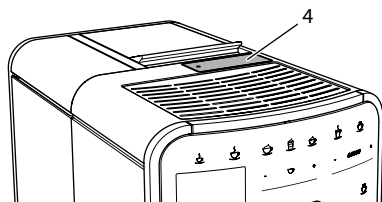

Fig. 9: Vano per caffè in polvere

1. Aprire il coperchio del vano per caffè in polvere (4).
2. Per dosare la quantità di caffè utilizzare il misurino dato in dotazione.

Versare una quantità di massimo un misurino nel vano per caffè in polvere.

3. Chiudere il coperchio del vano per caffè in polvere.
4. Continuare come descritto ai capitoli da 5 a 7.

ⓘ Nota bene

- Con l'uso del caffè in polvere non è possibile erogare due tazze.
- Se nell'arco di 3 minuti dall'apertura del vano per il caffè in polvere non viene preparato alcun caffè, la macchina commuta sul funzionamento con caffè in chicchi ed il caffè in polvere viene espulso nel contenitore per i fondi di caffè.

4.6 Riempimento del serbatoio dell'acqua

Per un'ottimo aroma del caffè usare unicamente acqua fresca e non gassata. Cambiare ogni giorno l'acqua.

ⓘ Nota bene

La qualità dell'acqua determina fortemente il gusto del caffè. Per questo motivo è consigliabile usare un filtro per l'acqua (vedere il capitolo 9.8 *Impostazione della durezza dell'acqua* a pagina 236 ed il capitolo 9.9 *Uso del filtro dell'acqua* a pagina 237).

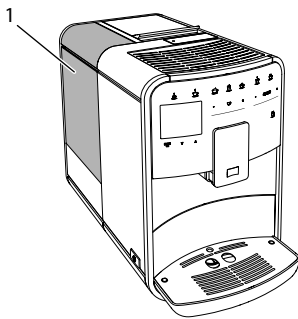

Fig. 10: Serbatoio dell'acqua

1. Aprire il coperchio del serbatoio dell'acqua ed estrarre il serbatoio (1) verso l'alto afferrando il manico.
2. Riempire il serbatoio con acqua.
Osservare il massimo livello di riempimento di 1,8 litri.
3. Inserire il serbatoio dell'acqua dall'alto nella macchina e chiudere il coperchio.

4.7 Regolazione dell'erogatore

L'erogatore (7) è regolabile in altezza. Regolare una distanza più piccola possibile tra l'erogatore ed il recipiente. In base al recipiente usato spostare l'erogatore verso l'alto o verso il basso.

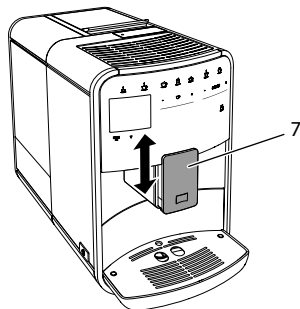

Fig. 11: Erogatore regolabile in altezza

4.8 Uso del latte

Per un'ottimo aroma della bevanda a base di caffè usare latte dal frigorifero.

A seconda del modello usato potranno essere utilizzati il serbatoio del latte dato in dotazione oppure il tubo del latte e una normale confezione di latte reperibile in commercio.

Nota bene

Il raccordo per il tubo del latte è stato predisposto in fabbrica a destra dell'erogatore. Per spostare il raccordo sul lato sinistro, leggere il capitolo 8.9 *Collegamento del tubo di erogazione latte* a pagina 230.

Collegamento del serbatoio del latte (a seconda del modello)

Versare nel serbatoio del latte soltanto la quantità di latte da consumare subito.

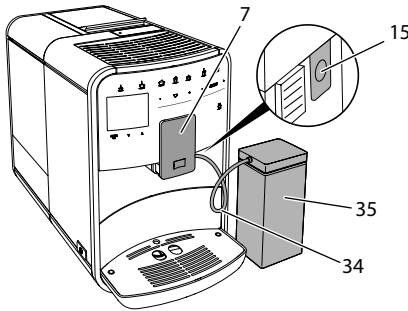

Fig. 12: Collegamento del serbatoio del latte alla macchina da caffè

1. Versare la quantità di latte desiderata nel serbatoio del latte (35).
2. Spostare l'erogatore (7) verso il basso.
3. Collegare il tubo del latte (34) con il serbatoio del latte e con il raccordo (15) sull'erogatore.

ⓘ Nota bene

Conservare il serbatoio riempito di latte nel frigorifero.

Collegamento del tubo del latte (a seconda del modello)

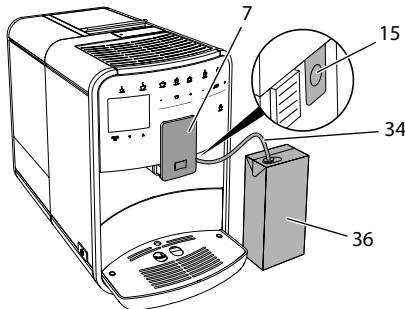

Fig. 13: Collegare il tubo del latte alla macchina da caffè

1. Spostare l'erogatore (7) verso il basso.
2. Collegare il tubo del latte (34) con il raccordo (15) sull'erogatore.
3. Inserire il tubo del latte in una normale confezione di latte (36).

4.9 Svuotamento della vaschetta raccogli gocce e del contenitore per i fondi di caffè

Quando la vaschetta raccogli gocce (9) e il contenitore per i fondi di caffè (8) sono pieni la macchina da caffè visualizza un messaggio per chiedere all'operatore di svuotarli. Il galleggiante (18) sporgente segnala anche che la vaschetta raccogli gocce è piena. Svuotare sempre entrambi i contenitori.

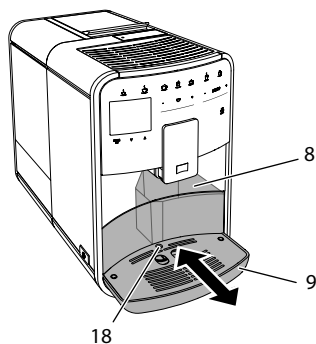

Fig. 14: Vaschetta raccogli gocce, contenitore per i fondi di caffè e galleggiante

1. Estrarre la vaschetta raccogli gocce (9) in avanti dalla macchina da caffè.
2. Estrarre il contenitore per i fondi di caffè (8) e svuotarlo.
3. Svuotare la vaschetta raccogli gocce.
4. Inserire il contenitore per i fondi di caffè.
5. Spingere la vaschetta raccogli gocce fino in fondo nella macchina da caffè.

i Nota bene

Il messaggio che chiede all'operatore di svuotare la vaschetta raccogli gocce ed il contenitore per i fondi di caffè avviene dopo un numero definito di erogazioni. Se i contenitori vengono svuotati con la macchina spenta, la procedura di svuotamento non viene registrata. Quindi potrà accadere che venga visualizzata la richiesta di svuotamento nonostante la vaschetta raccogli gocce ed il contenitore per i fondi di caffè non siano ancora pieni.

5 Preparazione delle bevande

La macchina offre tre possibilità per la preparazione delle bevande:

- Erogazione standard
- Preparazione con ricette (vedere il capitolo 6.1 *Selezione delle ricette* a pagina 220)
- Uso della funzione My Coffee (vedere il capitolo 7 *Impostazioni personalizzate – "My Coffee"* a pagina 222)

Il presente capitolo descrive l'erogazione standard.

Tenere presente quanto segue:

- I rispettivi contenitori dovranno contenere una quantità sufficiente di caffè ed acqua. Con un livello di riempimento troppo basso la macchina chiederà all'operatore di rabboccare acqua o caffè.
- La macchina non segnala la mancanza di latte.
- I recipienti per le bevande dovranno avere una grandezza sufficiente (vedere la tabella *Impostazioni di fabbrica a pagina 241*).

5.1 Preparazione del caffè espresso e del caffè crema



Presupposto: sul display appare il messaggio di pronto al funzionamento.



1. Posizionare un recipiente sotto l'erogatore.
2. Premere il tasto "Caffè espresso" o "Caffè crema".
 - » Vengono avviate la macinazione e l'erogazione della bevanda.
 - » L'erogazione si ferma automaticamente.
3. Prelevare il recipiente.
 - » Sul display appare il messaggio di pronto al funzionamento.

5.2 Preparazione del cappuccino



Presupposto: sul display appare il messaggio di pronto al funzionamento ed il latte è collegato.

1. Posizionare un recipiente sotto l'erogatore.
2. Premere il tasto "Cappuccino".
 - » Vengono avviate la macinazione e l'erogazione del caffè.
 - » L'erogazione del caffè si ferma automaticamente.
 - » Inizia l'erogazione del latte.
 - » L'erogazione si ferma automaticamente.
3. Prelevare il recipiente.
 - » Sul display appare *Easy Cleaning?* (OK per avviare).
4. Potrà essere eseguito il programma Easy Cleaning oppure preparata un'ulteriore bevanda.
 - a) Eseguire il programma Easy Cleaning, seguendo le istruzioni visualizzate sul display. Per informazioni in merito consultare il capitolo 9.4 *Programma "Easy Cleaning"* a pagina 232.
 - b) Preparare altre bevande.
 - » Sul display appare il messaggio di pronto al funzionamento.

5.3 Preparazione del latte macchiato



Presupposto: sul display appare il messaggio di pronto al funzionamento ed il latte è collegato.

1. Posizionare un recipiente sotto l'erogatore.
2. Premere il tasto "Latte macchiato".
 - » Inizia l'erogazione del latte.
 - » L'erogazione del latte si ferma automaticamente.
 - » Vengono avviate la macinazione e l'erogazione del caffè.
 - » L'erogazione si ferma automaticamente.
3. Prelevare il recipiente.
 - » Sul display appare *Easy Cleaning?* (OK per avviare).
4. Potrà essere eseguito il programma Easy Cleaning oppure preparata un'ulteriore bevanda.
 - a) Eseguire il programma Easy Cleaning, seguendo le istruzioni visualizzate sul display. Per informazioni in merito consultare il capitolo 9.4 *Programma "Easy Cleaning"* a pagina 232.
 - b) Preparare altre bevande.
 - » Sul display appare il messaggio di pronto al funzionamento.

5.4 Preparazione della schiuma latte e del latte caldo

La preparazione della schiuma latte e del latte caldo è simile.



Presupposto: sul display appare il messaggio di pronto al funzionamento ed il latte è collegato.

1. Posizionare un recipiente sotto l'erogatore.
2. Premere il tasto "Schiuma latte/latte caldo".
 - a) Schiuma latte = premere brevemente il tasto
 - b) Latte caldo = premere a lungo il tasto (2 secondi)
 - » Inizia l'erogazione del latte.
 - » L'erogazione si ferma automaticamente.
3. Prelevare il recipiente.
 - » Sul display appare *Easy Cleaning? (OK per avviare)*.
4. Potrà essere eseguito il programma Easy Cleaning oppure preparata un'ulteriore bevanda.
 - a) Eseguire il programma Easy Cleaning, seguendo le istruzioni visualizzate sul display. Per informazioni in merito consultare il capitolo 9.4 *Programma "Easy Cleaning"* a pagina 232.
 - b) Preparare altre bevande.
 - » Sul display appare il messaggio di pronto al funzionamento.

5.5 Preparazione dell'acqua calda



Presupposto: sul display appare il messaggio di pronto al funzionamento.

1. Posizionare un recipiente sotto l'erogatore.
2. Premere il tasto "Acqua calda".
 - » Inizia l'erogazione di acqua calda.
 - » L'erogazione si ferma automaticamente.
3. Prelevare il recipiente.
 - » Sul display appare il messaggio di pronto al funzionamento.

5.6 Modifica delle impostazioni prima e durante la preparazione

Prima e nel corso della preparazione di una bevanda potranno essere modificate le impostazioni riguardanti la bevanda.

Nota bene

Queste impostazioni sono valide unicamente per la preparazione in corso.

Modifica delle impostazioni prima della preparazione

Prima di scegliere una bevanda potranno essere selezionate la qualità di caffè da usare, la quantità totale della bevanda, l'intensità dell'aroma e l'aroma caffè.

Nota bene

L'aroma caffè viene impostato con la funzione intenseAroma. Si potrà scegliere tra *STANDARD* e *INTENSE*. L'impostazione *INTENSE* allunga il tempo di preparazione e conferisce al caffè un aroma più ricco.



- Prima di selezionare una bevanda scegliere con la leva "BEAN SELECT" (3) il tipo dei chicchi di caffè da usare.
- Prima di selezionare una bevanda impostare con il cursore "Quantità bevanda" la quantità desiderata.
- Prima di selezionare una bevanda impostare con il cursore "Intensità aroma" l'intensità desiderata.
- Impostare l'aroma caffè con l'ausilio dei "tasti freccia".

Nota bene

- Per la preparazione di un latte macchiato o di un cappuccino, la quantità totale impostata viene ripartita secondo un rapporto definito in quantità di caffè e quantità di latte.
- Se la preparazione della bevanda non avviene entro 1 minuto, la macchina da caffè ritorna alle impostazioni standard.

Modifica delle impostazioni durante la preparazione

La quantità della bevanda e l'intensità dell'aroma potranno essere modificate durante la preparazione della bevanda.



- Nel corso dell'erogazione di una bevanda (caffè o latte) impostare con il cursore "Quantità bevanda" la rispettiva quantità desiderata.
- Durante la macinazione impostare con il cursore "Intensità aroma" l'intensità desiderata.

5.7 Interruzione della preparazione di una bevanda

Per interrompere anticipatamente la preparazione di una bevanda, premere ancora una volta il tasto diretto selezionato.

5.8 Preparazione contemporanea di due bevande



Il tasto "2 tazze" permette di preparare contemporaneamente due bevande. L'erogazione di due tazze è possibile per il caffè espresso, il caffè crema ed il latte macchiato. Per tutti gli altri tipi di bevanda non è possibile erogarne due in una volta.

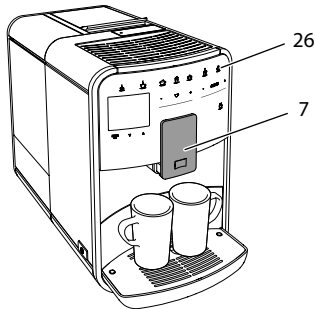

Fig. 15: Erogazione di due tazze

1. Posizionare due recipienti sotto l'erogatore (7).
2. Premere il tasto "2 tazze" (26).
3. Continuare come descritto per la preparazione della rispettiva bevanda.

i Nota bene

- L'impostazione è valida soltanto per la successiva preparazione di una bevanda.
- Se la preparazione non avviene entro 1 minuto, la macchina da caffè ritorna all'erogazione di una tazza.

6 Modifica permanente delle impostazioni bevanda

La macchina da caffè offre ulteriori possibilità per preparare delle specialità a base di caffè. Potranno essere scelte ricette preimpostate oppure potranno essere modificate in maniera permanente le impostazioni per la preparazione delle bevande.

6.1 Selezione delle ricette

Sono disponibili le seguenti specialità di caffè:

- **Caffè espresso:** espresso (standard), ristretto, lungo, espresso doppio, ristretto doppio.
- **Caffè Crema:** caffè crema (standard), caffè crema doppio, Americano, Americano extra shot, Long Black.
- **Cappuccino:** cappuccino (standard), espresso macchiato, caffè latte, café au lait, Flat White.
- **Latte macchiato:** latte macchiato (standard), latte macchiato extra shot, latte macchiato triple shot.

Nota bene

La selezione di una ricetta rimane attiva finché verrà modificata nuovamente.

La selezione delle ricette è simile per tutte le bevande. A titolo esemplificativo qui viene descritta per la selezione di un caffè ristretto.

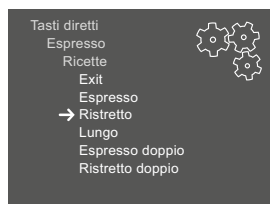

Fig. 16: Selezione ricetta per caffè ristretto

Presupposto: sul display appare il messaggio di pronto al funzionamento.

1. Premere per 2 secondi il tasto "menu/ok".
 - » Il menu appare sul display.
2. Navigare al menu *Tasti diretti* > *Espresso* > *Ricette*.
3. Con i "tasti freccia" selezionare *Ristretto* e confermare con "menu/ok".
4. Selezionare più volte il comando *Exit* per uscire dal menu.
 - » Sul display appare il messaggio di pronto al funzionamento.
 - » Alle successive preparazioni di un caffè espresso verrà usata la ricetta 'Ristretto'.

6.2 Modifica delle preimpostazioni

In base alla bevanda potranno essere modificate le seguenti preimpostazioni:

- **Quantità caffè:** in millilitri
- **Quantità schiuma:** in millilitri
- **Quantità latte:** in millilitri
- **Quantità acqua calda** in millilitri
- **Intensità aroma:** molto leggero, leggero, normale, forte, molto forte
- **Aroma caffè:** Standard, Intense.

Nota bene

Le preimpostazioni rimangono valide finché vengono apportate nuovamente modifiche.

La modifica delle impostazioni per le bevande è simile per tutte le bevande. A titolo esemplificativo qui viene descritta per la modifica dell'intensità dell'aroma per un caffè espresso.



Fig. 17: Impostazione dell'intensità dell'aroma

Presupposto: sul display appare il messaggio di pronto al funzionamento.

1. Premere per 2 secondi il tasto "menu/ok".
 - » Il menu appare sul display.
2. Navigare al menu *Tasti diretti* > *Espresso* > *Intensità aroma*
3. Con i "tasti freccia" selezionare l'intensità desiderata per l'aroma e confermare con "menu/ok".
4. Selezionare più volte il comando *Exit* per uscire dal menu.
 - » Sul display appare il messaggio di pronto al funzionamento.
 - » Alle successive preparazioni di un caffè espresso verrà usata l'intensità di aroma selezionata.

7 Impostazioni personalizzate – "My Coffee"

La funzione My Coffee permette di salvare impostazioni personalizzate per le bevande e di assegnare queste impostazioni ad un determinato utente o nome.

7.1 Modifica dei profili personalizzati

Possono essere usati un totale di quattro profili personalizzati.

Modifica del nome di un profilo personalizzato

I nomi dei profili personalizzati possono essere modificati.

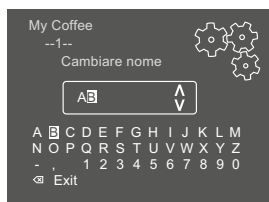

Fig. 18: Modifica del nome di un profilo personalizzato

Presupposto: sul display appare il messaggio di pronto al funzionamento.

1. Premere per 2 secondi il tasto "menu/ok".
 - » Il menu appare sul display.
2. Navigare al menu *My Coffee*.
3. Con i "tasti freccia" selezionare un nome e confermare con "menu/ok".
4. Con i "tasti freccia" selezionare *Cambiare nome* e confermare con "menu/ok".
 - » Appare il menu per la scelta di singoli caratteri.
5. Selezionare con i "tasti freccia" singoli caratteri e confermarli rispettivamente con "menu/ok" (vedere Fig. 18).
6. Selezionare più volte il comando *Exit* per uscire dal menu.
 - » Sul display appare il messaggio di pronto al funzionamento.

Attivazione/disattivazione di un profilo personalizzato

Potranno essere utilizzati solo nomi di profili attivati.

Presupposto: sul display appare il messaggio di pronto al funzionamento.

1. Premere per 2 secondi il tasto "menu/ok".
 - » Il menu appare sul display.
2. Navigare al menu *My Coffee*.
3. Con i "tasti freccia" selezionare un nome e confermare con "menu/ok".

4. Con i "tasti freccia" selezionare *Attivo/Inattivo* e confermare con "menu/ok".
 5. Con i "tasti freccia" selezionare *Attivo* oppure *Inattivo* e confermare con "menu/ok".
 6. Selezionare più volte il comando *Exit* per uscire dal menu.
- » Sul display appare il messaggio di pronto al funzionamento.

7.2 Selezione/modifica delle impostazioni personalizzate

A seconda della bevanda ad un nome potranno essere assegnate le seguenti impostazioni:

- **Quantità caffè:** in millilitri
- **Quantità schiuma:** in millilitri
- **Quantità latte:** in millilitri
- **Quantità acqua calda** in millilitri
- **Intensità aroma:** molto leggero, leggero, normale, forte, molto forte
- **Aroma caffè:** Standard, Intense.

L'assegnazione delle impostazioni personalizzate ad un nome è sempre simile. A titolo esemplificativo qui viene descritta per l'impostazione della quantità di caffè per un cappuccino.

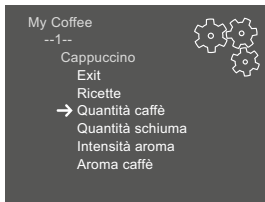

Fig. 19: Modifica delle impostazioni personalizzate

Presupposto: sul display appare il messaggio di pronto al funzionamento.

1. Premere per 2 secondi il tasto "menu/ok".
 - » Il menu appare sul display.
 2. Navigare al menu *My Coffee*.
 3. Con i "tasti freccia" selezionare un nome e confermare con "menu/ok".
 4. Navigare al menu *Cappuccino > Quantità caffè*
 5. Con i "tasti freccia" selezionare una quantità e confermare con "menu/ok".
 6. Selezionare più volte il comando *Exit* per uscire dal menu.
- » Sul display appare il messaggio di pronto al funzionamento.
- » Alla successiva preparazione di un cappuccino con questo nome ovvero da questo utente verrà usata la quantità di caffè selezionata.

7.3 Preparazione delle bevande con le impostazioni personalizzate



La preparazione delle bevande con la funzione My Coffee è simile per tutte le bevande. A titolo esemplificativo qui viene descritta per la preparazione di un cappuccino.

Presupposto: sul display appare il messaggio di pronto al funzionamento ed il latte è collegato.

1. Posizionare un recipiente sotto l'erogatore.
2. Premere ripetutamente il tasto My Coffee finché sul display viene visualizzato il nome desiderato.
3. Premere il tasto "Cappuccino".
 - » Vengono avviate la macinazione e l'erogazione del caffè.
 - » L'erogazione del caffè si ferma automaticamente.
 - » Inizia l'erogazione del latte.
 - » L'erogazione si ferma automaticamente.
4. Prelevare il recipiente.
 - » Sul display appare *Easy Cleaning? (OK per avviare)*.
5. Potrà essere eseguito il programma Easy Cleaning oppure preparata un'ulteriore bevanda.
 - a) Eseguire il programma Easy Cleaning, seguendo le istruzioni visualizzate sul display. Per informazioni in merito consultare il capitolo 9.4 *Programma "Easy Cleaning"* a pagina 232.
 - b) Preparare altre bevande.
 - » Sul display appare il messaggio di pronto al funzionamento.

i Nota bene

- Per uscire dalla funzione My Coffee premere ripetutamente il tasto My Coffee finché appare il messaggio di pronto al funzionamento.
- Se la preparazione della bevanda non avviene entro 3 minuti, la macchina da caffè ritorna automaticamente al messaggio di pronto al funzionamento.

8 Modifica delle impostazioni base

Il seguente capitolo spiega i passi operativi per modificare le impostazioni base della macchina da caffè.

8.1 Impostazione della lingua

La macchina da caffè permette di impostare la lingua dei testi visualizzati sul display.

Presupposto: sul display appare il messaggio di pronto al funzionamento.

1. Premere per 2 secondi il tasto "menu/ok".
 - » Il menu appare sul display.
2. Navigare al menu *Lingua*.
3. Con i "tasti freccia" selezionare la lingua desiderata e confermare con "menu/ok".
4. Uscire dal menu con il comando *Exit*.
 - » Sul display appare il messaggio di pronto al funzionamento.

8.2 Impostazione dell'orologio

La macchina permette di impostare l'ora visualizzata sul display.

Presupposto: sul display appare il messaggio di pronto al funzionamento.

1. Premere per 2 secondi il tasto "menu/ok".
 - » Il menu appare sul display.
2. Navigare al menu *Orologio*.
3. Selezionare le ore ed i minuti con l'ausilio dei "tasti freccia". Confermare le impostazioni rispettivamente con "menu/ok".
4. Uscire dal menu con il comando *Exit*.
 - » Sul display appare il messaggio di pronto al funzionamento.

i Nota bene

Per sopprimere la visualizzazione dell'orario sul display, impostare un orario di 00:00.

8.3 Impostazione dello spegnimento automatico

Se la macchina da caffè non viene usata per un periodo prolungato, essa si spegnerà automaticamente dopo un intervallo di tempo definito. Nel menu *Auto OFF* viene impostata la durata fino allo spegnimento. Potrà essere definito anche un orario esatto.

ⓘ Nota bene

Se sono attivati sia un intervallo di tempo che un orario, la macchina si spegne con l'evento che avviene per primo.

Impostazione dell'intervallo di inattività per lo spegnimento automatico

Presupposto: sul display appare il messaggio di pronto al funzionamento.

1. Premere per 2 secondi il tasto "menu/ok".
 - » Il menu appare sul display.
2. Navigare al menu *Auto OFF > OFF dopo...*
3. Con i "tasti freccia" impostare un intervallo di tempo e confermare con "menu/ok".
4. Selezionare più volte il comando *Exit* per uscire dal menu.
 - » Sul display appare il messaggio di pronto al funzionamento.

ⓘ Nota bene

Lo spegnimento automatico non può essere disattivato completamente. Al massimo dopo 8 ore di inattività la macchina da caffè si spegne.

Impostazione dell'orario per lo spegnimento automatico

Nelle impostazioni di fabbrica l'orario di spegnimento è disattivato.

Presupposto: sul display appare il messaggio di pronto al funzionamento.

1. Premere per 2 secondi il tasto "menu/ok".
 - » Il menu appare sul display.
2. Navigare al menu *Auto OFF > OFF alle...*
3. Selezionare le ore ed i minuti con l'ausilio dei "tasti freccia". Confermare le impostazioni rispettivamente con "menu/ok".
4. Selezionare più volte il comando *Exit* per uscire dal menu.
 - » Sul display appare il messaggio di pronto al funzionamento.

ⓘ Nota bene

Per disattivare lo spegnimento automatico impostare un orario di 00:00.

8.4 Impostazione della modalità di risparmio energetico

La modalità di risparmio energetico comporta un abbassamento della temperatura di riscaldamento ed uno spegnimento dell'illuminazione del display. Il tasto "menu/ok" continua ad essere acceso.

Se la macchina da caffè non viene usata per un periodo prolungato, dopo un intervallo di tempo definito commuterà sulla modalità di risparmio energetico. L'intervallo di tempo fino all'attivazione della modalità di risparmio energetico viene impostato nel menu *Modo risp. energia*.

Presupposto: sul display appare il messaggio di pronto al funzionamento.

1. Premere per 2 secondi il tasto "menu/ok".
 - » Il menu appare sul display.
 2. Navigare al menu *Modo risp. energia*.
 3. Con i "tasti freccia" impostare l'intervallo di tempo e confermare con "menu/ok".
 4. Uscire dal menu con il comando *Exit*.
- » Sul display appare il messaggio di pronto al funzionamento.

Nota bene

- Per uscire dalla modalità di risparmio energetico premere il tasto "menu/ok".
- La modalità di risparmio energetico non può essere disattivata completamente. Al massimo dopo 4 ore di inattività la macchina da caffè commuta sulla modalità di risparmio energetico.

8.5 Impostazione della temperatura del caffè

La temperatura del caffè influisce sul gusto del caffè. Si potrà scegliere tra le impostazioni *Bassa, Normale e Alta*.

L'impostazione vale per tutte le bevande.

Presupposto: sul display appare il messaggio di pronto al funzionamento.

1. Premere per 2 secondi il tasto "menu/ok".
 - » Sul display appare il menu.
 2. Navigare al menu *Temperatura*.
 3. Con i "tasti freccia" impostare una temperatura del caffè e confermare con "menu/ok".
 4. Uscire dal menu con il comando *Exit*.
- » Sul display appare il messaggio di pronto al funzionamento.

8.6 Ripristino delle impostazioni di fabbrica

La macchina da caffè può essere resettata alle impostazioni di fabbrica.

Nota bene

Se la macchina da caffè viene resettata alle impostazioni di fabbrica si perderanno tutte le impostazioni personalizzate, comprese le impostazioni effettuate nel menu *My Coffee*.

Presupposto: sul display appare il messaggio di pronto al funzionamento.

1. Premere per 2 secondi il tasto "menu/ok".
 - » Il menu appare sul display.
2. Navigare al menu *Sistema > Impostaz. fabbrica*.
3. Con i "tasti freccia" selezionare *Reset* e confermare con "menu/ok".
4. Selezionare più volte il comando *Exit* per uscire dal menu.
 - » Sul display appare il messaggio di pronto al funzionamento.

8.7 Informazioni visualizzate nel menu Sistema

Il menu *Sistema* contiene informazioni sullo stato della macchina da caffè.

Per visualizzare queste informazioni accedere al menu *Sistema > Statistica* oppure al menu *Sistema > Versione SW*. Per uscire dai menu premere il tasto "menu/ok".

La tabella in basso offre una vista d'insieme delle informazioni visualizzate.

Menu	Informazioni
<i>Statistica</i>	
<i>Totale erogazioni</i>	Quantità di bevande preparate dalla messa in funzione.
<i>Pulizia sistema caffè</i>	Numero di pulizie effettuate.
<i>Decalcificazione</i>	Numero di decalcificazioni effettuate.
<i>Barre di avanzamento</i>	Indicano le preparazioni rimanenti di bevande fino alla segnalazione che la macchina dovrà essere pulita o decalcificata.
<i>Versione SW</i>	
<i>MAIN XXXXXXXXXXXX</i>	Versione software installata.

8.8 Regolazione del grado di macinazione

Il grado di macinazione del caffè in chicchi influisce sul gusto del caffè. Il grado di macinazione è stato regolato in maniera ottimale prima della consegna della macchina. Consigliamo di modificare la regolazione del grado di macinazione non prima di aver erogato circa 1.000 caffè (corrispondente a circa 1 anno).

ATTENZIONE

La regolazione del grado di macinazione con le macine ferme potrà provocare danni alle macine.

- Regolare il grado di macinazione solo con le macine in funzione.

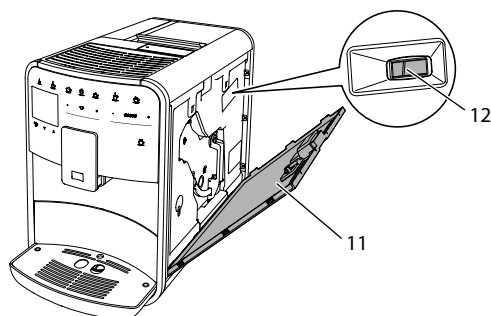

Fig. 20: Regolazione del grado di macinazione

Presupposto: sul display appare il messaggio di pronto al funzionamento.

1. Aprire il pannello di copertura (11). A tale scopo inserire la mano nell'incavo sul lato destro della macchina e tirare il pannello di copertura verso l'alto.
 2. Preparare una bevanda qualsiasi a base di caffè.
 3. Spostare la leva (12) in avanti o indietro mentre le macine sono in funzione.
 - Indietro = grado di macinazione più grosso
 - In avanti = grado di macinazione più fine
 4. Chiudere il pannello di copertura. A tale scopo inserire il pannello sul lato inferiore nella macchina e ribaltarlo verso l'alto finché si innesta.
- » Sul display appare il messaggio di pronto al funzionamento.

Nota bene

Il grado di macinazione è regolato in maniera ottimale se il caffè esce uniformemente dall'erogatore e se si forma una crema bella fitta.

8.9 Collegamento del tubo di erogazione latte

Il tubo di erogazione latte può essere collegato sul lato destro o su quello sinistro dell'erogatore.

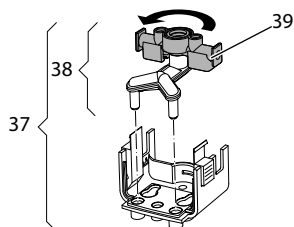

Fig. 21: Rotazione del tubo di mandata latte

Per modificare l'erogatore procedere come segue:

1. Staccare il tubo di erogazione latte dalla macchina da caffè.
2. Spingere l'erogatore fino alla massima posizione in basso.
3. Sbloccare il gruppo latte (37) con due dita di una mano e staccare il gruppo latte dall'erogatore tirandolo verso il basso.
4. Estrarre il ripartitore latte (38) verso l'alto dal gruppo latte.
5. Ruotare il tubo di mandata latte (39) di 180°.

Il montaggio avviene analogamente, procedendo nella sequenza inversa.

9 Pulizia e manutenzione

Una pulizia e manutenzione regolari garantiscono una qualità costantemente alta delle bevande preparate.

9.1 Pulizia generale

Pulire la macchina da caffè regolarmente. Togliere subito le impurità esterne di caffè e latte.

ATTENZIONE

L'utilizzo di un detergente non idoneo potrà graffiare le superfici.

- Non usare panni, spugne o detergenti abrasivi.

Presupposto: la macchina da caffè è spenta.

- Pulire la parte esterna della macchina con un panno morbido ed umido e con un detergente per stoviglie comunemente reperibile in commercio.

- Pulire la vaschetta raccogli gocce ed il contenitore per i fondi di caffè con un panno morbido, umido e con un detergente per stoviglie comunemente reperibile in commercio.
- Pulire il contenitore dei chicchi di caffè con un panno morbido ed asciutto.

9.2 Pulizia del sistema caffè

Questo risciacquo lava gli ugelli sull'erogatore e le parti interne del sistema caffè. La procedura comporta anche una fuoriuscita dell'acqua di risciacquo dall'interno della macchina nella vaschetta raccogli gocce.

All'accensione e allo spegnimento la macchina da caffè esegue un risciacquo del sistema caffè.

Il risciacquo può essere eseguito anche manualmente.

Presupposto: sul display appare il messaggio di pronto al funzionamento.

1. Posizionare un recipiente sotto l'erogatore.
2. Premere per 2 secondi il tasto "menu/ok".
 - » Il menu appare sul display.
3. Navigare al menu *Manutenzione > Risciacquo*.
4. Con i "tasti freccia" selezionare *Avviare* e confermare con "menu/ok".
 - » Il sistema caffè viene risciacquato.
 - » Sul display appare il messaggio di pronto al funzionamento.

9.3 Pulizia dell'unità bollitore

Per evitare danni alla macchina da caffè consigliamo di pulire l'unità bollitore una volta alla settimana.

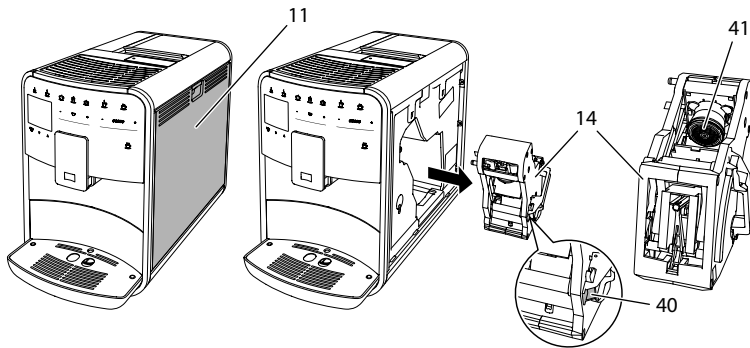

Fig. 22: Smontaggio dell'unità bollitore

Presupposto: la macchina da caffè è spenta.

1. Aprire il pannello di copertura (11). A tale scopo inserire la mano nell'incavo sul lato destro della macchina e tirare il pannello di copertura verso l'alto.
2. Premere e tenere premuta la leva rossa (40) sul manico dell'unità bollitore (14) e girare il manico in senso orario finché si innesta nella posizione di fincorsa.
3. Afferrare il manico ed estrarre l'unità bollitore dalla macchina da caffè.
4. Lavare l'intera unità bollitore accuratamente da tutti i lati sotto l'acqua corrente del rubinetto, badando in particolare che il filtro (41) sia libero da residui di caffè.
5. Lasciare sgocciolare l'unità bollitore.
6. Rimuovere con un panno morbido, asciutto eventuali resti di caffè dalle superfici interne della macchina da caffè.
7. Rimettere l'unità bollitore nella macchina. Premere e tenere premuta la leva rossa sul manico dell'unità bollitore e girare il manico in senso antiorario finché si innesta nella posizione di fincorsa.
8. Chiudere il pannello di copertura. A tale scopo inserire il pannello sul lato inferiore nella macchina e ribaltarlo verso l'alto finché si innesta.

9.4 Programma "Easy Cleaning"

Il programma Easy Cleaning serve a risciacquare il sistema del latte.

Dopo ogni preparazione di una bevanda con il latte, la macchina da caffè chiede all'operatore di eseguire il programma Easy Cleaning.

Il programma Easy Cleaning può essere eseguito anche manualmente.

Presupposto: sul display appare il messaggio di pronto al funzionamento.

1. Posizionare un recipiente sotto l'erogatore.
2. Premere per 2 secondi il tasto "menu/ok".
 - » Il menu appare sul display.
3. Navigare al menu *Manutenzione* > *Easy Cleaning*.
4. Con i "tasti freccia" selezionare *Avviare* e confermare con "menu/ok".
5. Seguire le istruzioni visualizzate sul display fino alla conclusione del programma Easy Cleaning.
 - » Sul display appare il messaggio di pronto al funzionamento.

9.5 Programma "Pulizia sistema latte"

Questo programma permette di pulire il sistema del latte con l'ausilio di un detergente per il lavaggio del sistema del latte.

Per mantenere l'igiene e per evitare danni alla macchina da caffè consigliamo di eseguire il programma di pulizia una volta alla settimana.

Il programma di pulizia dura circa 3 minuti e non deve essere interrotto.

ATTENZIONE

L'uso di detersivi per sistemi latte non idonei potrà provocare danni alla macchina da caffè.

- Usare esclusivamente il detergente per sistemi latte Melitta® PERFECT CLEAN Espresso Machines.

Presupposto: sul display appare il messaggio di pronto al funzionamento.

1. Posizionare un recipiente con una capacità di almeno 0,7 litri sotto l'erogatore.
2. Premere per 2 secondi il tasto "menu/ok".
 - » Il menu appare sul display.
3. Navigare al menu *Manutenzione* > *Pulizia sistema latte*.
4. Con i "tasti freccia" selezionare *Avviare* e confermare con "menu/ok".
5. Seguire le istruzioni visualizzate sul display fino alla conclusione del programma Pulizia sistema latte.
 - » Sul display appare il messaggio di pronto al funzionamento.

Pulizia del gruppo latte

In più consigliamo di lavare ad intervalli regolari il gruppo latte, il tubo di erogazione latte ed il serbatoio del latte (a seconda del modello).

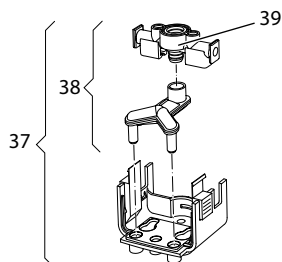



Fig. 23: Smontaggio del gruppo latte

Per smontare il gruppo latte procedere come segue:

1. Staccare il tubo di erogazione latte dalla macchina da caffè.
2. Spingere l'erogatore fino alla massima posizione in basso.
3. Sbloccare il gruppo latte (37) con due dita di una mano e staccare il gruppo latte dall'erogatore tirandolo verso il basso.
4. Estrarre il ripartitore latte (38) verso l'alto dal gruppo latte.
5. Estrarre il tubo di mandata latte (39) verso l'alto.
6. Lavare i singoli componenti con acqua calda. Usare la spazzola data in dotazione, un panno morbido ed umido ed un detergente per stoviglie comunemente reperibile in commercio.

Il montaggio avviene analogamente, procedendo nella sequenza inversa.

 Nota bene

Il serbatoio del latte (a seconda del modello) è idoneo al lavaggio in lavastoviglie.

9.6 Programma "Pulizia sistema caffè"

Questo programma di pulizia permette di rimuovere residui e resti di caffè con l'ausilio di detersivi per macchine da caffè.

Per evitare danni alla macchina da caffè consigliamo di eseguire il programma di pulizia ogni 2 mesi - oppure quando la macchina visualizza il rispettivo messaggio.

Prima di avviare il programma di pulizia, pulire l'unità bollitore e il vano interno della macchina (vedere il capitolo 9.3 *Pulizia dell'unità bollitore* a pagina 244).

Il programma di pulizia dura circa 15 minuti e non deve essere interrotto.

 PRUDENZA

Il contatto con il detergente per macchine da caffè potrà provocare irritazioni agli occhi e alla pelle.

- Rispettare le istruzioni per l'uso riportate sulla confezione del detergente per le macchine da caffè.

ATTENZIONE

L'uso di detersivi per macchine da caffè non idonei potrà provocare danni alla macchina.

- Usare esclusivamente pastiglie Melitta® PERFECT CLEAN Espresso Machines.

Presupposto: sul display appare il messaggio di pronto al funzionamento.

1. Premere per 2 secondi il tasto "menu/ok".
 - » Il menu appare sul display.
2. Navigare al menu *Manutenzione > Pulizia sistema caffè*.
3. Con i "tasti freccia" selezionare *Avviare* e confermare con "menu/ok".
4. Seguire le istruzioni visualizzate sul display fino alla conclusione del programma di pulizia.
 - » Sul display appare il messaggio di pronto al funzionamento.

9.7 Programma "Decalcificazione"

Il programma di decalcificazione rimuove le incrostazioni di calcare all'interno della macchina con l'aiuto di un decalcificante per macchine da caffè.

Per evitare danni alla macchina da caffè consigliamo di eseguire il programma di decalcificazione ogni 3 mesi - oppure quando la macchina visualizza il rispettivo messaggio.

Il programma di decalcificazione dura circa 25 minuti e non deve essere interrotto.

▲ PRUDENZA

Il contatto con il decalcificante potrà provocare irritazioni agli occhi e alla pelle.

- Rispettare le istruzioni per l'uso riportate sulla confezione del decalcificante.

ATTENZIONE

L'uso di decalcificanti non idonei potrà provocare danni alla macchina da caffè.

- Usare esclusivamente il decalcificante liquido Melitta® ANTI CALC Espresso Machines.

ATTENZIONE

Un filtro dell'acqua installato potrà essere danneggiato durante l'esecuzione del programma di decalcificazione.

- Rimuovere il filtro dell'acqua prima di avviare il programma di decalcificazione (vedere il capitolo 9.9 *Uso del filtro dell'acqua* a pagina 237).
- Durante l'esecuzione del programma di decalcificazione immergere il filtro dell'acqua in un recipiente con acqua del rubinetto.
- A conclusione del programma di decalcificazione il filtro dell'acqua potrà essere reinstallato ed utilizzato.

Presupposto: sul display appare il messaggio di pronto al funzionamento.

1. Premere per 2 secondi il tasto "menu/ok".
 - » Il menu appare sul display.
2. Navigare al menu *Manutenzione > Decalcificazione*.
3. Con i "tasti freccia" selezionare *Avviare* e confermare con "menu/ok".
4. Seguire le istruzioni visualizzate sul display fino alla conclusione del programma di decalcificazione.
 - » Sul display appare il messaggio di pronto al funzionamento.

9.8 Impostazione della durezza dell'acqua

La durezza impostata influisce sulla frequenza delle decalcificazioni. Più l'acqua è dura e più frequentemente la macchina dovrà essere decalcificata.

Nota bene

Se viene utilizzato un filtro d'acqua (vedere il capitolo 9.9 *Uso del filtro dell'acqua* a pagina 237) la durezza dell'acqua non potrà essere impostata.

Determinare la durezza dell'acqua con l'ausilio delle strisce-test in dotazione. Osservare le istruzioni riportate sulla confezione delle strisce-test e la tabella *Grado di durezza dell'acqua* a pagina 241.

Presupposto: sul display appare il messaggio di pronto al funzionamento.

1. Premere per 2 secondi il tasto "menu/ok".
 - » Il menu appare sul display.
2. Navigare con i "tasti freccia" al menu *Durezza acqua*.
3. Con i "tasti freccia" impostare il grado di durezza e confermare con "menu/ok".
4. Uscire dal menu con il comando *Exit*.
 - » Sul display appare il messaggio di pronto al funzionamento.

9.9 Uso del filtro dell'acqua

L'uso di un filtro dell'acqua prolunga la durata in servizio della macchina da caffè e riduce la frequenza delle decalcificazioni. Il filtro dell'acqua compreso nella fornitura filtra il calcare ed altre sostanze nocive dall'acqua.

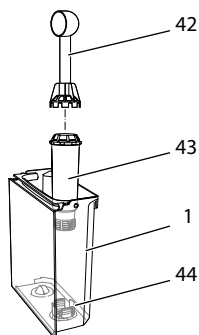

Fig. 24: Avvitare/svitare il filtro dell'acqua

Il filtro dell'acqua (43) viene avvitato e svitato dalla filettatura (44) sul fondo del serbatoio dell'acqua (1) con l'ausilio dell'utensile per l'installazione del filtro che si trova all'estremità del misurino (42).

Inserimento del filtro dell'acqua

i Nota bene

Immergere il filtro dell'acqua per alcuni minuti in un recipiente con acqua fresca del rubinetto prima di installarlo.

Presupposto: sul display appare il messaggio di pronto al funzionamento.

1. Premere per 2 secondi il tasto "menu/ok".
 - » Il menu appare sul display.
2. Navigare al menu *Manutenzione* > *Filtro* > *Inserire filtro*.
3. Con i "tasti freccia" selezionare *Avviare* e confermare con "menu/ok".
4. Seguire le istruzioni visualizzate sul display.
 - » La durezza dell'acqua viene impostata automaticamente su *dolce*.
 - » Sul display appare il messaggio di pronto al funzionamento.

Sostituzione del filtro dell'acqua

Sostituire il filtro dell'acqua quando la macchina visualizza il corrispondente messaggio.

Presupposto: sul display appare il messaggio di pronto al funzionamento.

1. Premere per 2 secondi il tasto "menu/ok".
 - » Il menu appare sul display.
 2. Navigare al menu *Manutenzione* > *Filtro* > *Sostituire filtro*.
 3. Con i "tasti freccia" selezionare *Avviare* e confermare con "menu/ok".
 4. Seguire le istruzioni visualizzate sul display.
- » Sul display appare il messaggio di pronto al funzionamento.

Rimozione del filtro dell'acqua

Il filtro dell'acqua non dovrà rimanere al secco per un periodo prolungato. Nel caso che il filtro non venga usato a lungo, consigliamo di conservarlo in frigorifero immerso in un recipiente con acqua del rubinetto.

Presupposto: sul display appare il messaggio di pronto al funzionamento.

1. Premere per 2 secondi il tasto "menu/ok".
 - » Il menu appare sul display.
 2. Navigare al menu *Manutenzione* > *Filtro* > *Rimuovere filtro*.
 3. Con i "tasti freccia" selezionare *Avviare* e confermare con "menu/ok".
 4. Seguire le istruzioni visualizzate sul display.
- » La durezza dell'acqua viene resettata automaticamente sull'impostazione precedente.
- » Sul display appare il messaggio di pronto al funzionamento.

10 Problemi

Se le misure riportate in basso non risolvono i problemi riscontrati oppure se si verificano altri problemi non trattati in questa sede, rivolgersi alla nostra Assistenza clienti (tariffa per chiamata urbana).

Svizzera: +41 (0)62/388 98 48

Austria: +43 (0)810/100 500

Problema	Causa	Rimedio
Il caffè fuoriesce a gocce dall'erogatore.	Grado di macinazione troppo fine.	<ul style="list-style-type: none"> Regolare un grado di macinazione più grosso (vedere il capitolo 8.8 a pagina 229).
	Macchina sporca.	<ul style="list-style-type: none"> Pulire l'unità bollitore (vedere il capitolo 9.3 a pagina 231). Eseguire il programma di pulizia (vedere il capitolo 9.6 a pagina 234).
	Macchina incrostata di calcare.	<ul style="list-style-type: none"> Decalcificare la macchina (vedere il capitolo 9.7 a pagina 235).
Il caffè non fuoriesce.	Il serbatoio dell'acqua non è riempito oppure non è inserito correttamente.	<ul style="list-style-type: none"> Riempire il serbatoio dell'acqua e badare che sia inserito correttamente (vedere il capitolo 4.6 a pagina 211).
	L'unità bollitore è otturata.	<ul style="list-style-type: none"> Pulire l'unità bollitore (vedere il capitolo 9.3 a pagina 231).
Sul display viene visualizzato <i>Riempire chicchi di caffè</i> nonostante il contenitore fosse pieno.	I chicchi di caffè non cadono nella macina.	<ul style="list-style-type: none"> Battere leggermente contro il contenitore del caffè in chicchi. Pulire il contenitore del caffè in chicchi. I chicchi di caffè sono troppo oleosi. Utilizzare altri chicchi.
	La leva "BEAN SELECT" si trova in posizione centrale.	<ul style="list-style-type: none"> Spostare la leva "BEAN SELECT" verso destra o verso sinistra.
Le macine fanno un rumore troppo forte.	C'è un corpo estraneo nelle macine.	<ul style="list-style-type: none"> Contattare l'Assistenza clienti.
Dopo l'estrazione l'unità bollitore non può più essere reinserita.	L'unità bollitore non è bloccata correttamente.	<ul style="list-style-type: none"> Controllare se il manico per il blocco dell'unità bollitore è innestato correttamente (vedere il capitolo 9.3 a pagina 231).
	L'azionamento non si trova nella posizione corretta.	<ul style="list-style-type: none"> Premere il tasto My Coffee e tenerlo premuto. Premere inoltre il tasto "ON/OFF". La macchina da caffè esegue un'inizializzazione. Rilasciare i tasti.
Messaggio <i>Errore di sistema</i> sul display.	Problema con il software.	<ul style="list-style-type: none"> Spegnere e riavviare la macchina (vedere il capitolo 4.1 a pagina 205). Contattare l'Assistenza clienti.

11 Trasporto, stoccaggio e smaltimento

11.1 Sfiato della macchina da caffè

In caso di lunghi periodi di non utilizzo, prima di un trasporto ed in caso di pericolo di gelo consigliamo di sfiatare la macchina da caffè.

Con lo sfiato viene rimossa l'acqua residua dalla macchina.

Presupposto: sul display appare il messaggio di pronto al funzionamento.

1. Premere per 2 secondi il tasto "menu/ok".
 - » Il menu appare sul display.
2. Navigare al menu *Sistema* > *Sfiatare*.
3. Con i "tasti freccia" selezionare *Avviare* e confermare con "menu/ok".
4. Seguire le istruzioni visualizzate sul display.
 - » La macchina si spegne.

11.2 Trasporto della macchina da caffè

ATTENZIONE

Acqua residua congelante potrà provocare danni alla macchina da caffè.

- Evitare che la macchina venga esposta a temperature inferiori a 0 °C.

Nota bene

Trasportare la macchina nella confezione originale per evitare danni causati dal trasporto.

Prima di trasportare la macchina da caffè effettuare le seguenti operazioni:

1. Sfiatare la macchina (vedere il capitolo 11.1 *Sfiato della macchina da caffè* a pagina 240).
2. Svuotare la vaschetta raccogli gocce ed il contenitore per i fondi di caffè.
3. Svuotare il serbatoio dell'acqua.
4. Svuotare il contenitore del caffè in chicchi.
5. Pulire la macchina (vedere il capitolo 9.1 *Pulizia generale* a pagina 230).
6. Fissare le parti lente (piano poggia tazze ecc.) con un nastro adesivo idoneo.
7. Imballare la macchina.

11.3 Smaltimento della macchina da caffè



I prodotti contrassegnati con questo simbolo sono soggetti alla Direttiva Europea 2002/96/CE sui rifiuti di apparecchiature elettriche ed elettroniche (RAEE).

Le apparecchiature elettriche ed elettroniche non devono essere smaltite insieme ai rifiuti urbani.

- Smaltire l'apparecchiatura nel rispetto dell'ambiente consegnandola presso gli appositi centri di raccolta differenziata.

12 Dati tecnici

Dati tecnici	
Tensione d'esercizio	220 V - 240 V, 50 Hz
Potenza assorbita	max. 1450 W
Pressione della pompa	statica max. 15 bar
Dimensioni	
Larghezza	255 mm
Altezza	365 mm
Profondità	465 mm
Capacità	
Contenitore per caffè in chicchi	2 × 135 g
Serbatoio dell'acqua	1,8 l
Peso (vuoto)	10,1 kg
Condizioni ambientali	
Temperatura	10 °C - 32 °C
Umidità relativa dell'aria	30 % - 80 % (senza condensa)

Grado di durezza dell'acqua	°dH	°f
dolce	0 - 7,2	0 - 13
media	7,2 - 14	13 - 25
dura	14 - 21,2	25 - 38
molto dura	> 21,2	>38

Impostazioni di fabbrica		
Caffè espresso	Quantità bevanda	40 ml
	Intensità aroma	forte
Caffè crema	Quantità bevanda	120 ml
	Intensità aroma	forte

Impostazioni di fabbrica		
Cappuccino	Quantità bevanda	130 ml
	Intensità aroma	forte
Latte macchiato	Quantità bevanda	190 ml
	Intensità aroma	forte
Latte	Quantità schiuma	120 ml
	Quantità latte	120 ml
Acqua calda	Quantità bevanda	120 ml



Melitta Europa GmbH & Co. KG
Division Household Products
Ringstr. 99
D-32427 Minden
Germany
www.melitta.de

Editorial department:
ZINDEL AG
www.zindel.de