

NESPRESSO®



VERTUO
NEXT



VERTUO
POP

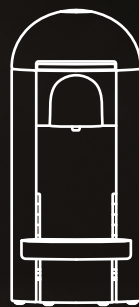

VERTUO
PLUS



SAFETY

LT SAUGA LV DROŠĪBA EE OHUTUS

7

1 MACHINE OVERVIEW

LT PRIETAISO APŽVALGA LV APARĀTA PĀRSKATS EE MASINA ÜLEVAADE

4

2 PACKAGING CONTENT

LT PAKUOTĒS TURINYS LV IEPAKOJUMA SATURS EE PAKENDI SISU

6

3 OPEN/CLOSE

LT ATIDARYMAS IR UŽDARYMAS LV ATVĒRT/AIZVĒRT EE AVAMINE/SULGEMINE

8

4 THE VERTUO SYSTEM

LT VERTUO SISTEMA LV VERTUO SISTĒMA EE VERTUO SŪSTEEM

10

5 FIRST STEPS

LT PIRMIEJI VEIKSMI LV PIRMIE SOĻI EE ENNE KASUTAMIST

11

6 COFFEE PREPARATION

LT KAVOS RUOŠĪMAS LV KAFIJAS PAGATAVOŠANA EE KOHVI VALMISTAMINE

13

7 CLEANING

LT VALYMAS LV TĪRĪŠANA EE PUHASTAMINE

14

8 DESCALING

LT NUKALKINĪMAS LV ATKAĻĶOŠANA EE KATLAKIVI EEMALDAMINE

16

9 BLINKING SUMMARY

LT TRUMPA MIRKINČIŲ SIGNALŲ APŽVALGA LV INDIKATORU PĀRSKATS
EE VILKUVATE TULEDE TÄHENDUS

22

10	TROUBLESHOOTING LT GEDIMŲ ŠALINIMAS LV PROBLĒMU NOVĒRŠANA EE TÖRKEOTSING	26
11	SPECIFICATIONS LT TECHNINIAI DUOMENYS LV SPECIFIKĀCIJAS EE TEHNILISED NĀITAJAD	33
12	DISPOSAL AND ENVIRONMENTAL PROTECTION LT IŠMETIMAS IR APLINKOS APSAUGA LV UTILIZĀCIJA UN VIDES AIZSARDZĪBA EE KÖRVALDAMINE JA KESKKONNAKAITSE	34
13	ENERGY SAVING MODE LT ENERGIJOS TAUPYMO REŽĪMAS LV ENERGIJAS TAUPĪŠANAS REŽĪMS EE ENERGIASĀĀSTUREŽIIM	35
14	PERSONALIZE YOUR COFFEE SIZE LT NORIMO KAVOS KIEKIO PROGRAMAVIMAS LV KAFIJAS TILPUMA PROGRAMMĒŠANA EE VALIGE ENDALE SOBIV KOHVIKOGUS	36
15	RESET TO FACTORY SETTINGS LT GAMYKLINIŲ NUSTATYMŲ ATKŪRIMAS LV RŪPNĪCAS IESTATĪJUMU ATIESTATĪŠANA EE TEHASĒSĀTĒTE LĀHTESTAMINE	37
16	EMPTYING THE SYSTEM LT SISTEMOS IŠTUŠTINIMAS LV SISTĒMAS IZTUKŠOŠANA EE SŪSTEEMI TŪHJENDAMINE	39

1 MACHINE OVERVIEW

LT PRIETAISO APŽVALGA **LV** AUTOMĀTA PĀRSKATS
EE MASINA ÜLEVADE

1 Water tank and lid

LT Vandens talpa ir dangtelis **LV** Ūdens tvertne un vāks **EE** Veepaak ja kaas

2 Used capsule container

LT Panaudotų kapsulių talpa **LV** Izlietoto kapsulu konteiners **EE** Kasutatud kapslite mahuti

3 Drip tray

LT Nuvarvėjimo padėkliukas **LV** Pilienu uztveršanas trauks **EE** Tilgaalus

4 ON/OFF and coffee button

LT ĮJUNGIMO/ĮŠJUNGIMO ir kavos gaminimo mygtukas **LV** IESLĒGŠANAS/IZSLĒGŠANAS un kafijas padeves poga **EE** SISSE-VĀLJANUPP ja kohvivalmistusnupp

5 Locking/Unlocking lever

LT Užrakinimo/atrakinimo svirtis **LV** Sviras bloķēšana/atbloķēšana **EE** Kangi lukstamine ja vabastamine

6 Coffee outlet

LT Kavos ištekėjimo anga **LV** Kafijas padeves atvere **EE** Kohvitila

7 Drip grid

LT Nuvarvėjimo padėkliuko grotelės **LV** Pilienu uztveršanas režģis **EE** Tilgarest

8 Cup support

LT Puodelio pagrindas **LV** Krūzītes paliktnis **EE** Tassihoidik

9 Adjustable water tank arm

LT Reguliuojama vandens talpos rankenėlė **LV** Regulējams ūdens tvertnes rokturis **EE** Reguleeritav veepaagi alus

VERTUO NEXT

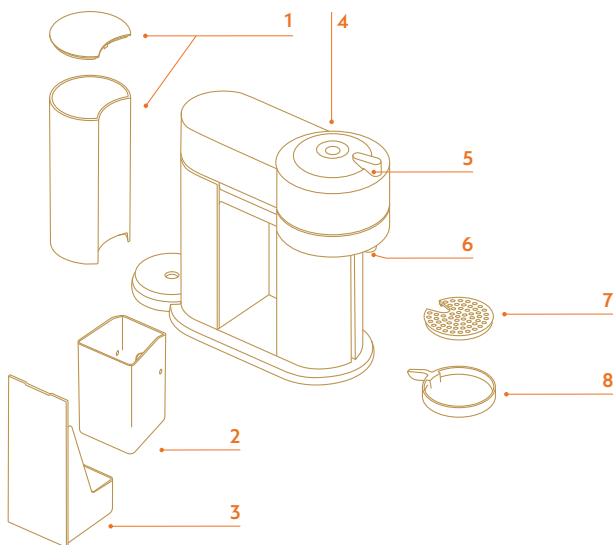

VERTUO POP

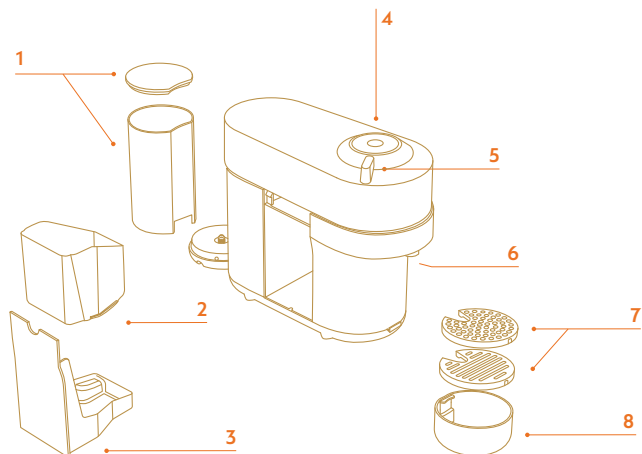

VERTUO PLUS C



VERTUO PLUS D

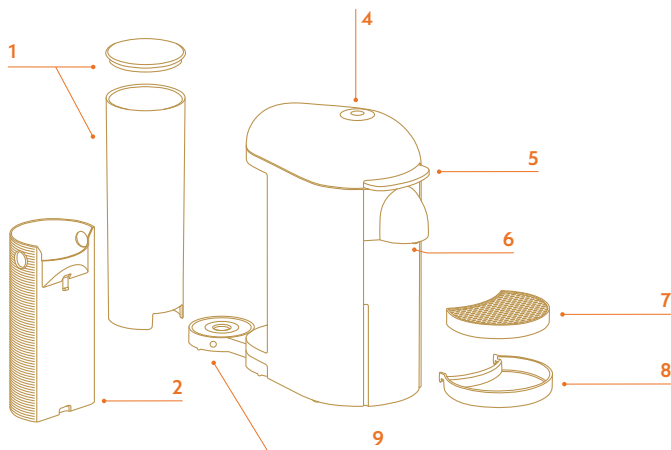

Unboxing: some dust may be present on the surface of the machine due to the recycled materials used in the packaging. This is not dangerous, simply clean with a soft tissue.

LT Išpakavus, ant aparato paviršiaus dėl pakuotėje panaudotų perdirbtų medžiagų gali būti šiek tiek dulkių. Tai visiškai normalu ir nekelia jokio pavojaus, tiesiog nuvalykite paviršių švelnia servetėle.

LV Izpakošana: uz ierīces virsmas var būt putekļi, jo iepakojuma izgatavošanai ir izmantoti atkārtoti pārstrādāti materiāli. Tas nav bīstami, vienkārši notīriet tos ar mīkstu drāniņu.

EE Lahtipakkimine: kuna pakendamisel on kasutatud ringlussevõetud materjale, võib masinal olla pisut tolm. See ei ole ohtlik, puhastage masin pehme paberiga.

2 PACKAGING CONTENT

LT PAKUOTĖS TURINYS **LV** IEPAKOJUMA SATURS

EE PAKENDI SISU

1 Coffee machine

LT Kavos aparatas **LV** Kafijas aparāts **EE** Kohvimasin

2 Nespresso welcome material

LT „Nespresso“ pasveikinimo medžiaga **LV** Nespresso iepazīšanās materiāli **EE** Nespresso tervitusvõldik

3 Nespresso capsules box

LT „Nespresso“ kapsulių dėžutė **LV** Nespresso kapsulu kaste **EE** Nespresso kapslite karp

4 Safety instructions

LT Saugos instrukcijos **LV** Drošības instrukcijas **EE** Ohutusjuhised

5 User manual

LT Naudotojo vadovas **LV** Lietošanas instrukcija **EE** Kasutusjuhend

6 Warranty

LT Garantija **LV** Garantija **EE** Garantii

SAFETY

LT SAUGA **LV** DROŠĪBA **EE** OHUTUS

EN CAUTION: Before operating your coffee machine, please refer to the safety instructions leaflet to avoid possible harm and damage.

LT DĒMESIO: kad išvengtumėte žalos, prieš naudodami kavos aparatą perskaitykite saugos instrukcijų brošiūrą.

LV UZMANĪBU: Pirms kafijas aparāta izmantošanas izlasiet drošības instrukcijas, lai izvairītos no iespējamiem apdraudējumiem un bojājumiem.

EE ETTEVAATUST: Enne kohvimasina kasutamist tutvuge ohutusjuhendiga, et vältida vigastusi ja kahjustusi.



HELP

LT PAGALBA **LV** PALĪDZĪBA **EE** ABI

www.nespresso.com/help



THANK YOU FOR CHOOSING NESPRESSO.

NESPRESSO VERTUO IS AN EXCLUSIVE SYSTEM CREATING A PERFECT COFFEE, TIME AFTER TIME. FOLLOW THESE INSTRUCTIONS OR GO ONLINE FOR THE FULL USER MANUAL AT WWW.NESPRESSO.COM/HELP.

LT DĖKOJAME, KAD PASIRINKOTE „NESPRESSO“. „NESPRESSO VERTUO“ - išskirtinė sistema, kaskart pagaminanti tobulą kavą. Vadovaukitės šiais nurodymais arba ieškokite išsamaus naudotojo vadovo internete adresu www.nespresso.lt

LV Paldies, ka izvēlējāties NESPRESSO. NESPRESSO VERTUO ir ekskluzīva sistēma, ar kuras palīdzību varēsiet pagatavot perfektu kafiju - atkal un atkal. Sekojiet šiem norādījumiem vai meklējiet pilnu lietošanas instrukciju tiešsaistē - vietnē www.nespresso.lv

EE AITÄH, ET VALISITE NESPRESSO. Nespresso Vertuo on ainulaadne süsteem, mis on mõeldud iga päev ideaalse kohvi valmistamiseks. Järgige siin toodud juhiseid või otsige täismahus kasutusjuhend üles veebist aadressil www.nespresso.ee

3 OPEN/CLOSE

LT ATIDARYMAS IR UŽDARYMAS **LV** ATVĒRT/AIZVĒRT
EE AVAMINE/SULGEMINE

1 Coffee machine

LT Kavos aparatas **LV** Kafijas aparāts **EE** Kohvimasin

2 Nespresso welcome material

LT „Nespresso“ pasveikinimo medžiaga **LV** Nespresso iepazīšanās materiāli **EE** Nespresso tervitusvaidik

VERTUO NEXT

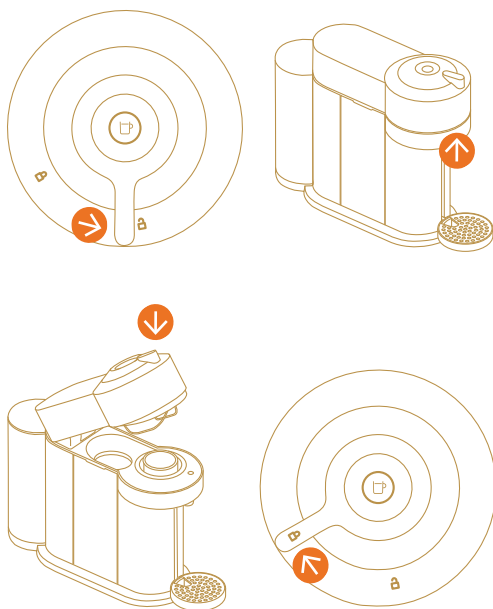

VERTUO POP

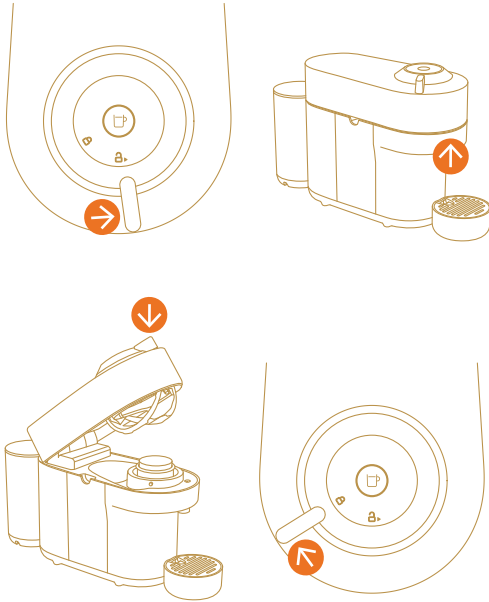



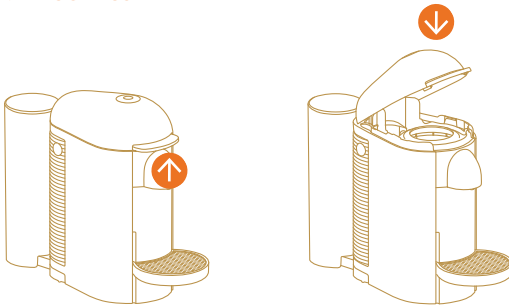

VERTUO PLUS







4 THE VERTUO SYSTEM

LT „VERTUO“ SISTEMA LV VERTUO SISTĒMA

EE VERTUO SÜSTEEM

	VERTUO NEXT	VERTUO POP	VERTUO PLUS
 S	✓	✓	✓
 M	✓	✓	✓
 L	✓	✓	✓
 XL	✓	✓	X

	VERTUO NEXT	VERTUO POP	VERTUO PLUS
 ¹	✓	✓	✓
 ²	✓	✓	✓
 ³	✓	✓	✓
 ⁴	✓	✓	✓
 ⁵	✓	X	X

Availability may vary from one market to another

LT Skirtingose rinkose prienamumas gali skirtis LV Pieejamība dažādos tirgos var atšķirties

EE Saadavus sõltub turust

1. Espresso: (40 ml / 1.35 fl oz)

LT Espresso: (40 ml) LV Espresso: (40 ml) EE Espresso: 40 ml

2. Double espresso: (80 ml / 2.5 fl oz)

LT Dvigubas Espresso (80ml) LV Dvigubas Espresso (80ml) EE Dvigubas Espresso (80ml)

3. Grand Lungo (150 ml / 5.07 fl oz.)

LT Lungo: nuo 70 ml iki 150 ml LV Lungo: no 70 ml līdz 150 ml EE Lungo: 70–150 ml

4. Coffee / Mug (230 ml / 7.77 fl oz.)

LT Lungo: nuo 70 ml iki 150 ml LV Lungo: no 70 ml līdz 150 ml EE Lungo: 70–150 ml

5. Carafe (535 ml / 18 fl oz.)

LT Lungo: nuo 70 ml iki 150 ml LV Lungo: no 70 ml līdz 150 ml EE Lungo: 70–150 ml

5 FIRST STEPS

LT PIRMIEJI VEIKSMAI LV LIETOŠANAS UZSĀKŠANA
EE ENNE ALUSTAMIST



1. Rinse the water tank

LT Išskalaukite vandens talpyklą LV Izskalojiet ūdens tvertni EE Loputage veepaaki



2. Place a container

LT Padēkrite indā LV Novietojiet trauku EE Pange mahuti paika

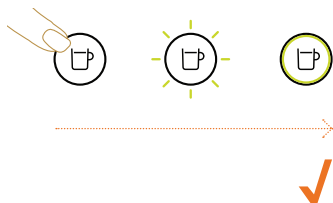

3. Turn on your machine

LT Įjunkite prietaisą **LV** Ieslēdziet savu ierīci **EE** Lülitage masin sisse

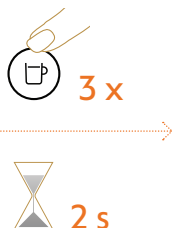

4. Press the button 3 times within 2 seconds

LT Per 2 sekundes mygtuką spustelėkite 3 kartus **LV** Nospiediet pogu 3 reizes 2 sekunžu laikā
EE Vajutage 2 sekundi jooksul 3 korda nuppu

5. The machine will start rinsing. This procedure may take up to 7 minutes

LT Aparatas pradės skalavimą. Tai gali trukti iki 7 minučių **LV** Iekārta sāks skalošanu. Šī procedūra var ilgt līdz pat 7 minūtēm **EE** Masinas algab lābipesu. Selleks võib kuluda kuni 7 minutit

6. Your machine is now ready to use

LT Jūsų aparatas paruoštas naudoti **LV** Tagad jūsu ierīce ir gatava lietošanai **EE** Nüüd võib masinat kasutada

6 COFFEE PREPARATION

LT KAVOS PARUOŠIMAS LV KAFIJAS PAGATAVOŠANA
EE KOHVI VALMISTAMINE



1. Turn on your machine

LT Įjunkite aparatą LV Ieslēdziet savu ierīci EE Lülitage masin sisse

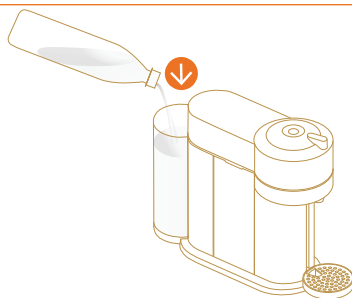

2. Fill the water tank with fresh potable water

LT Įjunkite aparatą LV Ieslēdziet savu ierīci EE Lülitage masin sisse

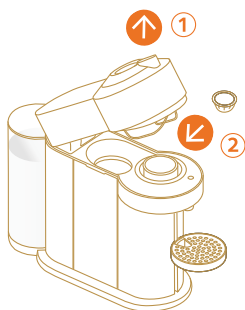

3. Insert a capsule

LT Įdėkite kapsulę LV Ievietojiet kapsulu

EE Pange kapsel masinasse



4. Place a cup

LT Padēkite puodelj LV Novietojiet krūzi

EE Pange tass tila alla

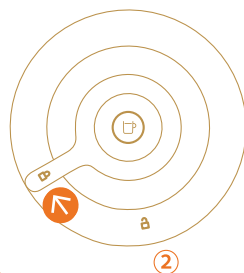

5. Start brewing

LT Pradėkite ruošti norimą gėrimą LV Sāciet gatavot EE Tehke kohv valmis



NOTE: water may accumulate inside the machine's head, please dry visible parts with a clean dry cloth.

LT PASTABA: aparato (kavos plikymo) galvutėje gali susikaupti vandens, matomas dalis nusauskite švaria, sausa šluoste.

LV PIEZĪME: aparāta galviņā var uzkrāties ūdens, lūdzu, nosusiniet redzamās daļas ar sausu drāniņu.

EE NB! Vesi võib koguneda masina ülaossa. Kuivatage nähtavad osad puhta kuiva lapiga.

7 CLEANING

LT VALYMAS LV TĪRĪŠANA EE PUHASTAMINE

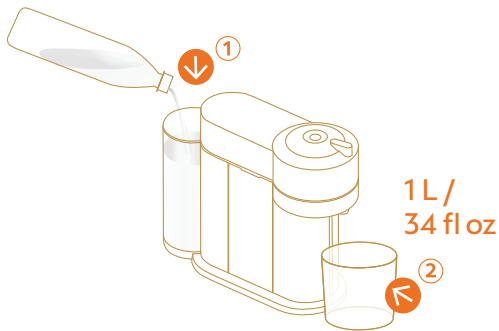

1. Fill the water tank with fresh potable water

LT Įpilkite į vandens talpą šviežio geriamojo vandens LV Piepildiet ūdens tvertni ar svaigu dzeramo ūdeni
EE Täitke veepaak värške joogiveega

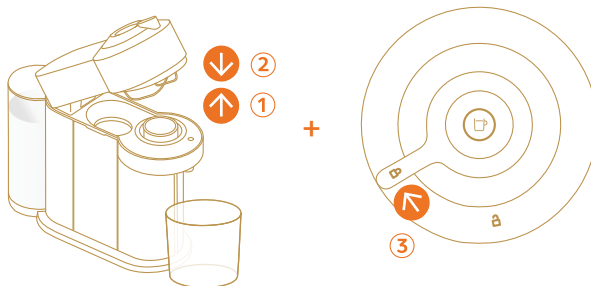

2. Open, close and lock

LT Atidarykite, uždarykite ir užrakinkite LV Atveriet, aizveriet un nofiksējiet
EE Avage, sulgege ja lukustage masina ūlaosa

3 x



2 s

3. Press the button 3 times within 2 seconds

LT Per 2 sekundes mygtuką spustelėkite 3 kartus LV Nospiediet pogu 3 reizes 2 sekunžu laikā
EE Vajutage 2 sekundi jooksul 3 korda nuppu



NOTE: the procedure can be stopped at any time by pressing the button

LT PASTABA: procedūrą galima sustabdyti bet kuriuo metu paspaudus mygtuką

LV PIEZĪME: procedūru var pārtraukt jebkurā laikā, nospiežot pogu

EE NB! Puhastusprotsessi saab igal ajal nupuvajutusega peatada

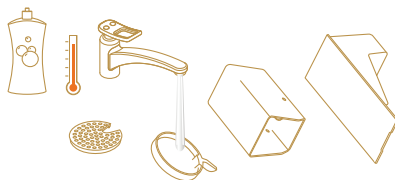

4. Wash with hot water + mild odourless detergent

LT Plaukite karštu vandeniu ir nestiprių bekvapių valikliu **LV** Mazgājiet ar karstu ūdeni + maigu mazgāšanas līdzekli bez smaržas **EE** Peske masina osi kuuma vee ja õrnatoimelise lõhnatu pesuvahendiga

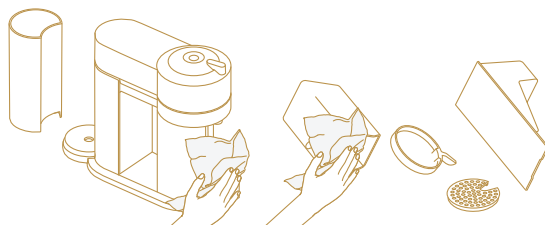

5. Dry with a clean and fresh towel

LT Nusausinkite švaria servetėle **LV** Nosusiniet ar tīru un svaigu dvieli **EE** Kuivatage puhta rätikuga

8 DESCALING www.nespresso.com/descaling



LT NUKALKINIMAS LV ATKAĻĶOŠANA
EE KATLAKIVI EEMALDAMINE

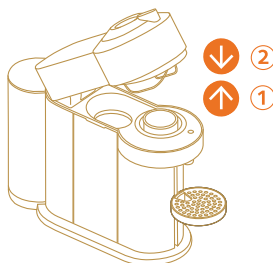

1. Eject capsule

LT Išstumkite kapsulę LV Izņēmiēt kapsulu EE Eemaldage kapsel



2. Empty capsules and liquid

LT Išpilkite kapsules ir vandenį LV Iztukšojiet kapsulu un ūdens tvertni EE Eemaldage hoidikust kapslid ja vesi

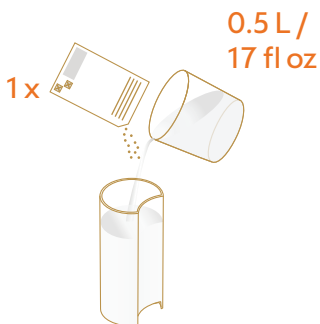

3. Add water + Nespresso descaling agent

LT Įpilkite vandens ir „Nespresso“ nuovirų šalinimo priemonės LV Pievienojiet ūdeni + Nespresso atkaļķošanas līdzekli EE Lisage paaki vesi ja Nespresso katlakivieemaldi

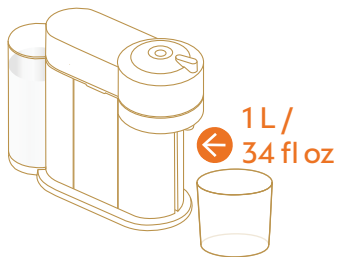

4. Place a container

LT Padėkite indą **LV** Novietojiet trauku **EE** Asetage mahuti oma kohale

VERTUO NEXT / VERTUO POP

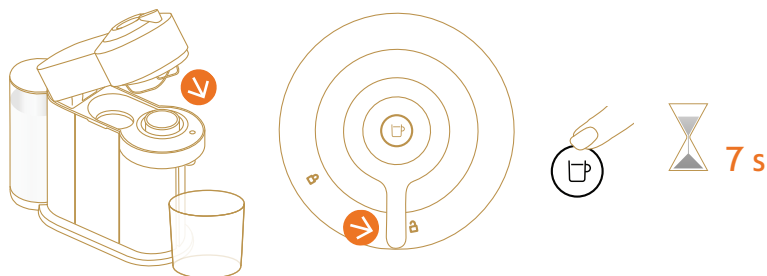

5. Press and hold the button for 7 seconds

LT Paspauskite mygtuką ir laikykite jį 7 sekundes **LV** Nospiediet un turiet pogu 7 sekundes

EE Vajutage nupp alla ja hoidke seda 7 sekundit

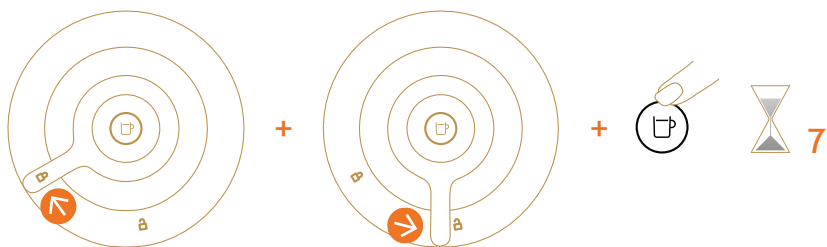

6. Lock, unlock and hold the button for 7 seconds

LT Užrakinkite, atrakinkite ir laikykite mygtuką 7 sekundes **LV** Bloķējiet, atbloķējiet un turiet pogu 7 sekundes

EE Lukustage ja avage seade ning hoidke nuppu 7 sekundit

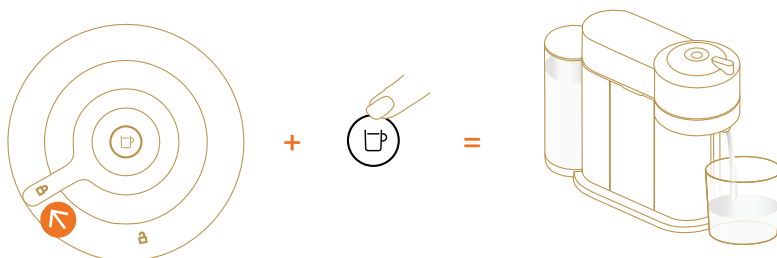

7. Lock and press the button

LT Užrakinkite ir paspauskite mygtuką **LV** Bloķējiet un nospiediet pogu

EE Lukustage seade ja vajutage nuppu

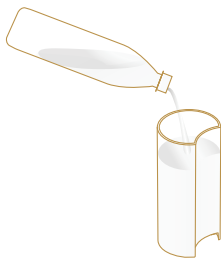

8. Rinse water tank, fill with fresh potable water

LT Išskalaukite vandens talpą, įpilkite šviežio geriamo vandens **LV** Izskalojiet ūdens tvertni, piepildiet ar svaigu dzeramo ūdeni **EE** Loputage veepaak ja taitke see värške joogiveega



9. Press the button

LT Paspauskite mygtuką **LV** Nospiediet pogu **EE** Vajutage nuppu

10. When the button stops blinking rapidly, descaling is completed

LT Mygtukui nustojus greitai mirksėti, nukalkinimas baigtas **LV** Kad poga pārstāj strauji mirgot, atkalķošana ir pabeigta **EE** Kui nupp lõpetab kiiresti vilkumise, on katlakivieemaldus lõppenud

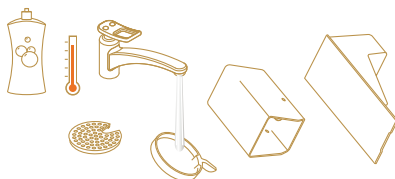

11. Wash with hot water + mild odourless detergent

LT Plaukite karštu vandeniu ir nestiprių bekvapių valiklių **LV** Mazgājiet ar karstu ūdeni + maigu mazgāšanas līdzekli bez smaržas **EE** Peske masina osi kuumaa vee ja õrnatoimelise lõhnatu pesuvahendiga

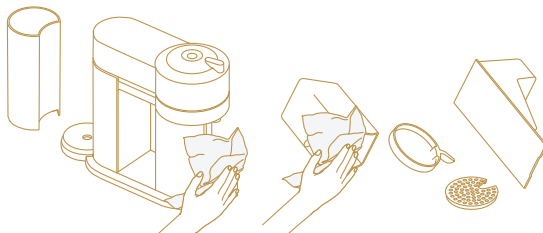

12. Dry with a clean and fresh towel

LT Nusausinkite švaria servetėle **LV** Nosusiniet ar tīru un svaigu dvielī **EE** Kuivatage puhta rätikuga

VERTUO PLUS

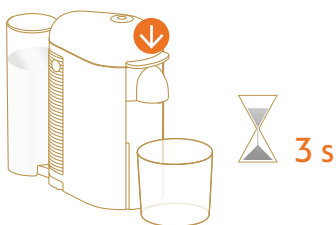

5. Push the lever down

LT Nuleiskite svirtį **LV** Nospiediet svīru uz leju **EE** Lūkake kang alla

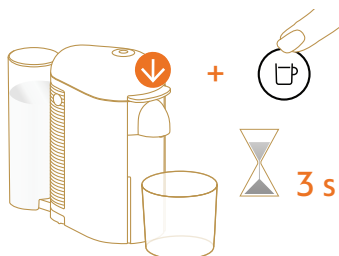

6. Push the lever down and press the button at the same time

LT Tuo pat metu leiskite svirtį žemyn ir spauskite mygtuką **LV** Nospiediet svīru un vienlaikus nospiediet pogu
EE Lūkake kang alla ja vajutage samal ajal nuppu

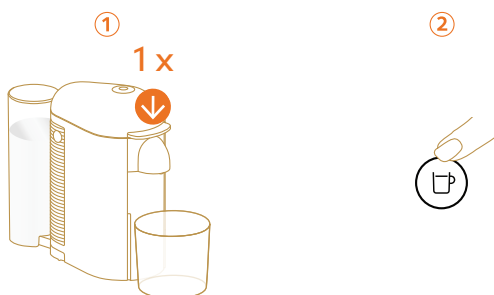

7. Push the lever down and press the button to start descaling

LT Norėdami pradėti nukalkinimą, nuleiskite svirtį ir paspauskite mygtuką **LV** Nospiediet svīru uz leju un nospiediet pogu, lai sāktu atkalpošanu **EE** Lūkake kang alla ja vajutage nuppu, et käivitada katlakivieemaldus

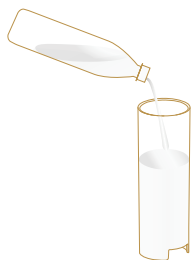

8. Rinse water tank, fill with fresh potable water

LT Išskalaukite vandens talpą, įpilkite šviežio geriamo vandens **LV** Izskalojiet ūdens tvertni, piepildiet ar svaigu dzeramo ūdeni **EE** Loputage veepaak ja taitke see vārse joogiveega



9. Press the button

LT Paspauskite mygtuką **LV** Nospiediet pogu **EE** Vajutage nuppu

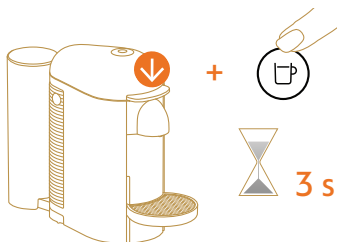









































10. Exit descaling mode

LT Išėjimas iš nukalkinimo režimo **LV** Izejiet no atkalķošanas režīma
EE Sulgege katlakivieemaldusrežiim

9 BLINKING SUMMARY

LT TRUMPA MIRKSINČIŲ SIGNALŲ APŽVALGA

LV INDIKATORU PĀRSKATS **EE** VILKUVATE TULEDE TÄHENDUS

	0	1"	2"
1			
2			
3			...
4			 ...
5			   ...
6			  ...
7			  ...
8			   ...
9			 ...
10			 ... 10"
11			     ...
12			

1 No light on the button: Machine OFF

LT Mygtukas nešviečia jokia spalva: aparatas IŠJUNGTAŠ **LV** Uz pogas nedeg indikator: aparāts ir izslēgts

EE Nupp ei sütti põlema: masin on välja lülitatud

2 Steady while illuminated button: Ready mode

LT Mygtukas nuolat šviečia: parengties režimas **LV** Indikators nepārtraukti deg: gatavības režīms

EE Nupp põleb valgena: masin on tõesks valmis

3 White regular blinking: once/second: Coffee preparation > see point 6*

LT Reguliariai mirksi balta spalva: vieną kartą per sekundę: Kavos ruošimas > žr. 6 punktą*

LV Balta regulāra mirgošana: reizi sekundē: kafijas pagatavošana > sk. 6. punktu*.

EE Valge tulī vilgub korrapäraselt kord sekundis: masin valmistab kohvi > vt punkti 6*

4 White regular blinking: once/second: Coffee preparation > see point 6*

- LT** Greitai mirksi oranžine spalva: du kartus per sekundę: Valymo režimas > žr. 6 punktą*
- LV** Oranžais indikators ātri mirgo: divas reizes sekundē: tīrīšanas režīms > skat. 6. punktu*
- EE** Oranž tuli vilgub kiiresti kaks korda sekundis: puhastusrežiim > vt punkti 6*

5 Orange light blinking rapidly: three times/second: Descaling/Emptying > see point 6*

- LT** Greitai mirksi oranžine spalva: tris kartus per sekundę: Nukalkinimas / ištuštinimas > žr. 6 punktą*
- LV** Oranžais indikators ātri mirgo: trīs reizes sekundē: atkalķošana/iztukošana > sk. 6. punktu*
- EE** Oranž tuli vilgub kiiresti kolm korda sekundis: katlakvieemaldus-/tühjenemisrežiim > vt punkti 6*

6 White light pulsing up: lighting up to steady ON, then OFF... : Heating up > see point 7*

- LT** Pulsuojanti ryškėjanti balta spalva: pamažu ryškėja, kol įsijungia (ON), tada išsijungia (OFF)... : Jšilimas > žr. 7 punktą*
- LV** Baltais indikators pulsē: iedegas līdz stabilam ieslēgtam, pēc tam izslēdzas... : notiek uzsīlšana > skatīt 7. punktu*
- EE** Valge tuli vilgub suunaga ūles: lūlitub pūsivalt sisse, seejärel välja: soojenemisrežiim > vt punkti 7*

7 Orange light pulsing down: fading to OFF, then ON...: Cooling down after overheating > see point 7*

- LT** Oranžinė lempelė pulsuoja, kol nustoja: blėsta iki išjungimo (OFF), tada įsijungia (ON)...: Aušinimas po perkaitimo > žr. 7 punktą*
- LV** Oranžais indikators pulsē samazinoties: izdziest līdz izslēgtam, pēc tam līdz stabilam ieslēgtam... : notiek atdzesēšana pēc pārkaršanas > skatīt 7. punktu*
- EE** Oranž tuli vilgub suunaga alla: lūlitub välja, seejärel sisse: jahtub pärast ülekuumenemist > vt punkti 7*

8 Orange light blinking rapidly twice, then long OFF...: Error > see points 7 & 8*

- LT** Oranžinė lempelė greitai sumirksi du kartus, tada ilgai šviečia ant išsijungimo (OFF)...: Klaida > žr. 7 ir 8 punktus*.
- LV** Oranžais indikators ātri uzmirgo divas reizes, pēc tam uz ilgu laiku izslēdzas...: kļūda > skatīt 7. un 8. punktu*
- EE** Oranž tuli vilgub kiiresti kaks korda, seejärel lūlitub pikalt välja: tõrge > vt punkte 7 ja 8*

9 Orange button ON for 1.5 second, then OFF for 0.5 second...: Water tank is empty > see point 5*

- LT** Įjungimo mygtukas (ON) 1,5 sekundės šviečia oranžine spalva, tada 0,5 sekundės - ant išjungimo mygtuko (OFF)...: Tuščia vandens talpa > žr. 5 punktą*
- LV** Oranžais indikators ieslēdzas uz 1,5 sekundēm, tad izslēdzas uz 0,5 sekundēm...: ūdens tvertne ir tukša > skatīt 5. punktu*
- EE** Oranž tuli pöleb 1,5 sekundit sees, seejärel on 0,5 sekundit kustus: veepaak on tühi > vt punkti 5*

10 Orange light blinking 5 times in 10 seconds: Reset to factory settings

- LT** Per 10 sekundžių sumirksi 5 kartus oranžine spalva: atkuriami gamykliniai nustatymai
- LV** Oranžais indikators nomirgo 5 reizes 10 sekunžu laikā: notiek rūpnīcas iestatījumu atiestatīšana
- EE** Oranž tuli vilgub 10 sekundit jooksul 5 korda: tehasesätete lähtestamine

11 Orange and white light alternately blinking 3 times and then steady on: Descaling alert > see point 11*

- LT** 3 kartus pakaitomis sumirksi oranžinė ir balta lempelės, tuomet šviečia nuolat: Įspėjimas dėl nukalkinimo > žr. 11 punktą*
- LV** Oranžais un baltais indikators pārmaiņus nomirgo 3 reizes un pēc tam nepārtraukti iedegas: atkalķošanas brīdinājums > skatīt 11. punktu*
- EE** Oranž ja valge tuli vilguvad vaheldumisi 3 korda ja jäävad pölema: katlakvieemalduse hoiatus > vt punkti 11*

12 White light blinking twice/second: Software update

- LT** Du kartus per sekundę sumirksi balta švieselė: Programinės įrangos atnaujinimas
- LV** Divas reizes sekundē nomirgo baltais indikators: notiek programmatūras atjaunināšana
- EE** Valge tuli vilgub kaks korda sekundis: tarkvarauuendus

VERTUO PLUS

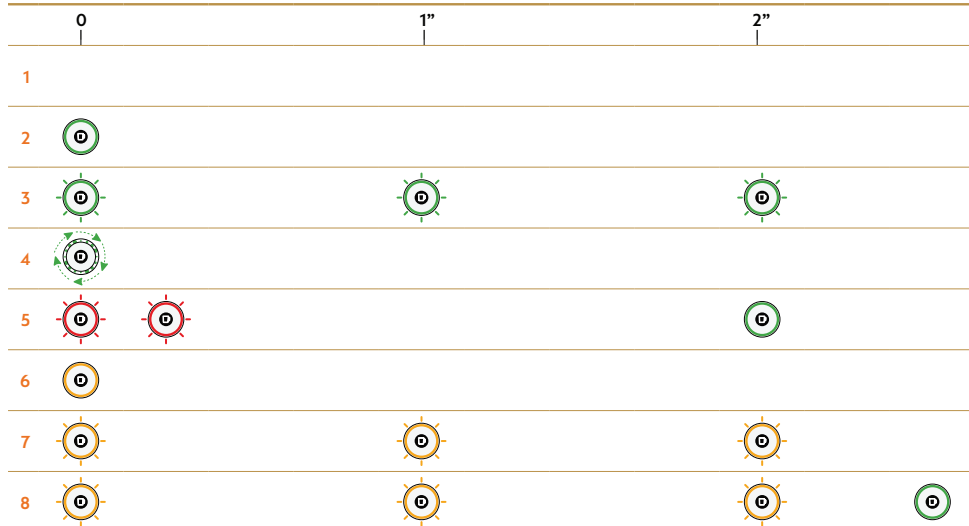

1 No light on the button: Machine OFF > see point 1*

LT Mygtukas nešviečia jokia spalva: aparatas IŠJUNGTAS > žr. 1 punktą*

LV Uz pogas nedeg indikatoris: aparāts ir izslēgts > skatīt 1. punktu*

EE Nupp ei süttii põlema: masin on välja lülitatud > vt punkti 1*

2 Steady light GREEN: Ready mode

LT Nuolat šviečia ŽALIA SPALVA: parengties režimas

LV Nepārtraukti deg ZAĻAIS indikatoris: gatavības režīms

EE ROHELINE tuli jāab põlema: masin on tões valmis

3 Regular blinking GREEN: Once/second: Heating up

LT Reguliariai mirksi ŽALIA spalva: kartą per sekundę: įšyla

LV Regulāri mirgojošs ZAĻAIS indikatoris: vienu reizi sekundē: notiek uzsilšana

EE ROHELINE tuli vilgub korrapäraselt kord sekundis: soojenemisrežiim

4 Fast rotation GREEN: Coffee preparation

LT Greitai mirksi ŽALIA: Kavos ruošimas

LV Ātri rotējošs ZAĻAIS indikatoris: notiek kafijas pagatavošana

EE ROHELINE tuli vilgub kiiresti ringjalt: kohvi valmistamine

5 Blink two times and then back to steady GREEN: Water tank is empty or capsule missing

LT Sumirksi du kartus, tuomet nuolat šviečia ŽALIA spalva: tuščia vandens talpa arba neįdėta kapsulė

LV ZAĻAIS indikatoris nomirgo divas reizes un pēc tam atkal deg vienmērīgi: ūdens tvertne ir tukša vai nav kapsulas

EE Tuli vilgub kaks korda ja jāab ROHELISELT põlema: veepaak on tühi või kapsel puudub

6 Steady light ORANGE: Entering Special Functions menu

- LT** Nuolat šviečia ORANŽINE spalva: perėjimas į specialijų funkcijų meniu
- LV** Nepārtraukti deg ORANŽAIS indikators: notiek ieišana īpašo funkciju izvēlnē
- EE** ORANŽ tuli jāāb pōlema: erifunktsioonide menūū avamine

7 Regular blinking ORANGE: Once/second: Special Function is running

- LT** Reguliariai mirksi ORANŽINE spalva: vienā kartā per sekundē: Vykdoma specialioji funkcija
- LV** Regulāri mirgo ORANŽAIS indikators: reizi sekundē: darbojas speciālā funkcija
- EE** ORANŽ tuli vilgub korrapāraselt kord sekundis: erifunktsioon tōotab

8 Blink three times ORANGE within 3 seconds and then back to steady GREEN: Reset to factory settings has been completed

- LT** Per 3 sekundes tris kartus sumirksi ORANŽINE spalva ir vėl nuolat šviečia ŽALIA: baigtas gamyklinių nustatymų atkūrimas
- LV** 3 sekunžu laikā trīs reizes nomirgo ORANŽAIS indikators un pēc tam atkal iedegas vienmērīgs ZAĻAIS indikators: rūpnīcas iestatījumu atiestatīšana ir pabeigta
- EE** Tuli vilgub 3 sekundi jooksul kolm korda ORANŽILT ja jāāb ROHELISELT pōlema: tehasesātete lāhtestamine on lõpetatud

10 TROUBLESHOOTING

LT GEDIMŲ ŠALINIMAS LV PROBLĒMU NOVĒRŠANA
EE TÕRKEOTSING

EN

VERTUO NEXT / VERTUO POP / VERTUO PLUS

1 No light on the button.	<ul style="list-style-type: none"> The machine has turned OFF automatically; push the button or "UNLOCK" the machine. Check the mains, plug, voltage, and fuse.
2 No coffee, no water.	<ul style="list-style-type: none"> Check that the water tank is filled. Check that a fresh capsule is inserted in correct position, that the handle is properly locked and push the button to start. Descalcify if necessary. Open the machine head and let the capsule be ejected. Then perform a cleaning as per cleaning section.
3 Coffee is not hot enough.	<ul style="list-style-type: none"> Preheat cup with hot drinking water from the tap. Descalcify if necessary.
4 Leakage or unusual coffee flow.	<ul style="list-style-type: none"> Check that the water tank is well positioned.
5 Machine turns to "OFF mode".	<ul style="list-style-type: none"> To save energy the machine will turn off after 2 minutes of non-use. See paragraph on "Energy Saving Concept".
6 Coffee grounds in the cup.	<ul style="list-style-type: none"> Perform the cleaning procedure twice. See paragraph on "Cleaning".

VERTUO NEXT / VERTUO POP

7 The machine doesn't start and has light steady on. If blinking, see next points.	<ul style="list-style-type: none"> Check that handle is properly locked. If you want to brew a Coffee or Espresso, check that a fresh capsule is inserted in correct position, that the handle is properly locked and push the button to start. If you are cleaning, descaling or emptying the system, check that no capsule is inserted then close, lock the machine and push the button to start one of these operations.
8 The machine doesn't start and light blinks alternately; 1 blink and 1 pause.	<ul style="list-style-type: none"> Fill the water tank and push button to start. Check that handle is properly locked.
9 Light blinks while machine is running.	<ul style="list-style-type: none"> If coffee is flowing normally, this indicates the machine is working properly. If only water is flowing, the machine is executing a user request for either cleaning, descaling or emptying the system. Refer to the corresponding paragraph in this user manual. Turn the machine to "OFF mode" by pushing the button for 3 seconds and then push it again to turn the machine ON. Now wait approximately 20 minutes to allow the machine to cool down after extensive use.

<p>10 Light blinks and machine is not running.</p>	<ul style="list-style-type: none"> • It will take some time before the coffee flow comes out (due to barcode reading and pre-wetting the coffee). • Check that a fresh capsule is inserted in correct position, that the handle is properly locked and push the button to start. • Fill the water tank and push button to start. • Turn the machine to “OFF mode” by pushing the button for 3 seconds and then push it again to turn the machine ON. Now wait approximately 20 minutes to allow the machine to cool down after extensive use.
<p>11 Light blinks alternately 2 blinks and 1 pause continuously. Machine is not running.</p>	<ul style="list-style-type: none"> • During regular Coffee/Espresso preparation: 1) Unlock the handle and open the machine head to check that a fresh undamaged capsule is inserted in the correct position. 2) Check that the handle is in “LOCKED” position. 3) Check that the water tank is filled. • During Descaling, Emptying and Cleaning: 1) Check that capsule is ejected. 2) Check that the handle is in “LOCKED” position. • During Programming Volume: 1) Check if a capsule has been well inserted. 2) Please refer to the corresponding chapter. • If problem persists: <ol style="list-style-type: none"> 1. Unlock the handle and open machine head. 2. Replace capsule (if needed). 3. Disconnect powercord from the outlet and plug the machine back into outlet after 10 seconds. 4. Close the head and press the button to turn ON and press again to start brewing. If problem persists, call Nespresso.
<p>12 Light alternately blinking 3 times and then steady on.</p>	<ul style="list-style-type: none"> • Descaling needed: machine can be operated when alert appears only a few times after this alert before descaling becomes necessary.

VERTUO PLUS

<p>7b Coffee leakage.</p>	<ul style="list-style-type: none"> • Open the machine head and let the capsule be ejected. Then perform a cleaning. • Empty and clean the cup support. • Descale if necessary. • If problem persists, call the Nespresso Club.
----------------------------------	---

LT

VERTUO NEXT / VERTUO POP / VERTUO PLUS

<p>1 Mygtukas nešviečia jokia šviesele.</p>	<ul style="list-style-type: none"> • Aparatas savaime IŠSIJUNGĖ, spausti mygtuką arba ATRAKINTI (UNLOCK) aparatą. • Patikrinti elektros tinklą, kištuką, įtampą ir saugiklį.
<p>2 Nebėga nei kava, nei vanduo</p>	<ul style="list-style-type: none"> • Įsitikinti, kad vandens talpa pripildyta. • Patikrinti, ar nauja kapsulė įdėta teisingai, kad rankenėlė tinkamai užfiksuota ir spausti mygtuką kavos ruošimui pradėti. • Jei reikia, nukalkinkite. • Atidaryti aparato galvutę, kad būtų išstumta kapsulė. • Tuomet vadovaujantis skyriaus apie valymą nurodymais atlikti valymą.
<p>3 Kava nepakankamai karšta</p>	<ul style="list-style-type: none"> • Prieš ruošdami kavą puodelį pašildykite, pripildami karšto vandens iš čiaupo. • Jei reikia, nukalkinkite.

4 Nuotėkis arba neįprastas kavos tekėjimas.	<ul style="list-style-type: none"> • Patikrinti, ar gerai įdėta vandens talpa.
5 Aparatas persijungia į IŠJUNGIMO (OFF) režimą.	<ul style="list-style-type: none"> • Energijai taupyti, nenaudojant aparato, po 2 minučių jis išsijungia. • Žr. skyrių „Energijos taupymo režimas“
6 Kavos puodelyje tirščiai.	<ul style="list-style-type: none"> • Atlikite valymo procedūrą du kartus • Žr. skyrių „Valymas“.

VERTUO NEXT / VERTUO POP

7 Aparatas neįsijungia, o lempelė nuolat šviečia. Jeigu mirksi, žiūrėti kitus punktus.	<ul style="list-style-type: none"> • Įsitikinti, kad gerai nuleista rankenėlė • Jeigu norite užsiplikyti (juodos) kavos ar espresso, įsitikinkite, kad kapsulė įdėta teisingai, tuomet tinkamai užfiksuokite rankenėlę ir spauskite mygtuką PRADĖTI (start). • Jeigu valote, nukalkinate ar ištuštinate sistemą, įsitikinkite, kad nebūtų įdėta kapsulė, tuomet uždarykite ir užrakinkite aparatą. Spauskite mygtuką PRADĖTI (start).
8 Aparatas neįsijungia, švieselė mirksi: 1 sumirksi, 1 pauzė	<ul style="list-style-type: none"> • Į vandens talpą įpilkite vandens ir spauskite PRADĖTI (start). • Patikrinkite, ar tinkamai užfiksuota rankenėlė.
9 Aparatui veikiant mirksi balta švieselė.	<ul style="list-style-type: none"> • Jeigu kava teka normaliai, tai reiškia, kad aparatas veikia tinkamai. • Jeigu bėga tik vanduo, aparatas atlieka naudotojo nurodytą veiksmą: valymą, nukalkinimą ar sistemos ištuštinimą. Žr. atitinkamą šio naudotojo vadovo skyrių. • Aparatą į IŠJUNGIMO (OFF) režimą perjungti spaudžiant mygtuką 3 sekundes, tuomet dar kartą paspausti mygtuką - aparatas ĮSIJUNGS (ON). Dabar palaukite apie 20 minučių - po intensyvaus naudojimo aparatas turi atvėsti.
10 Švieselė mirksi, o aparatas neveikia.	<ul style="list-style-type: none"> • Kol pradės bėgti kava, reikės šiek tiek palaukti (dėl brūkšninio kodo nuskaitymo ir išankstinio kavos sudrėkinimo). • Patikrinti, ar kavos kapsulė teisingai įdėta, ar rankenėlė tinkamai užfiksuota ir spausiti mygtuką PRADĖTI (START). • Į vandens talpą įpilkite vandens ir spauskite PRADĖTI (start). • Aparatą į IŠJUNGIMO (OFF) režimą perjungti spaudžiant mygtuką 3 sekundes, tuomet dar kartą paspausti mygtuką - aparatas ĮSIJUNGS (ON). Dabar palaukite apie 20 minučių - po intensyvaus naudojimo aparatas turi atvėsti.
11 Švieselė mirksi pakaitomis: 2 sumirksėjimai ir 1 pauzė. Aparatas neveikia.	<ul style="list-style-type: none"> • Ruošiant (juoda) kavą/espresą įprastai: 1) atlaisvinti rankenėlę ir atidaryti aparato galvutę - patikrinti, ar nauja nepažeista kapsulė įdėta tinkamoje vietoje; 2) patikrinti, ar rankenėlė yra LOCKED (užrakinta) padėtyje; 3) patikrinti, ar vandens talpa pripildyta. • Nukalkinimo, ištuštinimo ir valymo metu: 1) patikrinti, ar kapsulė išstumta; 2) patikrinti, ar rankenėlė LOCKED (užrakinta) padėtyje. • Tūrio programavimo metu: <ul style="list-style-type: none"> 1) patikrinti, ar gerai įdėta kapsulė; 2) skaityti atitinkamą skyrių. • Jei problemos nepavyksta išspręsti: <ol style="list-style-type: none"> 1. atlaisvinti rankenėlę ir atidaryti aparato galvutę; 2. pakeisti kapsulę (jei reikia); 3. ištraukti maitinimo laidą iš elektros lizdo ir vėl įjungti aparatą įkišant laidą į elektros lizdą po 10 sekundžių. 4. Uždaryti galvutę ir įjungti, spaudžiant mygtuką ĮJUNGTI (ON). Paspauskite dar kartą, kad aparatas pradėtų ruošti kavą. Jei problema nedingsta, skambinti į „Nespresso“ pagalbos/aptaunavimo centrą.

12 Švieselē pakaitomis mirksi 3 kartus, tuomet šviečia nuolat.

• Aparatą reikia nukalkinti: aparatą galima naudoti, kai įspėjimas pasirodo tik kelis kartus po šio įspėjimo, kol prireiks kalkių šalinimo.

VERTUO PLUS

7b Kavos nuotėkis

- Atidarykite aparatą, kad būtų išstuma kapsulė. Tuomet atlikite valymą.
- Ištuštinkite ir išvalykite puodelio pagrindą.
- Jei reikia, nukalkinkite.
- Jei problema nedingsta, skambinkite „Nespresso“.

LV

VERTUO NEXT / VERTUO POP / VERTUO PLUS

1 Uz pogas nedeg indikatoris.

- Aparāts ir automātiski izslēdzies, nospiediet pogu vai "ATBLOKĒJIET" aparātu.
- Pārbaudiet strāvas kontaktligzdu, kontaktdakšu, spriegumu un drošinātāju.

2 Netiek padota ne kafija, ne ūdens.

- Pārbaudiet, vai ūdens tvertne ir piepildīta.
- Pārbaudiet, vai jaunā kapsula ir ievietota pareizā stāvoklī, vai rokturis ir pareizi nofiksēts, un nospiediet pogu, lai sāktu pagatavošanu.
- Ja nepieciešams, veiciet atkalķošanu.
- Atveriet aparāta galviņu un izņemiet kapsulu.
- Pēc tam veiciet tīrīšanu saskaņā ar tīrīšanas sadaļas norādījumiem.

3 Kafija nav pietiekami karsta.

- Uzkaršējiet iepriekš krūzīti ar karstu ūdeni no krāna.
- Ja nepieciešams, veiciet atkalķošanu.

4 Noplūde vai neparasta kafijas plūsma.

- Pārbaudiet, vai ūdens tvertne ir pareizi novietota.

5 Aparāts pārslēdzas uz "OFF" režīmu.

- Lai taupītu enerģiju, pēc 2 minušu dīkstāves aparāts izslēdzas.
- Skatiet sadaļu "Enerģijas taupīšanas koncepcija".

6 Kafijas biežumi krūzītē.

- Veiciet tīrīšanas procedūru divas reizes.
- Skatiet sadaļu "Tīrīšana".

VERTUO NEXT / VERTUO POP

7 Aparāts neieslēdzas, un pastāvīgi deg indikatoris. Ja mirgo, skatiet nākamās punktus.

- Pārbaudiet, vai rokturis ir pareizi nofiksēts.
- Ja vēlaties pagatavot kafiju vai espresso, pārbaudiet, vai jaunā kapsula ir ievietota pareizā pozīcijā, vai rokturis ir pareizi nofiksēts, un nospiediet pogu, lai to ieslēgtu.
- Ja veicat sistēmas tīrīšanu, atkalķošanu vai iztukšošanu, pārbaudiet, vai nav ievietota kapsula, pēc tam aizveriet, bloķējiet ierīci un nospiediet pogu, lai sāktu kādu no šīm darbībām.

8 Aparāts neieslēdzas, un indikatoris mirgo - 1 reizi nomirgo un 1 reizi pauze.

- Piepildiet ūdens tvertni un nospiediet pogu, lai sāktu.
- Pārbaudiet, vai rokturis ir pareizi nofiksēts.

9 Aparāta darbības laikā mirgo indikatoris.

- Ja kafija plūst normāli, tas nozīmē, ka aparāts darbojas pareizi.
- Ja plūst tikai ūdens, aparāts izpilda lietotāja pieprasījumu veikt tīrīšanu, atkalķošanu vai sistēmas iztukšošanu. Skatiet attiecīgo šīs lietošanas instrukcijas punktu.
- Pārslēdziet ierīci "OFF" režīmā, uz 3 sekundēm nospiežot pogu, un pēc tam nospiediet to vēlreiz, lai ieslēgtu ierīci. Tagad pagaidiet aptuveni 20 minūtes, lai aparāts pēc intensīvas lietošanas atdzistu.

<p>10 Indikators mirgo, un aparāts nedarbojas.</p>	<ul style="list-style-type: none"> • Paies zināms laiks, līdz kafija sāks plūst (jo tiek nolasīts svītrkods un kafija tiek iepriekš samitrināta). • Pārbaudiet, vai jaunā kapsula ir ievietota pareizā pozīcijā, vai rokturis ir pareizi nofiksēts, un nospiediet pogu, lai sāktu darbu. • Piepildiet ūdens tvertni un nospiediet pogu, lai sāktu. • Pārslēdziet ierīci "OFF" režīmā, uz 3 sekundēm nospiežot pogu, un pēc tam nospiediet to vēlreiz, lai ieslēgtu ierīci. Tagad pagaidiet aptuveni 20 minūtes, lai aparāts pēc intensīvas lietošanas atdzistu.
<p>11 Indikators pārmaiņus mirgo - 2 reizes nomirgo un 1 reizi pauze. Aparāts nedarbojas.</p>	<ul style="list-style-type: none"> • Parastas kafijas/espreso pagatavošanas laikā: 1) Atbloķējiet rokturi un atveriet aparāta galvīņu, lai pārbaudītu, vai pareizajā pozīcijā ir ievietota svaiga, nebojāta kapsula. 2) Pārbaudiet, vai rokturis ir bloķētā pozīcijā ("LOCKED"). 3) Pārbaudiet, vai ūdens tvertnē ir piepildīta. • Atkaļķošanas, iztukšošanas un tīrīšanas laikā: 1) Pārbaudiet, vai kapsula ir izstumta. 2) Pārbaudiet, vai rokturis ir bloķētā ("LOCKED") pozīcijā. • Tīrīšanas programmēšanas laikā: <ol style="list-style-type: none"> 1) Pārbaudiet, vai kapsula ir labi ievietota. 2) Lūdzu, skatiet attiecīgo nodaļu. • Ja problēma saglabājas: <ol style="list-style-type: none"> 1. Atbloķējiet rokturi un atveriet aparāta galvīņu. 2. Nomainiet kapsulu (ja nepieciešams). 3. Atvienojiet strāvas padeves vadu no kontaktligzdas un pievienojiet ierīci atpakaļ pie kontaktligzdas pēc 10 minūtēm. 4. Aizveriet galvīņu un nospiediet pogu, lai ieslēgtu aparātu, un nospiediet to vēlreiz, lai sāktu gatavošanu. Ja problēma netiek novērsta, sazinieties ar Nespresso.
<p>12 Indikators pārmaiņus nomirgo 3 reizes un pēc tam deg vienmērīgi.</p>	<ul style="list-style-type: none"> • Jāveic atkaļķošana: iekārtu var izmantot, jo brīdinājums parādās tikai dažas reizes, pirms nepieciešams veikt atkaļķošanu.

VERTUO PLUS

<p>7b Kafijas noplūde.</p>	<ul style="list-style-type: none"> • Atveriet aparāta galvīņu un izņemiet kapsulu. Pēc tam veiciet tīrīšanu. • Iztukšojiet un iztīriet krūzītes paliktni. • Ja nepieciešams, veiciet atkaļķošanu. • Ja problēma netiek novērsta, sazinieties ar Nespresso.
-----------------------------------	--

EE

VERTUO NEXT / VERTUO POP / VERTUO PLUS

<p>1 Nupp ei sūtti põlema.</p>	<ul style="list-style-type: none"> • Masin on automaatselt välja lülitunud, vajutage nuppu või tehke masin lukust lahti. • Kontrollige toiteühendust, pistikut, pinget ja kaitsmeid.
<p>2 Masinast ei tule kohvi ega vett.</p>	<ul style="list-style-type: none"> • Kontrollige, kas veepaak on täis. • Veenduge, et uus kapsel on õigesti masinasse pandud ning kang korralikult lukustatud, seejärel vajutage käävitamiseks nuppu. • Vajaduse korral eemaldage katlakivi. • Avage masina ülaosa ja võtke kapsel välja. • Seejärel puhastage masinat puhastussuuniseid järgides.
<p>3 Kohv ei ole piisavalt kuum.</p>	<ul style="list-style-type: none"> • Eelsoojendage tassi kraanist tuleva kuuma puhta veega. • Vajaduse korral eemaldage katlakivi.

4	Masin lekib või kohvivool on imelik.	<ul style="list-style-type: none"> Kontrollige, kas veepaak on õigesti paigas.
5	Masin lülitub välja.	<ul style="list-style-type: none"> Masin lülitub energia säästmiseks automaatselt välja pärast 2 minutit puhkerežiimis olekut. Vt lõiku „Energiasääst“.
6	Kafijas biezumi krüžtē.	<ul style="list-style-type: none"> Veiciet tīrīšanas procedūru divas reizes. Skatiet sadaļu “Tīrīšana”.

VERTUO NEXT / VERTUO POP

7	Masin ei hakka tööle ja tuli põleb püsivalt. Kui tuli vilgub, vt järgmisi punkte.	<ul style="list-style-type: none"> Veenduge, et kang on korralikult lukustatud. Kui soovite valmistada tavalist kohvi või espressot, veenduge, et uus kapsel on õigesti masinasse pandud ning kang korralikult lukustatud, seejärel vajutage käivitamiseks nuppu. Kui puhastate või tühjendate süsteemi või eemaldate katlakivi, veenduge, et masinas ei oleks kapslit. Sulgege ja lukustage masin ning vajutage nuppu vastava protseduuri käivitamiseks.
8	Masin ei käivitu ja tuli vilgub vaheldumisi pausidega.	<ul style="list-style-type: none"> Täitke veepaak ja vajutage käivitamisnuppu. Veenduge, et kang on korralikult lukustatud.
9	Tuli vilgub, kui masin töötab.	<ul style="list-style-type: none"> Kui kohv voolab normaalselt, siis see näitab, et masin töötab õigesti. Kui masinast tuleb ainult vett, siis täidab masin parajasti kasutaja korraldust end puhastada, katlakivi eemaldada või süsteem tühjendada. Vt asjaomast lõiku käesolevas kasutusjuhendis. Lülitage masin välja, vajutades ja hoides nuppu 3 sekundit all, seejärel vajutage uuesti nuppu, et masin sisse lülitada. Oodake umbes 20 minutit, et masin saaks pärast intensiivset kasutust jahtuda.
10	Tuli vilgub ja masin ei tööta.	<ul style="list-style-type: none"> Selleks kulub veidi aega, enne kui kohvi hakkab voolama (seade loeb triipkoodi ja niisutab kohvipuru). Veenduge, et uus kapsel on õigesti masinasse pandud ning kang korralikult lukustatud, seejärel vajutage käivitamiseks nuppu. Täitke veepaak ja vajutage käivitamisnuppu. Lülitage masin välja, vajutades ja hoides nuppu 3 sekundit all, seejärel vajutage uuesti nuppu, et masin sisse lülitada. Oodake umbes 20 minutit, et masin saaks pärast intensiivset kasutust jahtuda.
11	Tuli vilgub pidevalt vaheldumisi kaks korda ühe vahepealse pausiga. Masin ei tööta.	<ul style="list-style-type: none"> Tavalise kohvi / espresso valmistamise ajal: 1) vabastage kang ja avage masina ülaosa, et veenduda, kas uus kahjustamata kapsel on masinas pandud õigesti kohta; 2) veenduge, et kang on lukustatud; 3) kontrollige, kas veepaak on täis. Katlakivieemalduse, tühjendamise ja puhastamise ajal: 1) veenduge, et kapsel on eemaldatud; 2) veenduge, et kang on lukustatud. Mahu seadistamise ajal: <ol style="list-style-type: none"> veenduge, et kapsel on õigesti sisse pandud; tutvuge asjakohase lõiguga. Kui probleem püsib: <ol style="list-style-type: none"> vabastage kang ja avage masina ülaosa; asendage (vajaduse korral) kapsel; tõmmake juhe pistikupesast välja ja ühendage see 10 sekundi möödudes pessa tagasi; sulgege masina ülaosa ja vajutage nupule, et masin sisse lülitada. Uus nupuvajutus paneb masina kohvi valmistama. Kui probleem endiselt püsib, helistage Nespresso-le.

12 Tuli vilgub vaheldumisi 3 korda ja jääb põlema.

- Masin ootab katlakivieemaldust: selle märguande korral saab masinat kasutada veel paar korda, seejärel on vaja sellest katlakivi eemaldada.

VERTUO PLUS



7b Kohv lekib.

- Avage masina ülaosa ja võtke kapsel välja. Käivitage puhastus.
- Tühjendage ja puhastage tassihoidik.
- Vajaduse korral eemaldage katlakivi.
- Kui probleem püsib, helistage Nespresso klubisse.



11 SPECIFICATIONS

LT SPECIFIKACIJOS LV SPECIFIKĀCIJAS EE TEHNILISED NĀITAJAD



VERTUO NEXT

	220-240 V, 50-60 Hz, 1300-1500 W BR: 220 V, 60 Hz, 1300 W / 127 V, 60 Hz, 1650 W • MX: 127 V~, 60 Hz, 1380 W • USA, CA: 120 V, 60 Hz, 1500 W				
Frequency ¹	2.402 - 2.480 GHz Max Transmit Power ² 4dBm				
	4 kg				
Standby ³	0.39 W/h				
	1.1 L				
Nespresso	Bork	Breville	DeLonghi	KRUPS	Magimix
GCV1, GDV1	-	BNV520, BNV550, BNV530, BNV560, BNV540, BNV570	ENV120	XN910	M700

VERTUO POP

	220-240 V, 50-60 Hz, 1300-1500 W BR: 220 V, 60 Hz, 1300 W / 127 V, 60 Hz, 1650 W • MX: 127 V~, 60 Hz, 1380 W • USA, CA: 120 V, 60 Hz, 1500 W				
Frequency ¹	2.402 - 2.480 GHz Max Transmit Power ² 4dBm				
Standby ³	0.39 W/h				
	3.5 kg				
	0.56 L				
Nespresso	Bork	Breville	DeLonghi	KRUPS	Magimix
GCV2, GDV2	-	-	-	-	-

VERTUO PLUS

	~220-240 V, 50 Hz, 1260 W BR, KR: 220V, 60Hz, 1150W • MX: 127 V, 60 Hz, 1520 W • USA, CA: 120 V, 60 Hz, 1300 W • ~240V, 50Hz: 1'380 W / ~230V, 50Hz: 1'260 W / ~220V, 50/60Hz: 1'160 W				
	4.6 kg				
	1.2 L / 1.8 L				
Nespresso	Bork	Breville	DeLonghi	KRUPS	Magimix
GCB2, GDB2	-	BNV320, BNV350, BNV420, BNV450	ENV155	XN900	M600

1. Frequency

LT Dažnis LV Biežums EE Sagedus

2. Max Transmit Power 4dBm

LT Maksimāli siuntīto gāļa 4dBm

LV Maksimālā jauda 4dBm EE Max edastusvõimsus 4 dBm

3. Standby

LT Budējimo režīmas LV Gaidīšanas režīms EE Ooterežiim

12 DISPOSAL AND ENVIRONMENTAL PROTECTION

LT ŠALINIMAS IR APLINKOS APSAUGA

LV UTILIZĀCIJA UN VIDES AIZSARDZĪBA

EE KÕRVALDAMINE JA KESKKONNAKAITSE

EN This appliance complies with the EU Directive 2012/19/EC. Packaging materials and appliance contain recyclable materials. Your appliance contains valuable materials that can be recovered or can be recycled. Separation of the remaining waste materials into different types facilitates the recycling of valuable raw materials. Leave the appliance at a collection point. You can obtain information on disposal from your local authorities. To know more about **Nespresso** sustainability strategy, go to www.nespresso.com/positive

LT Šis aparatas atitinka ES direktyvą 2012/19/EB. Pakuotėje ir prietaise yra tinkamų perdirbti medžiagų. Jūsų prietaise yra vertingų medžiagų, kurias galima regeneruoti arba perdirbti. Atliekų rūšiavimas pagal tipus leidžia lengviau perdirbti vertingas žaliavas. Perduokite prietaisą surinkimo punktu. Informacijos apie utilizavimą galite gauti iš vietos valdžios institucijų. Jei norite sužinoti daugiau apie „**Nespresso**“ tvarumo strategiją, apsilankykite adresu www.nespresso.com/positive

LV Šī ierīce atbilst Eiropas Parlamenta un Padomes Direktīvas 2012/19/ES prasībām. Iepakojuma materiāli un ierīce satur pārstrādājamus materiālus. Jūsu ierīce satur vērtīgus materiālus, kurus var atkārtoti izmantot vai pārstrādāt. Atlikušo atkritumu šķirošana pa dažādiem veidiem atvieglo vērtīgo izejvielu atkārtotu pārstrādi. Atstājiet ierīci savākšanas punktā. Informāciju par utilizāciju iespējams saņemt vietējās varas iestādēs. Lai uzzinātu vairāk par **Nespresso** ilgtspējības stratēģiju, apmeklējiet www.nespresso.com/positive

EE Seade vastab ELi direktiivile 2012/19/EÜ. Pakend ja seade sisaldavad ringlussevõetavaid materjale. Seade sisaldab väärtuslikke materjale, mida saab taaskasutada või ringlusse võtta. Ülejäänud jäätmete sortimine hõlbustab väärtusliku tooraine ringlussevõttu. Viige seade kogumispunkti. Jäätmekäitluse kohta saate teavet kohalikul omavalitsusel. Lisateavet **Nespresso** kestlikkuse strateegia kohta leiate veebilehelt www.nespresso.com/positive.

13 ENERGY SAVING MODE

LT ENERGIJOS TAUPYMO REŽIMAS **LV** ENERGIJAS TAUPIŠANAS REŽĪMS
EE ENERGIASĀĀSTUREŽIIM



VERTUO NEXT / VERTUO POP
AUTO OFF: 2 min

LT AUTOMATINIS IŠJUNGIMAS: po 2 min. **LV** Automaatne vājlūlītus: 2 min pārast
EE Automaatne vājlūlītus: 2 min pārast



VERTUO PLUS
AUTO OFF: 9 min

LT AUTOMATINIS IŠJUNGIMAS: po 9 min. **LV** Automātiska izlēgšanās: pēc 9 minūtēm
EE Automaatne vājlūlītus: 9 min pārast

VERTUO NEXT / VERTUO POP

The machine can be turned off at any time by holding the button for 3 seconds

LT Aparatā galima išjungti bet kuriuo metu 3 sekundes palaikius mygtuką.

LV Ierīci var izslēgt jebkurā laikā, turot nospiestu pogu 3 sekundes.

EE Masina saab mis tahes ajal välja lülitada, hoides nuppu 3 sekundit all.

VERTUO PLUS

The machine can be turned off at any time by pushing the lever down for 3 seconds

LT Aparatā galima bet kada išjungti palaikius svirtį nuleistą 3 sekundes.

LV Iekārtu var izslēgt jebkurā laikā, uz 3 sekundēm nospiežot sviru uz leju.

EE Masina saab mis tahes ajal välja lülitada, hoides kangsi 3 sekundit all.

14 PERSONALIZE YOUR COFFEE SIZE

LT NORIMO KAVOS KIEKIO PROGRAMAVIMAS

LV PERSONALIZĒJIET SAVAS KAFIJAS IZMĒRU

EE VALIGE ENDALE SOBIV KOHVIKOGUS

i The programming is specific to each capsule type, Carafe, Mug, Gran Lungo, Double Espresso or Espresso. Cup sizes may be programmed from 20 ml / 0.68 fl oz. to 535 ml / 18 fl oz.

LT Programavimas skirtas kiekvienam konkrečiam kapsulių tipui: Mug, Gran lungo, Double espresso arba Espresso. Puodelių dydžius galima programuoti nuo 20 ml iki 500 ml.

LV Programmēšana ir specifiska katram kapsulas veidam - krūzei, gran lungo, dubultajam espresso vai espresso. Krūzīšu izmērus var ieprogramēt no 20 ml līdz 500 ml.

EE Programm sõltub kohvikapsli liigist, valikus on Mug, Gran Lungo, Double Espresso ja Espresso. Tassimõõdud saab seadistada vahemikus 20–500 ml.

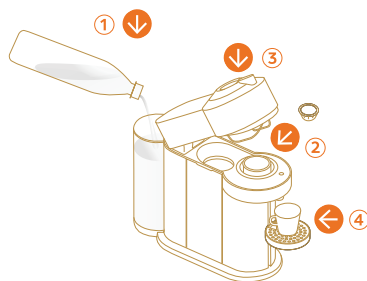

1. Fill with fresh potable water, insert a capsule and place a cup

LT Įpilkite šviežio geriamojo vandens, įdėkite kapsulę ir padėkite puodelį

LV Piepildiet ar svaigu dzeramo ūdeni, ievietojiet kapsulu un novietojiet krūzīti

EE Täitke seade värške joogiveega, sisestage kapsel ja pange paika tass



2. Press and hold the button until desired quantity is reached

LT Paspauskite ir laikykite mygtuką, kol bus pasiektas pageidaujamas kiekis. **LV** Nospiediet un turiet pogu, līdz tiek sasniegts vēlamois daudzums **EE** Vajutage nupp alla ja hoidke seda, kuni vedelikku on soovitud kogus

3. New water volume now programmed

LT Naujas vandens tūris užprogramuotas

LV Tagad ir ieprogramēts jauns krūzītes tilpums

EE Vee uus maht on nüüd seadistatud

15 RESET TO FACTORY SETTINGS



LT GAMYKLINIŲ NUSTATYMŲ ATKŪRIMAS

LV RŪPNĪCAS IESTATĪJUMU ATIESTATĪŠANA

EE TEHASĒSÄTETE LÄHTESTAMINE

VERTUO NEXT / VERTUO POP

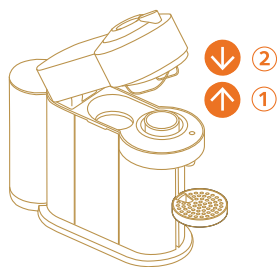

1. Open, close

LT Atidarykite ir uždarykite

LV Atvērt, aizvērt

EE Avamine, sulgemine

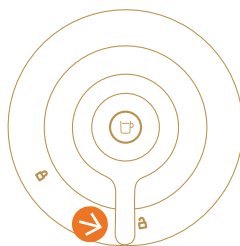

5 x



3 s

2. Press the button 5 times within 3 seconds

LT Per 3 sekundes mygtuką spustelėkite 5 kartus

LV 3 sekunžu laikā 5 reizes nospiediet pogu

EE Vajutage 3 sekundi jooksul 5 korda nuppu

VERTUO PLUS

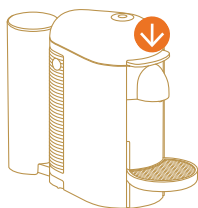

3 s

1. Push the lever down

LT Nuleiskite svirtį

LV Nospiediet sviru uz leju

EE Lükake kang alla

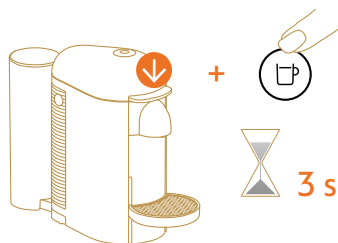

3 s

2. Push the lever and press the button at the same time

LT Vienu metu leiskite svirtį žemyn ir spauskite mygtuką

LV Nospiediet sviru un vienlaikus nospiediet pogu

EE Lükake kangi ja vajutage samal ajal nuppu

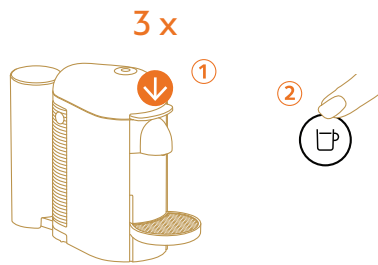

3. Reset to factory settings

- LT** Gamykliniai nustatymai atkurti
 - LV** Rūpnīcas iestatījumu atiestatīšana
 - EE** Tehasesätete lähtestamine
-

16 EMPTYING THE SYSTEM



LT SISTEMOS IŠTUŠTINIMAS **LV** SISTĒMAS IZTUKŠOŠANA
EE SÜSTEEMI TÜHJENDAMINE

BEFORE A PERIOD OF NON-USE AND FOR FROST PROTECTION, OR BEFORE A REPAIR

LT ŠĮ VEIKSMĄ REIKIA ATLIKTI, JEI APARATAS BUS ILGAI NENAUDOJAMAS, SIEKIANČI APSAUGOTI NUO UŽŠALIMO ARBA PRIEŠ ATLIEKANT REMONTO DARBUS

LV JA APARĀTU PAREDZĒTS ILGĀKU LAIKU NEIZMANTOT, LAI PASARGĀTU NO SALA, VAI PIRMS REMONTA

EE AJAKS, KUI MASINAT EI KASUTATA, KAITSEKS KÜLMA EEST VÕI ENNE REMONTI



1. Empty water tank

LT Ištuštinkite vandens talpą
LV Iztukšojiet ūdens tvertni
EE Tühjendage veepaak

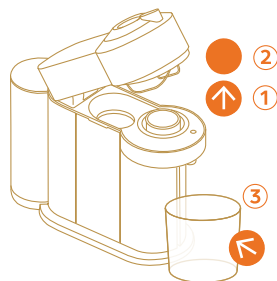

2. Eject capsule, place a container

LT Išimkite kapsulę, padėkite indą
LV Izņemiet kapsulu, novietojiet tvertni
EE Võtke kapsel välja, pange mahuti paika

VERTUO NEXT / VERTUO POP



3. Unplug the machine

LT Atjunkite aparatą iš elektros lizdo **LV** Atvienojiet ierīci no strāvas padeves **EE** Eemaldage masin vooluvõrgust

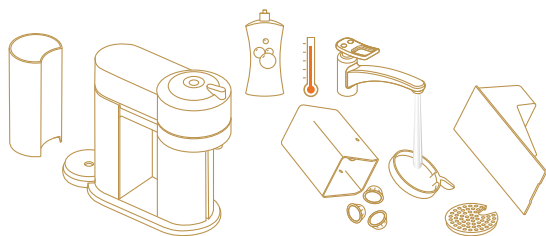

4. Empty and clean

LT Ištuštinkite ir išvalykite **LV** Iztukšojiet un iztīriet **EE** Tühjendage ja puhastage

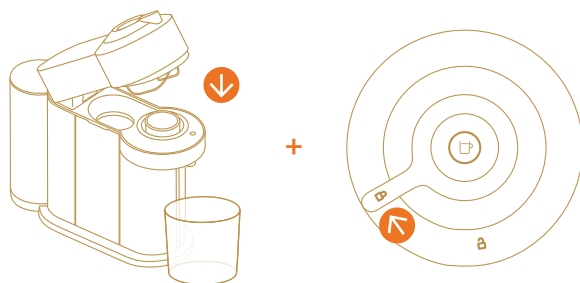

5. Close and lock

LT Uždarykite ir užrakinkite **LV** Aizveriet un nofiksējiet **EE** Sulgege ja lukustage



6. Press and hold while plugging

LT Paspauskite mygtuką ir laikykite, kol įjungsite į elektros lizdą **LV** Nospiediet un turiet pieslēgšanas laikā **EE** Vooluvõrgus eemaldades vajutage ja hoidke nuppu all

VERTUO PLUS

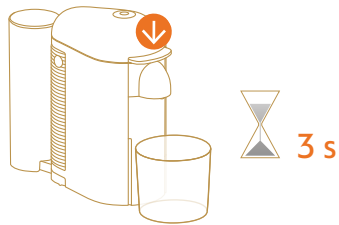

3. Turn the machine off

LT Išjunkite aparatą **LV** Izslēdziet ierīci **EE** Lülitage masin välja

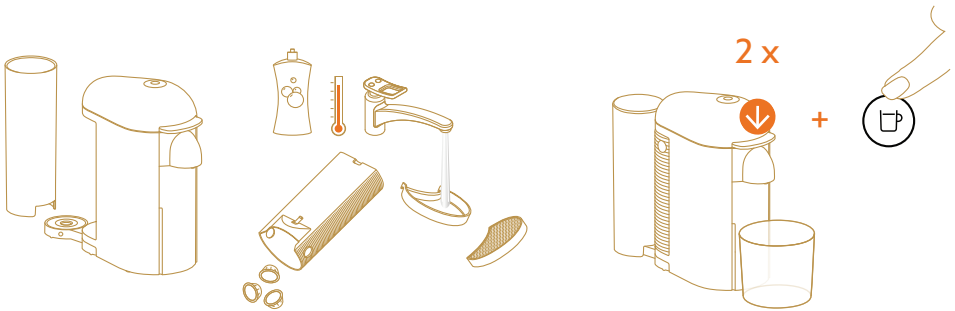

4. Empty and clean

LT Ištuštinkite ir išvalykite
LV Iztukšojiet un iztīriet
EE Tühjendage ja puhastage

5. Start emptying the

LT Pradėkite ištuštinti sistemą
LV Sāciet iztukšot sistēmu
EE Alustage süsteemi tühjendamist

