

the Bambino™ Plus

SES500



EN QUICK GUIDE

DE KURZANLEITUNG

FR GUIDE RAPIDE

IT GUIDA RAPIDA

NL SNELSTARTGIDS

Sage®

- 2 Sage® Recommends Safety First
- 6 Know Your New Appliance
- 8 Operating Your New Appliance
- 14 Care & Cleaning
- 17 Troubleshooting

SAGE® RECOMMENDS SAFETY FIRST

At Sage® we are very safety conscious. We design and manufacture appliances with your safety foremost in mind. We also ask that you exercise a degree of care when using any electrical appliance and adhere to the following precautions.

READ ALL INSTRUCTIONS BEFORE USE AND SAVE FOR FUTURE REFERENCE

- A downloadable version of this document is also available at sageappliances.com
- Before using for the first time, please ensure that your electricity supply is the same as shown on the rating label on the underside of the appliance. If you have any concerns please contact your local electricity company.
- The installation of a residual current safety switch is recommended to provide

additional safety when using all electrical appliances. Safety switches with a rated operating current not more than 30mA are recommended. Consult an electrician for professional advice.

- Remove and discard any packaging materials safely, before first use.
- To eliminate a choking hazard for young children, discard the protective cover fitted to the power plug safely.
- Ensure the product is properly assembled before first use.
- This appliance is for household use only. Do not use the appliance for anything other than its intended purpose. Do not use in moving vehicles or boats. Do not use outdoors. Misuse may cause injury.
- Position the appliance on a stable, heat resistant, level, dry surface away from the counter edge, and do not operate on or near a heat source such as a hot plate, oven or gas hob.
- Fully unwind the power cord before operating.
- Do not let the power cord hang over the edge of a counter or table. Do not let the power cord touch hot surfaces or become knotted.
- Do not leave the appliance unattended when in use.

WE RECOMMEND SAFETY FIRST

- If the appliance is to be:
 - left unattended
 - cleaned
 - moved
 - assembled; or
 - storedAlways switch off the espresso machine by pressing the POWER button to OFF. Switch off and unplug from the power outlet.
- Regularly inspect the power cord, plug and actual appliance for any damage. If found to be damaged in any way, immediately cease use of the appliance and return the entire appliance to the nearest authorised Sage Service Centre for examination, replacement or repair.
- Keep the appliance and accessories clean. Follow the cleaning instructions provided in this book. Any procedure not listed in this instruction booklet should be performed at an authorised Sage Service Centre.
- The appliance can be used by children aged 8 or older and persons with reduced physical, sensory or mental capabilities or a lack of experience and knowledge, only if they have been given supervision or instruction concerning use of the appliance in a safe way and understand the hazards involved.
- Children should not play with the appliance.
- Cleaning of the appliance should not be carried out by children unless they are 8 years or older and under adult supervision.
- The appliance and its cord should be kept out of reach of children aged 8 years and younger.
- Do not use attachments other than those provided with the appliances.
- Do not attempt to operate the appliance by any method other than those described in this booklet.
- Do not move the appliance whilst in operation.
- Do not use any other liquid apart from cold mains/town water. We do not recommend the use of highly filtered, de-mineralised or distilled water as this may affect the taste of the coffee and how the espresso machine is designed to function.
- Never use the appliance without water in the water tank.
- Ensure the portafilter is firmly inserted and secured into the brewing head before using the machine.
- Never remove the portafilter during the brewing operation as the machine is under pressure.
- Do not place anything, other than cups for warming, on top of the appliance.

WE RECOMMEND SAFETY FIRST

- Use caution when operating machine as metal surfaces are liable to get hot during use.
- Do not touch hot surfaces. Allow the product to cool down before moving or cleaning any parts.
- Heating element surface is subject to residual heat after use.
- Always ensure the appliance is turned OFF, unplugged at the power outlet and has been allowed to cool before cleaning, attempting to move or storing.
- The appliance is not intended to be operated by means of an external timer or separate remote-control system.
- The use of attachments not sold or recommended by Sage may cause fire, electric shock or injury.
- Always turn the appliance to the off position, switch off at the power outlet and unplug at the power outlet when the appliance is not in use.
- Any maintenance other than cleaning should be performed by an authorised Sage® service centre.
- Do not use the appliance on a sink drain board.
- Do not operate the appliance if it is in an enclosed space, or within a cupboard.
- Use caution when descaling as hot steam may be released. Before descaling, ensure drip tray is empty and inserted. Refer to 'Care & Cleaning' for further instructions.
- Use caution after milk texturing as the 'Auto Purge' function may purge hot steam when the steam wand is lowered.

SPECIFIC INSTRUCTIONS FOR WATER FILTER

- Filter cartridge should be kept out of reach of children.
- Store filter cartridges in a dry place in the original packaging.
- Protect cartridges from heat and direct sunlight.
- Do not use damaged filter cartridges.
- Do not open filter cartridges.
- If you are absent for a prolonged period of time, empty the water tank and replace the cartridge.

WE RECOMMEND SAFETY FIRST

 The symbol shown indicates that this appliance should not be disposed of in normal household waste.

It should be taken to a local authority waste collection centre designated for this purpose or to a dealer providing this service. For more information, please contact your local council office.

 To protect against electric shock, do not immerse the power cord, power plug or appliance in water or any other liquid.

**FOR HOUSEHOLD USE ONLY
SAVE THESE INSTRUCTIONS**

KNOW YOUR NEW APPLIANCE

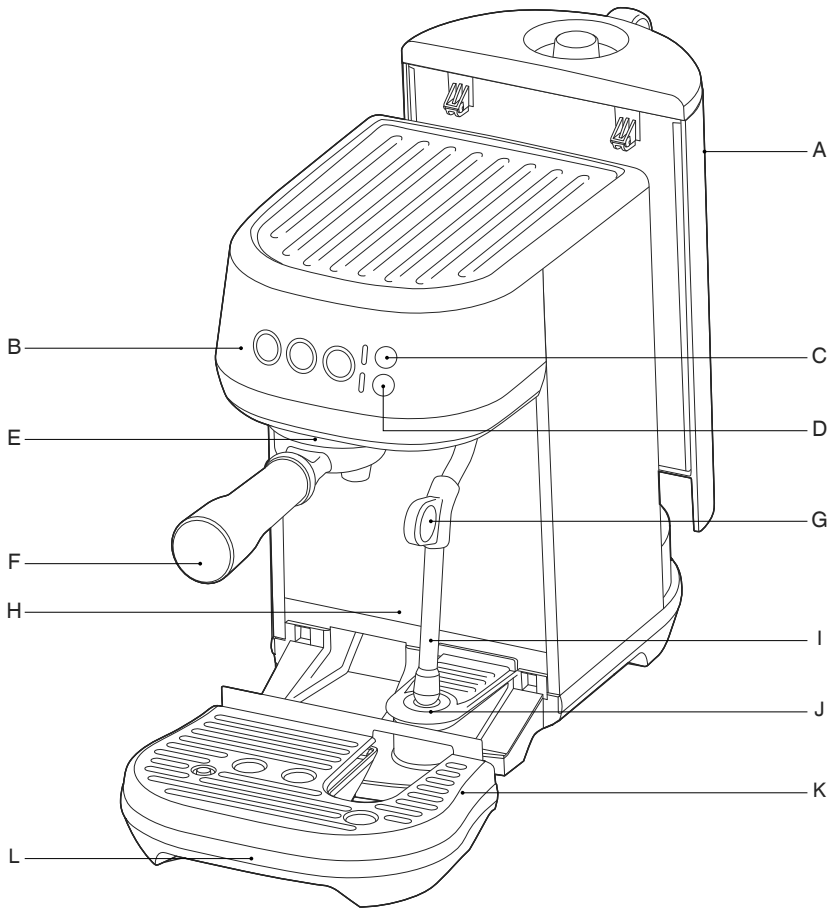

- A. 1.9L removable water tank
- B. Control panel
1 CUP, 2 CUP and STEAM buttons
With preset shot durations or programmable durations and volumes
- C. MILK TEMP settings
Select from Warm, Ideal and Hot
- D. MILK FOAM settings
Select from Low, Medium and High
- E. Group head
- F. 54mm stainless steel portafilter

- G. Steam wand grip
- H. Extra-tall cup clearance for tall mugs
- I. Steam wand
With automatic milk texturing
- J. Milk jug temperature sensor
- K. Removable drip tray grid
- L. Removable drip tray
With full indicator

KNOW YOUR NEW APPLIANCE

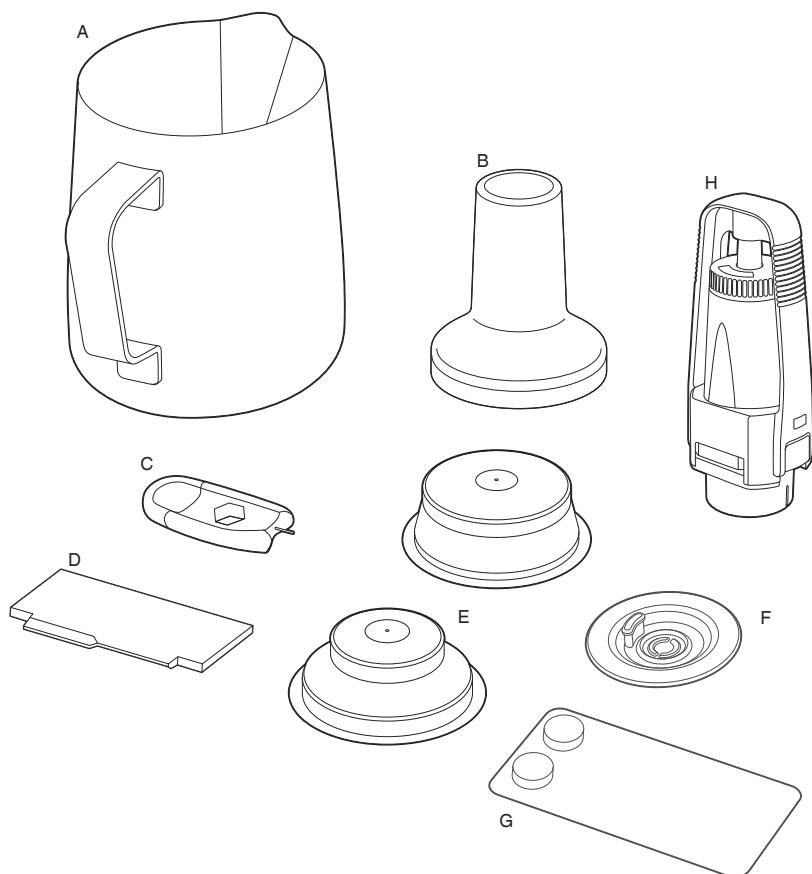

ACCESSORIES

- A. Stainless steel milk jug
With MIN and MAX markings
- B. 54mm tamper
- C. Steam tip cleaning tool
- D. The Razor™ precision trimming tool
- E. Dual wall filter baskets (1 cup & 2 cup)
- F. Cleaning disc
- G. Espresso cleaning tablets
- H. Water filter holder with filter

CE Rating Information
220-240V ~50-60Hz 1300-1600W

OPERATING YOUR NEW APPLIANCE

BEFORE FIRST USE

Machine Preparation

Remove and discard all labels and packaging materials attached to your machine. Ensure you have removed all parts and accessories before discarding the packaging.

Clean the drip tray, drip tray grid, portafilter, filter baskets and milk jugs using warm water and a gentle dish washing liquid. Rinse well and dry thoroughly before use.



INSTALLING THE WATER FILTER

1. Remove the water filter and water filter holder from the packaging.
2. Set the reminder for the next month of replacement. We recommend to replace the filter after 3 months.

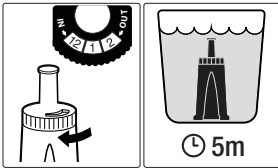

3. Soak the filter in cold water for 5 minutes.
4. Wash the filter holder with cold water.

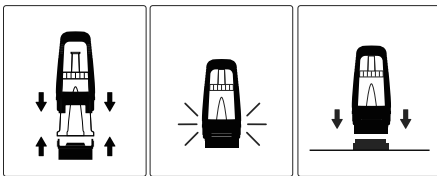

5. Insert the filter into the two parts of the filter holder. Ensure they are connected.
6. Remove the water tank from the machine. Align the base of the filter holder with the adapter inside the water tank. Push down to lock into place.

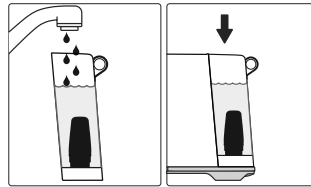

7. Fill the water tank with cold potable water and reattached the machine, ensuring it is properly attached and sitting flush to the back of the machine.

FIRST USE

1. Remove the water tank and fill with potable water to the indicated MAX line. Replace the water tank onto the machine.
2. Ensure that the drip tray is correctly positioned on the machine.
3. Plug the power cord into the power outlet and switch on.
4. Press the 1 CUP, 2 CUP or STEAM buttons to turn the machine on.

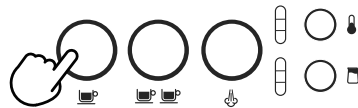

5. Press the 1 CUP button and the machine will commence its first use cycle.
6. Once complete, the machine will go into ready mode and all lights will be illuminated. The first use cycle is to rinse the machine and prime the heating system.

TURNING OFF MACHINE

To turn the machine off, press the 1 CUP and STEAM button simultaneously.

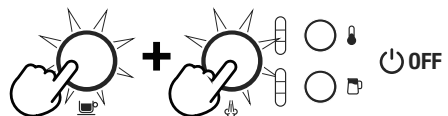

OPERATING YOUR NEW APPLIANCE



FILLING THE WATER TANK

Lift the water tank from the machine. Remove the water tank lid and add potable water to the water tank, filling to the MAX marking indicated.

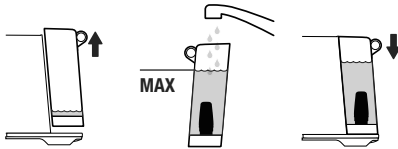

Replace the water tank onto the machine, ensuring it is properly attached and sitting flush against the back of the machine.

If the 1 CUP, 2 CUP and STEAM buttons illuminate, the water tank has been correctly attached.

The machine will detect when the water level is low. The 1 CUP, 2 CUP and STEAM buttons will not be illuminated.

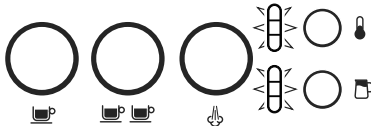

When this occurs, add water to the water tank. Once there is sufficient water, all buttons will be illuminated and the machine can be used.

FILTER BASKETS

This machine includes dual wall 1 Cup and 2 Cup filter baskets.

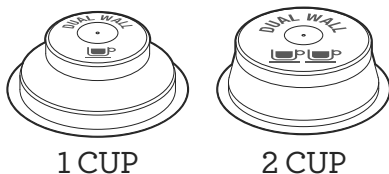

Use the 1 cup filter basket when brewing a single cup and the 2 cup filter baskets when brewing 2 cups or a stronger single cup or mug.

The provided filter baskets are designed for:

1 Cup filter basket = 8-10g.

2 Cup filter basket = 16-19g

COFFEE DOSE AND TAMPING

- Insert the filter basket into the portafilter.
- Grind enough coffee to fill the filter basket.
- Tap the portafilter several times to collapse and distribute the coffee evenly in the filter basket.
- Using the tamper, tamp down firmly (approx. 15-20kgs of pressure). The amount of pressure is not as important as the consistent pressure every time.

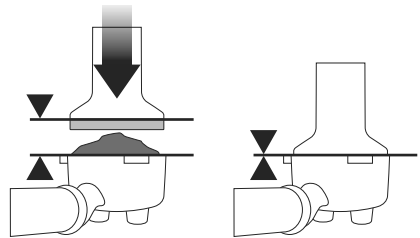

- As a guide, the top edge of the cap on the tamper should be level with the top of the filter basket AFTER the coffee has been tamped.

NOTE

Use Razor™ dose trimming tool to precisely control the dose of ground coffee AFTER you tamp.

TRIMMING THE DOSE

The Razor™ precision dose trimming tool allows you to trim the puck to the right level for a consistent extraction.

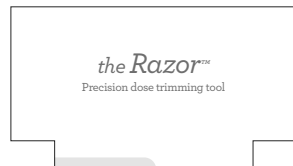

- Insert the Razor™ tool into the coffee basket until the shoulders of the tool rest on the rim of the basket.
- Rotate the Razor™ dosing tool back and forth while holding the portafilter on an angle over the knock box to trim off excess coffee grinds. Your coffee filter is now dosed with the correct amount of coffee.

OPERATING YOUR NEW APPLIANCE

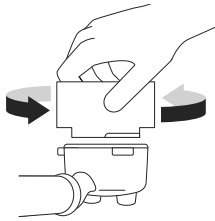

- Wipe excess coffee from the rim of the filter basket to ensure a proper seal is achieved in the group head.

PURGING THE GROUP HEAD

Before placing the portafilter into the group head, run a short flow of water through the group head by pressing the 1 CUP button. This will stabilise the temperature prior to extraction.

INSERTING THE PORTAFILTER

Place the portafilter underneath the group head so that the handle is aligned with the INSERT position. Insert the portafilter into the group head and rotate the handle towards the centre until resistance is felt.

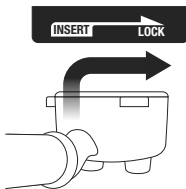

Place your cup/s under the portafilter on the drip tray.

PRE-PROGRAMMED SHOT VOLUME

- 1 CUP

Press the 1 CUP button once, the button will flash indicating that it has been selected. A preset single espresso volume of approximately 30mls will be extracted. The machine will automatically stop once the pre-set volume has been extracted.

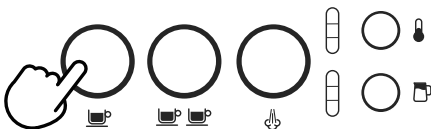

PRE-PROGRAMMED SHOT VOLUME

- 2 CUP

Press the 2 CUP button once, the button will flash indicating that it has been selected. A preset single espresso volume of approximately 60mls will be extracted. The machine will automatically stop once the pre-set volume has been extracted.

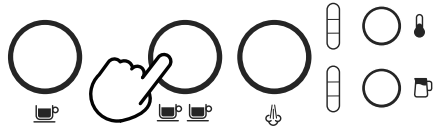

NOTE

Pressing the 1 CUP or 2 CUP buttons during a programmed espresso will immediately stop the extraction.

MANUAL PRE-INFUSION AND SHOT VOLUME

Press and hold the 1 CUP or 2 CUP button for the desired pre-infusion time. Release the button to start the extraction. Press the flashing button again to stop the extraction.

PROGRAMMING SHOT VOLUME

Press and hold the 1 CUP and 2 CUP buttons for 2 seconds, the buttons will illuminate and flash.



To set the 1 CUP volume:

- Press the 1 CUP button to start the extraction.
- Press the 1 CUP button again to stop the extraction. The modified volume will be saved.

To set the 2 CUP volume, follow the above steps but select the 2 CUP button to start and stop the extraction.

OPERATING YOUR NEW APPLIANCE

SETTING THE MILK TEMPERATURE

The machine has 3 milk temperature settings;

- 1 Warm
- 2 Ideal
- 3 Hot



When turning on the espresso machine, the milk temperature setting will default to the last chosen setting. Press the MILK TEMP button until the desired temperature is illuminated.

SETTING THE MILK FOAM

The machine has 3 milk foam settings;

- 1 Low
- 2 Medium
- 3 High



When turning on the machine, the milk foam setting will default to the last chosen setting. Press the MILK FOAM button until the desired foam setting is illuminated.

NOTE

Prior to texturing milk, it is recommended to momentarily purge the steam wand. To do this press the STEAM button to start purging and press it again to stop.

- Start with fresh cold milk.
- Fill the milk jug to between the min and max position.
- Lift the steam wand and insert into the milk jug.
- Lower the steam wand, ensuring it is fully down.
- The milk jug must rest on the milk temperature sensor located on the drip tray and the milk should cover the steam wand tip.

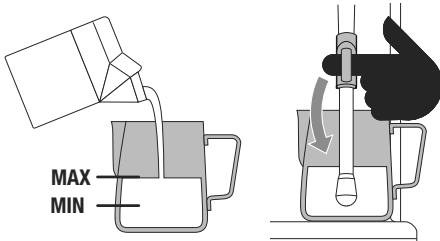

Milk should cover this part

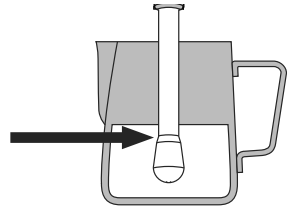

- Press the MILK TEMP and MILK FOAM buttons to select the desired settings.
- Press the STEAM button, the button will flash while texturing.
- The milk texturing will stop automatically when the selected milk temperature is reached.
- Lift the steam wand to remove the milk jug.
- Wipe the wand and tip with a clean damp cloth.
- Lower the steam wand to the down position and the steam wand will automatically purge.

NOTE

Pressurised steam can still be released, even after the machine has been switched off. Children must always be supervised.

NOTE

When the machine creates steam, a pumping noise can be heard. This is normal operation.

NOTE

Use only the supplied stainless steel milk jug to froth milk using this machine. The use of other containers may lead to dangerous conditions.

OPERATING YOUR NEW APPLIANCE

MANUAL MILK TEXTURING

- Auto milk texturing and auto shut-off are disabled during manual milk texturing.
- Fill the milk jug to between the MIN and MAX markings.
- Lift the steam wand and insert into the milk jug with the steam wand tip 1-2cm below the surface of the milk, close to the right-hand side of the jug at a 3 o'clock position.
- Press the STEAM button to begin texturing.



- Keep the steam wand tip just under the surface of the milk until the milk is spinning clockwise, producing a vortex (whirlpool effect).
- With the milk spinning, slowly lower the jug. This will bring the steam wand tip to the surface of the milk and start to introduce air into the milk.
- Gently break the surface of the milk with the tip to get the milk spinning fast enough.
- Keep the steam wand tip at or slightly below the surface, continuing to maintain the vortex. Texture the milk until sufficient volume is obtained.
- Lift the jug to lower the tip beneath the surface but keep the vortex spinning. The milk is at the correct temperature (60-65°C) when the jug is hot to touch.



- When texturing is complete, press the STEAM button.
- Remove the steam wand from the milk jug.
- Wipe the wand and tip with a clean damp cloth.
- Lower the steam wand to the down position and the steam wand will automatically purge.

STEAM WAND PURGING

After texturing milk, the steam wand must be returned to the lowered position and allowed to automatically purge. Not doing so, could result in the steam wand blocking.

If the steam wand remains in the raised position, the machine will display a lower steam wand alert; illuminating the MILK TEMP and MILK FOAM lights in a downwards pattern, identifying that the steam wand needs to be lowered.

To manually commence the steam wand purge, with the steam wand lowered, press and hold the STEAM button for 5 seconds.

OPERATING YOUR NEW APPLIANCE

EXTRACTION TIPS

A great espresso is about achieving the perfect balance between sweetness, acidity, and bitterness. The flavour of your coffee will depend on many factors, such as the type of coffee beans, degree of roast freshness, coarseness or fineness of the grind, dose of ground coffee and tamping pressure.

Experiment by adjusting these factors just one at a time to achieve the taste of your preference.

CORRECT EXTRACTION

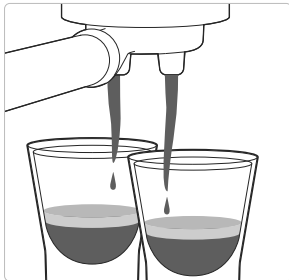

- Flow starts after 8-12 secs
- Flow slow like warm honey
- Crema is golden brown with a fine mousse texture
- Espresso is dark brown

AFTER EXTRACTION

REMOVE USED GRINDS

Used grinds will form a coffee 'puck'. If the puck is wet, refer to the 'Under Extraction' section.



RINSE FILTER BASKET

Keep the filter basket clean to prevent blockages. Without ground coffee in the filter basket, lock the portafilter into the machine and run hot water through.

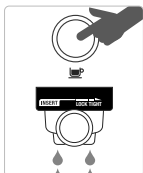

UNDER EXTRACTION

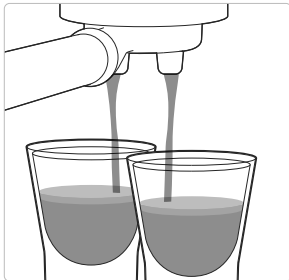

- Flow starts after 1-7 secs
- Flow fast like water
- Crema is thin and pale
- Espresso is pale brown
- Tastes bitter/sharp, weak and watery

SOLUTIONS

EXPERIMENT WITH GRIND:

- Grind needs to be finer for a slower extraction.
- Ensure you are controlling dose with the Razor™.

Adjust & re-test

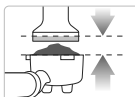

ALWAYS TAMP TO LINE

Adjust & re-test

Tamp using 15-20kgs of pressure. The top edge of metal cap on the tamper should be level with the top of the filter basket AFTER tamping.

Trim the puck to the right level using the Razor™ precision dose trimming tool.

OVER EXTRACTION



- Flow starts after 13 secs
- Flow drips or not at all
- Crema is dark and spotty
- Espresso is very dark brown
- Tastes bitter and burnt

SOLUTIONS

EXPERIMENT WITH GRIND:

- Grind needs to be coarser for a faster extraction.
- Ensure you are controlling dose with the Razor™.

Adjust & re-test

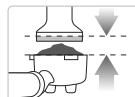

ALWAYS TAMP TO LINE

Adjust & re-test

Tamp using 15-20kgs of pressure. The top edge of metal cap on the tamper should be level with the top of the filter basket AFTER tamping.

Trim the puck to the right level using the Razor™ precision dose trimming tool.

CARE & CLEANING



REPLACING THE WATER FILTER

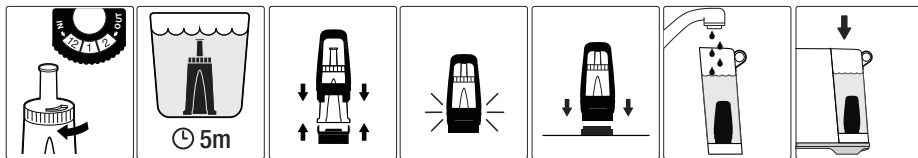

The provided water filter helps prevent scale build-up in and on many of the inner functioning components. Replacing the water filter after 3 months or 40L will reduce the need to descale the machine.

+ + CLEANING CYCLE

The machine will detect when 200 extractions have been carried out since the last cleaning cycle; this will be shown by the 1 CUP and 2 CUP buttons alternately flashing.

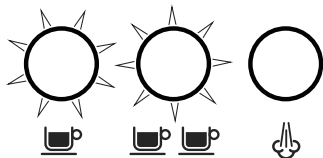

To bypass the cleaning cycle; press the STEAM button. The machine will go back to ready mode, but will display cleaning alert again the next time that the machine is turned on.

1. Insert the provided cleaning disc into the filter basket in the portafilter.
2. Place a cleaning tablet on top of the cleaning disc.
3. Lock the portafilter into the group head.
4. Empty the drip tray and replace onto the machine. Place a 2L / 68 fl.oz container under the portafilter and steam wand sitting on the drip tray.

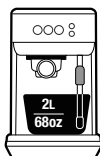

5. Fill the water tank to the MAX line then reattached to the machine, ensuring it is correctly attached.
6. Press and hold the 1 CUP and 2 CUP buttons for 5 seconds to enter the cleaning cycle mode.



7. The 1 CUP and 2 CUP buttons will remain illuminated. Press either 1 CUP or 2 CUP to begin the cleaning cycle. When the cycle is in progress, the lights will alternately flash.
8. Once the cycle is complete the machine will ready to ready mode.
9. Remove and rinse the portafilter, cleaning disc, drip tray and container.



DESCALING

After regular use, hard water can cause mineral build up in and on many of the inner functioning components, reducing the brewing flow, brewing temperature, power of the machine, and the taste of the espresso.

The machine will indicate that it requires descaling when the 1 CUP and STEAM button and the 2 CUP button flash alternately for 15 seconds. Pressing any of these buttons will cancel the alert and return the machine to ready mode.

CARE & CLEANING

WARNING

Do not immerse the power cord, power plug or appliance in water or any other liquid. The water tank should never be removed or completely emptied during descaling.

TO DESCAL

1. Empty the drip tray and re-insert into position on the machine.
2. Fill the water tank to the **DESCALE** line indicated and add the descaling agent to the water.

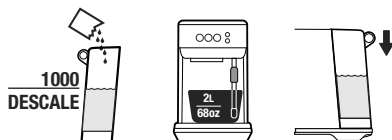

3. Place a 2L / 68 fl.oz container under the grouphead and steam wand.
4. Turn the machine off by simultaneously pressing the 1 CUP and STEAM buttons, and allow it to completely cool before descaling.



5. With the machine off, press the 1 CUP and STEAM buttons simultaneously for 5 seconds to enter descale mode.

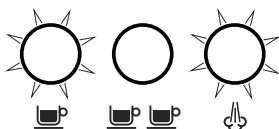

6. The 1 CUP and STEAM buttons will illuminate, indicating that the machine is ready to start descaling.



7. Press the 1 CUP or STEAM button to begin the descale cycle. These buttons will alternately flash throughout the cycle.
8. Once the descale solution has been used up, the descale mode will pause. Refill the water tank to the MAX line and empty the waste water container, then replace both parts on to the machine.
9. The 1 CUP and STEAM buttons will illuminate when the machine is ready. Press the 1 CUP or STEAM button to resume descaling.
10. When descaling is complete, the 1CUP and STEAM button will alternately flash. The machine will then go into standby mode.

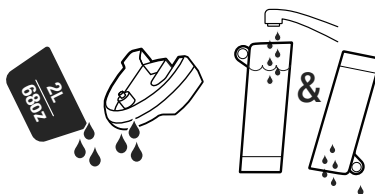

11. Remove and empty the waste water container. Rinse the drip tray and water tank and dry thoroughly before replacing them back onto the machine.

STEAM WAND BLOCKED

During milk texturing, if the machine detects that the steam wand is blocked, it will immediately stop operating and the STEAM button light will be off. Both the milk temperature and milk foam lights will fully illuminate and flash. These lights will flash until a manual steam purge has been completed.



CLEANING THE STEAM WAND

- The steam wand should always be cleaned after texturing milk. Wipe the steam wand with a damp cloth.

CARE & CLEANING

- If any of the holes in the tip of the steam wand become blocked, it may reduce frothing performance. Manually purge the steam wand to try and clear the holes.
- If the steam wand remains blocked, unscrew the steam wand tip and use the cleaning tool to unblock the holes; cleaning tool is located in the back of the machine, under the water tank.

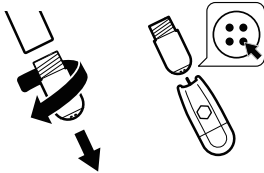

- Rinse the steam tip and wipe with a clean, dry cloth. Reassemble the steam wand by screwing the steam tip back on to the steam wand. Purge the steam wand after cleaning.

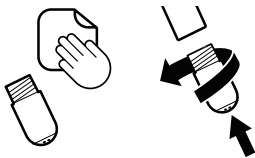

CLEANING THE FILTER BASKETS AND PORTAFILTER

- The filter baskets and portafilter should be rinsed under hot water directly after use to remove all residual coffee oils.
- If the holes in the filter baskets become blocked, use the steam wand cleaning tool to unblock the holes.

CLEANING THE SHOWER SCREEN

- The group head interior and shower screen should be wiped with a damp cloth to remove any ground coffee particles.
- Periodically run hot water through the machine with the filter basket and portafilter in place, without any ground coffee, to rinse out any residual coffee.

CLEANING THE DRIP TRAY

- The drip tray should be removed, emptied and cleaned after each use or when the drip tray indicator rises through the drip tray grid.
- Remove the drip tray grid and wash both parts in warm soapy water.

- Cleaning the Outer Housing
- Wipe the outer housing with a soft, damp cloth and then polish with a soft, dry cloth.

NOTE

Do not use any abrasive cleaners, pads or cloths which can scratch the surfaces of the machine.

NOTE

Do not clean any of the parts or accessories in the dishwasher.



WARNING

Do not immerse the power cord, power plug or machine in water or any other liquid.

STORING YOUR MACHINE

Before storing, turn the machine off, switch off and remove the power plug from the power outlet. Empty the water tank and drip tray and ensure the machine is cool, clean and dry. Store in an upright position.

Do not place anything on top of machine.

RESET FACTORY ESPRESSO VOLUME SETTINGS

1. Turn the machine off, by pressing the 1 CUP and STEAM buttons simultaneously for 5 seconds.
2. Press and hold the 1 CUP and 2 CUP buttons for 5 seconds. Buttons will illuminate.
3. Press the 1 CUP or 2 CUP buttons and the light will flash 3 times to indicate that all volumes have been reset.
4. Machine will then return to ready mode.

NOTE

Press any other button to exit factory reset mode.

TROUBLESHOOTING

PROBLEM	POSSIBLE CAUSES	EASY SOLUTION
Water does not flow from the group head. No hot water.	• Water tank is empty.	Fill tank.
	• Water tank is not fully inserted and locked into position.	Push water tank down completely to lock into place.
	• Machine needs to be descaled.	Perform descale cycle.
Espresso only drips from the portafilter spouts or not at all.	• Coffee is ground too finely and/or too much coffee in filter basket and/or over tamping and/or filter basket is blocked.	See below, 'Espresso only drips from the portafilter spouts or not at all'.
	• Coffee is ground too finely.	Use slightly coarser grind. Refer to 'Coffee Dose and Tamping' on page 9 and 'Extraction Tips' on page 13.
	• Too much coffee in the filter basket.	Lower dose of coffee. After tamping, trim the coffee dose using the Razor™ dose trimming tool. Refer to 'Coffee Dose and Tamping' on page 9 and 'Extraction Tips' on page 13.
	• Coffee tamped too firmly.	Tamp between or 15–20kg of pressure.
	• Water tank is empty.	Fill tank.
	• Water tank is not fully inserted and locked into position.	Push water tank down completely to lock into place.
	• The filter basket may be blocked.	Use the pin on the end of the provided cleaning tool to unblock the hole(s).
• Machine needs to be descaled.	Perform descale cycle.	
Water doesn't come through (the machine makes loud noise).	• Water tank is empty or water level is below MIN.	Fill tank.

TROUBLESHOOTING

PROBLEM	POSSIBLE CAUSES	EASY SOLUTION
Espresso runs out too quickly.	<ul style="list-style-type: none"> Coffee is ground too coarsely. 	Use slightly finer grind. Refer to 'Coffee Dose and Tamping' on page 9 and 'Extraction Tips' on page 13.
	<ul style="list-style-type: none"> Not enough coffee in the filter basket. 	Increase dose of coffee. Tamp then use the Razor™ dose trimming tool to trim off excess coffee. Refer to 'Coffee Dose and Tamping' on page 9 and 'Extraction Tips' on page 13.
	<ul style="list-style-type: none"> Coffee tamped too lightly. 	Tamp between or 15–20kg of pressure.
Espresso runs out around the edge of the portafilter.	<ul style="list-style-type: none"> Portafilter not inserted in the group head correctly. 	Ensure portafilter is completely inserted and rotated until resistance is felt.
	<ul style="list-style-type: none"> There are coffee grounds around the filter basket rim. 	Clean excess coffee from the rim of the filter basket to ensure a proper seal in group head.
	<ul style="list-style-type: none"> Too much coffee in the filter basket. 	Lower dose of coffee. Refer to 'Coffee Dose and Tamping', page 9. After tamping, trim the coffee dose using the Razor™ dose trimming tool.
No steam.	<ul style="list-style-type: none"> Machine has not reached operating temperature. 	Allow time for the machine to reach operating temperature.
	<ul style="list-style-type: none"> Water tank is empty. 	Fill tank.
	<ul style="list-style-type: none"> Water tank is not fully inserted and locked into position. 	Push water tank down completely to lock into place.
	<ul style="list-style-type: none"> Machine needs to be decalcified. 	Perform descale cycle.
	<ul style="list-style-type: none"> Steam wand is blocked. 	Refer to 'Cleaning the Steam Wand', page 15.
Pulsing/pumping sound while extracting espresso or steaming milk.	<ul style="list-style-type: none"> The machine is carrying out the normal operation of the pump. 	No action required as this is the normal operation of the machine.
	<ul style="list-style-type: none"> Water tank is empty. 	Fill tank.
	<ul style="list-style-type: none"> Water tank is not fully inserted and locked into position. 	Push water tank down completely to lock into place.

TROUBLESHOOTING

PROBLEM	POSSIBLE CAUSES	EASY SOLUTION
Coffee not hot enough.	<ul style="list-style-type: none"> Portafilter not pre-heated. 	Rinse portafilter under hot water outlet. Dry thoroughly.
Milk too hot.	<ul style="list-style-type: none"> Jug incorrectly positioned. 	Ensure milk jug is correctly positioned on sensor. Adjust milk temperature setting.
No crema.	<ul style="list-style-type: none"> Coffee tamped too lightly. 	Tamp between 15–20kg of pressure.
	<ul style="list-style-type: none"> Coffee is ground too coarsely. 	Use slightly finer grind. Refer to 'Coffee Dose and Tamping' on page 9 and 'Extraction Tips' on page 13.
	<ul style="list-style-type: none"> Coffee beans or pre-ground coffee are not fresh. 	If grinding fresh whole coffee beans, use freshly roasted coffee beans with a 'Roasted On' date and consume between 5–20 days after that date. If using pre-ground coffee, use within a week of grinding.
	<ul style="list-style-type: none"> The filter basket may be blocked. 	Use the pin on the end of the provided cleaning tool to unblock the hole(s).
Water leaking.	<ul style="list-style-type: none"> Auto purge feature. Immediately after the steam function, the machine will purge water into the drip tray. This ensures the thermocoil is at the optimal temperature. 	Ensure the drip tray is firmly pushed in place and emptied whenever the indicator is displayed.
	<ul style="list-style-type: none"> Water tank is not fully inserted and locked into position. 	Push water tank down completely to lock into place.
Machine is on but ceases to operate.	<ul style="list-style-type: none"> The safety thermal-cut out may have activated due to the pump overheating. 	Press the 1 CUP and STEAM button simultaneously for 5 seconds to switch the machine off and unplug from the power outlet. Allow to cool for about 30–60 minutes. If problem persists, call Sage Support.
Too much/too little espresso is being delivered to the cup.	<ul style="list-style-type: none"> Grind amount and/or grind size settings and/or shot volumes require adjustment. 	Adjust the grind amount and/or grind size settings. Refer to 'Coffee Dose and Tamping', page 9 and 'Extraction Tips', page 13.

- 20 SAGE® empfiehlt Sicherheit geht vor
- 24 Ihr neues Gerät verstehen
- 27 Ihr neues Gerät in Betrieb nehmen
- 33 Reinigung & Pflege
- 37 Fehlerbehebung

SAGE® EMPFIEHLT SICHERHEIT GEHT VOR

Bei Sage® sind wir sehr sicherheitsbewusst. Bei der Entwicklung und Herstellung von Haushaltsgeräten steht Ihre Sicherheit für uns im Vordergrund. Zudem bitten wir Sie beim Gebrauch von Elektrogeräten einen gewissen Grad von Sorgfalt walten zu lassen und die folgenden Sicherheitsvorkehrungen zu beachten.

WICHTIGE VORSICHTS- MASSNAHMEN

FÜR ALLE ELEKTROGERÄTE

- Das vollständige Infobuch ist unter sageappliances.com verfügbar
- Stellen Sie vor dem ersten Gebrauch sicher, dass Ihre Stromversorgung der auf dem Etikett auf der Unterseite des Geräts angegebenen entspricht.
- Entfernen Sie vor dem ersten Gebrauch alle Verpackungsmaterialien und entsorgen sie diese sicher.
- Um ein Erstickungsrisiko für Kleinkinder auszuschließen, entsorgen Sie die am Netzstecker befestigte Schutzabdeckung.
- Dieses Gerät ist nur für den Hausgebrauch vorgesehen. Verwenden Sie das Gerät nur für den angegebenen Zweck. Nicht in fahrenden Fahrzeugen oder Booten verwenden. Nicht im Freien verwenden. Eine missbräuchliche Verwendung kann zu Verletzungen führen.
- Wickeln Sie vor der Inbetriebnahme das Netzkabel vollständig ab.

WIR EMPFEHLEN SICHERHEIT GEHT VOR

- Platzieren Sie das Gerät auf einer stabilen, hitzebeständigen, ebenen, trockenen Oberfläche mit Abstand zur Kante und nehmen Sie es nicht auf oder in der Nähe einer Hitzequelle, beispielsweise einer Grillplatte, einem Ofen oder einem Gaskochfeld, in Betrieb.
- Lassen Sie das Netzkabel nicht über die Kante einer Bank oder eines Tisches hängen, mit heißen Oberflächen in Kontakt kommen oder verknoten.
- Lassen Sie das Gerät während des Gebrauchs nicht unbeaufsichtigt.
- Zum Schutz vor Stromschlägen den Netzstecker, das Netzkabel oder das Gerät nicht in Wasser oder andere Flüssigkeiten tauchen.
- Stellen Sie stets sicher, dass das Gerät AUSgeschaltet ist, der Stecker aus der Steckdose gezogen wurde und abkühlen konnte, bevor Sie es reinigen, seine Position zu verändern oder es einzulagern.
- Schalten Sie das Gerät stets in die Position AUS. Schalten Sie es an der Steckdose aus und ziehen Sie den Stecker aus der Steckdose, wenn das Gerät nicht in Gebrauch ist.
- Überprüfen Sie Netzkabel, Netzstecker und das Gerät selbst in regelmäßigen Abständen auf Beschädigungen. Wenn das Gerät in irgendeiner Weise beschädigt ist, stellen Sie die Nutzung des Geräts umgehend ein und bringen Sie das gesamte Gerät zur Überprüfung, für Ersatzteile oder Reparatur in das nächstgelegene autorisierte Sage Service Centre.
- Halten Sie das Gerät und das Zubehör sauber. Befolgen Sie die Reinigungsanweisungen in diesem Buch. Verfahren, die nicht in dieser Bedienungsanleitung aufgeführt sind, sollten in einem autorisierten Sage® Service Centre durchgeführt werden.
- Kinder sollten nicht mit dem Gerät spielen.
- Die Reinigung des Geräts sollte nicht von Kindern durchgeführt werden, es sei denn, sie sind 8 Jahre oder älter und werden beaufsichtigt.
- Das Gerät und sein Kabel sollten außerhalb der Reichweite von Kindern im

Alter von 8 Jahren und jünger aufbewahrt werden.

- Die Installation eines Fehlerstromschutzschalters wird als zusätzlicher Schutz beim Gebrauch aller Elektrogeräte empfohlen. Es werden Schutzschalter mit einem Nennbetriebsstrom von maximal 30mA empfohlen. Wenden Sie sich an einen Elektriker für eine professionelle Beratung.
- Verwenden Sie nur Zubehörteile, die im Lieferumfang dieses Gerätes enthalten sind oder fragen Sie im Sage Service Center nach kompatiblen Zubehörteilen.
- Versuchen Sie nicht, das Gerät auf andere Art zu betreiben, als die in diesem Handbuch beschrieben.
- Verrücken Sie das Gerät nicht während des Betriebs.
- Fassen Sie keine heißen Oberflächen an. Geben Sie dem Gerät Zeit zum Abkühlen, bevor Sie seine Einzelteile bewegen oder reinigen.
- Das Gerät kann von Kindern im Alter von 8 Jahren oder älter und von Personen mit eingeschränkten körperlichen, sensorischen

oder geistigen Fähigkeiten oder einem Mangel an Erfahrung und Wissen nur dann genutzt werden, wenn sie beaufsichtigt werden oder Anweisungen in Hinblick auf die sichere Nutzung des Geräts erhalten haben und die dazugehörigen Risiken verstehen.

- Nutzen Sie ausschließlich Leitungswasser im Wasserbehälter. Nutzen Sie keine anderen Flüssigkeiten.
- Verwenden Sie das Gerät niemals ohne Wasser im Wasserbehälter.
- Vergewissern Sie sich, dass der Siebträger fest in den Brühkopf eingesetzt und gesichert wurde.
- Nehmen Sie niemals den Siebträger während des Brühvorgangs heraus, da die Maschine unter Druck steht.
- Stellen Sie nichts, abgesehen von Tassen, um sie aufzuwärmen, auf die Maschine.
- Die Heizelementoberfläche weist nach Gebrauch eine Restwärme auf.

SPEZIFISCHE ANWEISUNGEN FÜR SES500

- Dieses Gerät wird nur für den Hausgebrauch

WIR EMPFEHLEN SICHERHEIT GEHT VOR

empfohlen. Verwenden Sie dieses Gerät nur für den angegebenen Zweck. Nicht in fahrenden Fahrzeugen oder Booten verwenden.

Nicht im Freien verwenden.

Eine missbräuchliche Verwendung kann zu Verletzungen führen.

- Soll das Gerät:
 - unbeaufsichtigt zurückgelassen
 - gereinigt
 - verrückt
 - zusammengesetzt oder -eingelagert werden, schalten Sie stets die Espresso-Maschine aus, indem Sie gleichzeitig die Taste für eine Tasse und Dampf drücken. Schalten Sie es an der Steckdose ab und ziehen Sie den Stecker.
- Vergewissern Sie sich vor der ersten Inbetriebnahme, dass das Gerät ordnungsgemäß zusammengesetzt wurde.
- Nutzen die den Bambino™ Plus nicht in einem Schrank.
- Verwenden Sie keine andere Flüssigkeit als kaltes Leitungswasser. Wir empfehlen die Verwendung von stark gefiltertem, demineralisierten oder destillierten Wasser nicht, da dies den Geschmack des Kaffees sowie die Funktionsweise der Espressomaschine beeinträchtigen könnte.
- Vergewissern Sie sich, dass der Siebträger fest in den Brühkopf eingesetzt und gesichert wurde, bevor die Extraktion beginnt. Entnehmen Sie niemals während des Brühvorgangs den Siebträger.
- Lassen Sie das Produkt während des Gebrauchs nicht unbeaufsichtigt.
- Fassen Sie keine heißen Oberflächen an. Geben Sie dem Produkt Zeit zum Abkühlen, bevor Sie seine Einzelteile bewegen oder reinigen.
- Gehen Sie beim Bedienen der Maschine vorsichtig vor, da Metalloberflächen während des Betriebs heiß werden können.
- Gehen Sie beim Entkalken vorsichtig vor, da heißer Dampf freigesetzt werden kann. Stellen Sie sicher, dass vor dem Entkalken die Tropfschale eingesetzt wurde. Lesen Sie 'Reinigung & Pflege' für weitere Anweisungen.



WARNUNG

Tauchen Sie Netzkabel, Netzstecker oder Gerät nicht in Wasser oder sonstige Flüssigkeiten.



WARNUNG

Missbrauch kann zu Verletzungen führen.

SPEZIELLE ANWEISUNGEN FÜR WASSERFILTER

- Die Filterpatrone sollte außerhalb der Reichweite von Kindern aufbewahrt werden.
- Filterpatronen an einem trockenen Ort in ihrer Originalverpackung lagern.
- Die Patronen vor Hitze und direkter Sonneneinstrahlung schützen.
- Verwenden Sie keine beschädigten Filterpatronen.
- Öffnen Sie keine Filterpatronen.
- Falls Sie für einen längeren Zeitraum abwesend sein werden, entleeren Sie den Wasserbehälter und ersetzen Sie die Patrone.



Dieses Symbol gibt an, dass dieses Gerät nicht mit dem normalen Hausmüll entsorgt werden darf. Es muss zu einem örtlichen Werkstoffhof gebracht werden, der für diesen Zweck vorgesehen ist, oder zu einem Händler, der diesen Service anbietet. Für mehr Informationen hierzu wenden Sie sich bitte an Ihr örtliches Landratsamt.



Zum Schutz vor Stromschlägen den Netzstecker, das Netzkabel oder das Gerät nicht in Wasser oder andere Flüssigkeiten tauchen.

DIESE ANLEITUNG AUFBEWAHREN

IHR NEUES GERÄT VERSTEHEN

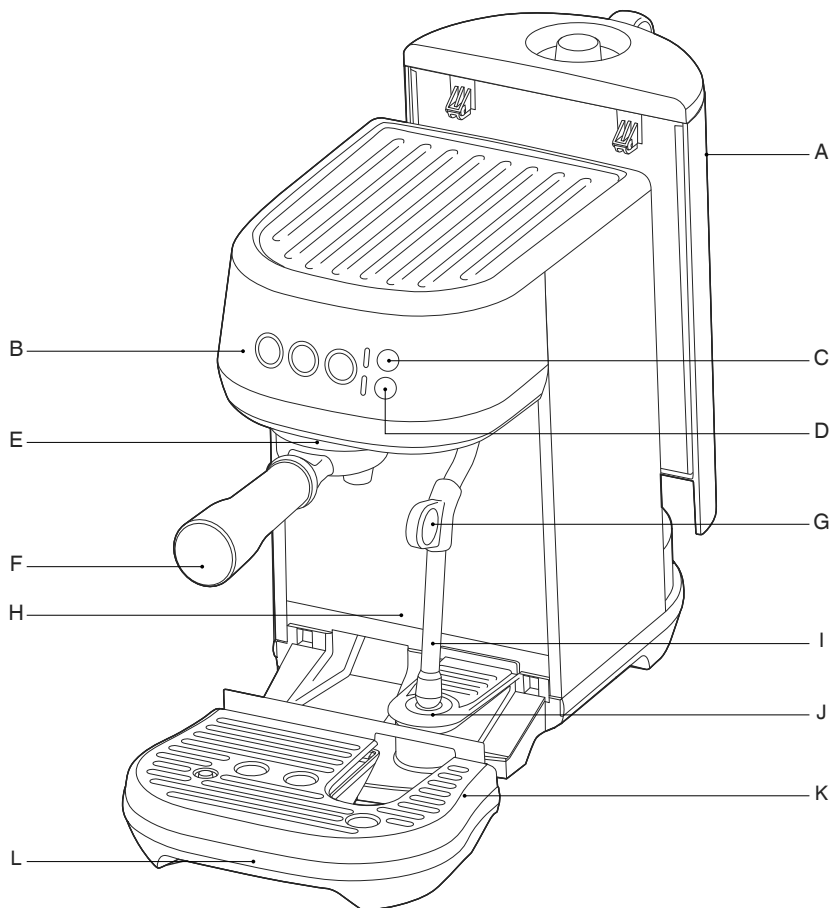

- | | |
|---|--|
| <p>A. Abnehmbarer 1,9-l-Wasserbehälter</p> <p>B. Bedienfeld für 1 TASSE, 2 TASSEN und DAMPF-Tasten
Mit voreingestellter Shotdauer oder programmierbarer Dauer und Menge</p> <p>C. MILCH TEMP Einstellungen
Wählen Sie aus Warm, Ideal und Heiß</p> <p>D. MILCHSCHAUM Einstellungen
Wählen Sie aus Niedrig, Mittel und Hoch</p> <p>E. Kopf der Brühgruppe</p> | <p>F. 54 mm Edelstahl-Siebträger</p> <p>G. Griff Dampflanze</p> <p>H. Extra-große Tasseneinsatz für hohe Tassen</p> <p>I. Dampflanze
Mit automatischer Milchtexturerzeugung</p> <p>J. Temperatursensor Milchkanne</p> <p>K. Entnehmbares Tropfschalengitter</p> <p>L. Entnehmbare Tropfschale
Mit Füllstandanzeige</p> |
|---|--|

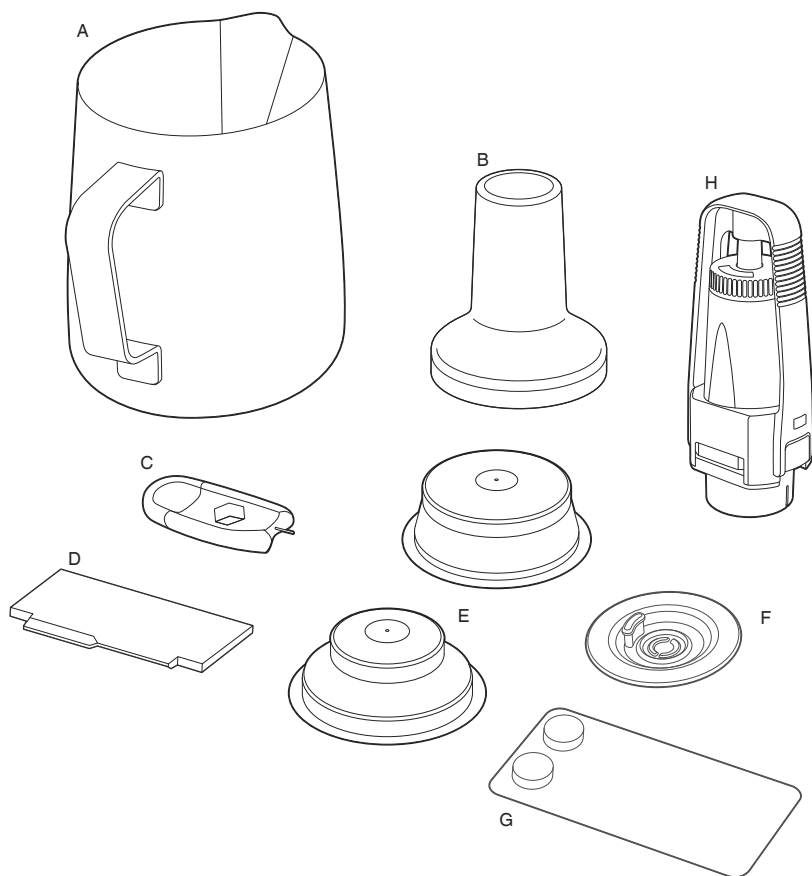

ZUBEHÖR

- | | |
|---|--|
| A. Edelstahl-Milchkännchen
Mit MIN- und MAX-Markierungen | E. Doppelwandige Filterkörbe
(1 Tasse & 2 Tassen) |
| B. 54 mm Tamper | F. Reinigungsscheibe |
| C. Düsen Spitze-Reinigungstool | G. Espresso Reinigungstabs |
| D. The Razor™ Präzisions-Trim-Werkzeug | H. Wasserfilterhalter mit Filter |



Leistungsbeschreibung
220-240V ~50-60Hz 1300-1600W

IHR NEUES GERÄT IN BETRIEB NEHMEN

VOR DEM ERSTEN GEBRAUCH

Vorbereiten der Maschine

Entfernen Sie alle Etiketten und Verpackungsmaterialien, die an Ihrer Maschine befestigt sind. Stellen Sie sicher, dass Sie alle Teile und Zubehörteile entnommen haben, bevor Sie die Verpackungsmaterialien entsorgen.

Reinigen Sie die Tropfschale, das Tropfschalengitter, die Filterkörbe und Milchkännchen mit warmem Wasser und einem milden Geschirrspülmittel. Spülen Sie vor dem Gebrauch alles gründlich mit Wasser ab.

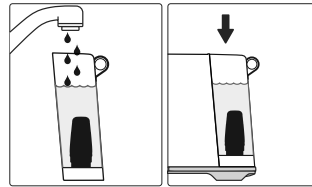

DEN WASSERFILTER EINSETZEN

1. Entnehmen Sie Wasserfilter und Wasserfilterhalter aus der Verpackung.
2. Stellen Sie eine Erinnerung für das Ersetzen des Filters. Wir empfehlen, den Filter nach 3 Monaten auszutauschen.

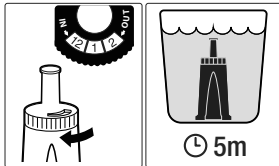

3. Legen Sie den Filter 5 Minuten lang in kaltes Wasser.
4. Waschen Sie den Filterhalter mit kaltem Wasser.

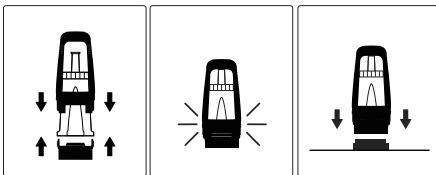

5. Setzen Sie den Filter in die zwei Teile des Filterhalters ein. Stellen Sie sicher, dass sie verbunden sind.
6. Nehmen Sie den Wasserbehälter von der Maschine ab. Richten Sie die Unterseite des Filterhalters am Adapter im Inneren des Wasserbehälters aus. Drücken Sie ihn herunter, bis er einrastet.

7. Befüllen Sie den Wasserbehälter mit kaltem Trinkwasser und befestigen Sie ihn erneut an der Maschine. Vergewissern Sie sich dabei, dass er ordnungsgemäß befestigt wurde und bündig mit der Rückseite der Maschine abschließt.

DIE ERSTE INBETRIEBNAHME

1. Entnehmen Sie den Wassertank und befüllen Sie ihn bis zur MAX-Kennzeichnung mit Trinkwasser. Setzen Sie den Wasserbehälter erneut in die Maschine ein.
2. Stellen Sie sicher, dass die Tropfschale richtig auf der Maschine positioniert wurde.
3. Stecken Sie den Netzstecker in die Steckdose und schalten Sie an.
4. Drücken Sie die Tasten 1 TASSE, 2 TASSEN oder DAMPF, um die Maschine einzuschalten.

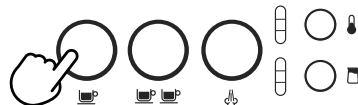

5. Drücken Sie die Taste 1 TASSE und die Maschine beginnt ihren ersten Nutzungsdurchlauf.
6. Nach Abschluss dessen schaltet die Maschine in den Bereitschaftsmodus und alle Lichter leuchten auf. Beim ersten Durchlauf wird die Maschine durchgespült und das Heizsystem wird vorbereitet.

ABSCHALTEN DER MASCHINE

Um die Maschine abzuschalten, drücken Sie gleichzeitig die Tasten 1 TASSE und DAMPF.

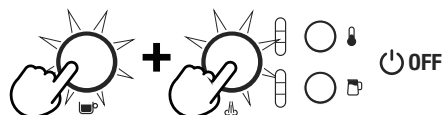

IHR NEUES GERÄT IN BETRIEB NEHMEN



BEFÜLLEN DES WASSERBEHÄLTERS

Heben Sie den Wasserbehälter aus der Maschine. Nehmen Sie die Wasserbehälterabdeckung ab und geben Sie Trinkwasser in den Wasserbehälter, befüllen Sie ihn bis zur MAX-Kennzeichnung.

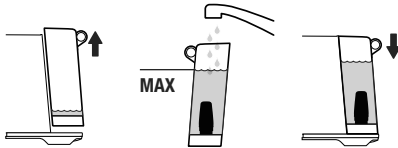

Befestigen Sie ihn erneut auf der Maschine, vergewissern Sie sich dabei, dass er ordnungsgemäß befestigt wurde und bündig mit der Rückseite der Maschine abschließt.

Wenn die Tasten 1 TASSE, 2 TASSEN und DAMPF aufleuchten, wurde der Wasserbehälter ordnungsgemäß eingesetzt.

Die Maschine erkennt, wenn der Wasserstand niedrig ist. Die Tasten 1 TASSE, 2 TASSEN und DAMPF leuchten nicht auf.

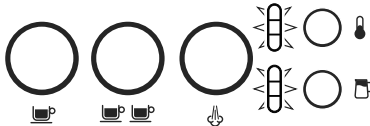

Falls dies eintritt, füllen Sie Wasser in den Wasserbehälter. Sobald ausreichend Wasser vorhanden ist, leuchten alle Tasten auf und die Maschine kann genutzt werden.

FILTERKÖRBE

Diese Maschine umfasst doppelwandige Filterkörbe für 1 Tasse und 2 Tassen.

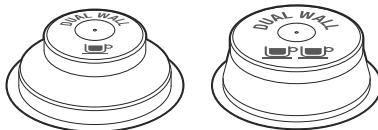

1 TASSE

2 TASSEN

Nutzen Sie den Filterkorb für 1 Tasse beim Brühen einer einzigen Tasse und die Filterkörbe für 2 Tassen, einer stärkeren Tasse oder einem Becher Kaffee.

Die mitgelieferten Filterkörbe eignen sich für:

1 Tasse Filterkorb = 8–10 g

2 Tassen Filterkorb = 19–22 g

KAFFEEBREMSE UND TAMPEN

- Setzen Sie den Filterkorb in den Siebträger ein.
- Mahlen Sie eine ausreichende Kaffeemenge, um den Filterkorb zu befüllen.
- Klopfen Sie mehrere Male mit dem Siebträger, sodass der Kaffee zusammenfällt und gleichmäßig im Filterkorb verteilt wird.
- Nutzen Sie den Tamper, drücken Sie ihn fest herunter (ca. 15-20 kg Druck). Wie viel Druck angewandt wird, ist nicht so wichtig wie der durchgängig gleichbleibende Druck.

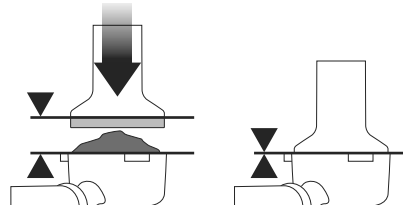

- Als Leitlinie gilt, die Oberkante der Base des Tampers sollte bündig mit der Oberkante des Filterkorbs abschließen NACHDEM der Kaffee getampert wurde.

HINWEIS

Nutzen Sie das Razor™ Präzisions-Trim-Werkzeug, um die Kaffeeportion präzise zu kontrollieren NACHDEM getampert wurde.

DIE PORTION TRIMMEN

Das Razor™ Präzisions-Trim-Werkzeug ermöglicht ein Trimmen der Kaffeeportion auf das richtige Maß für eine konsistente Extraktion.

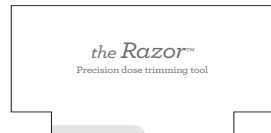

- Legen Sie das Razor™ Werkzeug in den Kaffeekorb ein bis die Schultern des Werkzeuges auf dem Rand des Korbes ruhen.
- Drehen Sie das Razor™ Dosierwerkzeug hin und her, während Sie den Siebträger in einem Winkel über der Abschlagbox halten, um überschüssiges Kaffeepulver abzustreifen. Ihr Kaffeefilter ist jetzt mit der korrekten Kaffeepulvermenge bestückt.

IHR NEUES GERÄT IN BETRIEB NEHMEN

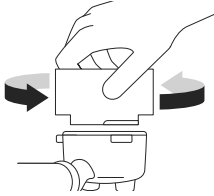

- Wischen Sie überschüssiges Kaffeepulver vom Rand des Filterkorbes ab, damit im Kopf der Brühgruppe eine ordnungsgemäße Abdichtung erzielt wird.

REINIGUNG DES BRÜHKOPFES

Bevor Sie den Siebträger in den Brühkopf einsetzen, lassen Sie kurz Wasser durch den Brühkopf laufen durch Drücken der Taste 1 TASSE. Das stabilisiert die Temperatur vor der Extraktion.

EINLEGEN DES SIEBTRÄGERS

Platzieren Sie den Siebträger unterhalb des Brühkopfes, sodass der Griff an der Position EINSETZEN ausgerichtet ist. Setzen Sie den Siebträger in den Brühkopf und drehen Sie den Griff in Richtung Mitte, bis ein Widerstand zu spüren ist.

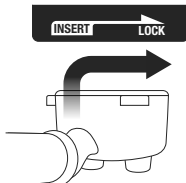

Stellen Sie Ihre Tasse/-n unter den Siebträger auf die Tropfschale.

VOREINGESTELLTE SHOTMENGE

-1 TASSE

Drücken Sie einmal auf die Taste 1 TASSE. Die Taste wird anfangen zu blinken, um anzuzeigen, dass eine Auswahl getroffen wurde. Es wird ein voreingestellter Espresso mit ca. 30 ml extrahiert. Die Maschine hält automatisch an, sobald die voreingestellte Menge extrahiert wurde.

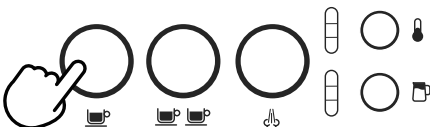

VOREINGESTELLTE SHOTMENGE

-2 TASSEN

Drücken Sie einmal auf die Taste 2 TASSEN. Die Taste wird anfangen zu blinken, um anzuzeigen, dass eine Auswahl getroffen wurde. Es wird ein voreingestellter Espresso mit ca. 60 ml extrahiert. Die Maschine hält automatisch an, sobald die voreingestellte Menge extrahiert wurde.

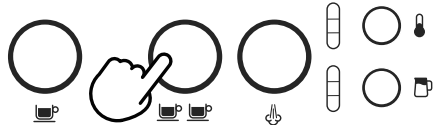

HINWEIS

Ein Drücken der Tasten 1 TASSE oder 2 TASSEN während einer programmierten Espressoausgabe wird die Extraktion sofort stoppen.

MANUELLES VORBRÜHEN UND SHOTMENGE

Drücken Sie die Taste 1 TASSE oder 2 TASSEN für die gewünschte Vorbrühzeit. Lassen Sie die Taste los, um die Extraktion zu beginnen. Drücken Sie die blinkende Taste erneut, um die Extraktion zu stoppen.

PROGRAMMIERUNG EINER SHOTMENGE

Drücken Sie die Tasten 1 TASSE und 2 TASSEN für 2 Sekunden, die Tasten leuchten auf und blinken.



Um die Menge für 1 TASSE vorzugeben:

- Drücken Sie die Taste 1 TASSE, um die Extraktion zu beginnen.
- Drücken Sie die Taste 1 TASSE erneut, um die Extraktion zu beginnen. Die geänderte Menge wird gespeichert.

Um die Menge für 2 TASSEN zu bestimmen, befolgen Sie die oben genannten Schritte, wählen jedoch die Taste 2 TASSEN aus, um die Extraktion zu starten und zu beenden.

IHR NEUES GERÄT IN BETRIEB NEHMEN

FESTLEGEN DER MILCHTEMPERATUR

Die Maschine verfügt über drei Temperatureinstellungen für Milch;

- 1 Warm
- 2 Ideal
- 3 Heiß



Beim Einschalten der Espressomaschine werden die Milchtemperatur-Einstellungen auf die zuletzt gewählte Einstellung eingestellt. Drücken Sie die Taste MILCH TEMP, bis die gewünschte Temperatur aufleuchtet.

EINSTELLUNGEN FÜR MILCHSCHAUM

Die Maschine verfügt über drei Einstellungen für Milchschaum;

- 1 Niedrig
- 2 Mittel
- 3 Hoch



Beim Einschalten der Espressomaschine wird die Milchschaum-Einstellung auf die zuletzt gewählte Einstellung eingestellt. Drücken Sie die Taste MILCH SCHAUM, bis die gewünschte Milchschaum-Einstellung aufleuchtet.

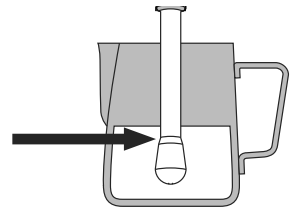
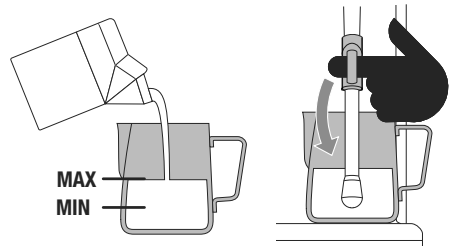

- Drücken Sie die Tasten MILCH TEMP und MILCH SCHAUM, um die gewünschten Einstellungen auszuwählen.
- Drücken Sie die Taste DAMPF. Die Taste wird während des Aufschäumvorgangs blinken.
- Das Aufschäumen der Milch wird automatisch gestoppt, sobald die ausgewählte Milchtemperatur erreicht wurde.
- Heben Sie die Dampfzange an, um das Milchkännchen zu entnehmen.
- Wischen Sie die Dampfzange und Düsen Spitze mit einem sauberen, feuchten Tuch ab.
- Senken Sie die Dampfzange in die untere Position und die Dampfzange wird automatisch durchgespült.

HINWEIS

Vor der Milchschaumerzeugung wird empfohlen, die Dampfzange kurzzeitig durchzuspülen. Drücken Sie dazu die Taste DAMPF, um den Spülvorgang zu starten und drücken Sie sie erneut, um ihn zu stoppen.

- Beginnen Sie mit frischer kalter Milch.
- Befüllen Sie das Milchkännchen so, dass der Füllstand zwischen der Markierung für MIN und MAX liegt.
- Heben Sie die Dampfzange an und führen Sie sie in das Milchkännchen.
- Senken Sie die Dampfzange ab und stellen Sie sicher, dass sie vollständig nach unten zeigt.
- Das Milchkännchen muss auf dem Temperatursensor platziert werden, der sich auf der Tropfschale befindet und die Milch sollte die Spitze der Dampfzange bedecken.

HINWEIS

Selbst nach Abschalten der Maschine kann es zur Freisetzung von Druckdampf kommen. Kinder müssen stets beaufsichtigt werden.

HINWEIS

Während die Maschine Dampf erzeugt, ist ein Pumpgeräusch zu hören. Dies ist ein normaler Vorgang.

IHR NEUES GERÄT IN BETRIEB NEHMEN

HINWEIS

Nutzen Sie ausschließlich das mitgelieferte Milchkännchen, um mit dieser Maschine Milch aufzuschäumen. Die Verwendung anderer Behälter kann zu gefährlichen Bedingungen führen.

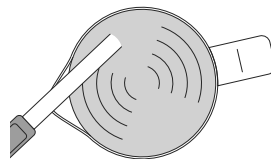

MANUELLES AUFSCÄUMEN DER MILCH

- Beim manuellen Aufschäumen der Milch sind das automatische Aufschäumen und Abschalten deaktiviert.
- Befüllen Sie das Milchkännchen so, dass der Füllstand zwischen der Markierung für MIN und MAX liegt.
- Heben Sie die Dampfpflanze an und führen Sie sie in das Milchkännchen ein, sodass die Düsen Spitze nahe der rechthändigen Seite des Kännchens auf Drei-Uhr-Position 1–2 cm in die Milch eintaucht.
- Drücken Sie die Taste DAMPF, um mit dem Aufschäumen zu beginnen.



- Halten Sie die Düsen Spitze in die Milch eingetaucht, bis sich die Milch im Uhrzeigersinn dreht und einem Wirbel erzeugt (Whirlpool-Effekt).
- Senken Sie das Kännchen ab, während die Milch sich dreht. Dadurch wird die Düsen Spitze an die Milchoberfläche gebracht und der Milch langsam Luft zugeführt.
- Brechen Sie sanft die Oberfläche der Milch mit der Düsen Spitze, damit die Milch schnell genug wirbeln kann.
- Halten Sie die Düsen Spitze auf oder direkt unter der Oberfläche der Milch und lassen Sie die Milch weiter rotieren. Schäumen Sie die Milch weiter auf, bis ein ausreichendes Volumen erzielt wurde.
- Heben Sie das Kännchen an, um die Düsen Spitze tiefer einzutauchen, lassen Sie die Milch dabei jedoch weiter rotieren. Die Milch verfügt über die richtige Temperatur (60–65° C) wenn das Kännchen beim Anfassen heiß ist.

- Ist der Aufschäumvorgang abgeschlossen, drücken Sie die Taste DAMPF.
- Entnehmen Sie die Dampfpflanze aus dem Milchkännchen.
- Wischen Sie die Dampfpflanze und Düsen Spitze mit einem sauberen, feuchten Tuch ab.
- Senken Sie die Dampfpflanze in die untere Position und die Dampfpflanze wird automatisch durchgespült.

REINIGUNG DER DAMPFPFLANZE

Nach Beendigung des Aufschäumvorgangs muss die Dampfpflanze in die abgesenkte Position gebracht werden, um das automatische Reinigen zu ermöglichen. Ein Nichtbeachten dessen kann zu einem Verstopfen der Dampfpflanze führen.

Bleibt die Dampfpflanze in der erhöhten Position, wird die Maschine eine Warnung für das Absenken der Dampfpflanze ausgeben. Dies erfolgt durch Aufleuchten der Anzeigen MILCH TEMP und MILCH SCHAUM in einem nach unten gerichteten Muster, um anzuzeigen, dass die Dampfpflanze abgesenkt werden muss.



Um den Reinigungsvorgang der Dampfpflanze in abgesenkter Position manuell zu starten, drücken Sie die Taste DAMPF für 5 Sekunden.

IHR NEUES GERÄT IN BETRIEB NEHMEN

TIPPS FÜR DIE EXTRAKTION

Bei einem guten Espresso geht es darum, das perfekte Gleichgewicht zwischen Süße, Säure und Bitterkeit zu schaffen. Der Geschmack Ihres Kaffees ist von vielen Faktoren abhängig, beispielsweise der Art der verwendeten Kaffeebohnen, dem Grad der Röstfrische, dem Mahlgrad, der Dosierung des Kaffeepulvers sowie dem Druck beim Tampen.

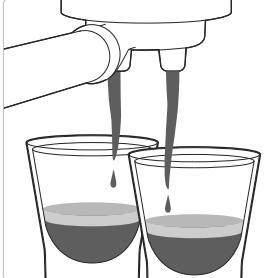
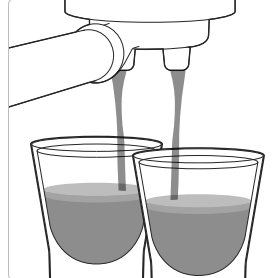
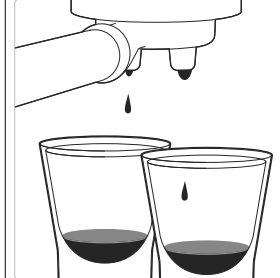
Experimentieren Sie mit diesen Faktoren, einem nach dem anderen, um Ihren bevorzugten Geschmack zu erzielen.

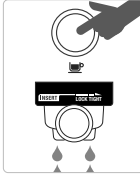
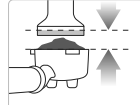
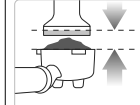
CORRECT EXTRACTION	UNDER EXTRACTION	OVER EXTRACTION
 <ul style="list-style-type: none"> • Flow starts after 8-12 secs • Flow slow like warm honey • Crema is golden brown with a fine mousse texture • Espresso is dark brown 	 <ul style="list-style-type: none"> • Flow starts after 1-7 secs • Flow fast like water • Crema is thin and pale • Espresso is pale brown • Tastes bitter/sharp, weak and watery 	 <ul style="list-style-type: none"> • Flow starts after 13 secs • Flow drips or not at all • Crema is dark and spotty • Espresso is very dark brown • Tastes bitter and burnt
<p>AFTER EXTRACTION</p>  <p>REMOVE USED GRINDS</p> <p>Used grinds will form a coffee 'puck'. If the puck is wet, refer to the 'Under Extraction' section.</p>	<p>SOLUTIONS</p> <p>EXPERIMENT WITH GRIND:</p> <ul style="list-style-type: none"> • Grind needs to be finer for a slower extraction. • Ensure you are controlling dose with the Razor™. 	<p>SOLUTIONS</p> <p>EXPERIMENT WITH GRIND:</p> <ul style="list-style-type: none"> • Grind needs to be coarser for a faster extraction. • Ensure you are controlling dose with the Razor™.
 <p>RINSE FILTER BASKET</p> <p>Keep the filter basket clean to prevent blockages. Without ground coffee in the filter basket, lock the portafilter into the machine and run hot water through.</p>	 <p>ALWAYS TAMP TO LINE</p> <p>Adjust & re-test</p> <p>Tamp using 15-20kgs of pressure. The top edge of metal cap on the tamper should be level with the top of the filter basket AFTER tamping.</p> <p>Trim the puck to the right level using the Razor™ precision dose trimming tool.</p>	 <p>ALWAYS TAMP TO LINE</p> <p>Adjust & re-test</p> <p>Tamp using 15-20kgs of pressure. The top edge of metal cap on the tamper should be level with the top of the filter basket AFTER tamping.</p> <p>Trim the puck to the right level using the Razor™ precision dose trimming tool.</p>

REINIGUNG & PFLEGE



AUSTAUSCH DES WASSERFILTERS

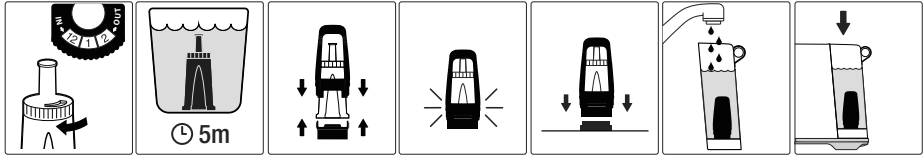

Der mitgelieferte Wasserfilter hilft dabei, Kalkablagerungen in und auf vielen der inneren Funktionskomponenten zu verhindern. Der Austausch des Wasserfilters nach 3 Monaten oder 40 Litern wird zusätzlich dabei helfen, die Maschine frei von Kalk zu halten.



REINIGUNGSZYKLUS

Die Maschine wird erkennen, wenn seit dem letzten Reinigungszyklus 200 Extraktionen durchgeführt wurden und wird dies durch abwechselndes Blinken der Tasten 1 TASSE und 2 TASSEN anzeigen.

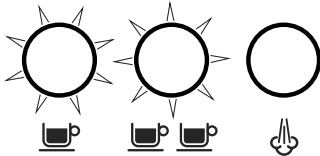

Um den Reinigungszyklus zu umgehen, drücken Sie die Taste DAMPF. Die Maschine wird in den Bereitschaftsmodus zurückkehren, wird jedoch beim nächsten Einschalten der Maschine erneut die Reinigungswarnung anzeigen.

1. Legen Sie die mitgelieferte Reinigungsscheibe in den Filterkorb im Siebträger ein.
2. Legen Sie einen Reinigungstab auf die Reinigungsscheibe.
3. Verriegeln Sie den Siebträger im Brühkopf.
4. Leeren Sie die Tropfschale und setzen Sie sie erneut in die Maschine ein. Stellen Sie einen 2-Liter-Behälter (68 fl. oz) auf die Tropfschale unter Siebträger und Dampfpflanze.

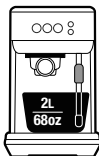

5. Befüllen Sie den Wasserbehälter bis zur MAX-Kennzeichnung und setzen Sie ihn erneut in die Maschine ein. Stellen Sie dabei sicher, dass er korrekt eingerastet ist.
6. Drücken Sie die Tasten 1 TASSE und 2 TASSEN für 5 Sekunden, um den Modus für den Reinigungszyklus zu beginnen.



7. Die Tasten 1 TASSE und 2 TASSEN bleiben beleuchtet. Drücken Sie entweder 1 TASSE oder 2 TASSEN, um den Reinigungszyklus zu starten. Während der Vorgang läuft, werden die Tasten abwechselnd aufleuchten.
8. Sobald der Vorgang abgeschlossen wurde, wird sich die Maschine in den betriebsbereiten Zustand schalten.
9. Entnehmen Sie Siebträger, Reinigungsscheibe, Tropfschale und Behälter und spülen Sie alles ab.



ENTKALKEN

Hartes Wasser kann bei regelmäßigem Gebrauch zu Mineralablagerungen auf den inneren Funktionskomponenten führen, was den Brühfluß, die Brühtemperatur, die Leistung der Maschine sowie den Geschmack des Espresso beeinträchtigen kann.

Die Maschine wird anzeigen, wenn ein Entkalken erforderlich wird, indem die Tasten 1 TASSE, DAMPF und 2 TASSEN abwechselnd 15 Sekunden lang blinken. Das Drücken einer dieser Tasten wird die Warnung löschen und die Maschine in den betriebsbereiten Zustand zurückversetzen.



WARNUNG

Tauchen Sie Netzkabel, Netzstecker oder Gerät nicht in Wasser oder sonstige Flüssigkeiten. Der Wasserbehälter sollte während des Entkalkens nie entnommen oder vollständig entleert werden.

VORGEHENSWEISE BEIM ENTKALKEN

1. Leeren Sie die Tropfschale und setzen Sie sie erneut in die Maschine ein.
2. Füllen Sie den Wasserbehälter bis zur Kennzeichnung ENTKALKEN und fügen Sie dem Wasser das Entkalkungsmittel bei.

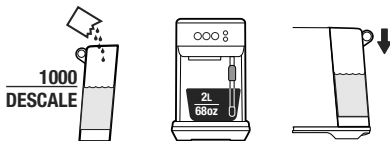

3. Stellen Sie einen 2-Liter-Behälter (68 fl. oz) unter Brühkopf und Dampfplanze.
4. Schalten Sie die Maschine aus, indem Sie gleichzeitig die Tasten 1 TASSE und DAMPF drücken und geben Sie der Maschine Zeit, um vollständig abzukühlen, bevor Sie den Entkalkungsvorgang beginnen.



5. Drücken Sie bei abgeschalteter Maschine gleichzeitig 5 Sekunden lang die Tasten 1 TASSE und DAMPF, um in den Entkalkungsmodus zu schalten.

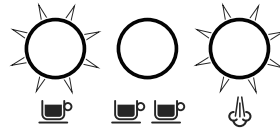

6. Die Tasten 1 TASSE und DAMPF werden aufleuchten, um anzuzeigen, dass die Maschine bereit ist, den Entkalkungsvorgang zu starten.



7. Drücken Sie die Taste 1 TASSE oder DAMPF, um den Entkalkungsvorgang zu starten. Diese Tasten werden während des Vorgangs abwechselnd blinken.
8. Sobald die Entkalkungslösung aufgebraucht ist, pausiert der Entkalkungsvorgang. Befüllen Sie den Wasserbehälter bis zur MAX-Kennzeichnung und entleeren Sie den Behälter mit dem gespülten Wasser. Setzen Sie anschließend beide Teile erneut in die Maschine ein.
9. Die Tasten 1 TASSE und DAMPF werden aufleuchten, wenn die Maschine bereit ist. Drücken Sie die Taste 1 TASSE oder DAMPF, um den Entkalkungsvorgang fortzusetzen.
10. Sobald der Entkalkungsvorgang abgeschlossen ist, werden die Tasten 1 TASSE und DAMPF abwechseln zu blinken beginnen. Die Maschine wird dann in den Standby-Modus übergehen.

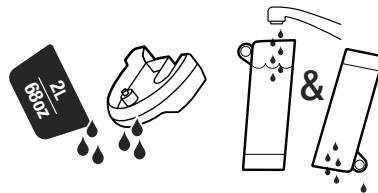

11. Entnehmen und entleeren Sie den Behälter für das Spülwasser. Spülen Sie die Tropfschale und den Wasserbehälter aus und trocknen Sie beides gründlich ab, bevor sie die zwei Teile erneut in die Maschine einsetzen.

REINIGUNG & PFLEGE

DAMPFLANZE VERSTOPFT

Erkennt die Maschine während der Milchschaumerzeugung, dass die Dampfzange verstopft ist, wird sie den Betrieb sofort abbrechen und die Taste DAMPF wird nicht mehr leuchten. Sowohl die Anzeige Milchttemperatur als auch Milchschaum werden vollständig aufleuchten und blinken. Diese Anzeigen werden blinken, bis eine manuelle Dampfzangenreinigung durchgeführt wurde.



REINIGEN DER DAMPFZANGE

- Die Dampfzange sollte nach dem Aufschäumen der Milch stets gereinigt werden. Wischen Sie die Dampfzange mit einem feuchten Tuch ab.
- Sollte eines der Löcher in der Düsenzange verstopfen, kann dies die Aufschäumleistung einschränken. Reinigen Sie die Dampfzange manuell, um die Löcher zu befreien.
- Ist die Dampfzange weiterhin verstopft, schrauben Sie die Dampfzange ab und nutzen Sie das Reinigungswerkzeug, um die Löcher zu reinigen. Das Reinigungswerkzeug befindet sich auf der Maschinenrückseite, unter dem Wasserbehälter.

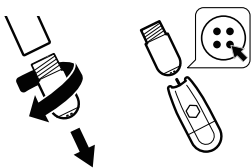

- Spülen Sie die Dampfzange ab und wischen Sie sie mit einem sauberen, trockenen Tuch ab. Setzen Sie die Dampfzange erneut zusammen, indem Sie die Düsenzange zurück auf die Dampfzange schrauben. Spülen Sie die Dampfzange nach der Reinigung mit Wasser durch.

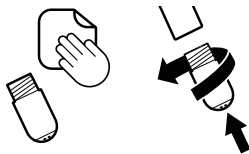

REINIGEN DER FILTERKÖRBE UND DES SIEBTRÄGERS

- Die Filterkörbe und der Siebträger sollten direkt nach dem Gebrauch unter heißem Wasser abgespült werden, um alle Rückstände von Kaffeeöl zu beseitigen.

- Wenn die Löcher in den Filterkörben verstopfen sollten, nutzen Sie die Dampfzange zur Reinigung, um die Verstopfungen zu lösen.

REINIGEN DES BRÜHSIEBS

- Das Innere des Brühkopfes sowie das Brühsieb sollten mit einem feuchten Tuch abgewischt werden, um alle Kaffeepulverpartikel zu beseitigen.
- Lassen Sie in regelmäßigen Abständen bei eingesetztem Filterkorb und Siebträger ohne Kaffeepulver heißes Wasser durch die Maschine laufen, um Kaffeerückstände zu beseitigen.

REINIGEN DER TROPFSCHALE

- Die Tropfschale sollte nach jedem Gebrauch, oder wenn die Tropfschalen-Indikator durch das Gitter auf der Tropfschale dringt, entnommen, entleert und gereinigt werden.
- Entnehmen Sie das Tropfschalengitter und reinigen Sie beide Teile in warmem Seifenwasser.
- Reinigen des äußeren Gehäuses
- Wischen Sie das äußere Gehäuse mit einem weichen, feuchten Tuch ab und polieren Sie es anschließend mit einem weichen, trockenen Tuch.

HINWEIS

Nutzen Sie keine Scheuermittel, Pads oder Tücher, die Beschädigungen an der Oberfläche der Maschine verursachen können.

HINWEIS

Reinigen Sie weder Einzelteile noch Zubehör in der Spülmaschine.



WARNUNG

Tauchen Sie Netzkabel, Netzstecker oder das Gerät nicht in Wasser oder sonstige Flüssigkeiten.

AUFBEWAHRUNG IHRER MASCHINE

Bevor Sie die Maschine einlagern, schalten Sie die Maschine ab und ziehen Sie das Netzkabel aus der Steckdose. Entleeren Sie den Wasserbehälter und die Tropfschale und stellen Sie sicher, dass die Maschine abgekühlt, sauber und trocken ist. Bewahren Sie die Maschine in aufrechter Position auf.

Stellen Sie nichts auf die Maschine.

ZURÜCKSETZEN AUF WERKSSEITIGE ESPRESSOMENGE-EINSTELLUNGEN

1. Halten Sie die Tasten 1 TASSE und DAMPF 5 Sekunden lang gleichzeitig gedrückt, um die Maschine abzuschalten.
2. Drücken Sie die Tasten 1 TASSE und 2 TASSEN und halten Sie diese 5 Sekunden lang gedrückt. Die Tasten werden aufleuchten.
3. Drücken Sie die Tasten 1 TASSE und 2 TASSEN und das Licht wird 3 Mal blinken, um anzuzeigen, dass die Espressomenge zurückgesetzt wurde.
4. Die Maschine wird anschließend in den Bereitschaftsmodus zurückkehren.

HINWEIS

Drücken Sie eine beliebige Taste, um den Modus ZURÜCKSETZEN auf Werkseinstellungen zu verlassen.

FEHLERBEHEBUNG

PROBLEM	MÖGLICHE URSACHEN	EINFACHE LÖSUNG	
Es fließt kein Wasser aus dem Brühkopf.	• Wasserbehälter ist leer.	Wasserbehälter füllen.	
	• Wasserbehälter ist nicht vollständig eingesetzt worden und ist nicht eingerastet.	Drücken Sie den Wasserbehälter nach unten, bis er einrastet.	
Kein heißes Wasser.	• Die Maschine muss entkalkt werden.	Enkalkungsvorgang durchführen.	
	• Der Kaffee ist zu fein gemahlen und/oder es ist zu viel Kaffee im Filterkorb und/oder es muss zu viel getampft werden und/oder Filterkorb ist verstopft.	Siehe unten 'Espresso tritt nur tropfenweise aus dem Siebträger-Auslass oder überhaupt nicht'.	
	• Der Kaffee ist zu fein gemahlen.	Nutzen Sie einen etwas gröbereren Mahlgrad. Lesen Sie 'Kaffeedosis und Tampfen' auf Seite 28 sowie 'Tipps für die Extraktion' auf Seite 32.	
Espresso tritt nur tropfenweise aus dem Siebträger-Auslass oder überhaupt nicht.	• Zu viel Kaffee im Filterkorb.	Kaffeedosis reduzieren. Trimmen Sie die Kaffeeportion nach dem Tampfen unter Verwendung des Razor™ Präzisions-Trim-Werkzeug. Lesen Sie 'Kaffeedosis und Tampfen' auf Seite 28 sowie 'Tipps für die Extraktion' auf Seite 32.	
	• Kaffee zu fest getampft.	Tampfen mit einem Druck von 15-20 kg.	
	• Wasserbehälter ist leer.	Wasserbehälter füllen.	
	• Wasserbehälter ist nicht vollständig eingesetzt worden und ist nicht eingerastet.	Drücken Sie den Wasserbehälter nach unten, bis er einrastet.	
	• Der Filterkorb ist möglicherweise verstopft.	Nutzen Sie die Nadel am Ende des mitgelieferten Reinigungswerkzeugs, um die Löcher zu befreien.	
	• Die Maschine muss entkalkt werden.	Enkalkungsvorgang durchführen.	
	Es kommt kein Wasser durch (die Maschine macht laute Geräusche).	• Wasserbehälter ist leer oder Füllstand liegt unter MIN.	Wasserbehälter füllen.

FEHLERBEHEBUNG

PROBLEM	MÖGLICHE URSACHEN	EINFACHE LÖSUNG
Espresso läuft zu schnell heraus.	<ul style="list-style-type: none"> Der Kaffee ist zu grob gemahlen. 	Nutzen Sie einen etwas feineren Mahlgrad. Lesen Sie 'Kaffeedosis und Tampen' auf Seite 28 sowie 'Tipps für die Extraktion' auf Seite 32.
	<ul style="list-style-type: none"> Nicht ausreichend Kaffee im Filterkorb. 	Kaffeedosis erhöhen. Tampen und anschließend das Razor™ Präzisions-Trim-Werkzeug nutzen, um den überschüssigen Kaffee zu trimmen. Lesen Sie 'Kaffeedosis und Tampen' auf Seite 28 sowie 'Tipps für die Extraktion' auf Seite 32.
	<ul style="list-style-type: none"> Kaffee zu leicht getamp. 	Tampfen mit einem Druck von 15-20 kg.
Espresso läuft am Rand des Siebträgers heraus.	<ul style="list-style-type: none"> Siebträger ist nicht ordnungsgemäß in den Brühkopf eingesetzt. 	Stellen Sie sicher, dass der Siebträger vollständig eingesetzt und gedreht wurde, bis ein Widerstand zu spüren ist.
	<ul style="list-style-type: none"> Am Rand des Filterkorbs ist Kaffeepulver zu sehen. 	Wischen Sie überschüssiges Kaffeepulver vom Rand des Filterkorbes ab, damit im Kopf der Brühgruppe eine ordnungsgemäße Abdichtung erzielt wird.
	<ul style="list-style-type: none"> Zu viel Kaffee im Filterkorb. 	Kaffeedosis reduzieren. Lesen Sie 'Kaffeedosis und Tampen', Seite 28. Trimmen Sie die Kaffeeportion nach dem Tampen unter Verwendung des Razor™ Präzisions-Trim-Werkzeug.
Kein Dampf.	<ul style="list-style-type: none"> Maschine hat die Betriebstemperatur nicht erreicht. 	Geben Sie der Maschine Zeit, um die Betriebstemperatur zu erreichen.
	<ul style="list-style-type: none"> Wasserbehälter ist leer. 	Wasserbehälter füllen.
	<ul style="list-style-type: none"> Wasserbehälter ist nicht vollständig eingesetzt worden und ist nicht eingerastet. 	Drücken Sie den Wasserbehälter vollständig nach unten, um ihn einzurasten.
	<ul style="list-style-type: none"> Die Maschine muss entkalkt werden. 	Enkalkungsvorgang durchführen.
	<ul style="list-style-type: none"> Dampfpflanze ist verstopft. 	Lesen Sie 'Reinigen der Dampfpflanze', Seite 35.
Pulsierendes/ Pumpendes Geräusch bei der Extraktion von Espresso oder dem Aufschäumen der Milch.	<ul style="list-style-type: none"> Die Maschine führt den normalen Vorgang der Pumpe durch. 	Keine Maßnahme erforderlich, da dies ein normaler Vorgang der Maschine ist.
	<ul style="list-style-type: none"> Wasserbehälter ist leer. 	Wasserbehälter füllen.
	<ul style="list-style-type: none"> Wasserbehälter ist nicht vollständig eingesetzt worden und ist nicht eingerastet. 	Drücken Sie den Wasserbehälter nach unten, bis er einrastet.

FEHLERBEHEBUNG

PROBLEM	MÖGLICHE URSACHEN	EINFACHE LÖSUNG
Kaffee ist nicht heiß genug.	<ul style="list-style-type: none"> Siebträger nicht vorgewärmt. 	Den Siebträger unter dem heißen Wasserauslass reinigen. Gründlich abtrocknen.
Milch zu heiß.	<ul style="list-style-type: none"> Kännchen nicht ordnungsgemäß positioniert. 	Stellen Sie sicher, dass sich das Kännchen auf dem Sensor befindet. Passen Sie die Milchttemperatureinstellungen an.
Keine Crema.	<ul style="list-style-type: none"> Kaffee zu leicht getamp. 	Tampfen mit einem Druck von 15–20 kg.
	<ul style="list-style-type: none"> Der Kaffee ist zu grob gemahlen. 	Nutzen Sie einen etwas feineren Mahlgrad. Lesen Sie 'Kaffeedosis und Tampen' auf Seite 28 sowie 'Tipps für die Extraktion' auf Seite 32.
	<ul style="list-style-type: none"> Kaffeebohnen oder vorgemahlener Kaffee ist nicht frisch. 	Nutzen Sie beim Mahlen frischer ganzer Kaffeebohnen frisch geröstete Kaffeebohnen mit einem 'Geröstet am'-Datum und verbrauchen Sie diese innerhalb von 5–20 Tagen nach diesem Datum. Nutzen Sie gemahlenes Kaffeepulver, verbrauchen Sie dieses innerhalb einer Woche nach der Mahlung.
	<ul style="list-style-type: none"> Der Filterkorb ist möglicherweise verstopft. 	Nutzen Sie die Nadel am Ende des mitgelieferten Reinigungswerkzeugs, um die Löcher zu befreien.
Es tritt Wasser aus.	<ul style="list-style-type: none"> Auto-Reinigungsfunktion. Direkt nach der Dampffunktion wird die Maschine heißes Wasser in die Tropfschale spülen. Dadurch wird die optimale Temperatur der Heizspirale gewährleistet. 	Stellen Sie sicher, dass die Tropfschale fest eingesetzt worden ist und entleert wird, wann immer der Indikator erscheint.
	<ul style="list-style-type: none"> Wasserbehälter ist nicht vollständig eingesetzt worden und ist nicht eingerastet. 	Drücken Sie den Wasserbehälter nach unten, bis er einrastet.
Maschine ist an, lässt sich aber nicht bedienen.	<ul style="list-style-type: none"> Möglicherweise wurde aufgrund der Überhitzung der Pumpe die Sicherheitstemperaturbegrenzung aktiviert. 	Drücken Sie 5 Sekunden lang gleichzeitig die Tasten 1 TASSE und DAMPF, um die Maschine abzuschalten und ziehen Sie den Netzstecker aus der Steckdose. Lassen Sie die Maschine für 30–60 Minuten abkühlen. Besteht das Problem weiterhin, wenden Sie sich an den Sage Kundendienst.
Es wird zu viel/zu wenig Espresso in die Tasse ausgegeben.	<ul style="list-style-type: none"> Mahlmenge und/oder Mahlgrad und/oder Schussmenge müssen neu eingestellt werden. 	Passen Sie die Mahlmenge und/oder Mahlgrad entsprechend an. Lesen Sie 'Kaffeedosis und Tampen' auf Seite 28 sowie 'Tipps für die Extraktion' auf Seite 32.

the Bambino™ Plus

SES500



FR GUIDE RAPIDE

Sage®

- 2 Sage® recommande la sécurité avant tout
- 6 Apprendre à connaître votre nouvel appareil
- 8 Utilisation de votre nouvel appareil
- 14 Entretien et nettoyage
- 17 Dépannage

SAGE® RECOMMANDE LA SÉCURITÉ AVANT TOUT

Chez Sage®, la sécurité est une priorité. Nous concevons et fabriquons des appareils en mettant votre sécurité au premier plan. Nous vous demandons également de faire attention lorsque vous utilisez un appareil électrique et de respecter les consignes suivantes.

LISEZ TOUTES LES INSTRUCTIONS AVANT UTILISATION ET CONSERVEZ-LES POUR RÉFÉRENCE ULTÉRIEURE

- Une version téléchargeable de ce document est également disponible sur le site sageappliances.com.
- Avant une première utilisation, assurez-vous que votre alimentation électrique est identique à celle illustrée sur l'étiquette située en dessous de l'appareil. Si vous avez des questions, veuillez contacter votre compagnie d'électricité locale.
- L'installation d'un commutateur de sécurité de courant résiduel est recommandée pour assurer une sécurité supplémentaire lors de l'utilisation de tous les appareils électriques. Les commutateurs de sécurité dont le courant de fonctionnement nominal ne dépasse pas 30 mA sont recommandés. Consultez un électricien pour obtenir des conseils professionnels.
- Retirez et éliminez de façon sûre tout emballage avant la première utilisation.
- Pour éviter tout risque d'étouffement pour les jeunes enfants, éliminez de manière sûre le capot de protection sur la prise d'alimentation.
- Assurez-vous toujours que l'appareil est correctement assemblé avant utilisation.
- Cet appareil est destiné à un usage domestique uniquement. N'utilisez pas l'appareil pour toute autre fin que son utilisation prévue. Ne l'utilisez pas sur un bateau ou dans des véhicules

SAGE® RECOMMANDE LA SÉCURITÉ AVANT TOUT

en mouvement. Ne l'utilisez pas en plein air. Des blessures peuvent survenir en cas de mauvaise utilisation.

- Placez l'appareil sur une surface stable, résistante à la chaleur, plane et sèche, loin du bord. Ne l'utilisez pas sur ou à proximité d'une source de chaleur (plaque chauffante, four ou cuisinière au gaz).
- Déroulez entièrement le cordon d'alimentation avant utilisation.
- Ne laissez pas le cordon d'alimentation suspendu au bord d'un plan de travail ou d'une table. Ne laissez pas le cordon d'alimentation entrer en contact avec des surfaces chaudes ou se nouer.
- Ne laissez pas l'appareil sans surveillance lorsqu'il est en cours d'utilisation.
- Si l'appareil doit être :
 - laissé sans surveillance
 - nettoyé
 - déplacé
 - monté ; ou
 - rangé
 Éteignez toujours la machine à expresso en appuyant sur les boutons servant à l'arrêter. Mettez l'appareil hors tension et débranchez-le de la prise murale.
- Inspectez régulièrement le cordon d'alimentation, la fiche et l'appareil et vérifiez qu'ils ne sont pas endommagés.

S'ils sont endommagés de quelque façon que ce soit, cessez immédiatement d'utiliser l'appareil et renvoyez-le au centre de réparation Sage agréé le plus proche pour qu'il soit vérifié, remplacé ou réparé.

- Nettoyez régulièrement l'appareil et ses accessoires. Suivez les instructions de nettoyage indiquées dans ce livret. Toute procédure non répertoriée dans ce manuel doit être effectuée dans un centre de réparation Sage agréé.
- Cet appareil peut être utilisé par des enfants âgés de 8 ans ou plus et des personnes aux capacités mentales, sensorielles ou physiques réduites, ou ayant peu d'expérience et de connaissances, uniquement sous supervision ou s'ils ont reçu des instructions sur l'utilisation sécuritaire de l'appareil et qu'elles comprennent les risques impliqués.
- Les enfants ne doivent pas jouer avec l'appareil.
- Le nettoyage de l'appareil ne doit pas être effectué par des enfants à moins qu'ils aient 8 ans ou plus, et ce, sous la surveillance d'un adulte.
- L'appareil et son cordon doivent être conservés hors de la portée des enfants de 8 ans et moins.

- Ne pas utiliser d'accessoires non inclus avec les appareils.
- N'essayez pas de faire fonctionner l'appareil par une méthode autre que celles décrites dans ce livret.
- Ne déplacez pas l'appareil en cours de fonctionnement.
- N'utilisez que de l'eau froide du robinet. Nous déconseillons l'utilisation d'eau hautement filtrée, déminéralisée ou distillée, car cela peut avoir une incidence sur le goût du café et la façon dont la machine à expresso est conçue pour fonctionner.
- N'utilisez jamais l'appareil lorsque le réservoir d'eau est vide.
- Assurez-vous que le porte-filtre est fermement inséré et fixé dans l'élément percolateur avant d'utiliser la machine.
- Ne retirez jamais le porte-filtre pendant l'opération d'infusion car la machine est sous pression.
- Ne placez rien d'autre que des tasses sur la surface de réchaud de l'appareil.
- Soyez prudent lorsque vous utilisez la machine, car les surfaces métalliques risquent de chauffer pendant l'utilisation.
- Ne touchez pas les surfaces chaudes. Laissez l'appareil refroidir avant de déplacer ou de nettoyer des pièces.
- La surface de l'élément chauffant est sujette à la chaleur résiduelle après utilisation.
- Assurez-vous toujours que l'appareil est hors tension, débranché de la prise électrique et qu'il a refroidi avant de le nettoyer, de le déplacer ou de le ranger.
- L'appareil ne doit pas être utilisé avec une minuterie externe ou un système de télécommande séparé.
- L'utilisation d'accessoires non fabriqués ou non indiqués par Sage peut provoquer des incendies, des chocs électriques ou des blessures.
- Assurez-vous toujours que l'appareil est hors tension, éteint et débranché au niveau de la prise électrique lorsqu'il n'est pas utilisé.
- Tout entretien autre que le nettoyage doit être réalisé par un centre de services Sage® agréé.
- N'utilisez pas l'appareil sur l'égouttoir d'un évier.
- N'utilisez pas l'appareil dans un espace clos ou dans un placard.
- Soyez prudent lors du détartrage car de la vapeur chaude peut être dégagée. Avant de procéder au détartrage, assurez-vous que le bac récepteur est vide et

SAGE® RECOMMANDE LA SÉCURITÉ AVANT TOUT

en place. Veuillez consulter la section « Entretien et nettoyage » pour en savoir plus.

- Faites attention après la texturation du lait car la fonction « Purge automatique » peut purger la vapeur chaude lorsque la lance à vapeur est abaissée.

INSTRUCTIONS SPÉCIFIQUES POUR LE FILTRE À EAU

- La cartouche du filtre doit être conservée hors de la portée des enfants.
- Stocker les cartouches du filtre dans un endroit sec dans son emballage d'origine.
- Protégez les cartouches de la chaleur et de la lumière directe du soleil.
- N'utilisez pas les cartouches du filtre qui sont endommagées.
- N'ouvrez pas les cartouches du filtre.
- Si vous êtes absent pendant une période prolongée, videz le réservoir d'eau et remplacez la cartouche.



Le symbole illustré indique que cet appareil ne doit pas être jeté dans les déchets domestiques normaux.

Il doit être amené dans un centre de collecte de déchets des autorités locales désigné à cette fin ou à un revendeur proposant ce service. Pour en savoir plus, veuillez contacter le bureau de votre municipalité.



À des fins de protection contre les décharges électriques, ne plongez pas le cordon électrique, la prise électrique ou l'appareil dans l'eau ou dans un autre liquide.

**POUR UN USAGE DOMESTIQUE
UNIQUEMENT
CONSERVEZ CES INSTRUCTIONS**

APPRENDRE À CONNAÎTRE VOTRE NOUVEL APPAREIL

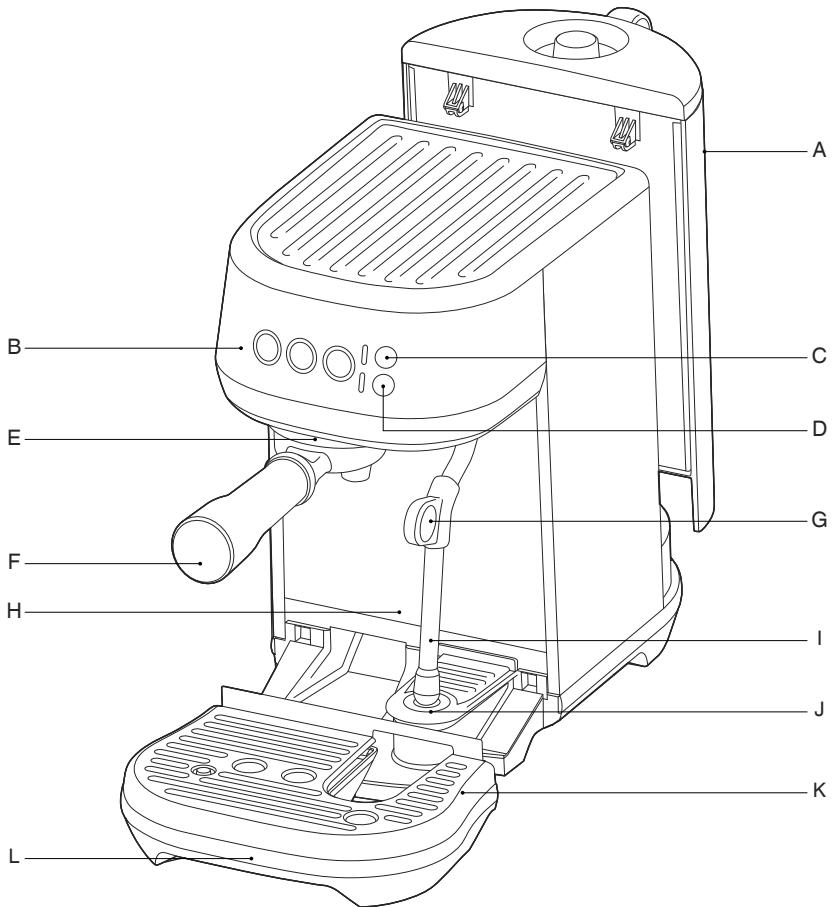

- A. Réservoir d'eau amovible de 1,9 l
- B. Panneau de commande
Boutons 1 TASSE, 2 TASSES et VAPEUR
Avec prise de vue prédéfinie ou durées et volumes programmables
- C. Réglage TEMP LAIT
Choisissez entre une température tiède, idéale et chaude
- D. Réglage MOUSSE LAIT
Choisissez entre une quantité faible, moyenne et grande
- E. Groupe chauffant
- F. Porte-filtre en acier inoxydable de 54 mm
- G. Poignée de buse vapeur
- H. Hauteur importante pour grandes tasses
- I. Buse vapeur
Avec texturation automatique du lait
- J. Capteur de température de pot à lait
- K. Bac de déversement amovible avec grille
- L. Bac de déversement amovible
Avec témoin de remplissage

APPRENDRE À CONNAÎTRE VOTRE NOUVEL APPAREIL

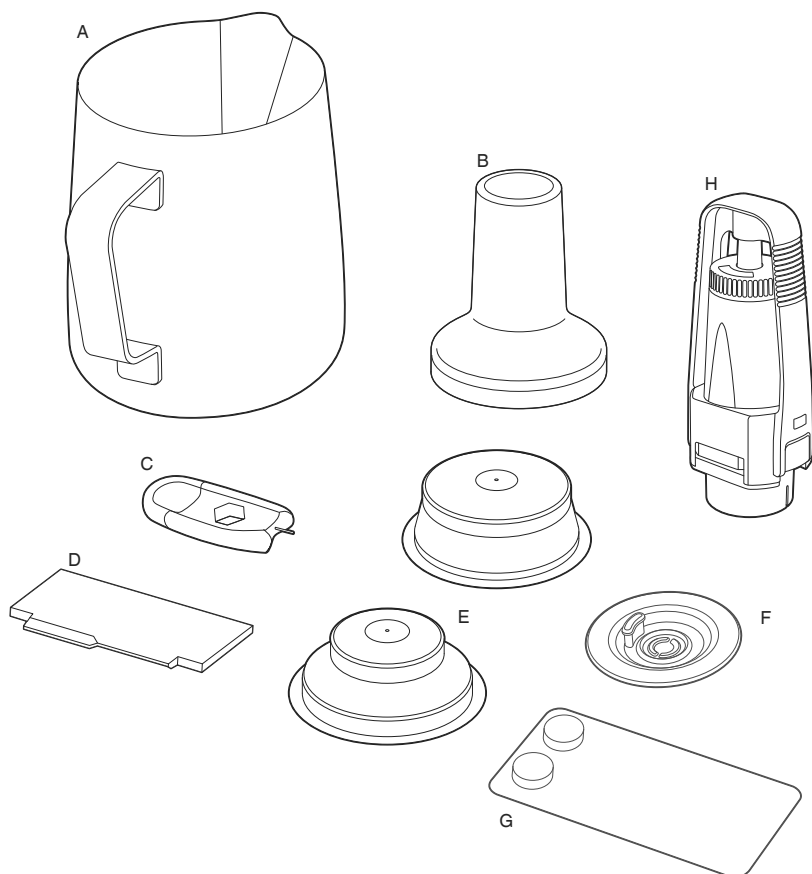

ACCESSOIRES

- A. Pot à lait en acier inoxydable
Avec affichage MIN et MAX
- B. Dague de 54 mm
- C. Élément de nettoyage de pointe à vapeur
- D. Outil de découpe de précision the Razor™
- E. Panier à filtre à double paroi (1 tasse et 2 tasses)
- F. Disque de nettoyage
- G. Comprimés de nettoyage Espresso
- H. Support de filtre à eau et filtre à eau

CE Informations sur la tension nominale
220–240 V ~50–60 Hz 1 300–1 600 W

UTILISATION DE VOTRE NOUVEL APPAREIL

AVANT LA PREMIÈRE UTILISATION

Préparation de la machine

Retirez et jetez toutes les étiquettes et les emballages entourant votre appareil. Assurez-vous d'avoir retiré toutes les pièces et tous les accessoires avant de jeter l'emballage.

Nettoyez le bac d'égouttage, la grille du bac d'égouttement, le porte-filtre, les paniers à filtre et les pots à lait avec de l'eau tiède et un liquide vaisselle doux. Rincez et séchez soigneusement avant utilisation.



INSTALLATION DU FILTRE À EAU

1. Retirez le filtre à eau et son support de son emballage.
2. Définissez un rappel pour le remplacement au mois suivant. Nous recommandons de remplacer le filtre tous les 3 mois.

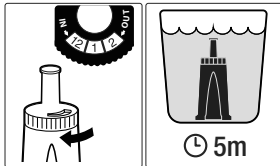

3. Trempez le filtre à eau dans de l'eau froide pendant 5 minutes.
4. Nettoyez le support de filtre à eau avec de l'eau froide.

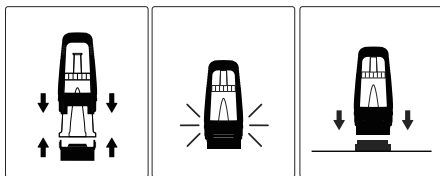

5. Insérez le filtre dans les deux parties du support à filtre. Assurez-vous qu'ils sont connectés.
6. Retirez le réservoir d'eau de l'appareil. Alignez la base du support de filtre et l'adaptateur à l'intérieur du réservoir d'eau. Appuyez pour verrouiller.

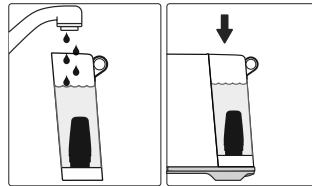

7. Remplissez le réservoir d'eau avec de l'eau potable froide et remettez la machine en place, en vous assurant qu'elle est correctement fixée et qu'elle est alignée contre l'arrière de la machine.

PREMIÈRE UTILISATION

1. Retirez le réservoir d'eau et remplissez-le d'eau potable jusqu'à la ligne MAX. Remplacez le réservoir d'eau dans l'appareil.
2. Assurez-vous que le bac d'égouttage est correctement positionné sur la machine.
3. Branchez le cordon d'alimentation dans la prise de courant et allumez la machine.
4. Appuyez sur les boutons 1 TASSE, 2 TASSES ou VAPEUR pour allumer la machine.

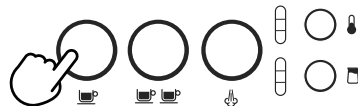

5. Appuyez sur le bouton 1 TASSE et la machine entamera son premier cycle d'utilisation.
6. Une fois terminé, la machine passera en mode prêt et toutes les lumières seront allumées. Le premier cycle d'utilisation consiste à rincer la machine et à amorcer le système de chauffage.

UTILISATION DE VOTRE NOUVEL APPAREIL

ÉTEINDRE LA MACHINE

Pour éteindre la machine, appuyez sur les boutons 1 TASSE et VAPEUR en même temps.



REMPLEISSAGE DU RÉSERVOIR D'EAU

Soulevez le réservoir d'eau de l'appareil. Retirez le couvercle du réservoir d'eau et ajoutez de l'eau potable dans le réservoir d'eau, en le remplissant jusqu'à la ligne MAX.

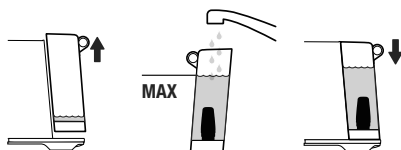

Remplacez le réservoir d'eau dans l'appareil, en vous assurant qu'il est correctement fixé et qu'il est aligné contre l'arrière de la machine.

Si les boutons 1 TASSE, 2 TASSES et VAPEUR s'allument, le réservoir d'eau est correctement fixé.

La machine détectera si le niveau d'eau est trop bas. Les boutons 1 TASSE, 2 TASSES et VAPEUR ne s'allument pas.

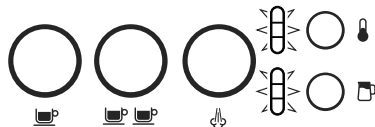

Si c'est le cas, ajoutez de l'eau dans le réservoir. Une fois que le niveau d'eau est suffisant, tous les boutons s'allument et la machine est prête à être utilisée.

PANIER À FILTRE

Cette machine comprend des paniers à filtre à double paroi (1 tasse et 2 tasses).

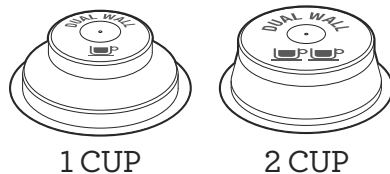

Utilisez le panier à filtre 1 tasse lorsque vous voulez une seule tasse et les paniers à filtre 2 tasses lorsque vous voulez 2 tasses ou une seule tasse plus forte.

Les paniers à filtre sont conçus pour les doses suivantes :

Panier à filtre 1 tasse = 8-10 g.

Panier à filtre 2 tasses = 16-19 g

DOSAGE DU CAFÉ ET TASSEMENT

- Insérez le panier à filtre dans le porte-filtre.
- Insérez suffisamment de café de manière à remplir le panier à filtre.
- Appuyez plusieurs fois sur le porte-filtre pour le réduire et répartir le café uniformément dans le panier à filtre.
- Tassez fermement à l'aide du dameur (une pression d'environ 15 à 20 kg). La quantité de pression n'est pas aussi importante que le maintien d'une pression constante.

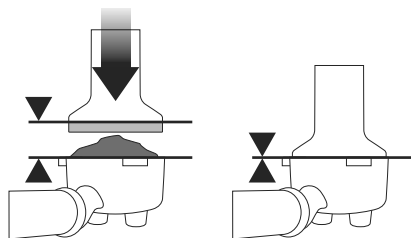

- Conseil : le bord supérieur de la capsule sur le dameur devrait être au même niveau que le haut du panier à filtre APRÈS que le café a été tassé.

REMARQUE

Utilisez l'outil d'ajustement de la dose du Razor™ afin de contrôler précisément la dose de café moulu après l'avoir tassé.

UTILISATION DE VOTRE NOUVEL APPAREIL

DOSAGE

L'outil de dosage réglable the Razor™ vous permet de régler le galet presseur au bon niveau pour une extraction cohérente.

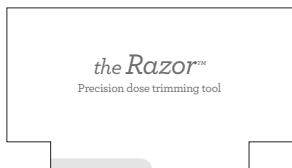

- Insérez l'outil the Razor™ dans le panier à café jusqu'à ce qu'il repose sur le bord du panier.
- Tournez l'outil de dosage the Razor™ d'avant en arrière tout en maintenant le porte-filtre sur un angle au-dessus du tiroir de récupération pour éliminer l'excès de café. Votre filtre à café est maintenant dosé avec la bonne quantité de café.

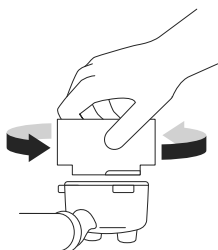

- Enlevez l'excès de café sur le bord du panier à filtre pour garantir une bonne étanchéité dans le groupe chauffant.

PURGER LE GROUPE CHAUFFANT

Avant de placer le porte-filtre dans le groupe chauffant, faites passer un peu d'eau au travers de ce dernier en appuyant sur le bouton 1 TASSE. Cela stabilisera la température avant l'extraction.

INSÉREZ LE PORTE-FILTRE

Placez le porte-filtre sous le groupe chauffant de sorte que la poignée soit alignée avec la position INSERT. Insérez le porte-filtre dans le groupe chauffant et tournez la poignée vers le centre jusqu'à la butée.

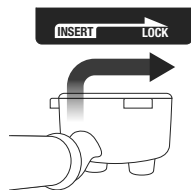

Placez votre/vos tasse(s) sous le porte-filtre sur le bac récepteur.

VOLUME D'INJECTION PRÉDÉFINI- 1 TASSE

Appuyez une fois sur le bouton 1 TASSE, le bouton clignotera pour indiquer qu'il a été sélectionné. Un seul volume d'expresso pré-réglé d'environ 30 ml sera extrait. La machine s'arrête automatiquement une fois le volume pré-réglé extrait.

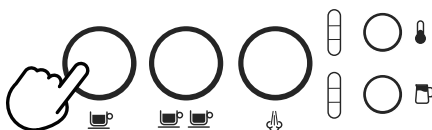

VOLUME D'INJECTION PRÉDÉFINI- 2 TASSES

Appuyez une fois sur le bouton 2 TASSES, le bouton clignotera pour indiquer qu'il a été sélectionné. Un seul volume d'expresso pré-réglé d'environ 60 ml sera extrait. La machine s'arrête automatiquement une fois le volume pré-réglé extrait.

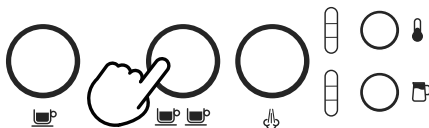

REMARQUE

Le fait d'appuyer sur les boutons 1 TASSE ou 2 TASSES lorsqu'un expresso a été programmé interrompra immédiatement l'extraction.

UTILISATION DE VOTRE NOUVEL APPAREIL

PRÉ-INFUSION MANUELLE ET VOLUME D'INJECTION

Appuyez et maintenez enfoncé le bouton 1 TASSE ou 2 TASSES pour obtenir la durée désirée de pré-infusion. Relâchez le bouton pour lancer l'opération d'extraction. Appuyez sur le bouton clignotant à nouveau pour arrêter l'extraction.

PROGRAMMER LE VOLUME D'INJECTION

Appuyez et maintenez enfoncé le bouton 1 TASSE ou 2 TASSES pendant 2 secondes. Les boutons s'allumeront en clignotant.



Pour programmer le volume 1 TASSE :

- Appuyez sur le bouton 1 TASSE pour lancer l'extraction.
- Appuyez sur le bouton 1 TASSE à nouveau pour arrêter l'extraction. Le volume modifié sera enregistré.

Pour définir le volume 2 TASSES, suivez les étapes ci-dessus, mais sélectionnez le bouton 2 TASSES pour démarrer et arrêter l'extraction.

PROGRAMMER LA TEMPÉRATURE DU LAIT

La machine propose 3 réglages de température du lait ;

1 Tiède

2 Idéale

3 Chaud



Lors de la mise sous tension de la machine à expresso, le réglage de la température du lait sera programmé par défaut sur le dernier réglage choisi. Appuyez sur le bouton TEMP LAIT jusqu'à ce que la température souhaitée soit allumée.

PROGRAMMER LA MOUSSE DU LAIT

La machine propose 3 réglages de mousse du lait ;

1 Faible

2 Moyen

3 Élevé



Lors de la mise sous tension de la machine à expresso, le réglage de la mousse du lait sera programmé par défaut sur le dernier réglage choisi. Appuyez sur le bouton MOUSSE LAIT jusqu'à ce que le réglage de la mousse souhaité soit allumé.

REMARQUE

Avant de texturer le lait, il est recommandé de purger momentanément la buse vapeur. Pour ce faire, appuyez sur le bouton VAPEUR pour lancer la purge et appuyez à nouveau pour l'arrêter.

- Utilisez du lait frais et froid.
- Remplissez le pot à lait entre la position min et max.
- Levez la buse vapeur et insérez-la dans le pot à lait.
- Abaissez la buse vapeur en vous assurant qu'elle est complètement abaissée.
- Le pot à lait doit reposer sur le capteur de température du lait situé sur le bac récepteur et le lait doit couvrir le bout de la buse vapeur.

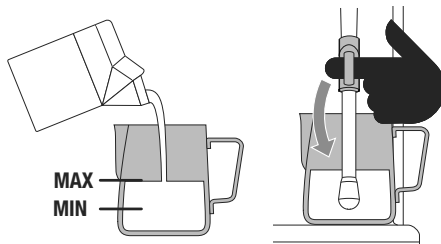

Le lait doit couvrir cette section.

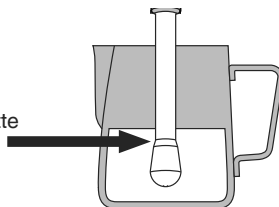

- Appuyez sur les boutons TEMP LAIT et MOUSSE LAIT pour sélectionner votre réglage.
- Appuyez sur le bouton VAPEUR, le bouton clignotera pendant la texturation.
- La texturation du lait s'arrête automatiquement lorsque la température du lait sélectionnée est atteinte.

UTILISATION DE VOTRE NOUVEL APPAREIL

- Levez la buse vapeur pour retirer le pot à lait.
- Essuyez la buse et son embout avec un chiffon propre et humide.
- Abaissez la buse vapeur en position basse et cette dernière se purgera automatiquement.

REMARQUE

La vapeur sous pression peut encore être libérée, même une fois la machine mise hors tension. Les enfants doivent toujours être sous la surveillance d'un adulte.

REMARQUE

Lorsque la machine crée de la vapeur, un bruit de pompage peut se produire. Il s'agit d'un procédé normal.

REMARQUE

Utilisez uniquement le pot à lait en acier inoxydable pour faire mousser le lait avec cette machine. L'utilisation d'autres conteneurs peut entraîner des conditions dangereuses.

TEXTURATION DU LAIT MANUELLE

- La texturation automatique du lait et l'arrêt automatique sont désactivés pendant la texturation manuelle du lait.
- Remplissez le pot à lait entre la position MIN et MAX.
- Soulevez la buse vapeur et insérez-la dans le pot à lait avec la pointe de la buse vapeur située à 1-2 cm au-dessous de la surface du lait, près du côté droit du récipient à la position 3 heures.
- Appuyez sur le bouton VAPEUR pour commencer à texturer.



- Maintenez l'extrémité de la buse vapeur juste sous la surface du lait jusqu'à ce que le lait tourne dans le sens des aiguilles d'une montre, produisant un effet tourbillon.

- Pendant que le lait tourne, abaissez lentement le pot. Cela amènera l'extrémité de la buse vapeur jusqu'à la surface du lait et fera pénétrer de l'air dans le lait.
- Cassez doucement la surface du lait avec la pointe afin que le lait tourne assez rapidement.
- Maintenez l'extrémité de la buse vapeur légèrement sous la surface, en maintenant le tourbillon. Continuez à texturer le lait jusqu'à obtention d'un volume suffisant.
- Soulevez le pot pour abaisser la pointe sous la surface mais en conservant le tourbillon. Le lait est à la bonne température (60-65°C) lorsque le pot est chaud au toucher.

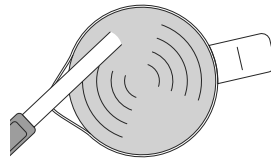

- Appuyez sur le bouton VAPEUR une fois la texturation terminée.
- Retirez la buse vapeur du pot à lait.
- Essuyez la buse et son embout avec un chiffon propre et humide.
- Abaissez la buse vapeur en position basse et cette dernière se purgera automatiquement.

PURGE DE LA BUSE VAPEUR

Après avoir texturé le lait, la buse vapeur doit être remise en position abaissée pour qu'elle puisse se purger automatiquement. Sinon, vous risquez de bloquer la buse vapeur.

Si la buse vapeur reste en position haute, la machine affichera une alerte de buse vapeur ; les voyants TEMP LAIT et MOUSSE LAIT s'illumineront en bas de l'indicateur, signifiant que la buse vapeur doit être abaissée.

Pour lancer manuellement la purge de la buse vapeur une fois la buse vapeur abaissée, appuyez sur le bouton VAPEUR et maintenez-le enfoncé pendant 5 secondes.

UTILISATION DE VOTRE NOUVEL APPAREIL

ASTUCES D'EXTRACTION

Un excellent espresso réside dans l'équilibre parfait entre la douceur, l'acidité et l'amertume. La saveur de votre café dépendra de nombreux facteurs, tels que le type de grains de café, la fraîcheur de la torréfaction, l'épaisseur de la mouture, la dose de café moulu et la pression de tassement.

Effectuez des essais en ajustant ces facteurs les uns après les autres jusqu'à obtention du goût qui vous convient.

EXTRACTION CORRECTE

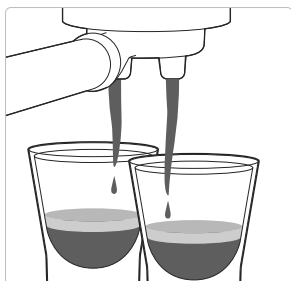

- Le jus extrait s'écoule au bout de 8 à 12 secondes
- Le jus extrait s'écoule lentement, comme du miel chaud
- La mousse est brune dorée avec une bonne texture mousseuse
- L'espresso est brun foncé

APRÈS EXTRACTION



RETIREZ LA MOUTURE UTILISÉE

La mouture utilisée forme un galet de café. Si le galet est humide, reportez-vous à la section « Sous-extraction ».

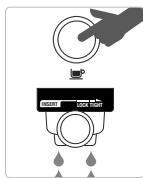

RINCEZ LE PANIER FILTRE

Nettoyez régulièrement le panier filtre pour éviter toute forme d'obstruction. Veillez à ce qu'il n'y ait pas de café moulu dans le panier filtre, enclenchez le porte-filtre dans la machine et faites passer de l'eau chaude dans la machine.

SOUS-EXTRACTION

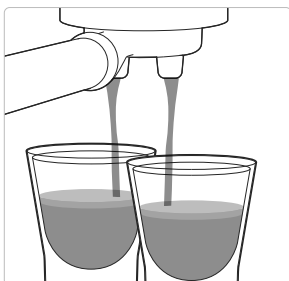

- Le jus extrait s'écoule au bout de 1 à 7 secondes
- Le jus extrait s'écoule rapidement, comme de l'eau
- La mousse est fine et claire
- L'espresso est brun clair
- Le goût est amer/âpre, faible et aqueux

SOLUTIONS

TESTER LA MOUTURE :

- La mouture doit être plus fine pour permettre une extraction plus lente.
- Assurez-vous de contrôler la dose à l'aide de the Razor™.

Ajustez et essayez à nouveau

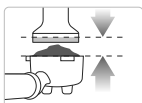

ALWAYS TAMP TO LINE

Ajustez et essayez à nouveau

Tassez avec pression entre 15 et 20 kg. Le bord supérieur de la capsule sur le dagueur devrait être au même niveau que le haut du panier à filtre APRÈS que le café a été tassé.

Régalez le galet presseur au bon niveau grâce à l'outil de dosage réglable Razor™.

SUR-EXTRACTION



- Le jus extrait s'écoule au bout de 13 secondes
- Le jus extrait s'écoule peu ou pas du tout
- La mousse est foncée et tachetée
- L'espresso est brun très foncé
- Le goût est amer et sent le brûlé

SOLUTIONS

TESTER LA MOUTURE :

- La mouture doit être plus grossière pour permettre une extraction plus rapide.
- Assurez-vous de contrôler la dose à l'aide de the Razor™.

Ajustez et essayez à nouveau

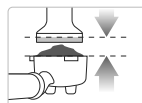

ALWAYS TAMP TO LINE

Ajustez et essayez à nouveau

Tassez avec pression entre 15 et 20 kg. Le bord supérieur de la capsule sur le dagueur devrait être au même niveau que le haut du panier à filtre APRÈS que le café a été tassé.

Régalez le galet presseur au bon niveau grâce à l'outil de dosage réglable Razor™.

ENTRETIEN ET NETTOYAGE



REMPACEMENT DU FILTRE À EAU

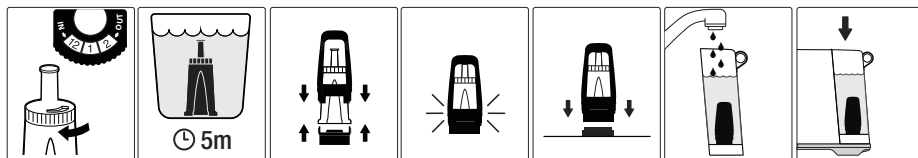

Le filtre à eau fourni empêche la formation de tartre dans et sur de nombreux composants internes. Remplacer le filtre à eau après 3 mois ou 40 litres réduira la fréquence de détartrage de la machine.

+ CYCLE DE NETTOYAGE

La machine détectera dès que 200 extractions ont été effectuées depuis le dernier cycle de nettoyage ; elle l'indiquera en faisant clignoter alternativement les boutons 1 TASSE et 2 TASSES.

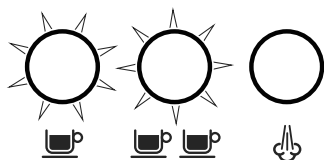

Appuyez sur le bouton VAPEUR pour ne pas lancer le cycle de nettoyage. La machine se remettra en mode prêt, mais affichera de nouveau l'alerte de nettoyage la prochaine fois que la machine sera allumée.

1. Insérez le disque de nettoyage fourni dans le panier à filtre du porte-filtre.
2. Placez une tablette de nettoyage sur le disque de nettoyage.
3. Verrouillez le porte-filtre dans le groupe chauffant.
4. Videz le bac récepteur et replacez-le dans la machine. Placer un récipient de 2 L sous le porte-filtre et la buse vapeur sur le bac récepteur.

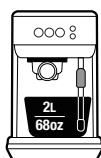

5. Remplissez le réservoir d'eau jusqu'à la ligne MAX puis remettez-le en place en vous assurant qu'il est correctement fixé.
6. Appuyez sur les boutons 1 TASSE et 2 TASSES et maintenez-les enfoncés pendant 5 secondes pour accéder au mode de cycle de nettoyage.



7. Les boutons 1 TASSE et 2 TASSES resteront allumés. Appuyez sur le bouton 1 TASSE ou 2 TASSES pour lancer le cycle de nettoyage. Lorsque le cycle est en cours, les voyants clignotent alternativement.
8. Lorsque le cycle est terminé, la machine est prête à fonctionner.
9. Retirez et rincez le porte-filtre, le disque de nettoyage, le bac récepteur et le pot.

🌀 DÉTARTRAGE

Après un usage régulier, l'eau dure peut engendrer des dépôts de minéraux dans et sur les composants internes, réduisant le flot d'écoulement, la température, la puissance de la machine et le goût de l'expresso. L'appareil indiquera qu'il doit être détartré lorsque les boutons 1 TASSE et VAPEUR et le bouton 2 TASSES clignotent en alternance pendant 15 secondes. Appuyez sur l'un de ces boutons pour annuler l'alerte et remettre l'appareil en mode prêt.

ENTRETIEN ET NETTOYAGE

AVERTISSEMENT

Ne plongez pas le cordon électrique, la prise électrique ou l'appareil dans l'eau ou dans un autre liquide. Le réservoir d'eau ne devrait en aucun cas être retiré ou vidé entièrement lors du détartrage.

POUR DÉTARTRE

1. Videz le bac récepteur et remplacez-le dans la machine.
2. Remplissez le réservoir d'eau jusqu'au niveau DÉTARTRAGE et ajoutez l'agent de détartrage à l'eau.

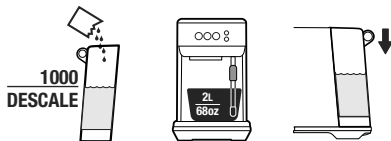

3. Placer un récipient de 2 L sous le groupe chauffant et la buse vapeur.
4. Éteignez la machine en appuyant sur les boutons 1 TASSE et VAPEUR en même temps et laissez l'appareil refroidir entièrement avant de détartrer.



5. Une fois la machine éteinte, appuyez sur les boutons 1 TASSE et VAPEUR en même temps pendant 5 secondes pour passer en mode détartrage.

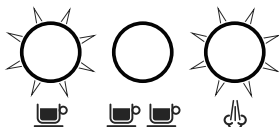

6. Les boutons 1 TASSE et VAPEUR s'allument, indiquant que la machine est prête à détartrer.



7. Appuyez sur le bouton 1 TASSE ou VAPEUR pour commencer le cycle de détartrage. Ces boutons clignotent alternativement tout au long du cycle.
8. Lorsqu'il ne reste plus de produit de détartrage, le mode de détartrage se met en pause. Remplissez le réservoir d'eau usée, puis remplacez les deux pièces sur la machine.
9. Les boutons 1 TASSE et VAPEUR s'allument lorsque la machine est prête. Appuyez sur le bouton 1 TASSE ou VAPEUR pour reprendre le cycle de détartrage.
10. Lorsque le détartrage est terminé, les boutons 1 TASSE et VAPEUR clignotent alternativement. La machine passe alors en mode veille.

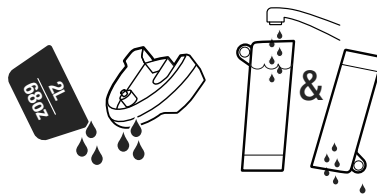

11. Retirez and videz le réservoir d'eau usée. Rincez le bac récepteur et le réservoir d'eau et séchez-les bien avant de les replacer sur la machine.

LA BUSE VAPEUR EST BLOQUÉE

Pendant la texturation du lait, si la machine détecte que la buse vapeur est bloquée, elle s'arrêtera immédiatement et le voyant VAPEUR sera éteint. Les voyants de température du lait et de mousse de lait s'allumeront et clignoteront. Ces voyants clignoteront jusqu'à ce qu'une purge manuelle à la vapeur soit terminée.



NETTOYAGE DE LA BUSE VAPEUR

- La buse vapeur doit toujours être nettoyée après l'avoir utilisée avec du lait. Nettoyez la buse vapeur avec un chiffon humide.

ENTRETIEN ET NETTOYAGE

- Si l'un des trous de la buse venait à être obstrué, cela pourrait affecter la production de la mousse. Purgez la buse vapeur manuellement pour essayer de dégager les trous.
- Si la buse vapeur reste bloquée, dévissez l'embout de la buse vapeur et débloquez les trous à l'aide de l'outil de nettoyage ; celui-ci se trouve à l'arrière de la machine, sous le réservoir d'eau.

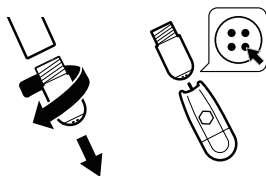

- Rincez l'extrémité de la buse et essuyez-la avec un chiffon sec et propre. Réassemblez la buse vapeur en revissant son embout en place. Une fois le nettoyage terminé, purgez la buse vapeur.

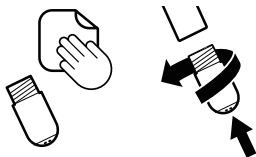

NETTOYAGE DES PANIERS À FILTRE ET DU PORTE-FILTRE

- Les paniers à filtre et le porte-filtre doivent être rincés à l'eau chaude immédiatement après utilisation, afin de retirer toute huile de café résiduelle.
- Si les trous des paniers à filtre sont bloqués, utilisez l'outil de nettoyage de la buse vapeur pour les déboucher.

NETTOYAGE DE LA DOUCHETTE

- L'intérieur du groupe chauffant et la douchette doivent être nettoyés à l'aide d'un chiffon humide afin de retirer toute particule de café moulu.
- Faites couler régulièrement de l'eau chaude dans la machine afin de rincer tout résidu de café. Lors de cette opération, le panier à filtre et le porte-filtre doivent être en place, sans café moulu.

NETTOYAGE DU BAC RÉCEPTEUR

- Le bac récepteur devrait être retiré, vidé et nettoyé après chaque utilisation, ou lorsque l'indicateur de remplissage du bac récepteur est au niveau de la grille du bac récepteur.

- Retirez la grille du bac récepteur et lavez les deux pièces avec de l'eau savonneuse tiède.
- Nettoyage du boîtier extérieur
- Essuyez le boîtier extérieur avec un chiffon doux et humide, puis polissez avec un chiffon doux et sec.

REMARQUE

N'utilisez pas de produits nettoyants abrasifs, d'éponges ou des chiffons pouvant rayer les surfaces.

REMARQUE

Veuillez ne pas nettoyer les pièces ou accessoires dans le lave-vaisselle.



AVERTISSEMENT

Ne plongez pas le cordon électrique, la prise électrique ou l'appareil dans l'eau ou dans un autre liquide.

RANGEMENT DE VOTRE MACHINE

Avant de ranger votre machine, mettez-la hors tension et débranchez-la de la prise murale. Videz le réservoir d'eau et le bac récepteur et assurez-vous que la machine est froide, propre et sèche. Rangez-la en position debout.

Ne placez rien au-dessus.

RÉINITIALISER LES RÉGLAGES VOLUME EXPRESSO

1. Éteignez la machine en appuyant sur les boutons 1 TASSE et VAPEUR en même temps pendant 5 secondes.
2. Appuyez sur les boutons 1 TASSE et 2 TASSES et maintenez-les enfoncés pendant 5 secondes. Les boutons s'allument.
3. Appuyez sur les boutons 1 TASSE et 2 TASSES et le voyant clignotera 3 fois pour indiquer que tous les volumes ont été réinitialisés.
4. La machine retournera alors en mode prêt.

REMARQUE

Appuyez sur un autre bouton pour sortir du mode réinitialisation.

DÉPANNAGE

PROBLÈME	CAUSES POSSIBLES	SOLUTION FACILE
L'eau ne s'écoule pas au travers du groupe chauffant. Pas d'eau chaude.	<ul style="list-style-type: none"> Le réservoir d'eau est vide. 	Remplissez le réservoir.
	<ul style="list-style-type: none"> Le réservoir d'eau n'est pas complètement inséré et verrouillé en position. 	Appuyez complètement sur le réservoir d'eau pour le verrouiller en place.
	<ul style="list-style-type: none"> La machine doit être détartrée. 	Commencez le cycle de détartrage.
	<ul style="list-style-type: none"> La mouture du café est trop fine et/ou il y a trop de café dans le panier à filtre et/ou le café est trop tassé et/ou le panier à filtre est obstrué. 	Voir ci-dessous, « L'expresso ne s'écoule que des verseurs du porte-filtre ou il ne s'écoule pas du tout ».
L'expresso ne s'écoule que des verseurs du porte-filtre ou il ne s'écoule pas du tout.	<ul style="list-style-type: none"> Le café est moulu trop finement. 	Utilisez une mouture légèrement plus grossière. Consultez les sections « Dosage du café et tassement » à la page 9 et « astuces d'extraction » à la page 13.
	<ul style="list-style-type: none"> Trop de café dans le panier à filtre. 	Réduisez la dose de café. Après avoir tassé le café, rasez-le en surface avec l'outil d'ajustement de la dose the Razor™. Consultez les sections « Dosage du café et tassement » à la page 9 et « astuces d'extraction » à la page 13.
	<ul style="list-style-type: none"> Le café est trop tamisé. 	Appliquez une pression comprise entre 15 et 20 kg.
	<ul style="list-style-type: none"> Le réservoir d'eau est vide. 	Remplissez le réservoir.
	<ul style="list-style-type: none"> Le réservoir d'eau n'est pas complètement inséré et verrouillé en position. 	Appuyez complètement sur le réservoir d'eau pour le verrouiller en place.
	<ul style="list-style-type: none"> Le panier à filtre est peut-être bloqué. 	Utilisez l'épingle située à l'extrémité de l'outil de nettoyage pour désobstruer le ou les trou(s).
	<ul style="list-style-type: none"> La machine doit être détartrée. 	Commencez le cycle de détartrage.
L'eau ne s'écoule pas (la machine fait beaucoup de bruit).	<ul style="list-style-type: none"> Le réservoir d'eau est vide ou le niveau d'eau est en dessous du niveau MIN. 	Remplissez le réservoir.

DÉPANNAGE

PROBLÈME	CAUSES POSSIBLES	SOLUTION FACILE
L'expresso s'écoule trop vite.	<ul style="list-style-type: none"> La mouture du café est trop grossière. 	Utilisez une mouture légèrement plus fine. Consultez les sections « Dosage du café et tassement » à la page 9 et « astuces d'extraction » à la page 13.
	<ul style="list-style-type: none"> Pas assez de café dans le panier à filtre. 	Augmentez la dose de café. Tassez le café puis utilisez l'outil d'ajustement de dose the Razor™ pour éliminer l'excès de café. Consultez les sections « Dosage du café et tassement » à la page 9 et « astuces d'extraction » à la page 13.
	<ul style="list-style-type: none"> Le café n'est pas assez tamisé. 	Appliquez une pression comprise entre 15 et 20 kg.
L'expresso se répand autour du porte-filtre.	<ul style="list-style-type: none"> Le porte-filtre n'est pas inséré correctement dans le groupe chauffant. 	Assurez-vous que le porte-filtre est entièrement inséré et qu'il a été tourné jusqu'à la butée.
	<ul style="list-style-type: none"> Il y a du marc de café autour du bord du panier à filtre. 	Enlevez l'excès de café sur le bord du panier à filtre pour garantir une bonne étanchéité dans le groupe chauffant.
	<ul style="list-style-type: none"> Trop de café dans le panier à filtre. 	Réduisez la dose de café. Consultez la section « Dosage du café et tassement » à la page 9. Après avoir tassé le café, rasez-le en surface avec l'outil d'ajustement de la dose the Razor™.
Pas de vapeur.	<ul style="list-style-type: none"> La machine n'a pas atteint la température de fonctionnement. 	Prévoyez du temps pour que la machine atteigne la température de fonctionnement.
	<ul style="list-style-type: none"> Le réservoir d'eau est vide. 	Remplissez le réservoir.
	<ul style="list-style-type: none"> Le réservoir d'eau n'est pas complètement inséré et verrouillé en position. 	Appuyez complètement sur le réservoir d'eau pour le verrouiller en place.
	<ul style="list-style-type: none"> La machine doit être détartrée. 	Commencez le cycle de détartrage.
	<ul style="list-style-type: none"> La buse vapeur est bloquée. 	Reportez-vous à la section « Nettoyage de la buse vapeur », page 15.
Bruits de pulsation/pompage lors de l'extraction d'expresso ou du réchauffage du lait à la vapeur.	<ul style="list-style-type: none"> La machine utilise normalement la pompe. 	Aucune action n'est nécessaire car cela fait partie du fonctionnement normal de la machine.
	<ul style="list-style-type: none"> Le réservoir d'eau est vide. 	Remplissez le réservoir.
	<ul style="list-style-type: none"> Le réservoir d'eau n'est pas complètement inséré et verrouillé en position. 	Appuyez complètement sur le réservoir d'eau pour le verrouiller en place.

DÉPANNAGE

PROBLÈME	CAUSES POSSIBLES	SOLUTION FACILE
Le café n'est pas assez chaud.	<ul style="list-style-type: none"> Le porte-filtre n'est pas préchauffé. 	Rincez le porte-filtre sous l'eau chaude. Séchez soigneusement.
Le lait est trop chaud.	<ul style="list-style-type: none"> Le pot n'est pas placé correctement. 	Vérifiez que le pot à lait est correctement positionné sur le capteur. Réglez la température du lait.
Pas de mousse.	<ul style="list-style-type: none"> Le café n'est pas assez tamisé. La mouture du café est trop grossière. Les grains de café et le café pré-moulu ne sont pas frais. Le panier à filtre est peut-être bloqué. 	<p>Appliquez une pression comprise entre 15 et 20 kg.</p> <p>Utilisez une mouture légèrement plus fine. Consultez les sections « Dosage du café et tassement » à la page 9 et « astuces d'extraction » à la page 13.</p> <p>Si vous souhaitez moulin des grains de café frais, achetez des grains fraîchement torréfiés avec une date « torréfié le » et consommez-les entre 5 et 20 jours après cette date.</p> <p>Si vous utilisez du café pré-moulu, l'utiliser moins d'une semaine après le passage en moulin.</p> <p>Utilisez l'épingle située à l'extrémité de l'outil de nettoyage pour débarrasser le ou les trou(s).</p>
Il y a une fuite d'eau.	<ul style="list-style-type: none"> Fonction de purge automatique. Dès que la fonction vapeur est terminée, la machine purge l'eau dans le bac récepteur. Cette action sert à garantir que le thermocoil est à la température optimale. Le réservoir d'eau n'est pas complètement inséré et verrouillé en position. 	<p>Assurez-vous que le bac récepteur est vidé et bien remis en place à chaque fois que le voyant s'allume.</p> <p>Appuyez complètement sur le réservoir d'eau pour le verrouiller en place.</p>
La machine est sous tension mais ne fonctionne pas.	<ul style="list-style-type: none"> La sécurité thermique a dû s'activer suite à une surchauffe de la pompe. 	<p>Appuyez sur les boutons 1 TASSE et VAPEUR en même temps pendant 5 secondes pour éteindre la machine et débranchez-la de la prise murale. Laissez refroidir pendant environ 30–60 minutes.</p> <p>Si le problème persiste, veuillez contacter le service client Sage.</p>
Trop / trop peu d'expresso se retrouve dans la tasse.	<ul style="list-style-type: none"> La quantité de mouture et/ou le degré de mouture et/ou les volumes d'injection requièrent un réglage. 	Ajuster les paramètres de quantité de mouture et/ou de degré de mouture. Consultez les sections « Dosage du café et tassement » à la page 9 et « astuces d'extraction » à la page 13.

REMARQUES

the Bambino™ Plus

SES500



IT GUIDA RAPIDA

Sage®

- 2 Sage® consiglia: la sicurezza prima di tutto
- 6 Componenti del nuovo apparecchio
- 8 Utilizzo del nuovo apparecchio
- 14 Manutenzione e pulizia
- 17 Risoluzione dei problemi

SAGE® CONSIGLIA: LA SICUREZZA PRIMA DI TUTTO

In Sage® abbiamo molto a cuore la sicurezza. In fase di progettazione e realizzazione dei nostri apparecchi diamo assoluta priorità alla sicurezza dei clienti. Invitiamo inoltre i clienti a prestare molta attenzione durante l'utilizzo degli apparecchi elettrici e a osservare le seguenti precauzioni.

LEGGERE TUTTE LE ISTRUZIONI PRIMA DELL'USO E CONSERVARLE PER CONSULTARLE IN FUTURO

- Sul sito sageappliances.com è disponibile anche una versione scaricabile del presente documento.
- Prima di usare l'apparecchio per la prima volta, verificare che la tensione della rete corrisponda a quella indicata sull'etichetta dei valori nominali sotto il dispositivo. In caso di dubbi, contattare l'azienda fornitrice di elettricità locale.
- Si consiglia l'installazione di un interruttore salvavita per una maggiore sicurezza durante l'utilizzo di tutti i dispositivi elettrici. Si consiglia l'uso di un salvavita con corrente operativa nominale non superiore a 30 mA. Rivolgersi a un elettricista per un parere professionale.
- Rimuovere e smaltire in sicurezza tutti i materiali di imballaggio prima di utilizzare l'apparecchio per la prima volta.
- Per eliminare il rischio di soffocamento per i bambini, smaltire in sicurezza la copertura protettiva della spina.
- Prima dell'uso, verificare sempre che l'apparecchio sia montato correttamente.
- Questo apparecchio è destinato esclusivamente all'uso domestico. Non utilizzare per usi diversi da quello previsto. Non utilizzare su veicoli in movimento o barche. Non utilizzare all'aperto. L'uso non corretto potrebbe provocare lesioni.
- Posizionare l'elettrodomestico su una superficie stabile,

IL NOSTRO CONSIGLIO: LA SICUREZZA PRIMA DI TUTTO

resistente al calore, piana e asciutta, lontano dal bordo del piano di lavoro. Utilizzare l'apparecchio lontano da fonti di calore come piastre elettriche, fornelli a gas o forni.

- Svolgere completamente il cavo prima dell'uso.
- Evitare che il cavo di alimentazione rimanga sospeso oltre il bordo di un tavolo o del piano cucina. Evitare che il cavo di alimentazione tocchi superfici calde o forni nodi.
- Non lasciare l'elettrodomestico incustodito durante il funzionamento.
- Se l'apparecchio deve essere:
 - lasciato incustodito,
 - pulito,
 - spostato,
 - montato o
 - riposto,
 spegnere sempre la macchina per espresso premendo il pulsante POWER e impostandolo su OFF. Spegner e scollegare l'apparecchio dalla presa di corrente.
- Ispezionare regolarmente il cavo di alimentazione e l'apparecchio stesso per verificare la presenza di danni. Se vengono rilevati danni di qualsiasi tipo, smettere immediatamente di usare l'apparecchio e portarlo con tutti i componenti al centro assistenza Sage autorizzato più vicino per l'esame, la sostituzione o la riparazione.
- Mantenere puliti l'apparecchio e gli accessori. Seguire le istruzioni di pulizia fornite in questo libretto. Qualsiasi operazione non menzionata in questo libretto di istruzioni deve essere eseguita da un centro assistenza Sage autorizzato.
- L'elettrodomestico può essere utilizzato da bambini di età superiore a 8 anni e da persone con ridotte capacità motorie, sensoriali o mentali o prive di esperienza o conoscenza dell'elettrodomestico stesso, a condizione che queste ultime lo utilizzino sotto la supervisione di qualcuno o secondo specifiche istruzioni ricevute in merito all'uso in sicurezza dell'elettrodomestico e che comprendano i rischi associati.
- Non lasciare che i bambini giochino con l'elettrodomestico.
- La pulizia dell'elettrodomestico può essere effettuata da bambini di età non inferiore a 8 anni e con la supervisione di un adulto.
- Tenere l'elettrodomestico e il cavo fuori dalla portata dei bambini di età pari o inferiore agli 8 anni.
- Utilizzare esclusivamente gli accessori forniti con gli elettrodomestici.

IL NOSTRO CONSIGLIO: LA SICUREZZA PRIMA DI TUTTO

- Attenersi scrupolosamente alle istruzioni riportate in questo libretto per utilizzare l'elettrodomestico.
- Non spostare l'elettrodomestico quando è in funzione.
- Utilizzare esclusivamente acqua fredda della rete idrica urbana. Si sconsiglia l'uso di acqua filtrata, demineralizzata o distillata, poiché potrebbe influire sul sapore del caffè e sul funzionamento previsto della macchina da espresso.
- Non utilizzare l'elettrodomestico se il serbatoio dell'acqua è vuoto.
- Assicurarsi che il portafiltro sia ben inserito e fissato nella bocchetta di estrazione prima di utilizzare l'apparecchio.
- Non rimuovere il portafiltro durante il processo di estrazione del caffè poiché la macchina è sotto pressione.
- Non posizionare oggetti sull'elettrodomestico, eccetto le tazze da riscaldare.
- Fare attenzione durante l'utilizzo poiché le superfici metalliche possono diventare molto calde durante il funzionamento.
- Evitare il contatto con le superfici calde. Lasciare raffreddare l'elettrodomestico prima di spostarlo o pulire una qualsiasi delle sue parti.
- La superficie dell'elemento riscaldante può trattenere calore residuo dopo l'uso.
- Prima di pulire, spostare o riporre l'elettrodomestico, assicurarsi sempre che sia spento e scollegato dalla presa di alimentazione e che si sia raffreddato a sufficienza.
- Questo elettrodomestico non deve essere utilizzato per mezzo di un timer esterno o di un sistema di controllo remoto separato.
- L'utilizzo di estensioni o accessori non venduti o consigliati da Sage può provocare incendi, scosse elettriche o lesioni.
- Quando non in uso, impostare sempre l'elettrodomestico su off, spegnere l'interruttore di alimentazione e scollegare il cavo dalla presa.
- Qualsiasi operazione di manutenzione diversa dalla pulizia deve essere eseguita da un centro assistenza Sage® autorizzato.
- Evitare di usare l'elettrodomestico sul pianale del lavello.
- Non utilizzare l'elettrodomestico se si trova in uno spazio chiuso o all'interno di una credenza.
- Fare attenzione durante la decalcificazione poiché potrebbe essere rilasciato vapore caldo. Assicurarsi che il vassoio raccogliacqua sia vuoto

IL NOSTRO CONSIGLIO: LA SICUREZZA PRIMA DI TUTTO

e inserito prima di procedere alla decalcificazione. Per istruzioni dettagliate consultare la sezione "Manutenzione e pulizia".

- Fare attenzione durante la montatura del latte poiché la funzione "Auto Purge" (pulizia automatica) potrebbe innescare il rilascio di vapore caldo quando la lancia vapore è abbassata.

ISTRUZIONI SPECIFICHE PER IL FILTRO DELL'ACQUA

- Tenere la cartuccia del filtro fuori dalla portata dei bambini.
- Conservare le cartucce del filtro in un luogo asciutto e nella confezione originale.
- Proteggere le cartucce dal calore e dalla luce solare diretta.
- Non utilizzare cartucce del filtro danneggiate.
- Non aprire le cartucce del filtro.
- Svuotare il serbatoio dell'acqua e sostituire la cartuccia se non si utilizza l'elettrodomestico per un periodo di tempo prolungato.



Questo simbolo indica che l'apparecchio non può essere smaltito con i rifiuti domestici comuni.

Deve essere conferito in un centro di smaltimento locale specializzato o presso un rivenditore che fornisce questo servizio. Per ulteriori informazioni, contattare l'ufficio comunale locale.



Per proteggersi dalle scariche elettriche, non immergere la spina, il cavo di alimentazione o l'elettrodomestico in acqua o in qualsiasi altro liquido.

**ESCLUSIVAMENTE PER USO
DOMESTICO
CONSERVARE QUESTE ISTRUZIONI**

COMPONENTI DEL NUOVO APPARECCHIO

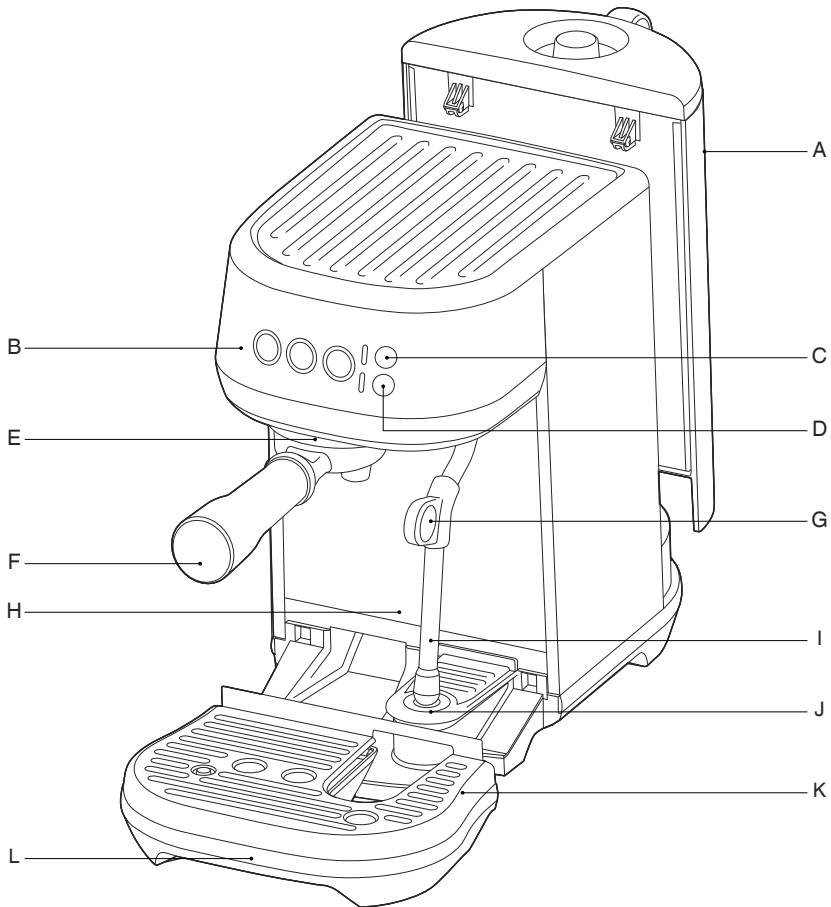

- A. Serbatoio dell'acqua rimovibile da 1,9 litri
- B. Pannello di controllo
pulsanti 1 TAZZA, 2 TAZZE e STEAM
(vapore)
Con durate di erogazione e volume
preimpostati o programmabili
- C. Impostazioni MILK TEMP (temperatura latte)
Selezionare fra Tiepido, Ideale o Caldo
- D. Impostazioni MILK FOAM (schiuma latte)
Selezionare fra Bassa, Media e Alta
- E. Gruppo di erogazione
- F. Portafiltro in acciaio inossidabile da 54 mm
- G. Maniglia della lancia vapore
- H. Spazio extra per tazze grandi
- I. Lancia vapore
Con montatura del latte automatica
- J. Sensore di temperatura lattiera
- K. Griglia del vassoio raccogli gocce rimovibile
- L. Vassoio raccogli gocce rimovibile
Con indicatore completo

COMPONENTI DEL NUOVO APPARECCHIO

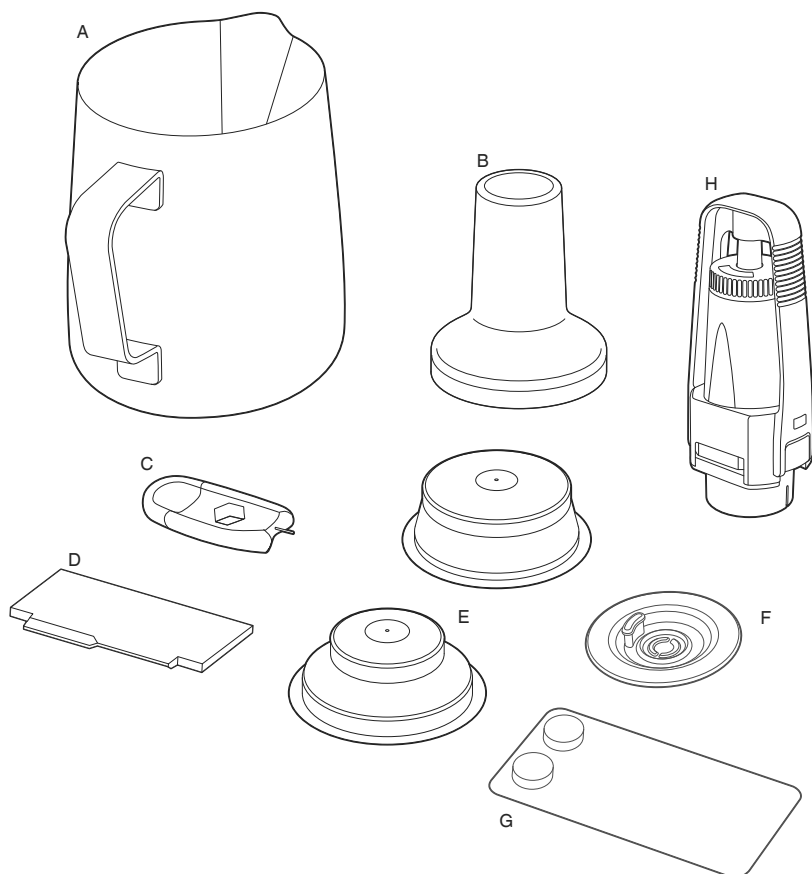

ACCESSORI

- A. Lattiera in acciaio inossidabile
Con segni MIN e MAX
- B. Pressino da 54 mm
- C. Accessorio per la pulizia della punta della lancia vapore
- D. Strumento di dosaggio di precisione Razor™
- E. Filtri a parete doppia (1 tazza e 2 tazze)
- F. Disco di pulitura
- G. Detergente in capsule per la macchina espresso
- H. Supporto per filtro dell'acqua e filtro

CE Informazioni sui valori nominali
220–240 V ~50–60 Hz 1300–1600 W

UTILIZZO DEL NUOVO APPARECCHIO

PREPARAZIONE AL PRIMO UTILIZZO

Preparazione dell'elettrodomestico

Rimuovere e smaltire tutte le etichette promozionali e i materiali di imballaggio forniti con il prodotto. Assicurarsi di aver rimosso tutti i componenti e gli accessori prima di smaltire la confezione.

Pulire il vassoio raccogliogocce, la griglia del vassoio raccogliogocce, il portafiltro, i filtri e la lattiera con acqua tiepida e un detergente per piatti delicato. Sciacquare e asciugare a fondo prima dell'utilizzo.



INSTALLARE IL FILTRO DELL'ACQUA

1. Rimuovere il filtro dell'acqua e il supporto per il filtro dalla confezione.
2. Impostare il promemoria per la prossima sostituzione. Si consiglia di sostituire il filtro dopo 3 mesi.

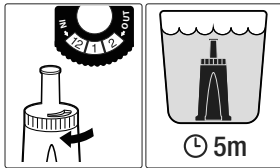

3. Immergere il filtro in acqua fredda per 5 minuti.
4. Lavare il supporto del filtro in acqua fredda.

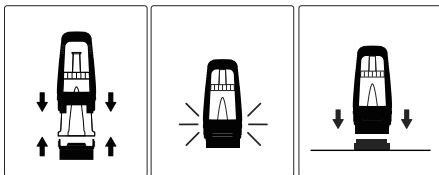

5. Inserire il filtro nelle due parti del supporto. Assicurarsi che siano ben fissati.
6. Estrarre il serbatoio dell'acqua dall'elettrodomestico. Allineare la base del supporto del filtro con l'adattatore all'interno del serbatoio. Spingere verso il basso per fissare.

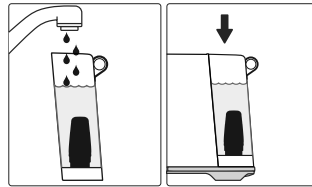

7. Riempire il serbatoio dell'acqua con acqua potabile fredda e rialloggiarlo nuovamente nell'elettrodomestico, assicurandosi che sia ben fissato e che aderisca alla parte posteriore dell'elettrodomestico.

PRIMO UTILIZZO

1. Estrarre il serbatoio dell'acqua e riempirlo con acqua potabile fino al punto indicato dalla linea MAX. Rialloggiare il serbatoio dell'acqua nell'elettrodomestico.
2. Assicurarsi che il vassoio raccogliogocce sia posizionato correttamente.
3. Collegare il cavo di alimentazione a una presa di corrente e accendere l'apparecchio.
4. Premere i pulsanti 1 TAZZA, 2 TAZZE o STEAM (vapore) per avviare l'apparecchio.

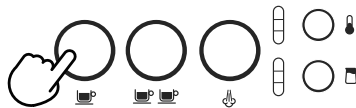

5. Premere il pulsante 1 TAZZA per avviare il ciclo di primo utilizzo.
6. Un volta completato, l'apparecchio sarà pronto per l'uso e tutti gli indicatori luminosi si accenderanno. Il ciclo di primo utilizzo serve a sciacquare la macchina e preparare il sistema di riscaldamento.

UTILIZZO DEL NUOVO APPARECCHIO

SPEGNERE L'APPARECCHIO

Premere contemporaneamente i pulsanti 1 TAZZA e STEAM (vapore) per spegnere l'apparecchio.



RIEMPIRE IL SERBATOIO DELL'ACQUA

Estrarre il serbatoio dell'acqua dall'elettrodomestico. Rimuovere il coperchio del serbatoio e aggiungere acqua potabile riempiendo fino al segno MAX indicato.

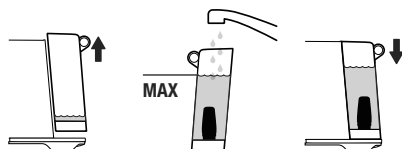

Rialloggiare il serbatoio dell'acqua, assicurandosi che sia ben fissato e che aderisca alla parte posteriore dell'elettrodomestico.

Se i pulsanti 1 TAZZA, 2 TAZZE e STEAM (vapore) si illuminano, il serbatoio dell'acqua è stato posizionato correttamente.

L'apparecchio rileverà automaticamente quando il livello dell'acqua è basso. I pulsanti 1 TAZZA, 2 TAZZE e STEAM (vapore) non si illumineranno.

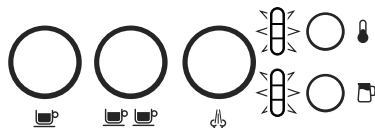

Se ciò si verifica, aggiungere acqua nel serbatoio. Una volta aggiunta acqua a sufficienza, tutti i pulsanti si illumineranno e l'apparecchio sarà pronto all'uso.

FILTRI

I filtri a doppia parete per 1 tazza e 2 tazze sono inclusi con questo elettrodomestico.

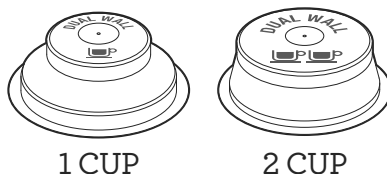

Utilizzare il filtro per 1 tazza per preparare una sola tazza di caffè e quello per 2 tazze per preparare due tazze o una sola tazza di caffè forte.

I filtri forniti sono progettati per:

Filtro 1 tazza = 8-10 g

Filtro 2 tazze = 16-19 g

DOSAGGIO E PRESSATURA DEL CAFFÈ

- Inserire il filtro nel portafiltro.
- Macinare una quantità di caffè sufficiente a riempire il filtro.
- Battere il portafiltro più volte per distribuire uniformemente il caffè nel filtro.
- Pressare con decisione (circa 15-20 kg di pressione) utilizzando il pressino. Non è importante che la pressione esercitata sia forte, ma è necessario che sia costante.

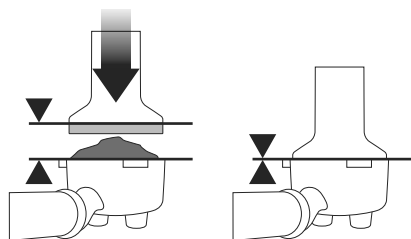

- Come regola, il bordo superiore del cappuccio sul pressino dovrebbe essere allineato alla parte superiore del filtro DOPO che il caffè è stato pressato.

NOTA

Utilizzare l'accessorio Razor™ per dosare con precisione il caffè macinato DOPO averlo pressato.

UTILIZZO DEL NUOVO APPARECCHIO

DOSAGGIO

Lo strumento di dosaggio di precisione Razor™ consente di dosare il caffè al giusto livello per un'estrazione uniforme.

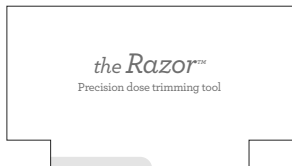

- Inserire l'accessorio Razor™ nel filtro del caffè fino a poggiare l'indentatura dell'accessorio sul bordo del filtro.
- Ruotare Razor™ avanti e indietro tenendo il portafiltro inclinato sulla tramoggia battifiltro per eliminare il caffè in eccesso. Il filtro contiene adesso la quantità giusta di caffè.

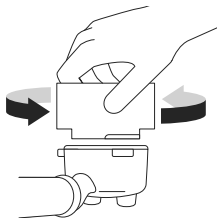

- Rimuovere il caffè in eccesso dal bordo del filtro per garantire la chiusura ermetica nel gruppo di erogazione.

PULIRE IL GRUPPO DI EROGAZIONE

Prima di inserire il portafiltro nel gruppo di erogazione, far scorrere dell'acqua nel gruppo di erogazione premendo il pulsante 1 TAZZA. Questo stabilizzerà la temperatura prima dell'estrazione.

INSERIRE IL PORTAFILTRO

Posizionare il portafiltro sotto il gruppo di erogazione in modo che l'impugnatura sia allineata con la posizione INSERIMENTO. Inserire il portafiltro nel gruppo di erogazione e ruotare l'impugnatura verso il centro fino a incontrare resistenza.

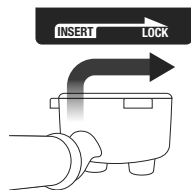

Posizionare la tazza/le tazze sotto il portafiltro sul vassoio raccogliocce.

VOLUME TAZZA PREPROGRAMMATO - 1 TAZZA

Premere il pulsante 1 TAZZA una volta: il pulsante lampeggia quando viene selezionato. Sarà estratto un volume preimpostato di caffè espresso pari a circa 30 ml. La macchina si arresterà automaticamente una volta raggiunto il volume preimpostato.

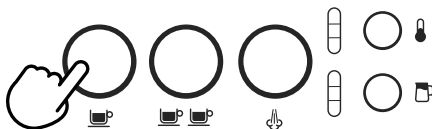

VOLUME TAZZA PREPROGRAMMATO - 2 TAZZE

Premere il pulsante 2 TAZZE una volta: il pulsante lampeggia quando viene selezionato. Sarà estratto un volume preimpostato di caffè espresso pari a circa 60 ml. La macchina si arresterà automaticamente una volta raggiunto il volume preimpostato.

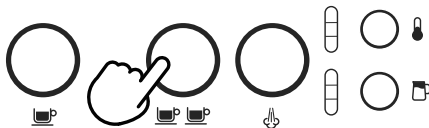

NOTA

Premere i pulsanti 1 TAZZA o 2 TAZZE durante un'erogazione preprogrammata arresterà immediatamente l'estrazione.

UTILIZZO DEL NUOVO APPARECCHIO

PREINFUSIONE E VOLUME TAZZA MANUALE

Tenere premuto il pulsante 1 TAZZA o 2 TAZZE per il tempo di preinfusione desiderato. Rilasciare il pulsante per avviare l'estrazione. Premere nuovamente il pulsante lampeggiante per arrestare l'estrazione.

PROGRAMMARE IL VOLUME TAZZA

Tenere premuti i pulsanti 1 TAZZA o 2 TAZZE per 2 secondi; i pulsanti si illumineranno e lampeggeranno.



Per impostare il volume 1 TAZZA:

- Premere il pulsante 1 TAZZA per avviare l'estrazione.
- Premere nuovamente il pulsante 1 TAZZA per arrestare l'estrazione. Il volume modificato verrà salvato.

Per impostare il volume 2 TAZZE, seguire le istruzioni riportate sopra premendo però il pulsante 2 TAZZE per avviare e arrestare l'estrazione.

IMPOSTARE LA TEMPERATURA DEL LATTE

La macchina ha 3 impostazioni per la temperatura del latte:

- 1 Tiepido
- 2 Ideale
- 3 Caldo



Accendendo la macchina per espresso, la temperatura del latte sarà impostata automaticamente sull'ultima temperatura selezionata. Tenere premuto il pulsante TEMP LATTE finché la temperatura desiderata non si sarà illuminata.

IMPOSTARE LA SCHIUMATURA DEL LATTE

La macchina ha 3 impostazioni per la schiumatura del latte:

- 1 Bassa
- 2 Media
- 3 Alta



Accendendo la macchina per espresso, la schiumatura del latte sarà impostata automaticamente sull'ultima impostazione selezionata. Tenere premuto il pulsante SCHIUMA LATTE finché l'impostazione di schiumatura desiderata non si sarà illuminata.

NOTA

Prima di iniziare a montare il latte, si raccomanda di pulire brevemente la lancia vapore. Per farlo, premere il pulsante STEAM (vapore) per iniziare il lavaggio; premerlo nuovamente per arrestarlo.

- Iniziare con latte fresco freddo.
- Riempire la lattiera con una quantità di latte compresa fra la massima e la minima indicate.
- Sollevare la lancia vapore e introdurla nella lattiera.
- Abbassare completamente la lancia vapore.
- La lattiera deve poggiare sul sensore di temperatura posizionato sul vassoio raccogliogocce e il latte deve arrivare a coprire la punta della lancia vapore.

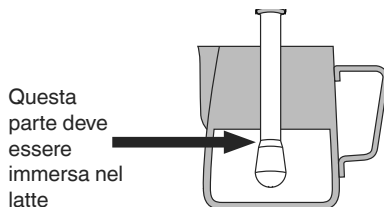
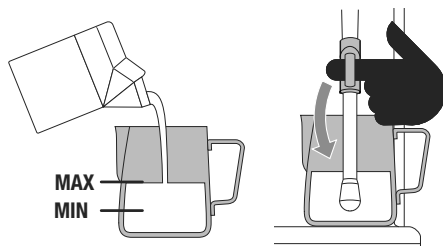

- Tenere premuti i pulsanti MILK TEMP (temperatura latte) e MILK FOAM (schiuma latte) per selezionare le impostazioni desiderate.
- Premere il pulsante STEAM (vapore); il pulsante lampeggerà durante l'operazione.

UTILIZZO DEL NUOVO APPARECCHIO

- La montatura del latte si arresterà automaticamente quando la temperatura selezionata sarà raggiunta.
- Sollevare la lancia vapore per rimuovere la lattiera.
- Pulire la lancia e la punta con un panno umido pulito.
- Abbassare la lancia vapore. La lancia verrà pulita automaticamente.

NOTA

È possibile che venga rilasciato vapore pressurizzato anche dopo lo spegnimento della macchina. I bambini devono utilizzare l'elettrodomestico sempre sotto la supervisione di un adulto.

NOTA

Quando la macchina produce il vapore è possibile udire un suono simile a quello di una pompa. Questo fa parte del normale funzionamento.

NOTA

Utilizzare esclusivamente la lattiera in acciaio inossidabile inclusa per schiumare il latte con questo elettrodomestico. L'utilizzo di altri contenitori potrebbe causare situazioni pericolose.

MONTATURA DEL LATTE MANUALE

- La montatura del latte automatica e lo spegnimento automatico sono disabilitati durante la montatura manuale del latte.
- Riempire la lattiera in acciaio inossidabile fino ai segni MIN e MAX.
- Sollevare la lancia vapore e introdurla nella lattiera immergendone la punta di 1-2 cm sotto la superficie del latte, vicino al lato destro della lattiera.
- Premere il pulsante STEAM (vapore) per avviare la montatura del latte.



- Tenere la punta della lancia vapore appena sotto la superficie del latte finché questo non inizia a girare in senso orario formando un vortice (effetto mulinello).
- Mentre il latte sta girando, abbassare lentamente la lattiera. In questo modo la punta della lancia vapore raggiungerà la superficie del latte e inizierà a introdurre aria.
- Rompere delicatamente la superficie del latte con la punta per far girare il latte a una velocità sufficiente.
- Mantenere la punta della lancia vapore sulla superficie o poco al di sotto, continuando a produrre il vortice. Montare il latte fino a ottenere un volume sufficiente.
- Sollevare la lattiera per immergere la punta sotto la superficie senza dissipare il vortice. Il latte ha raggiunto la temperatura corretta (60-65 °C) quando la lattiera è calda al tatto.



- Premere il pulsante STEAM (vapore) al termine della montatura del latte.
- Rimuovere la lancia vapore dalla lattiera.
- Pulire la lancia e la punta con un panno umido pulito.
- Abbassare la lancia vapore. La lancia verrà pulita automaticamente.

PULIRE LA LANCIA VAPORE

Dopo la montatura del latte, la lancia vapore deve essere riabbassata per il lavaggio automatico. Se non si esegue questa operazione, la lancia vapore potrebbe ostruirsi.

Se la lancia vapore rimane sollevata, la macchina mostrerà un avviso; le spie luminose dei pulsanti MILK TEMP (temperatura latte) e MILK FOAM (schiuma latte) lampeggeranno verso il basso indicando che la lancia vapore deve essere abbassata.

Per avviare manualmente il lavaggio della lancia vapore, abbassare la lancia vapore e tenere premuto il pulsante STEAM (vapore) per 5 secondi.

UTILIZZO DEL NUOVO APPARECCHIO

SUGGERIMENTI PER L'ESTRAZIONE

Il segreto di un ottimo caffè espresso è il perfetto equilibrio di dolcezza, acidità e asprezza. Il sapore del caffè dipenderà da molti fattori quali il tipo di chicchi, il grado di tostatura, la texture della macinatura, la dose di caffè e il grado di pressatura.

Per ottenere il gusto più adatto alle proprie preferenze, si consiglia di sperimentare questi fattori uno alla volta.

ESTRAZIONE CORRETTA

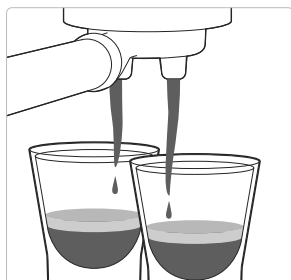

- Il flusso di caffè inizia dopo 8-12 secondi.
- Il flusso è lento, come miele caldo.
- La crema ha un colore marrone dorato e una texture cremosa.
- L'espresso ha un colore marrone scuro.

DOPO L'ESTRAZIONE

RIMUOVERE IL CAFFÈ USATO



Il caffè usato formerà un "disco" di caffè. Se il disco è bagnato, consultare la sezione "Estrazione non sufficiente".

SCIACQUARE IL FILTRO

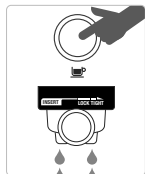

Lavare il filtro per evitare ostruzioni. Fissare il portafiltro nella macchina e far scorrere dell'acqua calda nel filtro vuoto.

ESTRAZIONE NON SUFFICIENTE

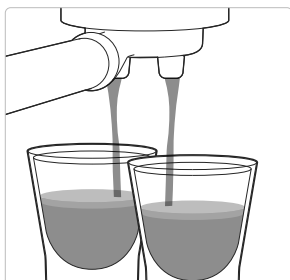

- Il flusso di caffè inizia dopo 1-7 secondi.
- Il flusso è veloce, come l'acqua.
- Lo strato di crema è sottile e ha un colore pallido.
- L'espresso ha un colore marrone pallido.
- Il gusto è amaro/acre, il caffè è blando e acquoso.

SOLUZIONI

SPERIMENTARE CON LA MACINATURA:

- La macinatura deve essere più fine per un'estrazione più lenta.
- Assicurarsi di livellare la dose con l'accessorio Razor™.

Adattare e riprovare

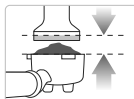

ALWAYS TAMP TO LINE

Adattare e riprovare

Pressare esercitando una pressione di circa 15-20 kg. Il bordo superiore del cappuccio in metallo sul pressino dovrebbe essere allineato alla parte superiore del filtro DOPO che il caffè è stato pressato.

Utilizzare lo strumento di dosaggio di precisione Razor™ per dosare il caffè al giusto livello.

ESTRAZIONE ECCESSIVA



- Il flusso di caffè inizia dopo 13 secondi.
- Il flusso esce a gocce o non viene erogato affatto.
- La crema ha un colore scuro e presenta delle macchie.
- L'espresso ha un colore marrone molto scuro.
- Il caffè ha un gusto amaro e sa di bruciato.

SOLUZIONI

SPERIMENTARE CON LA MACINATURA:

- La macinatura deve essere più grossa per un'estrazione più veloce.
- Assicurarsi di livellare la dose con l'accessorio Razor™.

Adattare e riprovare

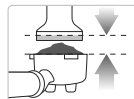

ALWAYS TAMP TO LINE

Adattare e riprovare

Pressare esercitando una pressione di circa 15-20 kg. Il bordo superiore del cappuccio in metallo sul pressino dovrebbe essere allineato alla parte superiore del filtro DOPO che il caffè è stato pressato.

Utilizzare lo strumento di dosaggio di precisione Razor™ per dosare il caffè al giusto livello.

MANUTENZIONE E PULIZIA



SOSTITUIRE IL FILTRO DELL'ACQUA

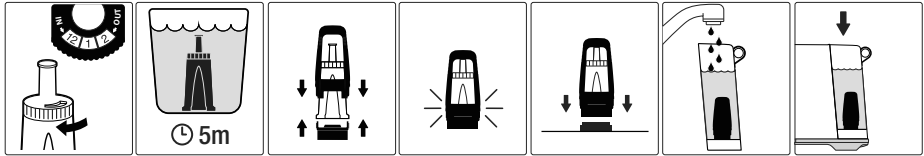

Il filtro dell'acqua fornito contribuisce a impedire l'accumulo di calcare all'interno e sulla superficie di diversi componenti interni. Sostituire il filtro dell'acqua, dopo 3 mesi o una volta filtrati 40 l d'acqua, ridurrà la necessità di decalcificare l'apparecchio.

CICLO DI PULIZIA

La macchina rileverà automaticamente quando saranno state effettuate 200 estrazioni dall'ultimo ciclo di pulizia; quando questo avviene, i pulsanti 1 TAZZA e 2 TAZZE lampeggiano in maniera alternata.

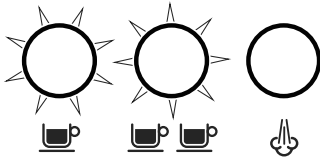

Premere il pulsante STEAM (vapore) per evitare il ciclo di pulizia. L'apparecchio tornerà a essere pronto per l'uso, ma mostrerà nuovamente l'avviso di pulizia alla successiva accensione.

1. Inserire il disco di pulitura nel filtro all'interno del portafiltro.
2. Posizionare una capsula di detergente sul disco di pulitura.
3. Fissare il portafiltro nel gruppo di erogazione.
4. Svuotare il vassoio raccogliocce e reinserirlo nell'apparecchio. Posizionare un contenitore da 2 l sotto il portafiltro e la lancia vapore, appoggiandolo sul vassoio raccogliocce.

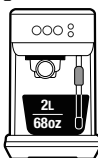

5. Riempire il serbatoio dell'acqua fino al segno MAX e fissarlo nuovamente nell'apparecchio, assicurandosi che sia posizionato correttamente.
6. Tenere premuti i pulsanti 1 TAZZA e 2 TAZZE per 5 secondi per avviare la modalità Ciclo di pulizia.



7. I pulsanti 1 TAZZA e 2 TAZZE rimarranno illuminati. Premere il pulsante 1 TAZZA o 2 TAZZE per avviare il ciclo di pulizia. Durante il ciclo le spie luminose lampeggeranno in maniera alternata.
8. Una volta completato il ciclo, la macchina tornerà a essere pronta per l'uso.
9. Rimuovere e sciacquare il portafiltro, il disco di pulitura, il vassoio raccogliocce e il contenitore.

DECALCIFICAZIONE

Con l'uso regolare dell'apparecchio, l'acqua dura può causare accumulo di minerali all'interno o sulla superficie di diversi componenti interni, riducendo così il flusso e la temperatura di estrazione e la potenza della macchina e influenzando inoltre il gusto del caffè espresso.

Quando è necessaria la decalcificazione, i pulsanti 1 TAZZA e STEAM (VAPORE) e il pulsante 2 TAZZE lampeggiano in maniera alternata per 15 secondi. Per cancellare l'avviso e ripristinare la modalità Pronto, premere uno qualsiasi dei pulsanti sopramenzionati.

MANUTENZIONE E PULIZIA

ATTENZIONE

Non immergere la spina, il cavo di alimentazione o l'elettrodomestico in acqua o in qualsiasi altro liquido. Il serbatoio dell'acqua non deve essere rimosso o svuotato completamente durante la decalcificazione.

DECALCIFICAZIONE

1. Svuotare il vassoio raccogli gocce e posizionarlo nell'apparecchio.
2. Riempire il serbatoio dell'acqua fino al segno **DECALCIFICAZIONE** indicato e aggiungere l'agente decalcificante all'acqua.

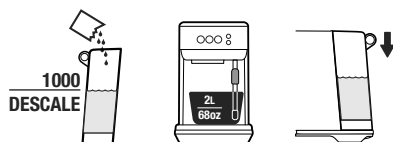

3. Posizionare un contenitore da 2 l sotto il gruppo di erogazione e la lancia vapore.
4. Spegnerne l'apparecchio premendo contemporaneamente i pulsanti **1 TAZZA** e **STEAM (vapore)** e lasciarlo raffreddare completamente prima di procedere alla decalcificazione.



5. Quando l'apparecchio è spento, premere contemporaneamente i pulsanti **1 TAZZA** e **STEAM (vapore)** per 5 secondi per entrare in modalità decalcificazione.

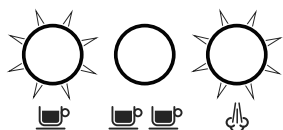

6. I pulsanti **1 TAZZA** e **STEAM (vapore)** si illumineranno indicando che l'apparecchio è pronto ad avviare la decalcificazione.



7. Premere i pulsanti **1 TAZZA** e **STEAM (vapore)** per avviare il ciclo di decalcificazione. I pulsanti lampeggeranno in maniera alternata durante il ciclo.
8. Una volta utilizzata tutta la soluzione decalcificante, la decalcificazione si arresterà. Riempire il serbatoio dell'acqua fino al segno **MAX** e svuotare il contenitore dell'acqua di scarto, quindi ricollocare entrambi i componenti nell'apparecchio.
9. I pulsanti **1 TAZZA** e **STEAM (vapore)** si illumineranno indicando che l'apparecchio è pronto. Premere i pulsanti **1 TAZZA** e **STEAM (vapore)** per riprendere il ciclo di decalcificazione.
10. Al termine della decalcificazione, i pulsanti **1 TAZZA** e **STEAM (vapore)** lampeggeranno in maniera alternata. La macchina andrà poi in modalità Standby.

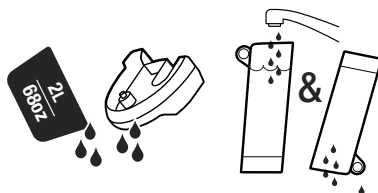

11. Rimuovere e svuotare il contenitore dell'acqua di scarto. Sciacquare il vassoio raccogli gocce e il serbatoio dell'acqua e asciugarli completamente prima di riposizionarli nell'apparecchio.

LANCIA VAPORE OSTRUITA

Se durante la montatura del latte viene rilevata un'ostruzione nella lancia vapore, la macchina arresterà immediatamente il funzionamento e la spia del pulsante **STEAM (vapore)** si spegnerà. Le spie luminose della temperatura e della schiumatura del latte si accenderanno completamente e lampeggeranno. Le spie luminose lampeggeranno finché non verrà completato un lavaggio a vapore manuale.

MANUTENZIONE E PULIZIA



PULIRE LA LANCIA VAPORE

- La lancia vapore deve sempre essere pulita dopo la montatura del latte. Pulire la lancia vapore con un panno umido.
- L'ostruzione di uno qualsiasi dei fori sulla punta della lancia vapore potrebbe comportare una schiumatura meno efficace. Lavare manualmente la lancia vapore per liberare i fori.
- Se l'ostruzione persiste, svitare la punta della lancia vapore e utilizzare l'accessorio per la pulizia per liberare i fori. L'accessorio per la pulizia si trova sul retro dell'apparecchio sotto il serbatoio dell'acqua.

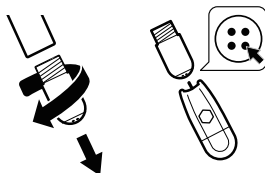

- Sciacquare la punta della lancia vapore e pulirla con un panno morbido e asciutto. Rimontare la lancia vapore avvitando nuovamente la punta sulla lancia vapore. Effettuare un lavaggio della lancia vapore dopo la pulizia.

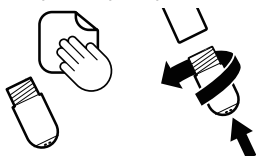

PULIRE I FILTRI E IL PORTAFILTRO

- I filtri e il portafiltro devono essere sciacquati in acqua calda subito dopo l'uso per rimuovere tutti i residui di oli del caffè.
- Se i fori dei filtri sono ostruiti, utilizzare l'accessorio per la pulizia della lancia vapore per liberarli.

PULIRE IL DISCO FORATO

- L'interno del gruppo di erogazione e il disco forato devono essere puliti con un panno umido per rimuovere eventuali residui di caffè macinato.
- Far scorrere periodicamente acqua calda nella macchina, con il filtro e il portafiltro in posizione e senza caffè macinato al suo interno, per sciacquare i residui di caffè.

PULIRE IL VASSOIO RACCOLGIGOCCE

- Il vassoio raccogli gocce deve essere rimosso, svuotato e pulito dopo ogni utilizzo o quando l'indicatore del vassoio raccogli gocce sale attraverso la griglia.
- Rimuovere la griglia del vassoio raccogli gocce e lavare entrambi i componenti in acqua tiepida e sapone.
- Pulire l'involucro esterno.
- L'involucro esterno può essere pulito con un panno morbido e umido e poi lucidato con un panno morbido e asciutto.

NOTA

Non utilizzare detersivi con particelle abrasive, pezzi o spugnette abrasive che possono graffiare le superfici della macchina.

NOTA

Non lavare parti o accessori dell'elettrodomestico in lavastoviglie.



ATTENZIONE

Non immergere la spina, il cavo di alimentazione o l'elettrodomestico in acqua o in qualsiasi altro liquido.

RIPORRE L'ELETTRODOMESTICO

Spegnere e scollegare l'apparecchio dalla presa di corrente prima di riporlo. Svuotare il serbatoio dell'acqua e il vassoio raccogli gocce e assicurarsi che la macchina sia fredda, pulita e asciutta. Conservare in posizione verticale.

Non posizionare oggetti sull'elettrodomestico.

RIPRISTINARE LE IMPOSTAZIONI DI FABBRICA PER IL VOLUME ESPRESSO

1. Spegnere l'apparecchio premendo contemporaneamente i pulsanti 1 TAZZA e STEAM (vapore) per 5 secondi.
2. Tenere premuti i pulsanti 1 TAZZA e 2 TAZZE per 5 secondi. I pulsanti si illumineranno.
3. Premere il pulsante 1 TAZZA o 2 TAZZE: la spia luminosa lampeggerà 3 volte per indicare che tutti i volumi sono stati ripristinati.
4. La macchina tornerà a essere pronta per l'uso.

NOTA

Premere qualsiasi altro pulsante per uscire dalla modalità di ripristino dei valori di fabbrica.

RISOLUZIONE DEI PROBLEMI

PROBLEMA	POSSIBILI CAUSE	SOLUZIONE SEMPLICE
L'acqua non scorre dal gruppo di erogazione.	• Il serbatoio dell'acqua è vuoto.	Riempire il serbatoio dell'acqua.
	• Il serbatoio dell'acqua non è completamente inserito e fissato in posizione.	Spingere il serbatoio dell'acqua verso il basso per fissarlo completamente in posizione.
Non viene erogata acqua calda.	• L'apparecchio necessita di decalcificazione.	Avviare ciclo di decalcificazione.
	• Macinatura troppo fine e/o troppo caffè nel filtro e/o pressatura eccessiva e/o filtro ostruito.	Vedere di seguito la voce "Il caffè espresso esce solo dai beccucci del portafiltro o non viene erogato".
Il caffè espresso esce solo dai beccucci del portafiltro o non viene erogato.	• La macinatura del caffè è troppo fine.	Scegliere una macinatura leggermente più grossa. Consultare "Dosaggio e pressatura del caffè" a pag. 9 e "Suggerimenti per l'estrazione" a pag. 13.
	• Troppo caffè nel filtro.	Ridurre la dose di caffè. Dopo la pressatura, livellare la dose di caffè utilizzando l'accessorio Razor™. Consultare "Dosaggio e pressatura del caffè" a pag. 9 e "Suggerimenti per l'estrazione" a pag. 13.
	• Pressatura eccessiva del caffè.	Pressare esercitando una pressione di circa 15-20 kg.
	• Il serbatoio dell'acqua è vuoto.	Riempire il serbatoio dell'acqua.
	• Il serbatoio dell'acqua non è completamente inserito e fissato in posizione.	Spingere il serbatoio dell'acqua verso il basso per fissarlo completamente in posizione.
	• Il filtro potrebbe essere ostruito.	Per liberare il foro/i fori, utilizzare l'ago all'estremità dell'accessorio incluso per la pulizia.
	• L'apparecchio necessita di decalcificazione.	Avviare ciclo di decalcificazione.
	L'acqua non passa (la macchina produce un forte rumore).	• Il serbatoio dell'acqua è vuoto o il livello dell'acqua è al di sotto del segno MIN.

RISOLUZIONE DEI PROBLEMI

PROBLEMA	POSSIBILI CAUSE	SOLUZIONE SEMPLICE
Il caffè espresso esce troppo velocemente.	<ul style="list-style-type: none"> • La macinatura del caffè è troppo grossa. 	Scegliere una macinatura leggermente più fine. Consultare "Dosaggio e pressatura del caffè" a pag. 9 e "Suggerimenti per l'estrazione" a pag. 13.
	<ul style="list-style-type: none"> • Troppo poco caffè nel filtro. 	Incrementare la dose di caffè. Dopo la pressatura utilizzare l'accessorio Razor™ per rimuovere il caffè in eccesso. Consultare "Dosaggio e pressatura del caffè" a pag. 9 e "Suggerimenti per l'estrazione" a pag. 13.
	<ul style="list-style-type: none"> • Pressatura del caffè non sufficiente. 	Pressare esercitando una pressione di circa 15-20 kg.
Il caffè espresso gocciola attorno al bordo del portafiltro.	<ul style="list-style-type: none"> • Il portafiltro non è inserito correttamente nel gruppo di erogazione. 	Assicurarsi che il portafiltro sia inserito completamente e avvitato fino a incontrare resistenza.
	<ul style="list-style-type: none"> • Ci sono residui di caffè attorno al bordo del filtro. 	Rimuovere il caffè in eccesso dal bordo del filtro per garantire la chiusura ermetica nel gruppo di erogazione.
	<ul style="list-style-type: none"> • Troppo caffè nel filtro. 	Ridurre la dose di caffè. Consultare "Dosaggio e pressatura del caffè" a pag. 9. Dopo la pressatura, livellare la dose di caffè utilizzando l'accessorio Razor™.
Non c'è vapore.	<ul style="list-style-type: none"> • L'apparecchio non ha raggiunto la temperatura funzionale. 	Attendere che l'apparecchio abbia raggiunto la temperatura funzionale.
	<ul style="list-style-type: none"> • Il serbatoio dell'acqua è vuoto. 	Riempire il serbatoio dell'acqua.
	<ul style="list-style-type: none"> • Il serbatoio dell'acqua non è completamente inserito e fissato in posizione. 	Spingere il serbatoio dell'acqua verso il basso per fissarlo completamente in posizione.
	<ul style="list-style-type: none"> • L'apparecchio necessita di decalcificazione. 	Avviare ciclo di decalcificazione.
	<ul style="list-style-type: none"> • La lancia vapore è ostruita. 	Consultare "Pulire la lancia vapore" a pag. 16.
Si sente un suono simile a quello di una pompa durante l'estrazione del caffè o la montatura del latte.	<ul style="list-style-type: none"> • È in corso il normale funzionamento della pompa. 	Non è necessaria alcuna azione poiché si tratta del normale funzionamento della macchina.
	<ul style="list-style-type: none"> • Il serbatoio dell'acqua è vuoto. 	Riempire il serbatoio dell'acqua.
	<ul style="list-style-type: none"> • Il serbatoio dell'acqua non è completamente inserito e fissato in posizione. 	Spingere il serbatoio dell'acqua verso il basso per fissarlo completamente in posizione.

RISOLUZIONE DEI PROBLEMI

PROBLEMA	POSSIBILI CAUSE	SOLUZIONE SEMPLICE
Il caffè non è sufficientemente caldo.	<ul style="list-style-type: none"> Portafiltro non preriscaldato. 	Sciacquare il portafiltro in acqua corrente calda. Asciugare a fondo.
Il latte è troppo caldo.	<ul style="list-style-type: none"> La lattiera non è posizionata correttamente. 	Assicurarsi che la lattiera sia posizionata correttamente sul sensore. Regolare le impostazioni per la temperatura del latte.
Non c'è crema.	<ul style="list-style-type: none"> Pressatura del caffè non sufficiente. 	Pressare esercitando una pressione di circa 15-20 kg.
	<ul style="list-style-type: none"> La macinatura del caffè è troppo grossa. 	Scegliere una macinatura leggermente più fine. Consultare "Dosaggio e pressatura del caffè" a pag. 9 e "Suggerimenti per l'estrazione" a pag. 13.
	<ul style="list-style-type: none"> Il caffè in chicchi o premacinato non è fresco. 	<p>Se si utilizzano chicchi di caffè interi, scegliere chicchi appena tostati con un'indicazione della data di tostatura e consumarli tra 5 e 20 giorni dopo tale data.</p> <p>Se si utilizza caffè premacinato, consumarlo entro una settimana dalla macinatura.</p>
Perdite d'acqua.	<ul style="list-style-type: none"> Funzione lavaggio automatico. Subito dopo l'erogazione di vapore, la macchina avvierà un lavaggio che manderà acqua nel vassoio raccogliogocce. Ciò garantisce che l'elemento riscaldante thermocoil sia alla temperatura ottimale. 	Assicurarsi che il vassoio raccogliogocce sia ben fissato e svuotato ogni volta che viene mostrato l'indicatore.
	<ul style="list-style-type: none"> Il serbatoio dell'acqua non è completamente inserito e fissato in posizione. 	Spingere il serbatoio dell'acqua verso il basso per fissarlo completamente in posizione.
La macchina è accesa ma smette di funzionare.	<ul style="list-style-type: none"> Il dispositivo termico di protezione potrebbe essersi attivato a causa del surriscaldamento della pompa. 	<p>Premere contemporaneamente i pulsanti 1 TAZZA e STEAM (vapore) per 5 secondi per spegnere l'elettrodomestico e scollegarlo dalla presa di corrente. Lasciar raffreddare per 30-60 minuti.</p> <p>Se il problema persiste, contattare l'assistenza Sage.</p>
Troppo/troppo poco caffè espresso viene erogato nella tazza.	<ul style="list-style-type: none"> È necessario regolare i volumi erogati e/o le impostazioni della quantità di caffè macinato e/o del grado di macinatura. 	Regolare le impostazioni della quantità di caffè macinato e/o del grado di macinatura. Consultare "Dosaggio e pressatura del caffè" a pag. 9 e "Suggerimenti per l'estrazione" a pag. 13.

NOTE

the Bambino™ Plus

SES500



NL

SNELSTARTGIDS

Sage®

- 2 Sage® stelt veiligheid voorop
- 6 Uw nieuwe apparaat kennen
- 8 Uw nieuwe apparaat gebruiken
- 14 Onderhoud en reiniging
- 17 Problemen oplossen

SAGE® STELT VEILIGHEID VOOROP

Bij Sage® gaan we zeer veiligheidsbewust te werk. Bij het ontwerpen en produceren van onze apparaten staat uw veiligheid voorop. We vragen u ook zorg te dragen bij het gebruik van elektrische apparaten en de volgende voorzorgsmaatregelen na te leven.

LEES ALLE INSTRUCTIES VÓOR GEBRUIK EN BEWAAR DEZE VOOR TOEKOMSTIGE NASLAG

- Een downloadbare versie van dit document is ook beschikbaar op sageappliances.com

- Zorg er vóór het eerste gebruik voor dat uw elektriciteitsvoorziening dezelfde is als die op het typeplaatje aan de onderzijde van het apparaat. Als u zich zorgen maakt, neem dan contact op met uw plaatselijke elektriciteitsbedrijf.
- Het wordt aanbevolen een aardlekschakelaar te installeren voor extra veiligheid bij het gebruik van alle elektrische apparaten. Er wordt aanbevolen gebruik te maken van veiligheidsschakelaars met een nominale bedrijfsstroom van niet meer dan 30 mA. Raadpleeg een elektricien voor professioneel advies.
- Verwijder verpakkingsmateriaal op een veilige manier vóór het eerste gebruik.
- Om verstikkingsgevaar voor jonge kinderen te voorkomen, verwijdert u de beschermdop op de stekker op een veilige manier.
- Zorg ervoor dat het product correct geassembleerd is vóór het eerste gebruik.
- Dit apparaat is alleen voor huishoudelijk gebruik. Gebruik het apparaat niet voor andere doeleinden dan waarvoor het is bedoeld. Gebruik het niet in bewegende voertuigen of boten. Gebruik het niet buitenshuis. Verkeerd gebruik kan tot letsel leiden.

SAGE® STELT VEILIGHEID VOOROP

- Plaats het apparaat op een stabiele, hittebestendige, vlakke, droge ondergrond, uit de buurt van de rand van het aanrecht en werk niet op of in de buurt van een warmtebron zoals een kookplaat, oven of gaskookplaat.
- Wikkel het netsnoer volledig af voordat u het apparaat gebruikt.
- Laat het netsnoer niet over de rand van een aanrecht of tafel hangen. Laat het netsnoer niet in aanraking komen met hete oppervlakken of geknoopt raken.
- Laat het apparaat niet onbeheerd achter tijdens gebruik.
- Als het apparaat:
 - onbeheerd wordt achtergelaten
 - wordt schoongemaakt
 - wordt verhuisd
 - wordt geassembleerd; of
 - wordt opgeslagen
 Schakel dan altijd de espressomachine uit door op de POWER-knop te drukken. Schakel het apparaat uit en haal de stekker uit het stopcontact.
- Inspecteer het netsnoer, de stekker en het apparaat regelmatig op eventuele schade. Als er op een of andere manier schade optreedt, stop dan onmiddellijk met het gebruik van het apparaat en breng het apparaat in zijn geheel naar het dichtstbijzijnde bevoegde Sage-servicecentrum voor onderzoek, vervanging of reparatie.
- Houd het apparaat en de accessoires schoon. Volg de reinigingsinstructies in dit boekje. Elke procedure die niet in dit instructieboekje staat vermeld, moet worden uitgevoerd door een geautoriseerd Sage-servicecentrum.
- Het apparaat mag gebruikt worden door kinderen van 8 jaar of ouder en personen met verminderde fysieke, sensorische of mentale capaciteiten of een gebrek aan ervaring en kennis als zij veilig onder toezicht staan of instructies hebben gekregen over het gebruik van het apparaat en de potentiële gevaren.
- Kinderen mogen niet met het apparaat spelen.
- Reiniging van het apparaat mag niet door kinderen worden uitgevoerd, tenzij ze 8 jaar of ouder zijn en onder toezicht van volwassenen staan.
- Het apparaat en het snoer moeten buiten het bereik van kinderen jonger dan 8 jaar worden gehouden.
- Gebruik alleen accessoires die bij de apparaten zijn meegeleverd.
- Probeer het apparaat niet op een andere manier te gebruiken dan beschreven in deze handleiding.

- Verplaats het apparaat niet terwijl het in werking is.
- Gebruik geen andere vloeistoffen dan koud leidingwater. We raden het gebruik van sterk gefilterd, gedemineraliseerd of gedestilleerd water af, omdat dit de smaak van de koffie en de werking van de espressomachine kan beïnvloeden.
- Gebruik het apparaat nooit zonder water in het waterreservoir.
- Zorg ervoor dat het portafilter stevig is geplaatst en in de brouwkop is bevestigd voordat u het apparaat gebruikt.
- Verwijder het portafilter nooit tijdens het koffiezetten, omdat het apparaat onder druk staat.
- Plaats uitsluitend kopjes om op te warmen bovenop het apparaat.
- Wees voorzichtig bij het gebruik van het apparaat, want metalen oppervlakken kunnen tijdens het gebruik heet worden.
- Raak de hete oppervlakken niet aan. Laat het product afkoelen voordat u onderdelen verplaatst of schoonmaakt.
- Het oppervlak van het verwarmingselement is na gebruik onderworpen aan restwarmte.
- Zorg er altijd voor dat het apparaat UIT staat, de stekker uit het stopcontact is gehaald en het apparaat is afgekoeld voordat u het schoonmaakt, probeert te verplaatsen of opbergt.
- Het apparaat is niet bedoeld om te worden bediend met behulp van een externe timer of een bijzonder afstandsbedieningssysteem.
- Het gebruik van niet door Sage verkochte of aanbevolen hulpstukken kan brand, elektrische schokken of verwondingen veroorzaken.
- Zet het apparaat altijd uit en trek de stekker uit het stopcontact wanneer het apparaat niet in gebruik is.
- Alle onderhoud anders dan reiniging moet worden uitgevoerd door een geautoriseerd Sage®-servicecentrum.
- Gebruik het apparaat niet op het afdruipegedeelte van een gootsteen.
- Gebruik het apparaat niet als het zich in een afgesloten ruimte of in een kast bevindt.
- Wees voorzichtig bij het ontkalken, omdat hete stoom kan vrijkomen. Zorg er vóór het ontkalken voor dat de lekbak leeg is en op zijn plaats staat. Raadpleeg 'Onderhoud en reiniging' voor verdere instructies.
- Wees voorzichtig na het textureren van de melk, omdat de functie 'Auto Purge' hete stoom kan vrijgeven als het stoompijpje wordt neergelaten.

SAGE® STELT VEILIGHEID VOOROP**SPECIFIEKE INSTRUCTIES
VOOR WATERFILTER**

- Het filterpatroon moet buiten het bereik van kinderen worden gehouden.
- Bewaar filterpatronen op een droge plaats in de originele verpakking.
- Bescherm de patronen tegen hitte en direct zonlicht.
- Gebruik geen beschadigde filterpatronen.
- Open geen filterpatronen.
- Als u langere tijd afwezig bent, moet u het waterreservoir legen en de patroon vervangen.



Het weergegeven symbool geeft aan dat dit apparaat niet met het normale huishoudelijk afval mag worden verwijderd. Het moet naar een geschikt plaatselijk afvalverwerkingscentrum worden gebracht of naar een provider die deze service biedt. Neem voor meer informatie contact op met uw gemeente.



Ter voorkoming van elektrische schokken, dompelt u het netsnoer, de stekker of het apparaat niet onder in water of een andere vloeistof.

**ALLEEN VOOR HUISHOUELIJK GEBRUIK
BEWAAR DEZE INSTRUCTIES**

UW NIEUWE APPARAAT LEREN KENNEN

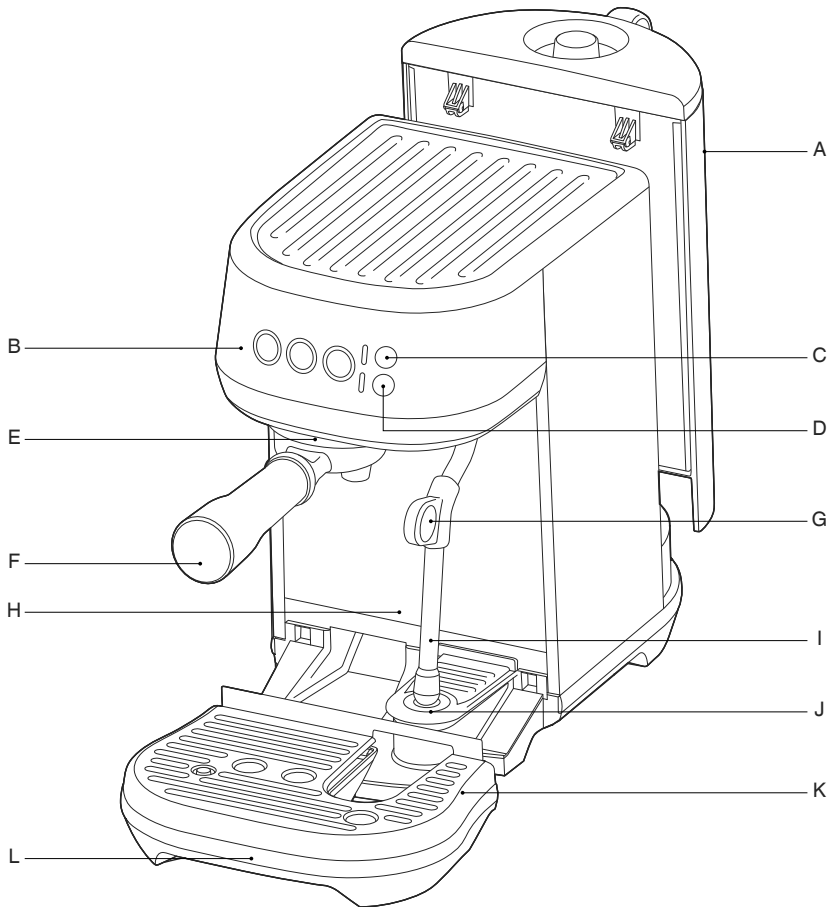

A. Verwijderbaar waterreservoir van 1,9 l

B. Bedieningspaneel
Knoppen 1 CUP, 2 CUP en STEAM
Met vooraf ingestelde inschenktijd of
programmeerbare tijden en volumes

C. MILK TEMP-instellingen (melktemperatuur)
Kies uit Warm, Ideaal en Heet

D. MILK FOAM-instellingen (melkschuim)
Kies uit Laag, Matig en Hoog

E. Groepskop

F. Roestvrijstalen portafilter van 54 mm

G. Greep voor stoompijpe

H. Extragrote ruimte voor grote koppen

I. Stoompijpe met automatische melktexturering

J. Temperatuursensor voor melkkan

K. Verwijderbaar lekbakrooster

L. Verwijderbare lekbak met indicatie indien vol

UW NIEUWE APPARAAT LEREN KENNEN

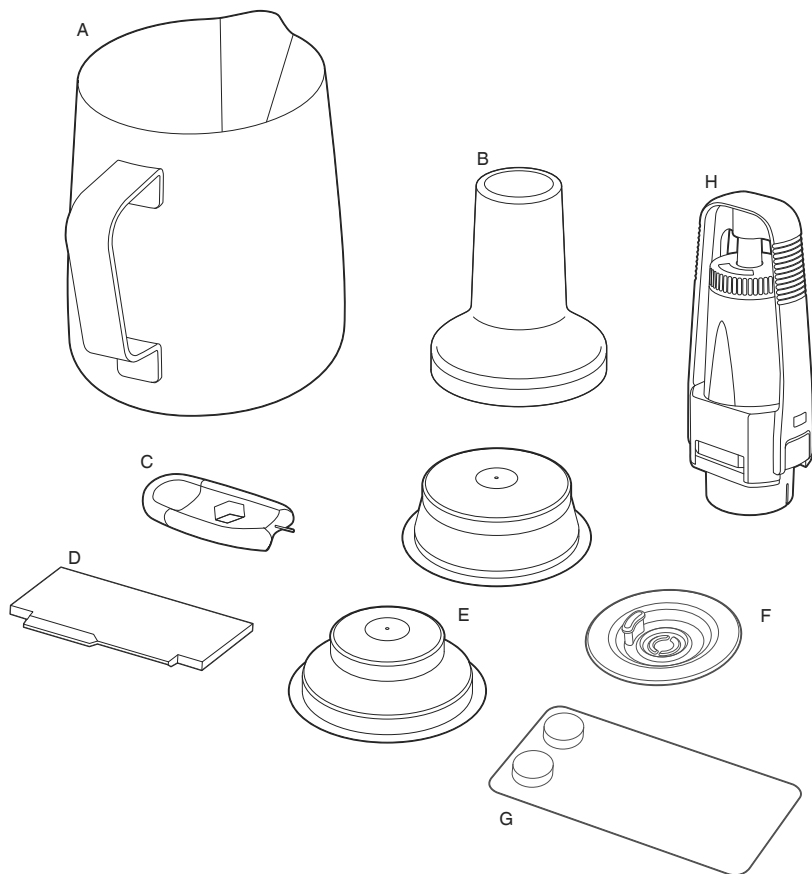

ACCESSOIRES

- A. Roestvrijstalen melkkan met MIN- en MAX-markeringen
- B. Stamper van 54 mm
- C. Reinigingsgereedschap voor uiteinde van stoompijpe
- D. De Razor™-precisietrimmer
- E. Filtermanden met dubbele wand (1 Cup en 2 Cup)
- F. Reinigingsschijf
- G. Espresso reinigingsstabletten
- H. Waterfilterhouder met filter

CE Elektrische specificaties
220-240V ~50-60Hz 1300-1600W

UW NIEUWE APPARAAT GEBRUIKEN

VOOR HET EERSTE GEBRUIK

Vorbereiding van het apparaat

Verwijder alle etiketten en verpakkingsmaterialen die aan uw machine zijn bevestigd en gooi deze weg. Zorg ervoor dat u alle onderdelen en accessoires hebt verwijderd voordat u de verpakking weggooit.

Reinig de lekbak, het rooster van de lekbak, het portafilter, de filtermanden en de melkkan met warm water en een mild afwasmiddel. Goed afspoelen en goed afdrogen voor gebruik.



INSTALLATIE VAN HET WATERFILTER

1. Verwijder het waterfilter en de waterfilterhouder uit de verpakking.
2. Stel de herinnering in voor de volgende maand van vervanging. We raden aan om het filter na 3 maanden te vervangen.

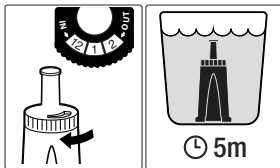

3. Laat het filter 5 minuten in koud water weken.
4. Was het portafilter met koud water.

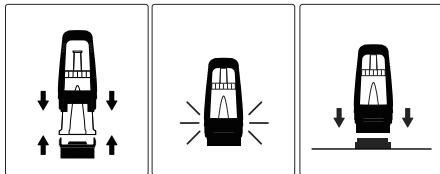

5. Plaats het filter in de twee delen van het portafilter. Zorg ervoor dat ze verbonden zijn.
6. Haal het waterreservoir uit het apparaat. Lijn de voet van het portafilter uit met de adapter in het waterreservoir. Duw naar beneden om te vergrendelen.

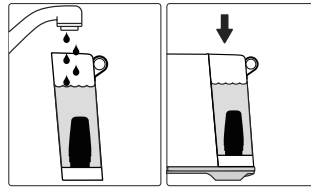

7. Vul het waterreservoir met koud drinkwater en plaats het terug in het apparaat. Zorg er bovendien voor dat het goed is bevestigd en vlak tegen de achterkant van het apparaat zit.

EERSTE GEBRUIK

1. Verwijder het waterreservoir en vul het met drinkwater tot de aangegeven MAX-lijn. Plaats het waterreservoir terug in het apparaat.
2. Zorg ervoor dat de lekbak op de juiste manier op het apparaat is geplaatst.
3. Steek het netsnoer in het stopcontact en schakel het apparaat in.
4. Druk op de knoppen 1 CUP, 2 CUP of STEAM (stoom) om het apparaat aan te zetten.

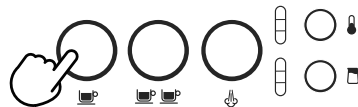

5. Druk op de knop 1 CUP en het apparaat begint de eerste gebruikscyclus.
6. Eenmaal voltooid, gaat het apparaat over naar stand-by-modus en branden alle lichten. De eerste gebruikscyclus dient om het apparaat te spoelen en het verwarmingssysteem te vullen.

APPARAAT UITSCHAKELEN

Om het apparaat uit te schakelen, drukt u tegelijkertijd op de knop 1 CUP en STEAM (stoom).

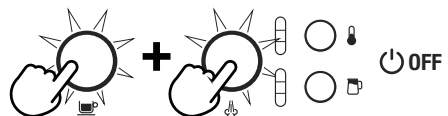

UW NIEUWE APPARAAT GEBRUIKEN



VULLEN VAN HET WATERRESERVOIR

Haal het waterreservoir uit het apparaat. Verwijder het deksel van het waterreservoir en voeg drinkwater toe tot de aangegeven MAX-markering.

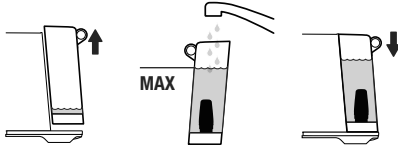

Plaats het waterreservoir terug in het apparaat. Zorg er bovendien voor dat het goed is bevestigd en vlak tegen de achterkant van het apparaat zit.

Als de knoppen 1 CUP, 2 CUP en STOOM branden, is het waterreservoir correct bevestigd.

Het apparaat zal detecteren wanneer het waterniveau laag is. De knoppen 1 CUP, 2 CUP en STEAM (stoom) branden niet.

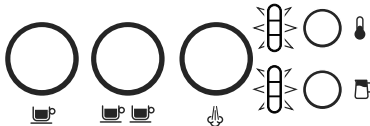

Als dit gebeurt, voeg dan water toe aan het waterreservoir. Zodra er voldoende water is, branden alle knoppen en kan het apparaat worden gebruikt.

FILTERMANDEN

Deze machine bevat filtermanden met dubbele wand voor 1 of 2 kopjes.

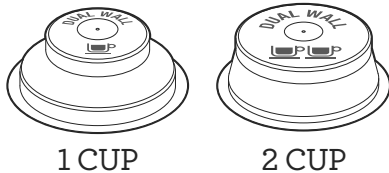

Gebruik de filtermand voor 1 kopje bij het zetten van 1 kopje en de filtermanden voor 2 kopjes bij het zetten van 2 kopjes of 1 sterker kopje.

De meegeleverde filtermanden zijn ontworpen voor:

Filtermand voor 1 kopje = 8-10g.

Filtermand voor 2 kopjes = 16-19g.

KOFFIE DOSEREN EN AANDRUKKEN

- Plaats de filtermand in het portafilter.
- Maal voldoende koffie om de filtermand te vullen.
- Tik meerdere keren op het portafilter om in te klappen en verdeel de koffie gelijkmatig in de filtermand.
- Gebruik de stamper, stevig aandrukken (ongeveer 15-20kg druk). De hoeveelheid druk is niet altijd zo belangrijk als de constante druk.

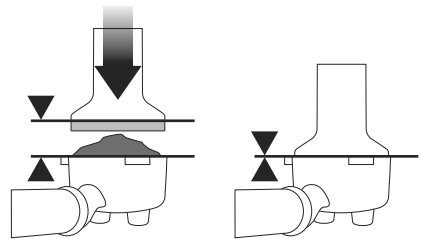

- Als richtlijn moet de bovenrand van de dop op de stamper zich op dezelfde hoogte bevinden als de bovenkant van de filtermand NA het aandrukken van de koffie.

OPMERKING

Gebruik de Razor™-trimmer voor het trimmen van de dosis om de hoeveelheid gemalen koffie nauwkeurig te regelen NA het aandrukken.

DE JUISTE HOEVEELHEID DOSEREN

Met de Razor™-trimmer kunt u de puck op het juiste niveau trimmen voor een consistente extractie.

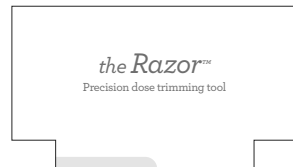

- Steek de Razor™-trimmer in de koffiemand tot de schouders van de trimmer op de rand van de mand rusten.

UW NIEUWE APPARAAT GEBRUIKEN

- Draai de Razor™-trimmer heen en weer terwijl u het portafilter onder een hoek boven de klopkast houdt om overtollige gemalen koffiebonen te trimmen. Uw koffiefilter wordt nu gedoseerd met de juiste hoeveelheid koffie.

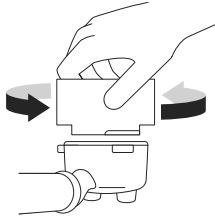

- Verwijder overtollige koffie van de rand van de filtermand om te zorgen voor een goede afdichting in de groepskop.

DE GROEPSKOP SPOELEN

Voordat u het portafilter in de groepskop plaatst, laat u een korte stroom water door de groepskop lopen door op de knop 1 CUP te drukken. Dit stabiliseert de temperatuur voorafgaand aan de extractie.

HET PORTAFILTER PLAATSEN

Plaats het portafilter onder de groepskop zodat de hendel uitgelijnd is met de stand INSERT. Plaats het portafilter in de groepskop en draai de hendel naar het midden totdat u weerstand voelt.

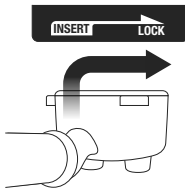

Plaats uw kopjes onder het portafilter op de lekbak.

VOORGEPROGRAMMEERD INSCHENKVOLUME - 1 CUP

Druk eenmaal op de knop 1 CUP. De knop knippert om aan te geven dat deze is geselecteerd. Een vooraf ingesteld enkelvoudig espressovolume van ongeveer 30 ml wordt geëxtraheerd. Het apparaat stopt automatisch als het vooraf ingestelde volume is geëxtraheerd.

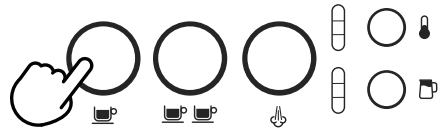

VOORGEPROGRAMMEERD INSCHENKVOLUME - 2 CUP

Druk eenmaal op de knop 2 CUP. De knop knippert om aan te geven dat deze is geselecteerd. Een vooraf ingesteld enkelvoudig espressovolume van ongeveer 60 ml wordt geëxtraheerd. Het apparaat stopt automatisch als het vooraf ingestelde volume is geëxtraheerd.

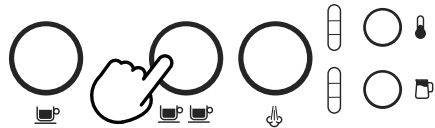

OPMERKING

Als u tijdens een geprogrammeerde espresso op de knop 1 CUP of 2 CUP drukt, wordt de extractie onmiddellijk gestopt.

HANDMATIGE PRE-INFUSIE EN INSCHENKVOLUME

Houd de knop 1 CUP of 2 CUP ingedrukt voor de gewenste pre-infusietijd. Laat de knop los om de extractie te starten. Druk opnieuw op de knipperende knop om de extractie te stoppen.

INSCHENKVOLUME PROGRAMMEREN

Houd de knop 1 CUP en 2 CUP gedurende 2 seconden ingedrukt. De knoppen gaan branden en knipperen.



UW NIEUWE APPARAAT GEBRUIKEN

Om het 1 CUP-volume in te stellen:

- Druk op de knop 1 CUP om de extractie te starten.
- Druk opnieuw op de knop 1 CUP om de extractie te stoppen. Het gewijzigde volume wordt opgeslagen.

Om het 2 CUP-volume in te stellen, volgt u de bovenstaande stappen, maar selecteert u de knop 2 CUP om de extractie te starten en te stoppen.

DE MELKTEMPERATUUR INSTELLEN

Het apparaat heeft 3 melktemperatuur-instellingen;

1 Warm

2 Ideaal

3 Heet



Wanneer u de espressomachine inschakelt, wordt de melktemperatuurinstelling standaard ingesteld op de laatst gekozen instelling. Druk op de knop MILK TEMP (melktemperatuur) totdat de gewenste temperatuur oplicht.

HET MELKSCHUIM INSTELLEN

Het apparaat heeft 3 melkschuiminstellingen;

1 Laag

2 Matig

3 Hoog



Wanneer u de espressomachine inschakelt, wordt de melkschuiminstelling standaard ingesteld op de laatst gekozen instelling. Druk op de knop MILK FOAM (melkschuim) totdat de gewenste schuiminstelling oplicht.

OPMERKING

Voorafgaand aan het textureren van melk wordt aangeraden om het stoompijpje even te spoelen. Om dit te doen, drukt u op de STEAM-knop om te beginnen met zuiveren en drukt er nogmaals op om te stoppen.

- Begin met verse koude melk.
- Vul de melkkan tot tussen de MIN- en MAX-positie.
- Til het stoompijpje op en steek het in de melkkan.
- Laat het stoompijpje zakken en zorg ervoor dat deze helemaal naar beneden is.

- De melkkan moet op de melktemperatuursensor op de lekbak rusten en de melk moet het uiteinde van het stoompijpje bedekken.

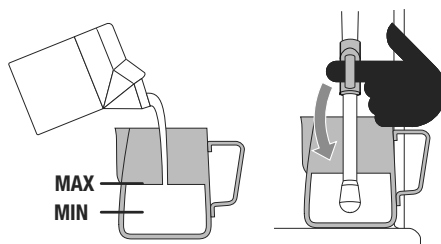

Melk moet dit gedeelte bedekken

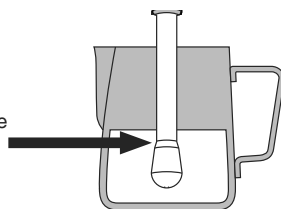

- Druk op de knoppen MILK TEMP (melktemperatuur) en MILK FOAM (melkschuim) om de gewenste instellingen te selecteren.
- Druk op de knop STEAM (stoom). De knop knippert tijdens het textureren.
- Het textureren van de melk stopt automatisch wanneer de geselecteerde melktemperatuur is bereikt.
- Til het stoompijpje op om de melkkan te verwijderen.
- Veeg het stoompijpje en het uiteinde af met een schone, vochtige doek.
- Laat het stoompijpje neer en het stoompijpje wordt automatisch gespoeld.

OPMERKING

Onder druk staande stoom kan nog steeds worden vrijgegeven, zelfs nadat het apparaat is uitgeschakeld. Kinderen moeten altijd onder toezicht staan.

OPMERKING

Wanneer het apparaat stoom produceert, is een pompgeluid hoorbaar. Dit is de normale werking.

UW NIEUWE APPARAAT GEBRUIKEN

OPMERKING

Gebruik alleen de meegeleverde roestvrijstalen melkkan om melk op te schuimen met deze machine. Het gebruik van andere containers kan tot gevaarlijke omstandigheden leiden.

HANDMATIGE MELKTEXTURERING

- Automatische melktexturering en automatische uitschakeling zijn uitgeschakeld tijdens het handmatig textureren van de melk.
- Vul de melkkan tot tussen de MIN- en MAX-positie.
- Til het stoompijpje op en steek het in de melkkan. Houd het uiteinde van het stoompijpje 1 tot 2 cm onder het oppervlak van de melk, dichtbij de rechterkant van de kan en naar rechts gericht.
- Druk op de knop STEAM (stoom) om te beginnen met het textureren.



- Houd het uiteinde van het stoompijpje net onder het oppervlak van de melk totdat de melk met de klok mee draait, waardoor een draaikolkeffect ontstaat.
- Laat de kan langzaam zakken als de melk draait. Dit brengt het uiteinde van het stoompijpje naar de oppervlakte van de melk en begint lucht in de melk te brengen.
- Breek het oppervlak van de melk voorzichtig af met het uiteinde om de melk snel genoeg te laten ronddraaien.
- Houd het stoompijpje op of net onder het oppervlak en blijf de draaikolk behouden. Textureer de melk tot het volume voldoende is.

- Til de kan op om de punt onder het oppervlak te laten zakken, maar zorg ervoor dat de draaikolk behouden blijft. De melk heeft de juiste temperatuur (60-65 °C) als de kan warm aanvoelt.

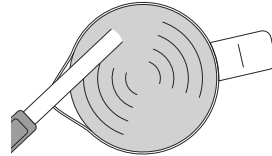

- Wanneer het textureren voltooid is, drukt u op de knop STEAM (stoom).
- Verwijder het stoompijpje uit de melkkan.
- Veeg het stoompijpje en het uiteinde af met een schone, vochtige doek.
- Laat het stoompijpje neer en het stoompijpje wordt automatisch gespoeld.

STOOMPIJPJE SPOELEN

Na het textureren van melk moet het stoompijpje terug naar de laagste positie worden gebracht en automatisch worden gespoeld. Als u dit niet doet, kan het stoompijpje blokkeren.

Als het stoompijpje in de opgeheven positie blijft staan, geeft het apparaat aan om het stoompijpje neer te laten. De lampjes MILK TEMP (melktemperatuur) en MILK FOAM (melkschuim) branden in een neerwaarts patroon om aan te duiden dat het stoompijpje moet worden neergelaten.

Om het spoelen van het stoompijpje handmatig te starten met neergelaten stoompijpje, houdt u de knop STEAM (stoom) gedurende 5 seconden ingedrukt.

UW NIEUWE APPARAAT GEBRUIKEN

TIPS VOOR EXTRACTIE

Voor een geweldige espresso moet de perfecte balans worden bereikt tussen zoet, zuur en bitter. De smaak van uw koffie is afhankelijk van vele factoren, zoals het type koffiebonen, de versheid, grofheid of fijnheid van de maling, de dosis gemalen koffie en de aandrukkraft.

Experimenteer door steeds een van deze factoren aan te passen aan uw smaak.

CORRECTE EXTRACTIE



- Stroom start na 8-12 sec.
- Stroom is langzaam, als warme honing
- Crémelaagje is goudbruin met een fijne mousetextuur
- Espresso is donkerbruin

NA EXTRACTIE

VERWIJDER KOFFIEDIK



Koffiedik heeft de vorm van een 'koffiepuck'. Is de puck nat, raadpleeg dan de sectie Onderextractie.

SPOEL FILTERBAKJE

Houd het filterbakje schoon om verstoppingen te voorkomen. Zet het portafilter in het apparaat vast zonder gemalen koffie in het filterbakje, en laat er heet water doorheen lopen.

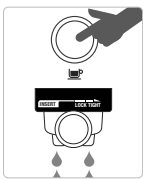

ONDEREXTRACTIE



- Stroom start na 1-7 sec.
- Stroom is snel, zoals water
- Crémelaagje is dun en licht van kleur
- Espresso is lichtbruin
- Smaakt bitter/scherp, slap en waterig

OPLOSSINGEN

EXPERIMENTEER MET MALEN:

- De maling moet fijner zijn voor langzamere extractie.
- Zorg ervoor dat u de dosis regelt met de Razor™.

Aanpassen en opnieuw testen

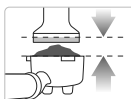

ALWAYS TAMP TO LINE

Aanpassen en opnieuw testen

Druk aan met een druk van 15-20 kg. De bovenkant van de metalen tamperrand moet zich op dezelfde hoogte bevinden als de bovenkant van het filterbakje NA het aandrukken.

Trim de puck op het juiste niveau met de Razor™-doseringstool.

OVEREXTRACTIE



- Stroom start na 13 sec.
- Koffie druppelt, of stroomt helemaal niet
- Crémelaagje is donker en niet egaal
- Espresso is heel donkerbruin
- Smaakt bitter en verbrand

OPLOSSINGEN

EXPERIMENTEER MET MALEN:

- De maling moet grover zijn voor snellere extractie.
- Zorg ervoor dat u de dosis regelt met de Razor™.

Aanpassen en opnieuw testen

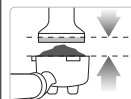

ALWAYS TAMP TO LINE

Aanpassen en opnieuw testen

Druk aan met een druk van 15-20 kg. De bovenkant van de metalen tamperrand moet zich op dezelfde hoogte bevinden als de bovenkant van het filterbakje NA het aandrukken.

Trim de puck op het juiste niveau met de Razor™-doseringstool.

ONDERHOUD EN REINIGING



VERVANGING VAN HET WATERFILTER

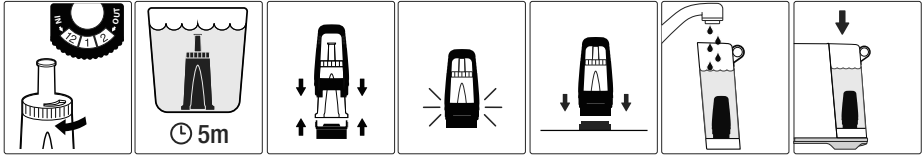

Het meegeleverde waterfilter helpt schaalvorming voorkomen in en op veel van de innerlijke functionele onderdelen. Vervanging van het waterfilter na 3 maanden of 40 liter vermindert de noodzaak om het apparaat te ontkalken.

++ REINIGINGSCYCLUS

Het apparaat detecteert wanneer er 200 extracties zijn uitgevoerd sinds de laatste reinigingscyclus; dit wordt getoond door afwisselend knipperende 1 CUP- en 2 CUP-knoppen.

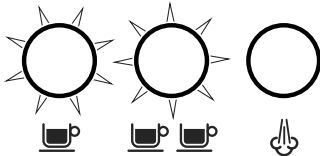

Om de reinigingscyclus te omzeilen, drukt u op de knop STEAM (stoom). Het apparaat keert terug naar de stand-bymodus, maar geeft de volgende keer dat het apparaat wordt ingeschakeld opnieuw een reinigingswaarschuwing weer.

1. Plaats de meegeleverde reinigingsschijf in de filtermand in het portafilter.
2. Plaats een reinigingsstabelt op de reinigingsschijf.
3. Vergrendel het portafilter in de groepskop.
4. Maak de lekbak leeg en plaats deze terug op het apparaat. Plaats een houder van 2 l (68 fl.oz) onder het portafilter en het stoompijpje op de lekbak.

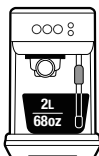

5. Vul het waterreservoir tot de MAX-lijn en sluit het vervolgens weer aan op het apparaat. Zorg ervoor dat het correct is bevestigd.
6. Houd de knop 1 CUP en 2 CUP gedurende 5 seconden ingedrukt om de reinigingscyclusmodus te activeren.



7. De knoppen 1 CUP en 2 CUP blijven branden. Druk op 1 CUP of 2 CUP om de reinigingscyclus te starten. Wanneer de cyclus bezig is, zullen de lampjes afwisselend knipperen.
8. Nadat de cyclus is voltooid, is het apparaat gereed voor gebruik.
9. Verwijder het portafilter, de reinigingsschijf, lekbak en container en spoel deze af.

☼ ONTKALKING

Na regelmatig gebruik kan hard water mineraalafzetting veroorzaken in en op veel van de interne functionele onderdelen, wat een negatieve invloed heeft op de brouwstroom, brouwtemperatuur, het vermogen van het apparaat en de smaak van de espresso.

Het apparaat geeft aan dat het moet worden ontkalkt wanneer de knoppen 1 CUP en STEAM (stoom) samen met de knop 2 CUP afwisselend gedurende 15 seconden knipperen. Als u op een van deze knoppen drukt, wordt de waarschuwing geannuleerd en keert u terug naar de stand-bymodus.

ONDERHOUD EN REINIGING

WAARSCHUWING

Dompel het netsnoer, de stekker of het apparaat niet onder in water of een andere vloeistof. Het waterreservoir mag nooit worden verwijderd of volledig worden gelegeerd tijdens het ontkalken.

ONTKALKEN

1. Maak de lekbak leeg en plaats deze terug op het apparaat.
2. Vul het waterreservoir tot de aangegeven DESCALÉ-lijn en voeg het ontkalkingsmiddel toe aan het water.

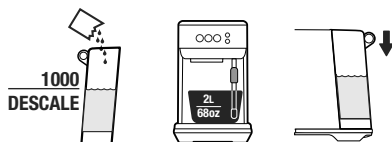

3. Plaats een houder van 2 l (68 fl.oz) onder de groepskop en het stoompijpje.
4. Schakel het apparaat uit door tegelijkertijd op de knop 1 CUP en STEAM (stoom) te drukken en laat het volledig afkoelen voordat u het ontkalkt.



5. Terwijl het apparaat is uitgeschakeld, drukt u tegelijkertijd op de knop 1 CUP en STEAM (stoom) gedurende 5 seconden om de ontkalkingsmodus te activeren.

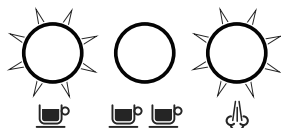

6. De knoppen 1 CUP en STEAM (stoom) branden om aan te geven dat het apparaat klaar is om met het ontkalken te beginnen.



7. Druk op 1 CUP of STEAM (stoom) om de ontkalkingscyclus te starten. Deze knoppen knipperen afwisselend gedurende de cyclus.
8. Zodra de ontkalkingsoplossing is opgebruikt, wordt de ontkalkingsmodus onderbroken. Vul het waterreservoir tot aan de MAX-lijn en leeg de afvalwatercontainer. Vervang vervolgens beide onderdelen op het apparaat.
9. De knoppen 1 CUP en STEAM (stoom) branden om aan te geven dat de machine klaar is. Druk op 1 CUP of STEAM (stoom) om het ontkalken te hervatten.
10. Wanneer het ontkalken is voltooid, knipperen de knop 1 CUP en STEAM (stoom) afwisselend. Het apparaat gaat vervolgens naar de stand-bymodus.

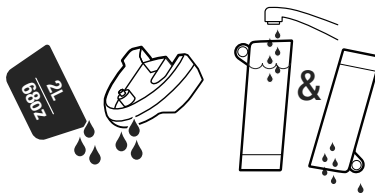

11. Verwijder en leeg de afvalwatercontainer. Spoel de lekbak en het waterreservoir schoon en droog ze grondig voordat u ze terugplaatst op het apparaat.

STOOMPIJPJE IS GEBLOKKEERD

Tijdens het textureren van de melk zal het apparaat, als het detecteert dat het stoompijpje is geblokkeerd, onmiddellijk stoppen met werken en wordt het lampje van de knop STEAM (stoom) gedoofd. De lampjes voor MILK TEMP (melktemperatuur) en MILK FOAM (melkschuim) zullen volledig oplichten en knipperen. Deze lampjes knipperen totdat een handmatige stoomreiniging is voltooid.



HET STOOMPIJPJE REINIGEN

- Het stoompijpje moet altijd worden gereinigd na het textureren van melk. Veeg het stoompijpje schoon met een vochtige doek.

ONDERHOUD EN REINIGING

- Als een van de openingen in het uiteinde van het stoompijpje verstopt raakt, kan dit de schuimprestaties verminderen. Schud handmatig het stoompijpje om de openingen te deblokkeren.
- Als het stoompijpje geblokkeerd blijft, schroeft u het uiteinde van het stoompijpje los en gebruikt u het reinigingsgereedschap om de openingen te deblokkeren; het reinigingsgereedschap bevindt zich aan de achterkant van het apparaat, onder het waterreservoir.

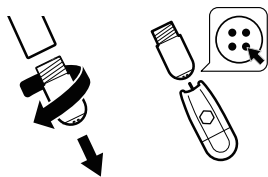

- Spoel het uiteinde van het stoompijpje en veeg het af met een schone, droge doek. Hermonteer het stoompijpje door het uiteinde weer op het stoompijpje te schroeven. Spoel het stoompijpje na het reinigen.

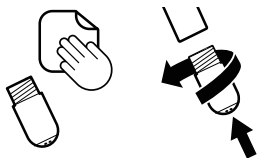

DE FILTERMANDEN EN HET PORTAFILTER REINIGEN

- De filtermanden en het portafilter moeten direct na gebruik worden afgespoeld onder heet water om alle resterende koffieoliën te verwijderen.
- Als de openingen in de filtermanden geblokkeerd raken, gebruikt u het reinigingsgereedschap voor het stoompijpje om deze te deblokkeren.

HET DOUCHESCHERM REINIGEN

- Het binnen- en douchescherm van de groepskop moet worden afgeveegd met een vochtige doek om gemalen koffiedeeltjes te verwijderen.
- Laat regelmatig warm water door het apparaat lopen met de filtermand en het portafilter op zijn plaats, zonder gemalen koffie, om resterende koffie te spoelen.

DE LEKBAK SCHOONMAKEN

- De lekbak moet na elk gebruik worden verwijderd, geleegd en gereinigd of wanneer de lekbakindicator door het lekbakrooster stijgt.

- Verwijder het rooster van de lekbak en was beide delen in een warm zeepwater.
- De buitenbehuizing reinigen
- Veeg de buitenste behuizing af met een zachte, vochtige doek en polijst vervolgens met een zachte, droge doek.

OPMERKING

Gebruik geen schurende schoonmaakmiddelen of -doeken die de oppervlakken van het apparaat kunnen krassen.

OPMERKING

Maak geen van de onderdelen of accessoires in de vaatwasser schoon.



WAARSCHUWING

Dompel het netsnoer, de stekker of het apparaat niet onder in water of een andere vloeistof.

UW MACHINE OPSLAAN

Voordat u het apparaat opslaat, schakelt u het uit en haalt u de stekker uit het stopcontact. Leeg het waterreservoir en de lekbak en zorg ervoor dat het apparaat koel, schoon en droog is. Bewaar het apparaat rechtopstaand.

Plaats niets bovenop het apparaat.

FABRIEKSINSTELLINGEN VOOR ESPRESSO VOLUME RESETTEN

1. Schakel het apparaat uit door tegelijkertijd op de knop 1 CUP en STEAM (stoom) gedurende 5 seconden te drukken.
2. Houd de knop 1 CUP en 2 CUP gedurende 5 seconden ingedrukt. De knoppen branden.
3. Druk op de knop 1 CUP of 2 CUP en het lampje knippert 3 keer om aan te geven dat alle volumes zijn gereset.
4. Het apparaat keert dan terug naar de stand-bymodus.

OPMERKING

Druk op een andere knop om de resetmodus te verlaten.

PROBLEMEN OPLOSSEN

PROBLEEM	MOGELIJKE OORZAKEN	EENVOUDIGE OPLOSSING
Water stroomt niet uit de groepskop. Geen warm water.	<ul style="list-style-type: none"> • Waterreservoir is leeg. 	Vul het waterreservoir bij.
	<ul style="list-style-type: none"> • Waterreservoir is niet correct geplaatst en op zijn plaats vergrendeld. 	Duw het waterreservoir naar beneden om het te vergrendelen.
Espresso drupt alleen uit de tuit van het portafilter of helemaal niet.	<ul style="list-style-type: none"> • Apparaat moet worden ontkalkt. 	Voer een ontkalkingscyclus uit.
	<ul style="list-style-type: none"> • De koffie is te fijn gemalen en/of te veel koffie in de filtermand en/of te zeer aangedrukt en/of de filtermand is geblokkeerd. 	Zie hieronder: 'Espresso drupt alleen uit de tuit van het portafilter of helemaal niet'.
	<ul style="list-style-type: none"> • Koffie is te fijn gemalen. 	Gebruik een iets grovere maling. Raadpleeg 'Koffie doseren en aandrukken' op pagina 9 en 'Tips voor extractie' op pagina 13.
	<ul style="list-style-type: none"> • Te veel koffie in de filtermand. 	Gebruik een kleinere dosis koffie. Na het aandrukken, trimt u de koffiedosis met behulp van de Razor™-trimmer. Raadpleeg 'Koffie doseren en aandrukken' op pagina 9 en 'Tips voor extractie' op pagina 13.
Er komt geen water door (het apparaat maakt veel lawaai).	<ul style="list-style-type: none"> • Koffie te stevig aangedrukt. 	Druk aan met een druk van 15-20kg.
	<ul style="list-style-type: none"> • Waterreservoir is leeg. 	Vul het waterreservoir bij.
	<ul style="list-style-type: none"> • Waterreservoir is niet correct geplaatst en op zijn plaats vergrendeld. 	Duw het waterreservoir naar beneden om het te vergrendelen.
	<ul style="list-style-type: none"> • De filtermand kan geblokkeerd zijn. 	Gebruik de pen aan het uiteinde van het meegeleverde reinigingsgereedschap om de opening(en) te deblokken.
	<ul style="list-style-type: none"> • Apparaat moet worden ontkalkt. 	Voer een ontkalkingscyclus uit.
Espresso raakt te snel leeg.	<ul style="list-style-type: none"> • Waterreservoir is leeg of waterniveau is onder MIN. 	Vul het waterreservoir bij.
	<ul style="list-style-type: none"> • Koffie is te grof gemalen. 	Gebruik een iets fijnere maling. Raadpleeg 'Koffie doseren en aandrukken' op pagina 9 en 'Tips voor extractie' op pagina 13.
	<ul style="list-style-type: none"> • Niet genoeg koffie in de filtermand. 	Gebruik een grotere dosis koffie. Druk aan en gebruik dan de Razor™-trimmer om de overtollige koffie te trimmen. Raadpleeg 'Koffie doseren en aandrukken' op pagina 9 en 'Tips voor extractie' op pagina 13.
	<ul style="list-style-type: none"> • Koffie te licht aangedrukt. 	Druk aan met een druk van 15-20kg.

PROBLEMEN OPLOSSEN

PROBLEEM	MOGELIJKE OORZAKEN	EENVOUDIGE OPLOSSING
Espresso loopt uit het apparaat rond de rand van het portafilter.	• Portafilter niet correct in de groepskop geplaatst.	Zorg dat het portafilter volledig is geplaatst en gedraaid totdat u weerstand voelt.
	• Rond de rand van de filtermand bevindt zich koffiedik.	Verwijder overtollige koffie van de rand van de filtermand om te zorgen voor een goede afdichting in de groepskop.
	• Te veel koffie in de filtermand.	Gebruik een kleinere dosis koffie. Zie 'Koffie doseren en aandrukken', pagina 9. Na het aandrukken, trimt u de koffiedosis met behulp van de Razor™-trimmer voor het trimmen van de dosis.
Geen stoom.	• Het apparaat heeft de bedrijfstemperatuur niet bereikt.	Wacht totdat het apparaat de bedrijfstemperatuur heeft bereikt.
	• Waterreservoir is leeg.	Vul het waterreservoir bij.
	• Waterreservoir is niet correct geplaatst en op zijn plaats vergrendeld.	Duw het waterreservoir naar beneden om het te vergrendelen.
	• Apparaat moet worden ontkalkt.	Voer een ontkalkingscyclus uit.
	• Stoompijpe is geblokkeerd.	Zie 'Het stoompijpe reinigen', pagina 15.
Pulserend/pompend geluid tijdens het extraheren van espresso of het stomen van melk.	• Het apparaat voert de normale werking van de pomp uit.	Geen actie vereist, omdat dit de normale werking van het apparaat is.
	• Waterreservoir is leeg.	Vul het waterreservoir bij.
	• Waterreservoir is niet correct geplaatst en op zijn plaats vergrendeld.	Duw het waterreservoir naar beneden om het te vergrendelen.
Koffie niet warm genoeg.	• Portafilter niet voorverwarmd.	Spoel het portafilter af onder de warmwateruitlaat. Droog deze grondig af.
Melk is te warm.	• Melkkan verkeerd geplaatst.	Zorg ervoor dat de melkkan op de juiste manier op de sensor is geplaatst. Stel de melktemperatuur in.

PROBLEMEN OPLOSSEN

PROBLEEM	MOGELIJKE OORZAKEN	EENVOUDIGE OPLOSSING
Geen crème.	<ul style="list-style-type: none"> • Koffie te licht aangedrukt. 	Druk aan met een druk van 15-20kg.
	<ul style="list-style-type: none"> • Koffie is te grof gemalen. 	Gebruik een iets fijnere maling. Raadpleeg 'Koffie doseren en aandrukken' op pagina 9 en 'Tips voor extractie' op pagina 13.
	<ul style="list-style-type: none"> • Koffiebonen of voorgemalen koffie niet vers. 	Gebruik voor het malen van verse hele koffiebonen vers gebrande koffiebonen met aanduiding van de branddatum en dit tussen 5-20 dagen na die datum. Als u voorgemalen koffie gebruikt, gebruik deze dan binnen een week na het malen.
	<ul style="list-style-type: none"> • De filtermand kan geblokkeerd zijn. 	Gebruik de pen aan het uiteinde van het meegeleverde reinigingsgereedschap om de opening(en) te deblokken.
Water lekt.	<ul style="list-style-type: none"> • Automatische spoelfunctie. Onmiddellijk na de stoomfunctie spoelt het apparaat water in de lekbak. Dit zorgt ervoor dat de thermospoel de optimale temperatuur bereikt. 	Zorg ervoor dat de lekbak stevig op zijn plaats is geduwd en geleegd wanneer de indicator wordt weergegeven.
	<ul style="list-style-type: none"> • Waterreservoir is niet correct geplaatst en op zijn plaats vergrendeld. 	Duw het waterreservoir naar beneden om het te vergrendelen.
Het apparaat staat aan, maar werkt niet meer.	<ul style="list-style-type: none"> • De thermische veiligheidsuitschakeling kan geactiveerd zijn als gevolg van oververhitting van de pomp. 	Druk tegelijkertijd op de knop 1 CUP en STEAM (stoom) gedurende 5 seconden om het apparaat uit te schakelen en haal de stekker uit het stopcontact. Laat ongeveer 30-60 minuten afkoelen. Neem contact op met Sage Support als het probleem aanhoudt.
Er wordt te veel/te weinig espresso in het kopje afgeleverd.	<ul style="list-style-type: none"> • Instellingen voor maalhoeveelheid en/of maalgrootte en/of inschenkvolume moeten worden aangepast. 	Pas de maalhoeveelheid en/of maalgrootte aan. Raadpleeg 'Koffie doseren en aandrukken', pagina 9 en 'Tips voor extractie', pagina 13.

DEU

AUT

Sage Appliances GmbH
Campus Fichtenhain 48, 47807 Krefeld, Deutschland

Deutschland: +49 (0)8005053104

Österreich: +43 (0)800 80 2551

GBR

IRE

BRG Appliances Limited
Unit 3.2, Power Road Studios, 114 Power Road, London, W4 5PY

Freephone (UK Landline): +44 (0)808 178 1650

Mobile Calls (National Rate): 0333 0142 970

BEL

Belgium

+32 (0)800 54 155

LUX

Luxembourg

+352 (0)800 880 72

CHE

Switzerland

+41 (0)800 009 933

Sage®

www.sageappliances.com

Registered in Germany No. HRB 81309 (AG Düsseldorf).

Registered in England & Wales No. 8223512.

- Aufgrund kontinuierlicher Produktverbesserungen kann das auf dieser Verpackung dargestellte Produkt leicht vom tatsächlichen Produkt abweichen.
 - Due to continued product improvement, the products illustrated or photographed in this document may vary slightly from the actual product.
 - En raison de son amélioration continue, le produit représenté sur cet emballage peut différer légèrement du produit réel.
- A causa del continuo miglioramento dei prodotti, il prodotto illustrato su questa confezione può variare leggermente rispetto al prodotto reale.
- Vanwege voortdurende productverbetering kunnen de producten die in dit document worden geïllustreerd of gefotografeerd enigszins afwijken van het daadwerkelijke product.

Copyright BRG Appliances 2018.

SES500 D18