

---

ECAM32X.6Y - 32X.7Y

**MAGNIFICA**  
— PLUS —

PUPIŅU ESPRESSO UN  
CAPPUCCINO KAFIJAS  
AUTOMĀTS  
lietošanas instrukcija



---

**DeLonghi**

**A**

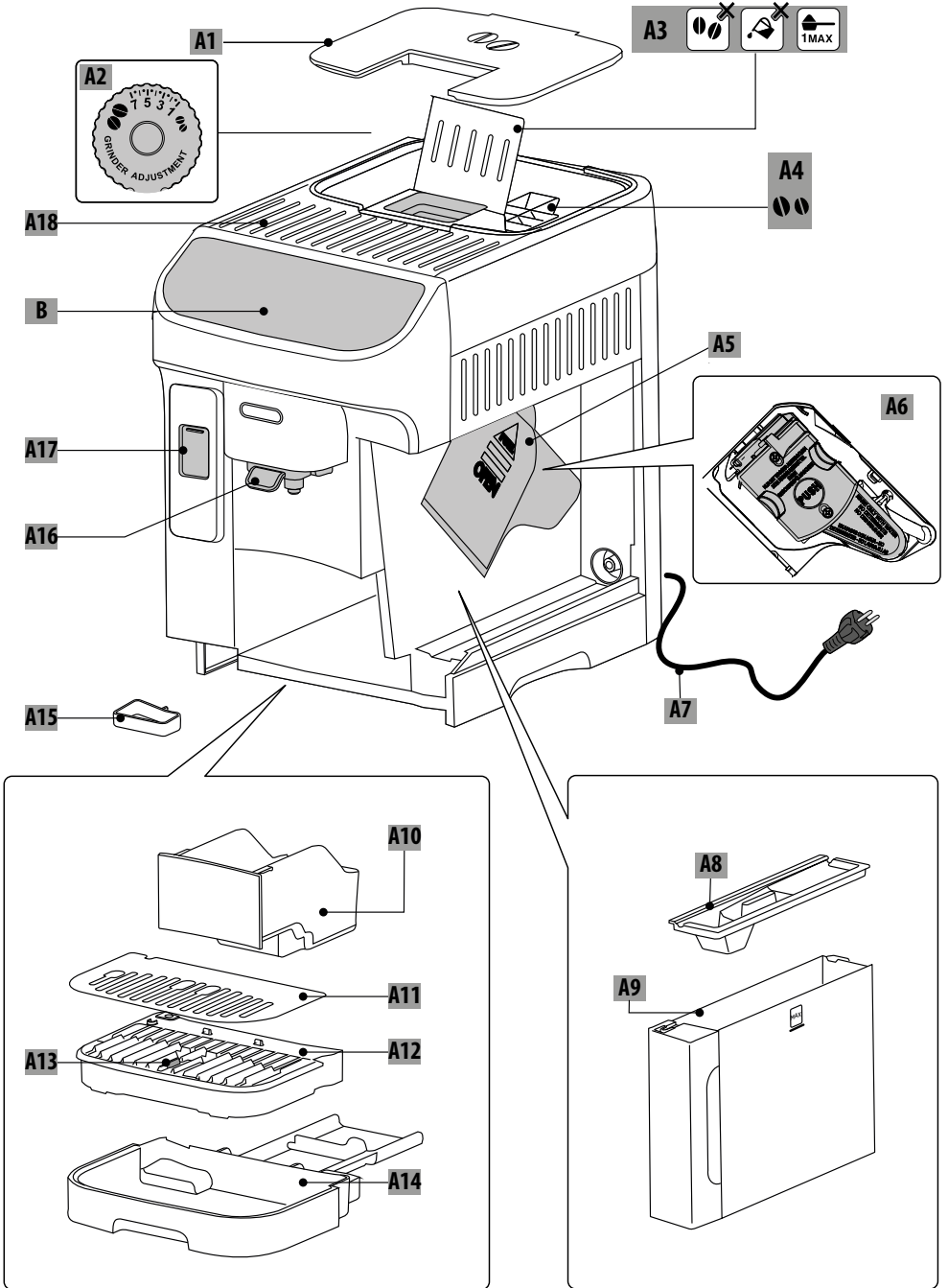

**B-C**



**D\*\***

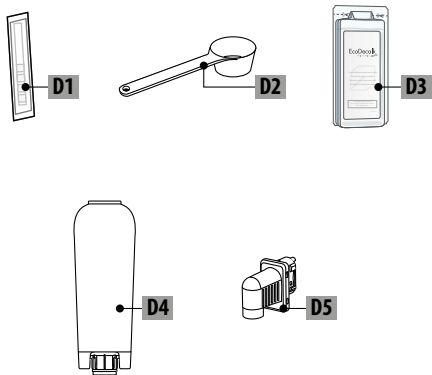

**E**

**LatteCrema HOT**

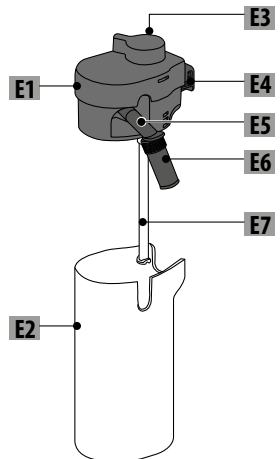

## SATURS

<b>1. IEVADS</b> .....	<b>5</b>
1.1 Burti iekavās .....	5
1.2 Problēmu novēršana un remonts .....	5
<b>2. APRAKSTS</b> .....	<b>5</b>
2.1 Ierīces apraksts (A) .....	5
2.2 Vadības paneļa apraksts (B) .....	5
2.3 Sākumlapas apraksts (galvenais ekrāns) (C) ..	5
2.4 Piederumu apraksts (D) (** skaits un veids atšķiras atkarībā no modeļa) .....	5
2.5 Piena karafes apraksts (E) .....	5
<b>3. IERĪCES DARBINĀŠANA PIRMAJĀ REIZĒ</b> .....	<b>5</b>
<b>4. KAFIJAS AUTOMĀTA IESLĒGŠANA</b> .....	<b>7</b>
<b>5. IERĪCES IZSLĒGŠANA</b> .....	<b>8</b>
5.1 Izslēgšana uz ilgāku laika periodu: .....	8
<b>6. IZVĒLNES IESTATĪJUMI</b> .....	<b>8</b>
6.1 Skalošana .....	8
6.2 Atkalķošana .....	8
6.3 Ūdens filtrs .....	8
6.4 Vispārīgi .....	8
6.5 Automātiskā izslēgšanās .....	9
6.6 Kafijas temperatūra .....	9
6.7 Atbalsts .....	9
6.8 Piena karafes tīrīšana .....	9
6.9 Statistika .....	9
6.10 Valodas .....	9
6.11 Kafijas dzirnaviņu iestatījumi .....	9
6.12 Ūdens cietība .....	9
6.13 Tukšs kontūrs .....	10
6.14 Noklusējuma vērtības .....	10
<b>7. DZĒRIENU IZVĒLE</b> .....	<b>10</b>
<b>8. KAFIJAS DZĒRIENU GATAVOŠANA</b> .....	<b>11</b>
8.1 Kafijas automāta sagatavošana kafijas dzērienu gatavošanai .....	11
8.2 Tieši atlasīti kafijas dzērieni.....	11
8.3 Pielāgoti dzērieni uz kafijas bāzes .....	11
8.4 Dzērienu gatavošana no maltas kafijas .....	12
8.5 Extra shot (tikai karsto dzērienu gadījumā).12	
8.6 Vispārēji norādījumi par dzērienu gatavošanu uz kafijas bāzes .....	13
8.7 Padomi karstākai kafijai .....	13
<b>9. CAPPUCCINO UN PIENA KAFIJU GATAVOŠANA</b> .....	<b>13</b>
9.1 Piena karafes (E) sagatavošana .....	13
9.2 Kādu pienu lietot? .....	13
9.3 Piena karafes uzpildīšana un pievienošana .13	
9.4 Putu limeņa regulēšana .....	14
9.5 Piena dzērienu gatavošana .....	14
9.6 Piena karafes tīrīšana pēc lietošanas .....	14
<b>10. KARSTĀ ŪDENS GATAVOŠANA</b> .....	<b>15</b>
<b>11. “MY” (MANA) FUNKCIJA (tikai karstie dzērieni)</b> .....	<b>15</b>
<b>12. PERSONISKĀ PROFILA ATLASĪŠANA</b> .....	<b>15</b>
<b>13. TĪRĪŠANA</b> .....	<b>16</b>
13.1 Ierīces tīrīšana .....	16
13.2 Iekšējo kanālu tīrīšana .....	16
13.3 Kafijas atlikumu tvertnes tīrīšana .....	16
13.4 Pīlēšanas paplātes un pīlēšanas paplātes režģa tīrīšana .....	17
13.5 Ierīces iekšpusē tīrīšana .....	17
13.6 Ūdens tvertnes tīrīšana .....	17
13.7 Maltās kafijas piltuves tīrīšana .....	18
13.8 Kafijas snipju tīrīšana .....	18
13.9 Izņemamā infuzora tīrīšana.....	18
13.10 Vadības paneļa (B) tīrīšana.....	18
13.11 Piena karafes (E) tīrīšana.....	19
<b>14. ATKALĶOŠANA</b> .....	<b>19</b>
<b>15. ŪDENS MĪKSTINĀTĀJA FILTRS</b> .....	<b>21</b>
15.1 Filtra uzstādīšana .....	21
15.2 Filtra maiņa vai izņemšana.....	21
<b>16. TEHNISKIE DATI</b> .....	<b>21</b>
16.1 Padomi enerģijas taupīšanai .....	21
<b>17. DISPLEJĀ RĀDĪTIE ZIŅOJUMI</b> .....	<b>22</b>
<b>18. TRAUČĒJUMMEKLĒŠANA</b> .....	<b>24</b>

Pirms ierīces pirmā lietojuma noteikti izlasiet brīdinājumus par drošību..

## 1. IEVADS

Atvēliet dažas minūtes, lai izlasītu šo lietošanas instrukciju. Tādējādi tiks novērsti visi riski un ierīces bojājums.

### 1.1 Burti iekavās

Iekavās norādītie burti attiecas uz ierīces aprakstu 2.–3. lpp.

### 1.2 Problēmu novēršana un remonts

Problēmu gadījumā vispirms mēģiniet tās novērst, izlasot informāciju sadaļā “17. Displejā rādītie ziņojumi” un “18. Traucējummeklēšana”.

Ja tas problēmu nenovērš vai nepieciešama papildinformācija, sazinieties ar klientu apkalpošanas nodaļu, zvanot uz numuriem, kas norādīti De'Longhi tīmekļa vietnē.

Ja nepieciešams remonts, sazinieties tikai ar De'Longhi klientu apkalpošanas centru. Adreses var atrast [www.delonghi.com](http://www.delonghi.com).

## 2. APRAKSTS

### 2.1 Ierīces apraksts (A)



- A1. Pupiņu piltuves vāciņš
- A2. Kafijas dzirnaviņu regulēšanas ripa
- A3. Maltās kafijas piltuves vāciņš
- A4. Pupiņu piltuve
- A5. Infuzora atloks
- A6. Noņemams infuzors
- A7. Strāvas vads
- A8. Ūdens tvertnes vāciņš
- A9. Ūdens tvertne
- A10. Kafijas atlikumu tvertne
- A11. Krūzišu paplāte
- A12. Pilēšanas paplātes režģis
- A13. Pilēšanas paplātes ūdens līmeņa rādītājs
- A14. Pilēšanas paplāte
- A15. Kondensāta paplāte
- A16. Kafijas snīpis ar regulējamu augstumu
- A17. Piederumu savienotāja atloks
- A18. Krūzišu plauktiņš

### 2.2 Vadības paneļa apraksts (B)

- B1. Ieslēgšanas/gaidstāves poga
- B2. “Kafijas” dzērienu izvēlne ar LED
- B3. “Piena” dzērienu izvēlne ar LED
- B4. Profila izvēles poga

### 2.3 Sākumlapas apraksts (galvenais ekrāns) (C)

- C1. Atlasītais profils
- C2.  Filtra nolietojuma indikators

- C3.  Indikators par atkalīdošanas nepieciešamību
- C4.  Indikators par piena karafes tīrīšanas nepieciešamību
- C5.  Indikators par ieslēgtu enerģijas taupīšanu
- C6. Ierīces iestatījumu izvēlne
- C7. Tieša dzērienu atlase (\* skaits un veids atšķiras atkarībā no modeļa)
- C8. Dzērienu iestatījumu pielāgošanas josla

### 2.4 Piederumu apraksts (D) (\*\* skaits un veids atšķiras atkarībā no modeļa)

- D1. Indikatora papīra strēmele “Ūdens cietības pārbaude”
- D2. Maltās kafijas mērkarote
- D3. Atkalīdošanas līdzeklis
- D4. Ūdens mīkstinātāja filtrs
- D5. Karstā ūdens snīpis

### 2.5 Piena karafes apraksts (E)

**LatteCrema**  
HOT 

- E1. Piena karafes vāciņš
- E2. Piena tvertne
- E3. Putu regulēšanas/tīrīšanas ripa
- E4. Piena karafes savienotājs (noņemams tīrīšanai)
- E5. Piena snīpis (regulējams augstums)
- E6. Regulējams piena snīpja pagarinājums
- E7. Piena ieplūdes caurulīte (silikona)

## 3. IERĪCES DARBINĀŠANA PIRMAJĀ REIZĒ

### Lūdzu, ņemiet vērā!

- Lietojot kafijas automātu pirmo reizi, visi komponenti, kas nonāk saskarē ar ūdeni vai pienu, jānoskalo ar karstu ūdeni. Piena karafi (E) ieteicams mazgāt trauku mazgāšanas mašīnā (skatiet sadaļu “13.11 Piena karafes (E) tīrīšana”).
  - Visas kafijas paliekas, kas atrodamas dzirnaviņās, ir no rūpnīcā veiktajām pārbaudēm pirms kafijas automāta nonākšanas pārdošanā – tas liecina par to, cik rūpīgi mēs gādājam par savu produktu.
  - Pirmajā kafijas automāta lietošanas reizē ūdens kontūrs būs tukšs un darbība var būt ļoti skaļa. Troksnis samazinās, kad kontūrs tiek uzpildīts.
1. PPIevienojiet ierīci elektrotīkla padevei (1. att.)

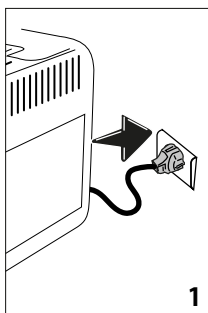

Tagad izpildiet ierīces displejā redzamos norādījumus.

### Valodas izvēle

2. Nospiediet vajadzīgajai valodai atbilstošo karodziņu un apstipriniet izvēli, nospiežot uz "Done" (Gatavs).

### Uzpildiet ūdens tvertni.

3. Noņemiet ūdens tvertni (A9) (2. att.) un uzpildiet līdz MAX līnijai ar svaigu aukstu dzeramo ūdeni (3. att.).

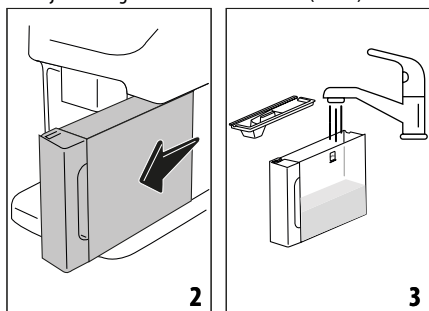

4. Atlieciet atpakaļ tvertni, tad apstipriniet, nospiežot "Next" (Tālāk);

### Karstā ūdens snipja uzstādīšana

5. Nolaidiet atloku un uzstādiet karstā ūdens snipi (D5) uz piederumu savienotāja (A17) (4. att.): Nospiediet "Next" (Tālāk).

### Pupuņu piltuves uzpildīšana

6. Uzpildiet pupuņu piltuvi (A4) (5. att.), pēc tam apstipriniet, nospiežot "Next" (Tālāk).

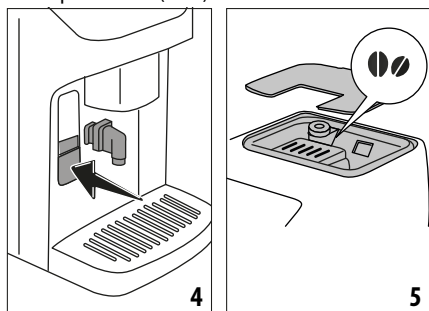

### Ūdens kontūra uzpilde un skalošana

7. Novietojiet zem kafijas snipja (A16) un zem karstā ūdens snipja vismaz 200 ml tilpuma trauku (6. att.).

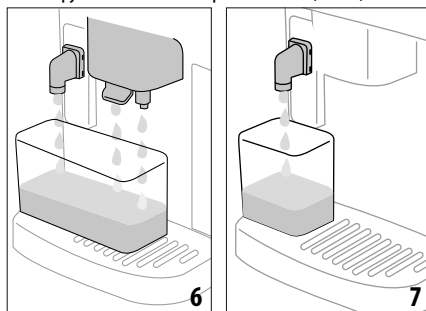

8. Nospiediet "Yes" (Jā), lai uzpildītu ūdens kontūru: Ierīce izdala ūdeni no karstā ūdens snipja (7. att.);

9. Padeves beigās kafijas automāts turpina sildīšanu un beidz šo procedūru ar skalošanas ciklu, izdalot karsto ūdeni no kafijas snipja (8. att.).

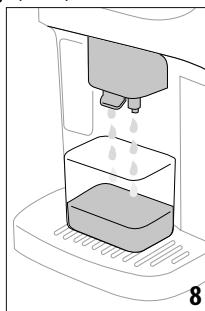

### Ūdens cietības noteikšana

10. Izņemiet testa strēmeli (D1): lai turpinātu, nospiediet "Start" (Sākt).
11. Aptuveni vienu sekundi pilnībā iegremdējiet strēmeli glāzē ar ūdeni.
12. Izņemiet strēmeli no ūdens un mazliet pakratiet. nospiediet "Next" (Tālāk).
13. Aptuveni pēc minūtes parādās 1, 2, 3 vai 4 sarkani kvadrāti atkarībā no ūdens cietības.

### Lūdzu, ņemiet vērā!

- Atkaļķošanas trauksme tiek parādīta pēc laika perioda, kas noteikts atbilstoši ūdens cietības līmenim. Ierīci iespējams arī programmēt atbilstoši faktiskai ūdens cietībai dažādos reģionos, lai atkaļķošanas procedūra būtu jāveic retāk. Attiecīgi ir ieteicams bez kavēšanās iestatīt pareizo vērtību, izpildot kafijas automāta soli pa solim sniegto pamācību.
- Katrs sarkanais kvadrāts atbilst vienam līmenim.

## Ūdens cietības iestatīšana

14. Atlasiet displejā ūdens cietības līmeni atbilstoši iepriekš aprakstītajai mērīšanas procedūrai un nospiediet "Ok" (Labi).
15. Atlasītā ūdens cietība tiks saglabāta kafijas automāta iestatījumos.

### Lūdzu, ņemiet vērā!

Ūdens cietības vērtību var mainīt tieši no iestatījumu izvēlnes (skatiet "6.12 Ūdens cietība").

## Ūdens mikstinātāja filtra uzstādīšana

16. Kafijas automāts pieprasa uzstādīt ūdens mikstinātāja filtru(D4): nospiediet "Start" (Sākt), lai turpinātu (lai darbību atliktu, tā vietā nospiediet "Later" (Vēlāk)).
17. Noņemiet ūdens tvertni (A9) (2. att.) un uzpildiet līdz MAX līnijai ar svaigu dzeramo ūdeni (3. att.), un nospiediet "Next" (Tālāk).
18. Izņemiet filtru no iepakojuma un pagrieziet datuma indikatoru, lai redzētu nākamos 2 mēnešus (9. att.). Nospiediet "Next" (Tālāk).

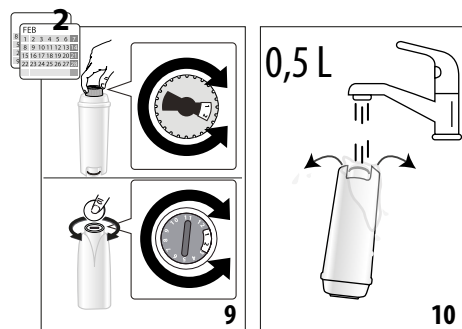

### Lūdzu, ņemiet vērā!

Filtrs kalpo aptuveni divus mēnešus, ja kafijas automāts tiek normāli lietots; savukārt, ja kafijas automāts ir dikstāvē ar uzstādītu filtru, tas kalpos ne ilgāk kā trīs nedēļas.

19. Lai aktivizētu filtru, ilgāk par minūti teciniet krāna ūdeni cauri filtra atverei, līdz ūdens tek ārā pa atverēm sānos (10. att.). Nospiediet "Next" (Tālāk).
20. Ievietojiet filtru ūdens tvertnē un iegremdējiet pilnībā uz desmit sekundēm, sasverot un viegli piespiežot, lai izlaistu gaisa burbuliņus (11. att.); nospiediet "Next" (Tālāk).
21. Ievietojiet filtru tā korpusā (12. att.) un iespiediet līdz galam. Nospiediet "Start" (Sākt);

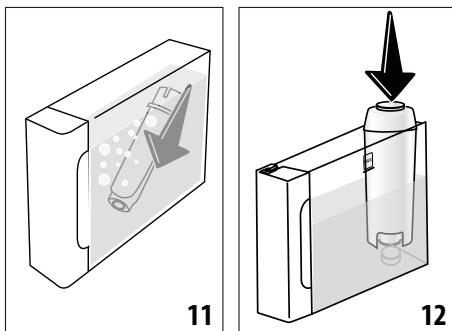

22. Aizveriet tvertni ar vāku (A8);
23. Atlieciet atpakaļ ūdens tvertni kafijas automātā un nospiediet "Next" (Tālāk).
24. Novietojiet tukšu tvertni ar minimālo 0,5 litru ietilpību zem karstā ūdens snipja (7. att.) un nospiediet "Yes" (Jā), lai filtru aktivizētu.
25. Kafijas automāts izdala karsto ūdeni, pēc tam automātiski pārtrauc izvadi.
26. Filtrs tagad ir aktīvs, un kafijas automātu var lietot.
27. Tagad, kad visi tehniskie aspekti ir apskatīti, nospiediet "Start" (Sākt), lai iepazītos ar kafijas automātu.

## Profilu iestatīšana

28. Atlasiet to personu skaitu, kuras izmantos kafijas automātu; nospiediet "Next" (Tālāk).
29. Kafijas automāts automātiski izveido profilu katram lietotājam: lai pielāgotu profilu, nospiediet  (nospiediet pogu "Change" (Mainīt) vai "Profile" (Profils)). Pēc vajadzīgo izmaiņu veikšanas nospiediet "Save" (Saglabāt);
30. nospiediet "Next" (Tālāk).
31. Nospiediet "Start" (Sākt), lai palaistu ievada videoklipu.
32. Videoklipa beigās tiek rādīts QR kods: noskenējiet to, lai piekļūtu rokasgrāmatām/atbalsta pakalpojumiem. Nospiediet "Next" (Tālāk).
33. Nospiediet "Start" (Sākt): tagad kafijas automāts ir gatavs lietošanai.

### Lūdzu, ņemiet vērā!

Pirmajā kafijas automāta lietošanas reizē nepieciešams pagatavot 4–5 kafijas krūzes cappuccino, lai dzēriens iegūtu pareizo garšu.

## 4. KAFIJAS AUTOMĀTA IESLĒGŠANA

### Lūdzu, ņemiet vērā!

- Katrā kafijas automāta ieslēgšanas reizē tas izpilda automātisko iepriekšējās sildīšanas un skalošanas ciklu, ko nevar pārtraukt. Kamēr šis cikls nav pabeigts, kafijas automāts nav gatavs lietošanai.

1. Lai ieslēgtu kafijas automātu, nospiediet  (B1) (13. att.): kafijas automāts ieslēgsies;

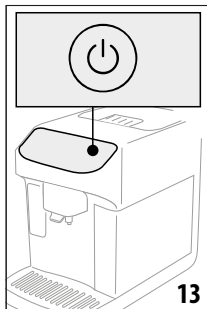

2. Kad uzsildīts līdz iestatītajai temperatūrai, notiek skalošanas cikls un no kafijas snijpiem plūst karsts ūdens (A16); papildus boilerā sildīšanai tiek sildīti arī iekšējie kontūri, caur tiem cirkulējot karstajam ūdenim.

## 5. IERĪCES IZSLĒGŠANA

Kad automāts tiek izslēgts pēc kafijas gatavošanas, tas veic automātisku skalošanas ciklu.

1. Lai izslēgtu kafijas automātu, nospiediet  (B1) (13. att.).
2. Ja ieprogrammēts, kafijas automāts izpilda skalošanas ciklu, izdalot karstu ūdeni no kafijas snipja (A16), pēc tam izslēdzas (pāriet gaidstāvē).

### 5.1 Izslēgšana uz ilgāku laika periodu:

Ja kafijas automāts netiek izmantots ilgāku laiku (piem., pirms došanās atvaļinājumā):

1. izslēdziet ierīci, nospiežot  (B1) (13. att.).
2. iztukšojiet un iztīriet kafijas atlikumu tvertni (A10) un ūdens tvertni (A9);
3. izņemiet kontaktdakšu (A7) no elektrotīkla kontaktligzdas. (Svarīgi! Nekādā gadījumā neatvienojiet kafijas automātu no elektrotīkla kontaktligzdas, kamēr tas vēl ir ieslēgts.)

#### Lūdzu, ņemiet vērā!

Atkārtoti ieslēdzot automātu, piepildiet ūdens tvertni un pirms jebkāda veida dzēriena pagatavošanas veiciet 3 skalošanas ciklus, kā norādīts sadaļā "6.1 Skalošana"

## 6. IZVĒLNES IESTATĪJUMI

### 6.1 Skalošana

Lietojot šo funkciju, karsto ūdeni var padot no kafijas snijpiem (A16) (un, ja uzstādīts, no karstā ūdens snipja (D5)), lai iztīrītu un uzsildītu ierīces iekšējo kontūru.

Palieciet zem snijpiem vismaz 200 ml tilpuma trauku (6. att.).

Lai aktivizētu funkciju:

1. Nospiediet iestatījumu izvēlni (C6) (14. att.);

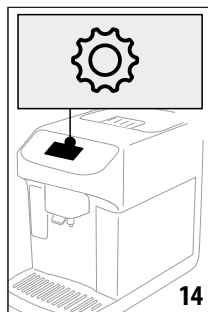

2. Atlasiet vienumu "Rinse" (Skalot);
3. Nospiediet "Yes" (Jā), lai sāktu skalošanas ciklu: pēc dažām sekundēm tiek izdalīts karsts ūdens, lai iztīrītu un uzsildītu kafijas automāta iekšējo kontūru (8. att.).
4. Lai pārtrauktu skalošanu, nospiediet "Stop" vai uzgaidiet, līdz skalošana tiek pārtraukta automātiski.

#### Lūdzu, ņemiet vērā!

- Ja kafijas automāts netiek izmantots ilgāk par 3–4 dienām, ir ļoti ieteicams, vēlreiz to ieslēdzot, pirms lietošanas izpildīt 2–3 skalošanas ciklus.
- Ūdens var nokļūt kafijas atlikumu tvertnē (A10) skalošanas procedūras laikā: tas ir normāli.

### 6.2 Atkaļķošana

Instrukcijas par atkaļķošanu skatiet sadaļā "14. Atkaļķošana".

### 6.3 Ūdens filtrs

Instrukcijas par filtru (D4) skatiet sadaļā "15. Ūdens mīkstinātāja filtrs".

### 6.4 Vispārīgi

1. Nospiediet iestatījumu izvēlni (C6) (14. att.);
2. Ritiniet izvēlnes lapas, līdz tiek rādīts "General" (Vispārīgi). Šajā izvēlnes sadaļā ar vienu pieskārienu var aktivizēt vai deaktivizēt šādas funkcijas:
  - "Audible warning" (Akustisks brīdinājums): ja šī funkcija ir iespējota, kafijas automāts raidīs pikstienu vienmēr, kad tiks veikta jebkāda darbība.
  - "Energy saving" (Energijas taupīšana): lietojiet šo funkciju, lai aktivizētu vai deaktivizētu enerģijas taupīšanas režīmu. Ja funkcija ir aktivizēta, tā samazina enerģijas patēriņu saskaņā ar Eiropas noteikumiem. Sākuļlapā redzams , kas rāda, ka darbojas enerģijas taupīšana.
3. Nospiediet "X", lai saglabātu jauno atlasīto un pārietu atpakaļ uz sākuļlapu (C).

Ekrānā ir redzams arī kafijas automāta sērijas numurs, kas ir būtiska informācija, ja klientu apkalpošanas dienestam nepieciešams precīzi identificēt kafijas automātu.



## 6.5 Automātiskā izslēgšanās

Automātisko izslēgšanos var iestatīt, lai ierīce, ja tā netiek lietota, izslēdzas pēc 15 vai 30 minūtēm, vai pēc 1 vai 3 stundām. Lai programmētu automātiskās izslēgšanās iestatījumu, turpiniet šādi:

1. Nospiediet iestatījumu izvēlni (C6) (14. att.);
2. Ritiniet izvēlnes lapas, līdz tiek rādīts "Set auto-off" (Automātiskās izslēgšanās iestatīšana).
3. Atlasiet vēlamo laika intervālu (15 vai 30 minūtes, vai 1 vai 3 stundas).
4. Nospiediet "X", lai saglabātu jauno atlasīto pārienu atpakaļ uz sāku lapu (C).

## 6.6 Kafijas temperatūra

Lai mainītu kafijas gatavošanā izmantotā ūdens temperatūru, rīkojieties šādi.

1. Nospiediet iestatījumu izvēlni (C6) (14. att.);
2. Ritiniet lapas, līdz tiek rādīts viens "Coffee temperature" (Kafijas temperatūra).
3. Nospiediet "Set" (Iestatīt).
4. Atlasiet vēlamu temperatūru no piedāvātajām iespējām.
5. Nospiediet "<", lai atgrieztos iestatījumu izvēlnē.

### **Lūdzu, ņemiet vērā!**

Temperatūras dažādības iedarbība visvairāk izpaužas vieglo kofeīn dzērienu gadījumā.

## 6.7 Atbalsts

1. Nospiediet iestatījumu izvēlni (C6) (14. att.);
2. Ritiniet izvēlnes lapas, līdz tiek rādīts viens "Support" (Atbalsts).
3. Skenējiet QR kodu, lai skatītu rokasgrāmatu un piekļūtu atbalsta pakalpojumiem.
4. Nospiediet "X", lai pārienu atpakaļ uz sāku lapu (C).

## 6.8 Piena karafes tīrīšana

Kafijas automāts piedāvā rūpīgas piena karafes (E) tīrīšanas pamācību, kas laika gaitā nodrošinās vienmērīgu Lattecrema sistēmas darbību.

1. Nospiediet iestatījumu izvēlni (C6) (14. att.);
2. Ritiniet lapas, līdz tiek rādīts viens "Cleaning the milk carafe" (Piena karafes tīrīšana).
3. Lai izlasītu darbību secību, nospiediet "Next" (Tālāk) vai "Back" (Atpakaļ).
4. Pēdējā darbībā nospiediet "Done" (Gatavs), lai dotos atpakaļ uz iestatījumu izvēlni.
5. Nospiediet "X", lai pārienu atpakaļ uz sāku lapu (C).

### **Lūdzu, ņemiet vērā!**

Šī procedūra ir ilustrēta sadaļā "Piena karafes (E) tīrīšana".

## 6.9 Statistika

Šī funkcija rāda ar kafijas automātu saistīto statistiku. Lai skatītu statistiku, rīkojieties šādi.

1. Nospiediet iestatījumu izvēlni (C6) (14. att.);
2. Ritiniet lapas, līdz tiek rādīts viens "Statistics" (Statistika) kopā ar galvenajiem statistikas datiem: lai skatītu vairāk datu, nospiediet "Read more" (Lasīt vairāk).
3. Nospiediet "<", lai atgrieztos iestatījumu izvēlnē.
4. Nospiediet "X", lai pārienu atpakaļ uz sāku lapu (C).

## 6.10 Valodas

Lai mainītu sāku lapas valodu, rīkojieties šādi.

1. Nospiediet iestatījumu izvēlni (C6) (14. att.);
2. Ritiniet lapas, līdz tiek rādīts viens "Languages" (Valodas).
3. Nospiediet "Set" (Iestatīt).
4. Nospiediet karodziņu, kas atbilst vajadzīgajai valodai (ritiniet lapas, lai redzētu visas pieejamās valodas). displejs nekavējoties atjauninās un parāda atlasīto valodu;
5. Nospiediet "<", lai saglabātu jauno atlasīto dotos atpakaļ uz iestatījumu izvēlni.

## 6.11 Kafijas dzirnaviņu iestatījumi

Kafijas automāts piedāvā pamācību, kā regulēt malšanu un panākt labākos rezultātus.

1. Nospiediet iestatījumu izvēlni (C6) (14. att.);
2. Ritiniet lapas, līdz tiek rādīts viens "Coffee grinder settings" (Kafijas dzirnaviņu iestatījumi).
3. Nospiediet "Read more" (Lasīt vairāk), lai skatītu pamācību, kā pareizi ieregulēt smalkāku vai rupjāku malumu. Lai izlasītu padomu, nospiediet "Next" (Tālāk) vai "Back" (Atpakaļ).
4. Pēdējā lapā nospiediet "Ok" (Labi), lai dotos atpakaļ uz iestatījumu izvēlni.
5. Nospiediet "X", lai pārienu atpakaļ uz sāku lapu (C).

### **Lūdzu, ņemiet vērā!**

- Pēc iepriekšminētās procedūras pabeigšanas pirms turpmākas regulēšanas jāpagatavo vismaz 3 kafijas. Ja kafijas padeve joprojām nav pareiza, atkārtojiet procedūru.
- Regulēšanas ripu (A2) drīkst griezt tikai kafijas dzirnaviņu darbības laikā kafijas gatavošanas sākuma darbībā.

## 6.12 Ūdens cietība

Lai mainītu noklusējuma ūdens cietības iestatījumu, kad kafijas automāts tiek izmantots pirmo reizi, rīkojieties šādi:

1. Atkārtojiet cietības testu, kā norādīts sadaļā "Ūdens cietības noteikšana".
2. Nospiediet iestatījumu izvēlni (C6) (14. att.);
3. Ritiniet lapas, līdz tiek rādīts viens "Water hardness" (Ūdens cietība).
4. Nospiediet "Set" (Iestatīt).
5. Atlasiet displejā ūdens cietības līmeni atbilstoši testa rezultātam: tiks saglabāts jaunais iestatījums.
6. Nospiediet "<", lai atgrieztos iestatījumu izvēlnē.

7. Nospiediet "X", lai pārietu atpakaļ uz sāklaplau (C).

### 6.13 Tukšs kontūrs

Lai novērstu kontūrā esošā ūdens sasaldšanu, ja kafijas automāts netiek izmantots ilgāku laiku vai pirms nogādāšanas servisā, ieteicams iztukšot ūdens kontūru.

1. Nospiediet iestatījumu izvēlni (C6) (14. att.);
2. Ritiniet izvēlnes lapas, līdz tiek rādīts "Empty circuit" (Tukšs kontūrs).
3. Nospiediet "Ok" (Labi), lai sāktu vadītu procedūru.
4. Izņemiet, iztukšojiet un atkal atlieciet vietā kafijas atlikumu tvertni (A10) un pīlēšanas paplāti (A14) (15. att.), pēc tam nospiediet "Next" (Tālāk).

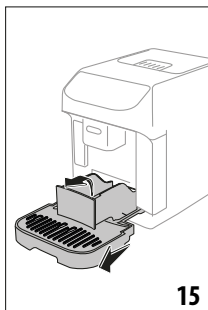

5. Piestipriniet snīpi (D5) pie savienotāja (A17) (4. att.);
6. Palieciet zem snīpiem vismaz 200 ml tilpuma trauku (6. att.). Nospiediet "Next" (Tālāk).
7. Kafijas automāts palaiž skalošanas ciklu, no snīpiem izvadot karstu ūdeni.
8. Kad skalošana ir pabeigta, izņemiet ūdens tvertni (A9) (2. att.) un iztukšojiet; Nospiediet "Next" (Tālāk).
9. Izņemiet ūdens mikstinātāja filtru (ja tāds ir uzstādīts) (D4) no ūdens tvertnes un nospiediet "Next" (Tālāk);
10. Atlieciet atpakaļ ūdens tvertni (tukšu) un nospiediet "Yes" (Jā).
11. Uzgaidiet, līdz kafijas automāts iztukšo kontūru. (Svarīgi: no snīpiem plūst karsts ūdens, ievērojiet piesardzību!). Pakāpeniski iztukšojoties ūdens kontūram, kafijas automāts var kļūt skaļāks: tas ir normāls darbības aspekts.
12. Kad kontūrs ir iztukšots, izņemiet, iztukšojiet un novietojiet pīlēšanas paplāti, tad nospiediet "Yes" (Jā).
13. Nospiediet "Ok" (Labi): kafijas automāts izslēdzas (pāriet gaidstāvē).
14. Atvienojiet kafijas automātu no elektrotīkla.

Nākamajā kafijas automāta ieslēgšanas reizē izpildiet norādījumus sadaļā "3. Ierīces darbināšana pirmajā reizē".

### 6.14 Noklusējuma vērtības

Šī funkcija atiestata visus izvēlnes iestatījumus un visus lietotāja pielāgojumus, atjaunojot rūpnīcas noklusējuma vērtības (izņemot valodu, kas paliek, kāda iestatīta, un statistiku).

1. Nospiediet iestatījumu izvēlni (C6) (14. att.);
2. Ritiniet izvēlnes lapas, līdz tiek rādīts viedums "Default values" (Noklusējuma vērtības);
3. Nospiediet "Read more" (Lasīt vairāk):
4. Atlasiet atiestatāmos vienumus: kafijas automātā vai individuālā profilā, pēc tam nospiediet "Next" (Tālāk);
5. Izpildiet norādījumus, līdz tiek pieprasīts apstiprinājums, un nospiediet "OK" (Labi): atkal parādīsies sākuma lapa (C).

### Lūzdu, ņemiet vērā!

Ikreiz, kad kafijas automātā (nevis individuālajam profilam) tiek atiestatītas rūpnīcas noklusējuma vērtības, tas automātiski tiks iedarbināt pirmās reizes sākšanas secību, no "Ūdens mikstinātāja filtra uzstādīšana".

## 7. DZĒRIENU IZVĒLE

Kafijas automātu var izmantot, lai pagatavotu ļoti dažādus dzērienus\*

(\* dzērienu skaits un veids atšķiras atkarībā no modeļa).

	Karsts	Auksts
Espresso	✓	✗
2X Espresso	✓	✗
Kafija	✓	✓
Doppio+	✓	✗
Long	✓	✗
Americano	✓	✓
Cappuccino	✓	✗
Latte Macchiato	✓	✗
Caffelatte	✓	✗
Cappuccino Mix	✓	✗
Espresso Macchiato	✓	✗
Balta kafija	✓	✗
Cappuccino+	✓	✗
Cortado	✓	✗
Piens	✓	✗
Karstais ūdens	✓	✗

No panela (B) piekļūstiet vēlamā dzēriena veidam (Milk (B3): dzērieni uz piena bāzes; Coffee (B2): dzērieni uz kafijas bāzes), pārliecinoties, vai kafijas automāts ir apriekts ar vajadzīgajiem pieredumiem.

## 8. KAFIJAS DZĒRIENU GATAVOŠANA

### 8.1 Kafijas automāta sagatavošana kafijas dzērienu gatavošanai

#### Svarīgi!

Neizmantojiet zaļas, karamelizētas vai iecukurotas kafijas puņiņas, jo tās var pielipt pie kafijas dzirnaviņām un padarīt tās nelietojamās.

1. Novietojiet 1 vai 2 krūzītes zem kafijas snipja (A16).
2. Nolaidiet snipi pēc iespējas tuvu krūzītei (16. att.): tādējādi kafija būs krēmīgāka.

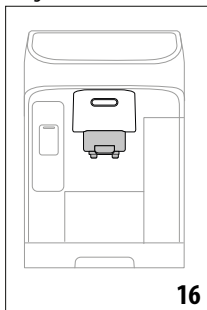

### 8.2 Tieši atlasīti kafijas dzērieni

1. Nospiediet sākuļlapā (C) to attēlu, kas atbilst kafijai, ko vēlaties pagatavot (C7) (piem., espresso, 17. att.)



2. **Karsts dzēriens uz kafijas bāzes:** kafijas automāts sāk gatavošanu.

#### Auksts kafijas dzēriens:

- atlasiet "Iced" (Ar ledu) vai "Extra Iced" (Ar daudz ledus): nospiediet "Next" (Tālāk);
- atkarībā no izdarītās izvēles, pirms dzēriena pagatavošanas kafijas automāts ieteiks, cik daudz ledus jāpievieno dzērienam: ievietojiet glāzē ieteikto skaitu ledus gabaliņu (18. att.) un nospiediet "Deliver" (Padot).



- Kafijas automāts turpina gatavošanu.





3. Displejā parādās katras atsevišķās darbības (maļšana, kafijas padeve) apraksts.
4. kolidz gatavošana ir pabeigta, kafijas automāts atkal ir gatavs lietošanai.

### 8.3 Pielāgoti dzērieni uz kafijas bāzes

Lai pagatavotu dzērienus uz kafijas bāzes atbilstoši pielāgotiem parametriem, rīkojieties šādi.

1. Nospiediet pielāgošanas joslu (C8) tā attēla apakšā, kas atbilst vēlamajai kafijai (piem., espresso, 19. att.): displejā parādās parametri, ko var atlasīt atbilstoši personiskajām vēlmēm:



 Daudzums	
 Intensitāte	

2. **Karsts kafijas dzēriens:** Pēc parametru iestatīšanas nospiediet "Deliver" (Padot): kafijas automāts turpina gatavošanu, un displejā parādās katras atsevišķās darbības (maļšana, kafijas padeve) apraksts;

**Auksts kafijas dzēriens:** pēc parametru iestatīšanas nospiediet "Start" (Sākt) un rīkojieties šādi:

- atlasiet dzērienu "Ice" (Ar ledu) vai "Extra Ice" (Ar daudz ledus): nospiediet "Next" (Tālāk).
- atkarībā no izdarītās izvēles, pirms dzēriena pagatavošanas kafijas automāts ieteiks, cik daudz ledus jāpie-

vieno dzērienam: ievietojiet glāzē ieteikto skaitu ledus gabaliņu (18. att.) un nospiediet "Deliver" (Padot).

- Kafijas automāts turpina gatavošanu, un displejā tiek rādīts katras atsevišķās darbības (malšana, kafijas padeve) apraksts;
3. Kad padeve beigusies, nospiediet "Save" (Saglabāt), lai saglabātu jaunus iestatījumus, vai "Cancel" (Atcelt), lai paturētu iepriekšējos parametrus.

### Lūdzu, ņemiet vērā!

Ja saglabājat jaunus iestatījumus, tie tiks saglabāti TIKAI atlasītajā profilā.

4. Lai atgrieztos sāku lapā (C), nogaidiet dažus brīžus vai nospiediet "X".

Kafijas automāts ir gatavs atkārtotam lietojumam.

## 8.4 Dzērienu gatavošana no maltas kafijas

### Svarīgi!

- Nekad nepievienojiet malto kafiju, kad ierīce ir izslēgta, jo tā var izbirt ierīces iekšpusē vai piesārņot to. Tas var radīt kafijas automāta bojājumus.
- Neizmantojiet vairāk nekā 1 ar kafiju pildītu mērkarotes iedaļu (D2), jo tas var piesārņot kafijas automātu vai nosprostot piltuvi (A3).
- Lietojot malto kafiju, vienlaicīgi var pagatavot tikai vienu krūzīti.
- Gatavojot **Long** kafiju: gatavošanas vidū, kad kafijas automāts pieprasa, pievienojiet vienu mērkarotes iedaļu maltas kafijas un nospiediet "OK" (Labi).
- Noteiktus dzērienus nevar pagatavot ar malto kafiju: **Doppio+, 2x Espresso, Cappuccino+**

1. Nospiediet pielāgošanas joslu (C8) tā attēla apakšā, kas atbilst vēlamajai kafijai (piem., espresso, 19. att.): displejā parādās parametri, ko var atlasīt atbilstoši personiskajām vēlmēm:
2. Izvēlieties daudzumu un atlasiet iepriekšēji maltu kafiju .
3. Nospiediet "Deliver" (Padot);
4. Paceliet iepriekšēji maltās kafijas piltuves vāciņu (A3), pārliedzinieties, vai piltuve nav aizsprostota, tad pievienojiet vienu mērkarotes iedaļu (D2) iepriekšēji maltās kafijas (20. att.) un nospiediet "OK" (Labi), lai turpinātu kafijas gatavošanu;

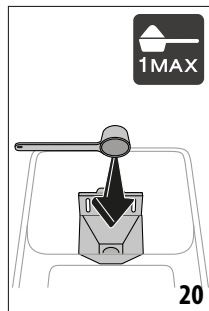

5. Kafijas automāts turpina gatavošanu, un displejā parādās katras atsevišķās darbības (ūdens sildīšana, kafijas padeve) apraksts.

Kolidz gatavošana ir pabeigta, kafijas automāts atkal ir gatavs lietošanai.

## 8.5 Extra shot (tikai karsto dzērienu gadījumā)

Noteiktos gadījumos var pievienot vēl vienu Espresso (30 cc), kas piešķirs papildu "sparu". Opcija Extra Shot ir pieejama šādu dzērienu gadījumā\*:

(\* dzērienu skaits un veids atšķiras atkarībā no modeļa).

Espresso	✓
Espresso	✓
Espresso Macchiato	✓
Long	✓
Kafija	✓
Doppio+	✓
Americano	✓
Cappuccino	✓
Latte Macchiato	✓
Caffelatte	✓
Cappuccino Mix	✓
Cortado	✓
Balta kafija	✓
Cappuccino+	✓

Rikožieties šādi.

1. Nospiediet pielāgošanas joslu (C8) attēla apakšā atbilstoši vēlamajai kafijai (piem., espresso, 19. att.).
2. Pirmajā reizē, kad atlasāt šo funkciju, pārliedzinieties, vai izmantotā krūzīte ir pietiekami liela: nospiediet "Extra Shot" un tad nospiediet "Ok" (Labi).

3. Atlasiet vēlamo daudzumu un intensitāti. Nospiediet "Deliver" (Padot);
4. Lietojot šo funkciju pirmo reizi, kafijas automāts gaidīs apstiprinājumu: nospiediet "Ok" (Labi).
5. Kafijas automāts turpina gatavošanu, un displejā parādās katras atsevišķās darbības (maļšana, kafijas padeve + papildu maļšana un padeve) apraksts.
6. Kad dzēriens gatavs, nospiediet "Save" (Saglabāt), lai saglabātu jaunus iestatījumus, vai "Cancel" (Atcelt), lai patūrētu iepriekšējos parametrus.

Kafijas automāts ir gatavs atkārtotam lietojumam.

### Lūdzu, ņemiet vērā!

- Ja saglabājat jaunus iestatījumus, tie tiks saglabāti TIKAI atlasītajā profilā.
- Ja atlasīts Extra Shot, nebūs iespējams mainīt daudzuma iestatījumu vai izmantot iepriekšēji maltu kafiju.
- Ja atlasīts "Extra Shot", pielāgošanas joslā parādās simbols .
- Lai ņemtu šīs funkcijas atlasī, nospiediet "Extra shot" otru reizi.

## 8.6 Vispārēji norādījumi par dzērienu gatavošanu uz kafijas bāzes

- Kamēr kafijas automāts gatavo kafiju, padevi iespējams jebkurā brīdī pārtraukt, nospiežot "Stop" (Apturēt) vai "Cancel" (Atcelt).
- Tiklīdz padeve ir pabeigta, lai palielinātu kafijas daudzumu krūzītē, vienkārši nospiediet "Extra". Kad sasniegts nepieciešamais daudzums, nospiediet "Stop" (Apturēt) vai "Cancel" (Atcelt).
- Kafijas automāta lietošanas laikā var tikt rādītas dažādas brīdinājuma ziņas ("Fill tank with fresh water up to MAX level" (Uzpildiet tvertni ar svaigu ūdeni līdz līmenim MAX) u. tml.); to nozīmi ir izskaidrota sadaļā "17. Displejā rādītāji ziņojumi".
- Ja kafija plūst pa pilienam, ir pārāk vāja un nepietiekami krēmīga, vai pārāk auksta, lasiet pamācību par kafijas dzirnaviņu regulēšanu (skatiet nodaļu "6.11 Kafijas dzirnaviņu iestatījumi") un sadaļu "18. Traucējummeklēšana".
- Ja aktivizēts režīms "Energy Saving" (Energijas taupīšana), iespējams, būs jāuzgaida dažas sekundes, pirms tiek izvadīta pirmā kafija.

## 8.7 Padomi karstākai kafijai

Lai pagatavotu karstāku kafiju, rīkojieties šādi:

- palaidiet skalošanas ciklu pirms kafijas gatavošanas (nodaļa "6.1 Skalošana" iestatījumu izvēlnē);
- uzsildiet krūzītes ar karstu ūdeni, izmantojot karstā ūdens funkciju (skatiet sadaļu "10. Karstā ūdens gatavošana").
- palieliniet kafijas temperatūru iestatījumu izvēlnē (sadaļa "6.6 Kafijas temperatūra" iestatījumu izvēlnē).

## 9. CAPPUCCINO UN PIENA KAFIJU GATAVOŠANA

### 9.1 Piena karafes (E) sagatavošana

#### Lūdzu, ņemiet vērā!

Lai novērstu piena pagatavošanu ar nepietiekamām putām vai lieliem burbuļiem, vienmēr tīriet piena karafī, kā aprakstīts sadaļā "9.6 Piena karafes tīrīšana pēc lietošanas" un "13.11 Piena karafes (E) tīrīšana".

### 9.2 Kādu pienu lietot?

Putu kvalitāte ir atkarīga no:

- izmantotā dzīvnieku piena vai augu izcelsmes dzēriena temperatūras (lai iegūtu labākos rezultātus, vienmēr izmantojiet dzīvnieku pienu vai augu izcelsmes dzērienu tieši no ledusskapja, 5 °C);
- piena vai augu dzēriena veida;
- izmantotā zīmola;
- sastāvdaļām un uzturvērtības.

Govs piens	
Pilnpiens (tauku saturs >3,5%)	✓
Dalēji attaukots piens (tauku saturs starp 1,5 un 1,8%)	
Vāji piens (tauku saturs <0,5%)	
Augu izcelsmes dzērieni	
Soja	✓
Mandeles	✓
Auzas	✓

### 9.3 Piena karafes uzpildīšana un pievienošana

1. Atveriet vāku (E1) (21. att.);

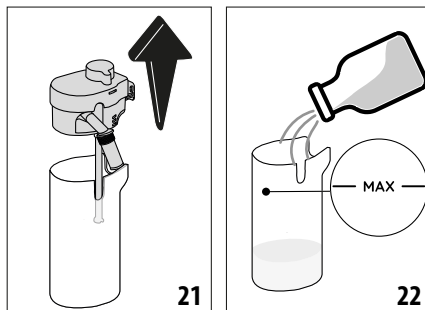

- Uzpildiet piena tvertni (E2) ar pietiekamu daudzumu piena, nepārsniedzot MAX līmeņa atzīmi uz tvertnes (22. att.).
- Pārliecinieties, vai piena ieplūdes caurulīte (E7) ir pareizi nostiprināta atverē piena karafes vāka apakšā (23. att.);

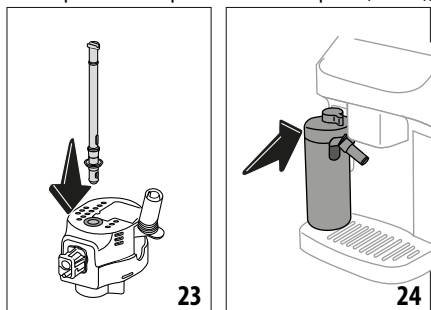



- Uzlieciet vāku atpakaļ uz piena tvertnes.
- Nolaidiet atloku, piestipriniet karafi pie savienotāja (A17) un iebīdiet līdz galam (24. att.): kafijas automāts raida pikstienu (ja pikstiena funkcija ir iespējota);
- Novietojiet pietiekami lielu krūzīti zem kafijas snīpjiem (A16) un zem piena snīpja (E5). Piena snīpi ir iespējams pagarināt, tikai regulējot pagarinājumu (E6);
- Atlasiet vajadzīgo dzērienu, kā aprakstīts turpmākajās sadaļās.

#### Lūdzu, ņemiet vērā!

Ja iespējots režīms "Energy Saving" (Energijas taupīšana (skatiet sadaļu "6.4 Vispārīgi")), iespējams, būs jāuzgaida dažas sekundes, pirms tiek izvadīts dzēriens.

### 9.4 Putu līmeņa regulēšana

Grieziet putu regulēšanas ripu (E3), lai atlasītu piena putu daudzumu, kāds jāpadod, gatavojot dzērienus uz piena bāzes.

Ripas pozīcija	Ieteicams...
 Smalkas	<ul style="list-style-type: none"> <li>Caffelatte</li> <li>Karsts piens (neputots)</li> </ul>
 Krēmīgas	<ul style="list-style-type: none"> <li>Latte Macchiato</li> <li>Balta kafija</li> <li>Cortado</li> </ul>
 Bļīvas	<ul style="list-style-type: none"> <li>Cappuccino</li> <li>Cappuccino Mix</li> <li>Espresso Macchiato</li> <li>Cappuccino+</li> <li>Karsts piens (putots)</li> </ul>

### 9.5 Piena dzērienu gatavošana

Sākumlapā (C) nospiediet tieši uz attēla, kas atbilst vajadzīgam dzērienam (C7).

Kā tas ir kafijas dzērienu gadījumā, dzērienu var pielāgot, nospiežot uz pielāgošanas joslas (C8) attēla apakšā sākumlapā.

### 9.6 Piena karafes tīrīšana pēc lietošanas

Pēc katras piena dzēriena padeves kafijas automāts prasīs, lai lietotājs palaikā TĪRĪŠANAS funkciju un notīra piena karafes vāku (E1). Lai sāktu tīrīšanu, rīkojieties šādi:

- Atstājiet piena karafi ierīcē (tvertnei nav nepieciešams iztukšot).
- Novietojiet krūzīti vai citu trauku zem piena snīpja (E5) (25. att.);

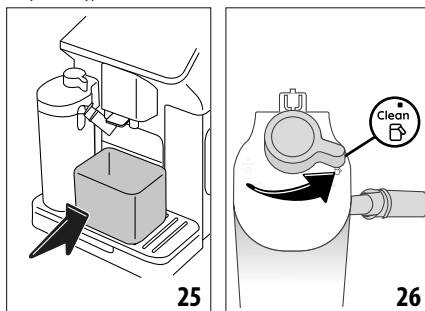

- Pagrieziet putu regulēšanas/tīrīšanas ripu (E3) uz "Clean" (Tīrīt) (26. att.): no piena snīpja tiks padots karsts ūdens un tvaiks. Tīrīšana tiek izbeigta automātiski.
- Pagrieziet ripu atpakaļ uz vienu no putu atlasē iedaļām.

#### Ja secīgi tiek gatavoti dažādi dzērieni:

- Lai turpinātu turpmāko gatavošanu, kad parādās ziņa par karafes tīrīšanu (ripa iestatīta uz "Clean" (Tīrīt)), nospiediet "Cancel" (Atcelt). pēc pēdējā dzēriena pagatavošanas, veiciet karafes tīrīšanu.

#### Pēc vairāku dzērienu pagatavošanas piena tvertne ir iztukšota vai atlikušā piena daudzums ir nepietiekams, lai pagatavotu citus dzērienus

- Kad piena karafes tīrīšanas darbība ir palaista (ripa iestatīta uz "Clean" (Tīrīt)), izjauciet piena karafi un notīriet visus komponentus, rīkojoties, kā aprakstīts sadaļā "13.11 Piena karafes (E) tīrīšana"

#### Pēc vairāku dzērienu pagatavošanas tvertnē ir atlicis pietiekošs piena daudzums citu dzērienu pagatavošanai

- palaidiet piena karafes tīrīšanas darbību (ripa iestatīta uz "Clean" (Tīrīt)), noņemiet piena karafi un uzreiz ievietojiet ledusskapī. Karstā piena karafi  var uzglabāt ledusskapī ne ilgāk par 2 dienām, pēc kā visi komponenti ir jānotīra, rīkojoties, kā aprakstīts sadaļā "13.11 Piena karafes (E) tīrīšana".

## Svarīgi!

Ja piena karafe atstāta ārpus ledusskapja ilgāk par **30 minūtēm**, izjauciet to un notīriet visus komponentus, rīkojieties, kā aprakstīts sadaļā "13.11 Piena karafes (E) tīrīšana".

## Pēc piena dzērienu pagatavošanas — vispārīgas piezīmes:

- Ja piena karafe nav tīrīta, sākumlapā parādās simbols  kā atgādinājums, ka vajadzīga tīrīšana.
- dažos gadījumos pirms tīrīšanas ierīcei būs jāausilst.
- Lai nodrošinātu pareizu tīrīšanu, uzgaidiet, līdz beidzas tīrīšanas funkcija. Funkcija ir automātiska. Procesa laikā to nedrīkst pārtraukt.

## 10. KARSTĀ ŪDENS GATAVOŠANA

1. Piestipriniet karstā ūdens snipi (D5) kafijas automātam (4. att.).
2. Novietojiet zem snipja krūzīti.

### Tieša izvēle

3. Sākumlapā (C) nospiediet tieši uz attēla, kas atbilst karstajam ūdenim: padeve sākas un tiks apturēta automātiski.

### Daudzuma pielāgošana:

3. Nospiediet pielāgošanas joslu (C8) attēla apakšā, kas atbilst karstajam ūdenim: displejā tiek rādīts daudzums, kādu izvēlējies;
4. Nospiediet "Deliver" (Padot): padeve sākas un tiks apturēta automātiski.

### Lūdzu, ņemiet vērā!

- Lai manuāli apturētu izvadi, nospiediet "Stop" (Apturēt) vai "Cancel" (Pārtraukt).
- Nekavējoties pēc tam, kad izvade apturēta automātiski, to var pāildzināt, nospiežot "Extra" (Papildu).

## 11. "MY" (MANA) FUNKCIJA (tikai karstie dzērieni)



Ar funkciju "my" (Mana) var atlasīt katras sastāvdaļas daudzumu, ko lieto, lai pagatavotu karsto dzērienu, ko vēlaties gatavot.

1. Profilam (C7), kurā paredzēts pielāgot dzērienu, noteikti jābūt aktīvam.
2. Nospiediet pielāgošanas joslu (C8) attēla apakšā atbilstoši vēlamajam dzērienam;
3. Nospiediet ;
4. Nospiediet "Start" (Sākt), lai izpildītu vadīto procedūru;
5. Atlasiet vajadzīgo intensitāti, ja tāda konkrētajam dzērienam paredzēta, un nospiediet "Next" (Tālāk);
6. Zem kafijas snipja (A16) paliktās krūzītes izmēram noteikti jābūt atbilstošam; tad nospiediet "Deliver" (Padot), lai sāktu izvadi.
7. Dzēriena izvades procesā norisēs josla pakāpeniski piepildīsies. Kolidz būs sasniegts ieprogrammējams mini-

mālais daudzums, tiks iespējota poga "Stop" (Apturēt). Simbols  norāda uz rūpnīcas noklusējuma iestatījumu.

8. Kad krūzē padots vajadzīgais daudzums, nospiediet "Stop" (Apturēt).
9. Ja rezultāts jūs apmierina, nospiediet "Save" (Saglabāt), lai saglabātu jauno iestatījumu atlasītajā profilā, vai "Cancel" (Atcelt), lai paturētu iepriekšējos parametrus.
10. Nospiediet "X", lai pārietu atpakaļ uz sākumlapu.

### Lūdzu, ņemiet vērā!

- Ja saglabājat jaunos iestatījumus, tie tiks saglabāti TIKAI atlasītajā profilā.
- Ja pielāgojat vienu dzērienu, tiek pielāgota arī atbilstošā dubultā porcija, un kafijas automāts parāda ziņu "Settings saved on both double and single recipe" (Iestatījumi saglabāti gan dubultam, gan vienam dzērienam).
- Ir iespējams jebkurā brīdī iziet no programmēšanas režīma, nospiežot "X": vērtības netiks saglabātas.
- Lai atspējotu funkciju un gatavotu dzērienu atbilstoši citiem parametriem, nospiediet pielāgošanas joslu, kas atbilst dzērienam: nospiediet  lapā, lai atspējotu funkciju  un atgrieztos pie rūpnīcas noklusējuma vērtībām.
- Lai pārprogrammētu dzērienu my (Mans), parametri jāatiestata uz rūpnīcas noklusējuma vērtībām: nospiediet dzēriena pielāgošanas joslu un pārliecinieties, vai funkcija ir iespējota (). Lai atiestatītu konkrētā dzēriena rūpnīcas noklusējuma vērtības, nospiediet "Reset" (Atiestatīt). Tagad dzērienu var pārprogrammēt.

Dzērienu daudzuma tabula		
Dzēriens	Standarta daudzums	Programmējams daudzums
Espresso	40 ml	20-180 ml
2X Espresso	40 ml + 40 ml	20-180 ml + 20-180 ml
Kafija	180 ml	100-240 ml
Long	160 ml	115-250 ml
Doppio+	120 ml	80-180 ml
Americano	150 ml	70-480 ml
Karstais ūdens	250 ml	20-420 ml

## 12. PERSONISKĀ PROFILA ATLASĪŠANA

Kafijas automāts sniedz iespēju saglabāt daudzus profilus, katru sasaistot ar atšķirīgu ikonu.

Katrā profilā tiek saglabāti pielāgoti dzēriena iestatījumi. Visu dzērienu parādīšanas secību nosaka izvēles biežums.

### Lai atlasītu profilu, turpiniet šādi:

1. No sākuļlapas (C) nospiediet uz šobrīd lietotā profila (C1): parādīsies atlasāmo profilu saraksts;
2. Tagad atlasiet nepieciešamo profilu.

### Jauna profila pievienošana

1. No sākuļlapas (C) nospiediet uz šobrīd lietotā profila (C7): parādīsies atlasāmo profilu saraksts;
2. Nospiediet "+Add" (+Pievienot) un izveidojiet jauno profilu
3. Nospiediet "Change" (Mainīt), lai mainītu profila attēlu un krāsu.
4. Lai pārdevētu profilu, nospiediet uz esošā nosaukuma profila apakšā: uznirs tastatūra. Ierakstiet jauno vārdu un nospiediet Ok.
5. Nospiediet "Save" (Saglabāt).
6. Jaunais profils ir izveidots. Nospiediet "X", lai pārietu atpakaļ uz sākuļlapu.

### Esoša profila rediģēšana

1. No sākuļlapas (C) nospiediet uz šobrīd lietotā profila (C1): parādīsies atlasāmo profilu saraksts;
2. Nospiediet  uz rediģējamā profila.
3. Nospiediet "Change" (Mainīt), lai mainītu profila attēlu un krāsu.
4. Lai pārdevētu profilu, nospiediet uz esošā nosaukuma profila apakšā: uznirs tastatūra. Ierakstiet jauno vārdu un nospiediet Ok.
5. Pēc vajadzīgo izmaiņu veikšanas nospiediet "Save" (Saglabāt);

### Esoša profila dzēšana

1. No sākuļlapas (C) nospiediet uz šobrīd lietotā profila (C1): parādīsies atlasāmo profilu saraksts;
2. Nospiediet  uz dzēšamā profila.
3. Nospiediet "Delete" (Dzēst).
4. Apstipriniet darbību, nospiežot "Yes" (Jā).
5. Nospiediet "X", lai pārietu atpakaļ uz sākuļlapu.

### Lūdzu, ņemiet vērā!

Kad atlase ir izdarīta, visas dzēriena iestatījumu krāsainās joslas parādīsies tādā pašā krāsā kā profils;

## 13. TĪRĪŠANA

### 13.1 Ierīces tīrīšana

Periodiski jātīra šādas kafijas automāta daļas:

- iekšējais kontūrs;
- kafijas atlikumu tvertne (A10);
- pilēšanas paplāte (A14) un pilēšanas paplātes režģis (A12);
- Kafijas automāta iekšpuse
- ūdens tvertne (A9);
- maltās kafijas piltuve (A3);

- kafijas snipis (A16);
- noņemamais infuzors (A6), pieklūstams pēc attiecīgā servisa atloka atvēršanas (A5);
- vadības panelis (B).
- piena karafe (E)

### Svarīgi!

- Neizmantojiet šķīdinātājus, abrazīvus tīrīšanas līdzekļus vai spirtu, lai tīrītu kafijas automātu. De'Longhi superautomātiskajiem kafijas automātiem tīrīšanai nav nepieciešamas ķīmiskas piedevas.
- Neizmantojiet metāla priekšmetus, lai notīrītu nosēdumus vai kafijas atlikumus, jo varat saskrāpēt metāla vai plastmasas virsmas.

var mazgāt trauku mazgāšanas mašīnā 	mazgāt tikai ar rokām 
pilēšanas paplātes režģis (A12)	pilēšanas paplāte (A14)
piena karafe (E)	kafijas atlikumu tvertne (A10)
	krūziņu paplāte (A11)
	ūdens tvertne (A9)
	noņemamais infuzors (A6)

### 13.2 Iekšējo kanālu tīrīšana

Ja kafijas automāts netiek lietots ilgāk par 3/4 dienām, pirms tā lietošanas pēc šāda pārtraukuma ir ļoti ieteicams iztukšot tvertni (A9) un uzpildīt to ar svaigu dzeramo ūdeni, pēc tam ieslēgt un palaist 2/3 skalošanas ciklus, izvēloties funkciju "Rinse" (Skalošana) (sadaļā "6.1 Skalošana").

### Lūdzu, ņemiet vērā!

Skalošanas procedūras laikā var gadīties, ka ūdens iekļūst kafijas atlikumu tvertnē (A10): tas ir normāli.

### 13.3 Kafijas atlikumu tvertnes tīrīšana

Kad kafijas automāts to prasa, tas jāiztukšo un jāiztīra. Kafijas automāts nevar atkal pagatavot kafiju, kamēr kafijas atlikumu tvertne (A10) nav iztīrīta. 72 stundas pēc pirmās kafijas pagatavošanas automāts parādis ziņojumu, kas norāda uz nepieciešamību iztukšot kafijas atlikumu tvertni, pat ja tvertne nav pilna (lai 72 stundas būtu pareizi aprēķinātas, automātu nedrīkst atvienot no elektrotīkla enerģijas padeves).

### Svarīgi! Applaucēšanās risks

Ja gatavojat vairākus piena dzērienus vienu pēc otra, metāla krūziņu paplāte (A11) uzkarst. Uzgaidiet, līdz tā atdziest, pirms pieskarties, un pieklūstiet tai tikai no priekšpuses.

Tīrīšana (kad ierīce ir ieslēgta):



1. Izņemiet pilēšanas paplāti (A14) un kafijas atlikumu tvertni (A10) (27. att.).

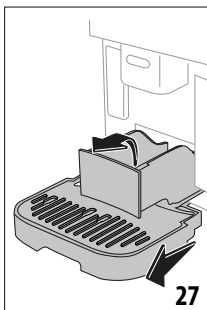

2. Iztukšojiet pilēšanas paplāti un kafijas atlikumu tvertni un rūpīgi iztīriet visas paliekas, kas var būt uzkrājušās pamatnē.
3. Ievietojiet atpakaļ kafijas automātā pilēšanas paplāti ar režģi (A12) un kafijas atlikumu tvertni.

#### **Svarīgi!**

- Izņemot pilēšanas paplāti, vienmēr jāiztukšo kafijas atlikumu tvertne, pat ja tā nav ievērojami pilna. Ja tas netiek izdarīts, var notikt tā, ka nākamo kafijas krūzišu gatavošanas laikā kafijas atlikumu tvertne var tikt pārpildīta, nosprostojojot ierīci.

### **13.4 Pilēšanas paplātes un pilēšanas paplātes režģa tīrīšana**

#### **Svarīgi!**

Pilēšanas paplāte (A14) ir aprīkota ar limeņa indikatoru (A13) (sarkans), kas rāda ūdens daudzumu (28. att.).

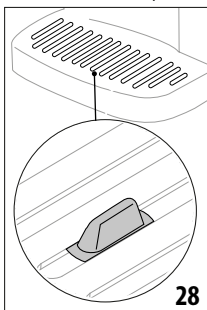

Pirms indikators tiek izvirzīts no krūzišu paplātes (A11), jāiztukšo un jāiztīra pilēšanas paplāte, pretējā gadījumā ūdens var pārplūst un sabojāt ierīci, virsmu, uz kuras tā novietota, vai tuvējo apkārtni. Lai izņemtu pilēšanas paplāti, turpiniet šādi:

1. Izņemiet pilēšanas paplāti, kopā režģi (A12) un paplāti, un kafijas atlikumu tvertni (A10) (27. att.);
2. Ieskatieties kondensāta pilēšanas paplātē, kas ir sarkanā krāsā, (A15) un iztukšojiet, ja nepieciešams; ieskatieties sarkanajā kondensāta pilēšanas paplātē;

3. izņemiet krūzišu paplāti un pilēšanas paplātes režģi, pēc tam iztukšojiet pilēšanas paplāti un kafijas atlikumu tvertni un nomazgājiet visus komponentus;
4. ievietojiet atpakaļ kafijas automātā pilēšanas paplāti ar režģi un kafijas atlikumu tvertni.

#### **Svarīgi!**

Izņemot pilēšanas paplāti, vienmēr jāiztukšo kafijas atlikumu tvertne, pat ja tā nav ievērojami pilna. Ja tas netiek izdarīts, var notikt tā, ka nākamo kafijas krūzišu gatavošanas laikā kafijas atlikumu tvertne var tikt pārpildīta, nosprostojojot ierīci.

### **13.5 Ierīces iekšpuses tīrīšana**

#### **Elektriskās strāvas trieciena risks!**

Pirms iekšējo detaļu tīrīšanas ierīce ir jāizslēdz (skatiet sadaļu "5. Ierīces izslēgšana") un jāatvieno no elektropadeves. Nekad neiegremdējiet kafijas automātu ūdenī.

1. Regulāri pārbaudiet (aptuveni reizi mēnesī), vai ierīces iekšpuse (pieejama pēc pilēšanas paplātes izņemšanas (A14)) nav netīra. Ja nepieciešams, iztīriet kafijas nosēdumus ar birstīti un sūkli.
2. Iztīriet visus nosēdumus ar vakuuma sūcēju (29. att.).

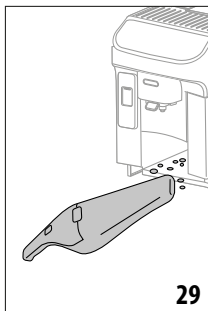

### **13.6 Ūdens tvertnes tīrīšana**

Periodiski (apmēram reizi mēnesī) un vienmēr, kad maināt ūdens mikstinātāja filtru (D4), iztīriet ūdens tvertni (A9).

1. Izņemiet ūdens tvertni (2. att.), izņemiet ūdens mikstinātāja filtru (ja uzstādīts) un noskalojiet tekošā ūdenī.
2. Iztukšojiet ūdens tvertni un iztīriet ar siltu ūdeni (aptuveni 40°C), ja nepieciešams, noslaukot ar tīru drānu. Rūpīgi izskalojiet ar dzeramo ūdeni.
3. Ja iepriekš filtrs izņemts, ievietojiet filtru atpakaļ (30. att.), tad piepildiet tvertni ar aukstu ūdeni līdz līmenim MAX (3. att.) un ievietojiet tvertni atpakaļ kafijas automātā.

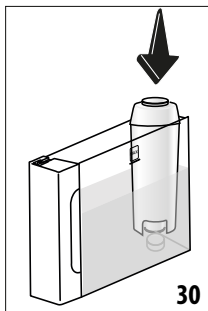

4. (Tikai, ja ūdens miksinātāja filtrs ir uzstādīts): izvadiet 100 ml karstā ūdens, lai atkal aktivizētu filtru.

### Lūdzu, ņemiet vērā!

Ja kafijas automāts netiek izmantots ilgāk par 3 dienām, ir ieteicams iztīrīt tvertni, lai atjaunotu ierīci.

### 13.7 Maltās kafijas piltuves tīrīšana

Tīriet maltās kafijas piltuvi (A3) regulāri (apmēram reizi mēnesī) ar mitru drānu. Rīkojieties šādi.

1. Izslēdziet kafijas automātu (skatiet sadaļu "5. Ierīces izslēgšana");
2. Atveriet piltuves pārloku.
3. Iztīriet piltuvi ar birstīti.
4. Aizveriet pārloku.

### Svarīgi!

Pēc tīrīšanas pārliecinieties, vai piltuvē nav palikuši nekādi priekšmeti vai piederumi: svešķermeņu klātbūtne piltuvē darbības laikā var sabojāt kafijas automātu.

### 13.8 Kafijas snipju tīrīšana

1. Tīriet kafijas snipi (A16) regulāri ar sūkli vai drānu (31. att.).
2. Pārbaudiet, vai atveres kafijas snipi nav nosprostotas. Ja nepieciešams, iztīriet kafijas nosēdumus ar zobu bakstāmo (32. att.).

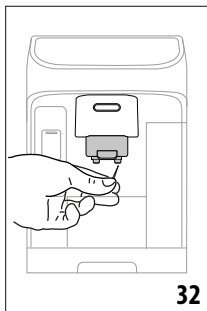
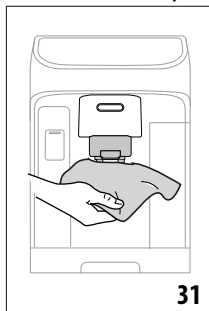

### 13.9 Izņemamā infuzora tīrīšana

Infuzors (A6) ir jātīra vismaz reizi mēnesī.

### Svarīgi!

Infuzoru nevar izvilkt, kamēr kafijas automāts ir ieslēgts.

1. Pārliecinieties, ka ierīce ir pareizi izslēgta (skatiet sadaļu "5. Ierīces izslēgšana").
2. Izņemiet ūdens tvertni (A9) (2. att.).
3. Atveriet infuzora durvīņas (A5) (33. att.) ierīces labajā pusē.

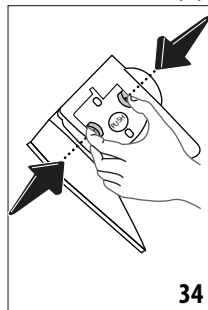
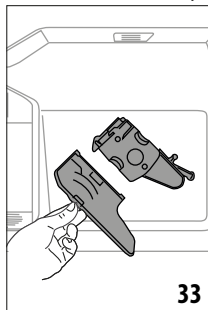

4. Nospiediet divas krāsainās pogas uz iekšu un vienlaikus izvelciet infuzoru ārā (34. att.).
5. Iegremdējiet infuzoru ūdenī aptuveni 5 minūtes, pēc tam skalojiet tekošā ūdenī.

### Svarīgi!

SKALOJIET TIKAI AR ŪDENI

NEKĀDU MAZGĀŠANAS LĪDZEKĻU — BEZ TRAUKU MAZGĀJAMĀS MAŠĪNAS

6. Nelietojiet mazgāšanas līdzekļus infuzora tīrīšanai, jo tie var radīt bojājumus.
7. Izmantojiet birstīti, lai iztīrītu visus kafijas nosēdumus, kas atlikuši infuzora korpusā, redzami pa infuzora atloku (A5);
8. Pēc tīrīšanas uzstādiet infuzoru, ieslidinot to uz tā atbalsta, pēc tam pastumiet PUSH simbolu, līdz tas noklikšķinā vietā.

### Lūdzu, ņemiet vērā!

ja infuzoru ir grūti uzstādīt, pirms ievietošanas pielāgojiet to atbilstošajā izmērā, nospiežot divas sviras (35. att.).

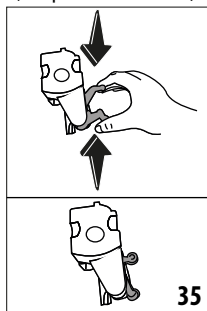

9. Pēc ievietošanas pārliecinieties, ka divas krāsainās pogas ir izvīrītas uz āru.
10. Aizveriet infuzora atloku.
11. Atlieciet atpakaļ ūdens tvertni kafijas automātā.

### 13.10 Vadības paneļa (B) tīrīšana

1. Izslēdziet kafijas automātu, nospiežot pogu (B1);

2. Noslaukiet ar mikstu neskrāpējošu drānu.
3. Stingri piespiediet, lai noberztu pirkstu nospiedumus, tomēr nelietojiet pārmērīgu spēku.

### 13.11 Piena karafes (E) tīrīšana

Šī darbība laika gaitā garantēs optimālus rezultātus. Rīkojieties šādi.

1. Noņemiet piena karafes vāku (E1) (21. att.);
2. Noņemiet piena snipi (E5), piena snipja pagarinājumu (E6) un piena ieplūdes caurulīti (E7) (36. att.).

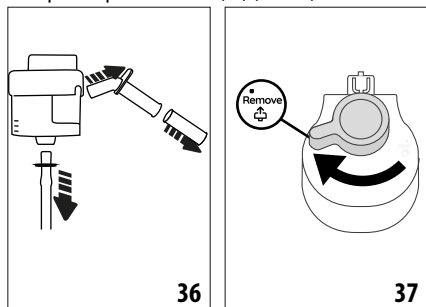

3. Pagrieziet putu regulēšanas ripu (E3) pulksteņrādītāju kustības virzienā līdz pozīcijai  (37. att.) un pavelciet.
4. Grieziet piena karafes savienotāju (E4) pretēji pulksteņrādītāju kustības virzienam un izvelciet ārā (38. att.).

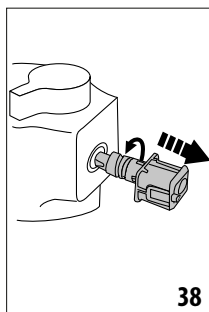

5. Mazgājiet trauku mazgāšanas mašīnā (ieteicams) vai ar rokām, kā aprakstīts turpinājumā.
  - **Trauku mazgāšanas mašīnā:** Rūpīgi noskalojiet visus komponentus ar karstu dzeramo ūdeni (vismaz 40°C), pēc tam ievietojiet tos trauku mazgāšanas mašīnas augšējā grozā un palaidiet mazgāšanas programmu 50°C temperatūrā, piem., ECO standartu.
  - **Mazgājot ar rokām:** skalojiet rūpīgi visus komponentus ar karstu dzeramo ūdeni (vismaz 40°C), lai atbrīvotos no visiem redzamajiem piena nosēdumiem, noteikti virzot ūdeni caur visām atverēm vākā (39. att.): tad iegremdējiet visus komponentus (arī piena tvertni (E2)) karsta dzeramā ūdens (vismaz 40°C) un trauku mazgāšanas šķidrums šķīdumā vismaz uz 30 minūtēm. Rūpīgi skalojiet, kā aprakstīts iepriekš,

visas sastāvdaļas zem karsta dzeramā ūdens, katru atsevišķi berzējot ar pirkstiem un iekškiem.

6. Rūpīgi pārbaudiet, vai padziļinājumā un kanālā ripas apakšpusē nav palikuši piena nosēdumi (40. att.): ja nepieciešams, izskrāpējiet kanālu tīru ar zobu bakstāmo.

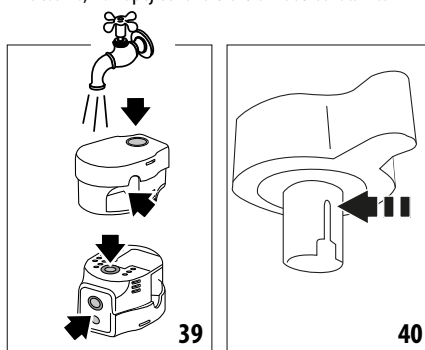

7. Pārbaudiet, vai ieplūdes caurulīte un snipsis nav nosprostots ar piena nosēdumiem.
8. Nosusiniet visus komponentus ar tīru sausu drānu.
9. Salieciet visus vāciņa komponentus.
10. Uzlieciet vāku atpakaļ uz piena tvertnes.

### Lūdzu, ņemiet vērā!

Kafijas automāts periodiski atgādinās par nepieciešamību rūpīgi iztīrīt piena karafi, norādot pareizo procedūru.

## 14. ATKAĻĶOŠANA

### Svarīgi!

- Pirms lietošanas izlasiet instrukcijas un apzīmējumus uz atkaļķotāja iepakojuma.
- Izmantojiet tikai De'Longhi piegādāto atkaļķotāju. Neatbilstoša atkaļķotāja un/vai nepareiza atkaļķošana var izraisīt problēmas, ko nesedz ražotāja garantija.
- Atkaļķošanas līdzeklis var sabojāt delikātas virsmas. Ja produkts ir nejausi izšakstījies, uzreiz nožāvējiet.

Lai atkaļķotu	
Atkaļķošanas līdzeklis	De'Longhi atkaļķošanas līdzeklis
Tvertne	ieteicamā ietilpība: 2 l
Laiks	~25min

Atkaļķojiet ierīci, kad sākumlapā (C) tiek rādīta attiecīgā ziņa; lai tūlīt sāktu atkaļķošanu, nospiediet "Yes" (Jā) un izpildiet norādījumus no (4). punkta.

Lai atliktu atkaļķošanu uz vēlāku laiku, nospiediet "Cancel" (Atcelt): sākumlapā joprojām būs redzams attiecīgais simbols  (C3) kā atgādinājums, ka jāveic atkaļķošana. (Ziņa no jauna parādīsies katru reizi, kad kafijas automāts tiks ieslēgts.)

Lai piekļūtu atkaļķošanas izvēlei:

1. Nospiediet uz iestatījumu izvēlnes ikonas (C6) sāklmapā.
2. Ritiniet lapas, līdz tiek rādīts vienums "Descale" (Atkalķot).
3. Nospiediet "Yes" (Jā), lai sāktu vadīto atkalķošanas procedūru (vai "Read more" (Lasīt vairāk), lai iegūtu papildu informāciju).
4. Piestipriniet ūdens snipi (D5) (4. att.);
5. Izņemiet un iztukšojiet pilēšanas paplāti (A14) un kafijas atlikumu tvertni (A10) (24. att.), pēc tam ievietojiet abas atpakaļ ierīcē un nospiediet "Next" (Tālāk).
6. Izņemiet ūdens tvertni (A9), paceliet vāku (A8), izņemiet filtru (ja uzstādīts) (D4) un nospiediet "Next" (Tālāk).
7. Pilnībā iztukšojiet tvertni un nospiediet "Next" (Tālāk).
8. Ielejiet atkalķotāju tvertnē līdz A līmenim, kas atzīmēts tvertnē (līdzvērtīgi vienam 100 ml iepakojumam), pēc tam pievienojiet ūdeni (1 litrs) līdz B līmenim (41. att.). Ievietojiet ūdens tvertni (ar vāku) atpakaļ kafijas automātā un nospiediet "Next" (Tālāk).

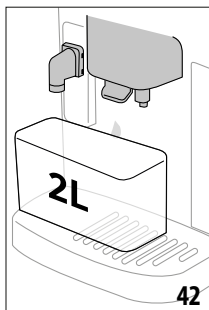
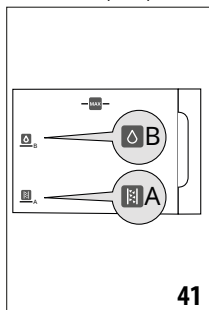

9. Novietojiet tukšu trauku ar vismaz 2 litru ietilpību zem snipjiem (42. att.). Nospiediet "Done" (Gatavs), lai sāktu procedūru.

### Svarīgi! Applaucēšanās risks

No snipjiem ārā plūst karsts ūdens ar skābes piemaisījumu. Attiecīgi ievērojiet piesardzību, lai nesaskartos ar šī šķidruma šļakatām.

10. ISākas atkalķošanas programma, un no karstā ūdens snipja un kafijas snipja izplūst atkalķošanas līdzekļa šķidrums; lai noņemtu kaļķakmens nogulsnes no kafijas automāta iekšpusēs, automātiski ar noteiktiem intervāliem skalošana tiek veikta vairākas reizes pēc kārtas

Pēc aptuveni 15 minūtēm atkalķošanas darbība beidzas.

11. Tagad kafijas automātu var izskalot ar aukstu ūdeni. Iztukšojiet trauku, kas izmantots atkalķošanas šķidruma savākšanai. Izņemiet no kafijas automāta ūdens tvertni, iztukšojiet to un izskalojiet tekošā ūdenī, pēc tam uzpildiet ar tīru ūdeni līdz MAX līmenim un ievietojiet tvertni atpakaļ kafijas automātā (43. att.). Nospiediet "Next" (Tālāk).

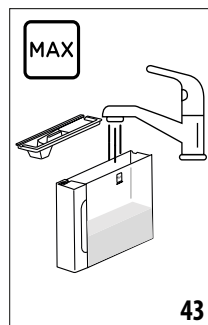

12. Pēc trauka iztukšošanas, kas iepriekš tika izmantots atkalķošanas līdzekļa šķidruma savākšanai, novietojiet to atpakaļ zem snipjiem un nospiediet "Yes" (Jā), lai sāktu skalošanas secību.
13. Karstais ūdens tiek izvadīts no karstā ūdens snipja un no kafijas snipja.
14. Kad ūdens tvertnē ir beidzies, izlejiet trauku, kas izmantots skalošanas ūdens savākšanai.
15. Izņemiet ūdens tvertni un ievietojiet atpakaļ ūdens mīkstinātāja filtru, ja iepriekš to izņēmāt. Nospiediet "Next" (Tālāk), lai turpinātu.
16. Uzpildiet tvertni ar aukstu ūdeni līdz līmenim MAX, ievietojiet kafijas automātā un nospiediet "Yes" (Jā), lai turpinātu.
17. Pēc trauka iztukšošanas, kas iepriekš tika izmantots atkalķošanas līdzekļa šķidruma savākšanai, novietojiet to atpakaļ zem snipjiem un nospiediet "Yes" (Jā), lai sāktu skalošanas secību.
18. Kad ūdens tvertnē ir beidzies, izlejiet trauku, kas izmantots skalošanas ūdens savākšanai, izņemiet un iztukšojiet pilēšanas paplāti (A14) un kafijas atlikumu tvertni (A10) un nospiediet "Next" (Tālāk).
19. Izņemiet ūdens tvertni, uzpildiet ar svaigu ūdeni līdz MAX līmenim un ievietojiet atpakaļ kafijas automātā.
20. Tagad atkalķošanas process ir pabeigts: nospiediet "OK" (Labi). Kafijas automāts izpilda strauju priekšsildīšanas ciklu un pāriet uz sāklmapu.

### Lūdzu, ņemiet vērā!

- Ja atkalķošanas cikls nav sekmīgi pabeigts (piem., elektroenerģijas padeves pārtraukuma dēļ), kafijas automāts liks jums atkārtot visu procedūru.
- Atkalķošanas procedūras laikā ūdens var nokļūt kafijas atlikumu tvertnē (A10): tas ir normāli.
- Ja atkalķošanas beigās ūdens tvertne nav uzpildīta līdz MAX līmenim, ierīce prasa veikt trešo skalošanas ciklu, lai nodrošinātu, ka atkalķošanas līdzekļa šķidrums ir pilnībā iztīrīts no ierīces iekšējā kontūra. Pirms sākt skalošanu, iztukšojiet pilēšanas paplāti.

## 15. ŪDENS MIKSTINĀTĀJA FILTRS

### 15.1 Filtra uzstādīšana

Lai uzstādītu filtru, rīkojieties šādi:

1. Nospiediet uz iestatījumu izvēlnes (C6).
2. Ritiniet lapas, līdz tiek rādīts vienums "Water filter" (Ūdens filtrs).
3. Nospiediet "Yes" (Jā), lai sāktu vadīto procedūru
4. Sāciet no punkta (18) nodaļā "Ūdens mikstinātāja filtra uzstādīšana" sadaļā "Ierīces darbināšana pirmajā reizē".

#### **Lūdzu, ņemiet vērā!**

Filtrs kalpo aptuveni divus mēnešus, ja kafijas automāts tiek normāli lietots; savukārt, ja kafijas automāts ir dikstāvē ar uzstādītu filtru, tas kalpos ne ilgāk kā trīs nedēļas.

### 15.2 Filtra maiņa vai izņemšana

Nomainiet filtru (D4), kad sākumlapā (C) parādās attiecīga ziņa: lai filtru nomainītu uzreiz, nospiediet "Yes" (Jā) un izpildiet norādījumus, sākot no (18). punkta. Lai atliktu filtra maiņu uz vēlāku laiku, nospiediet "Cancel" (Atcelt): displejā joprojām būs redzams attiecīgais simbols  kā atgādinājums, ka jāmaina filtrs.

Lai nomainītu, rīkojieties šādi:

1. Nospiediet uz iestatījumu izvēlnes (C6).
2. Ritiniet lapas, līdz tiek rādīts vienums "Water filter" (Ūdens filtrs), un nospiediet "Read more" (Lasīt vairāk).
3. Nospiediet "Yes" (Jā), lai sāktu vadīto procedūru.
4. Izņemiet ūdens tvertni (A9) un nolietoto filtru.
5. Lai izņemtu filtru, nospiediet "Ok" (Labi).
6. Lai uzstādītu jaunu filtru, nospiediet "Yes" (Jā). Turpiniet veikt darbības, kādas ilustrētas nodaļā "Ūdens mikstinātāja filtra uzstādīšana" sadaļā "Ierīces darbināšana pirmajā reizē", sākot ar (18). punktu.

#### **Lūdzu, ņemiet vērā!**

Pēc diviem mēnešiem (skatīt datuma rādītāju) vai pēc 3 nedēļām, ja kafijas automāts netiek izmantots, filtrs jānomaina, pat ja vēl netiek rādīts brīdinājuma ziņojums.

## 16. TEHNISKIE DATI

Spriegums:	220–240 V ~ 50–60 Hz maks. 10 A
Jauda:	1450 W
Spiediens:	1,5 MPa (15 bāri)
Ūdens tvertnes ietilpība:	1,9 l
Izmēri GxPxA:	240x440x360mm
Vada garums:	1200 mm
Svars (atšķiras atkarībā no modeļa):	9,5 kg
Pupiņu piltuves ietilpība:	250 g

De'Longhi patur tiesības jebkurā laikā mainīt savu izstrādājumu tehnisko specifikāciju un konstrukciju, neietekmējot funkcionalitāti un kvalitāti.





## 16.1 Padomi enerģijas taupīšanai

- Lai samazinātu enerģijas patēriņu, pēc viena vai vairāku dzērienu pagatavošanas izņemiet piena karafes vai piederumus.
- Iestatiet automātisko izslēgšanos uz 15 minūtēm (skatiet sadaļu "6.5 Automātiskā izslēgšanās").
- Iespējojiet enerģijas taupīšanu (skatiet paragrāfu "6.4 Vispārīgi").
- Kad kafijas automāts to prasa, veiciet atkaļķošanas ciklu un/ vai nomainiet ūdens mikstinātāja filtru.

## 17. DISPLEJĀ RĀDĪTIE ZIŅOJUMI

PARĀDĪTAIS ZIŅOJUMS	NOZĪME	DARBĪBA
Ūdens tvertne jāuzpilda ar svaigu ūdeni.	Nepietiekams ūdens līmenis tvertnē (A9).	Izņemiet tvertni, piepildiet ar aukstu ūdeni līdz līmenim MAX (41. att.) un ievietojiet atpakaļ kafijas automātā.
Vai varat uzstādīt ūdens tvertni?	Tvertne (A9) nav pareizi ievietota.	Atlieciet tvertni atpakaļ kafijas automātā pareizi un iespiediet līdz galam.
Vai varat iztukšot pilēšanas paplāti un kafijas atlikumu tvertni? Uzpildiet tvertni ar svaigu ūdeni.	Tvertnē nav pietiekami daudz ūdens (A9) vai ir pilna kafijas atlikumu tvertne (A10).	Izņemiet tvertni, piepildiet ar aukstu dzeramo ūdeni līdz līmenim MAX (41. att.) un ievietojiet atpakaļ kafijas automātā. Izīriet kafijas atlikumu tvertni, kā aprakstīts sadaļā "13.3 Kafijas atlikumu tvertnes tīrīšana"
Vai varat uzstādīt infuzoru?	Infuzors (A6) nav ievietots atpakaļ pēc tīrīšanas.	Ievietojiet infuzoru, kā aprakstīts sadaļā "13.9 Izņemamā infuzora tīrīšana".
Jāiztukšo kafijas atlikumu tvertne un pilēšanas paplāte. Iztukšojiet tās regulāri, pat ja tās nav pilnas	Kafijas atlikumu tvertne (A10) ir pilna.	Notīriet, kā aprakstīts sadaļā "13.3 Kafijas atlikumu tvertnes tīrīšana"
Ievietojiet kafijas atlikumu tvertni un pilēšanas paplāti	Kafijas atlikumu tvertne (A10) un/vai pilēšanas paplāte (A14) nav pareizi ievietota vai tās trūkst.	Ievietojiet pilēšanas paplāti kopā ar kafijas atlikumu tvertni un iespiediet līdz galam.
Vai pievienojāt iepriekšēji maltu kafiju? Pievienojiet tagad Tikai vienu mērkaroti!	Atlasīta dzēriena gatavošana, izmantojot iepriekšēji maltu kafiju, taču ar iebērto daudzumu iepriekšēji maltās kafijas nepietiek	Pārlicinieties, vai piltuve (A3) nav nosprostota, pievienojiet vienu mērkaroti (D2) iepriekšēji maltas kafijas, displejā nospiediet "Ok" (Labi) un izpildiet norādījumus sadaļā "8.4 Dzērienu gatavošana no maltas kafijas".
Ai! Izskatās, ka beigušās kafijas pupiņas.. Laiks papildināt.	Beigušās kafijas pupiņas.	Piepildiet pupiņu piltuvi (A4) un nospiediet "Done" (Gatavs), un tad izpildiet displejā redzamos norādījumus, lai atsāktu dzēriena izvadi.
Karstā ūdens snipja uzstādīšana	Snipsis (D5) nav ievietots pareizi vai tā trūkst.	Uzstādiet snipi un iebīdīet līdz galam (4. att.). Ierīce atskaņo pikstienu (ja iespējota pikstienu funkcija).
Vai varat uzstādīt LatteCrema Hot karafī?	Piena karafe (E) nav ievietota pareizi vai tās trūkst.	Ievietojiet piena karafī un iebīdīet līdz galam: kafijas automāts raida pikstienu (ja iespējota pikstienu funkcija).
Notiek tīrīšana. Brīdi pagaidiet	Kafijas automāts ir noteicis piesārņojumu iekšējos kontūros.	Nogaidiet, līdz kafijas automāts atkal ir gatavs lietojumam, un atlasiet no jauna vajadzīgo dzērienu. Ja problēma joprojām pastāv, sazinieties ar pilnvarotu servisa centru.
		→

PARĀDĪTAIS ZIŅOJUMS	NOZĪME	DARBĪBA
The new settings have not been saved (Jaunie iestatījumi nav saglabāti)	Pielāgojot dzērienus (skatiet sadaļu "11. "My" (Mana) funkcija (tikai karstie dzērieni)", gatavošana ir apzināti pārtraukta, nospiežot "Cancel" (Atcelt), vai arī aktivizēta trauksme.	Nospiediet "X", lai dotos atpakaļ uz sākumlapu (C) un skatītu trauksmi, kas izraisījusi pārtraukumu. Izpildiet instrukcijas atbilstoši parādītajai trauksmei (skatiet sadaļu "17. Displejā rādītie ziņojumi")
Žēl, bet nav iespējams pabeigt dzēriena gatavošanu. Reduce the intensity and try again (Nevaru pagatavot jūsu dzērienu. Samaziniet intensitāti un mēģiniet vēlreiz)	Malums ir pārāk smalks un kafija tiek izvadīta pārāk lēni vai vispār netiek izvadīta.	Nospiediet "OK" (Labi), lai dotos atpakaļ uz sākumlapu. Atlasiet mazāku intensitāti (skatiet "8.3 Pielāgoti dzērieni uz kafijas bāzes") un mēģiniet vēlreiz izvadīt dzērienu
Nav iespējams pabeigt šo dzērienu. Regulējiet kafijas dzirnaviņas, griežot ripu, lai iestatītu smalkāku malumu, pa 1 pakāpei vienā reizē (+1)	Tā kā pupiņas samaltas pārāk smalki, kafija tiek izvadīta pārāk lēni vai vispār netiek izvadīta	Nospiediet "OK" (Labi) un noregulējiet kafijas dzirnaviņas, kā vajadzīgs (skatiet sadaļu "6.11 Kafijas dzirnaviņu iestatījumi").
Nav iespējams pabeigt šo dzērienu. Samaziniet iepriekšēji maltās kafijas daudzumu un mēģiniet vēlreiz	Izmantots pārāk daudz iepriekšēji maltās kafijas.	Samaziniet iepriekšēji maltās kafijas daudzumu (maksimums, viena mērkarote) Nospiediet "OK" (Labi), lai dotos atpakaļ uz sākumlapu.
Nav iespējams pabeigt šo dzērienu. Samaziniet maltās kafijas daudzumu un mēģiniet vēlreiz	Izmantots pārāk daudz iepriekšēji maltās kafijas.	Izvēlieties maigāku intensitāti (skatiet "8.3 Pielāgoti dzērieni uz kafijas bāzes") vai samaziniet maltās kafijas daudzumu (maksimums, 1 mērkarote). Nospiediet "OK", lai pārietu atpakaļ uz sākumlapu, vai uzgaidiet, līdz ziņojums pazūd.
Novietojiet trauku zem piena snīpja. Pagrieziet ripu uz Clean (Tīrīt)	Pagatavots dzēriens uz piena bāzes, un jāiztīra piena karafe (E).	Iztīriet karafi, izpildot norādījumus sadaļā "9.6 Piena karafes tīrīšana pēc lietošanas".
Atcerieties ielikt piena karafi ledusskapī	Pagatavots dzēriens uz piena bāzes, taču piena karafe (E) joprojām atrodas kafijas automātā.	Izņemiet piena karafi un ievietojiet ledusskapī.
Nepieciešama atkalķošana. Gatavība sākt? (~ 30 min)	Norāda, ka kafijas automāts jāatkalķo.	Ja nodoms ir turpināt ar atkalķošanu, nospiediet "Yes" (Jā) un izpildiet vadīto procedūru, pretējā gadījumā nospiediet "Cancel" (Atcelt): tad sākumlapā (C) joprojām būs redzams attiecīgais simbols  (C3) kā atgādinājums, ka vajadzīga atkalķošana (skatiet sadaļu "14. Atkalķošana").
Ūdens filtrs jāmaina. Gatavība sākt?	Ūdens mikstinātāja filtrs (D4) ir nolietots.	Nospiediet "Yes" (Jā), lai nomaiņītu/izņemtu filtru, vai "Cancel" (Atcelt), ja paredzēts to nomainīt vēlāk. Izpildiet norādījumus sadaļā "15. Ūdens mikstinātāja filtrs".
		→

PARĀDĪTAIS ZIŅOJUMS	NOZĪME	DARBĪBA
Kaut kas nav kārtībā: ieskatieties norādījumu rokasgrāmātā, lai darbību uzlabotu	Kafijas automāta iekšpuse ir ļoti netīra.	Rūpīgi iztīriet ierīces iekšpusi, kā aprakstīts sadaļā "13. Tīrīšana". Ja pēc tīrīšanas ziņojums joprojām ir redzams, sazinieties ar De'Longhi klientu apkalpošanas dienestu un/vai apstiprinātu servisa centru.
Ai, kaut kas nogāja greizi	Atkalķošana ir pārtraukta vai nav pabeigta pareizi	Nospiediet "OK" (Labi), lai turpinātu (skatiet sadaļu "14. Atkalķošana").
Ūdens kontūrs ir tukšs. Gatavība uzpildīt?	Ūdens kontūrs ir tukšs.	Nospiediet "Yes" (Jā), lai piepildītu kontūru: ūdens plūsma tiks apturēta automātiski. Tā ir normāla parādība, ja pilēšanas paplātē (A14) pēc uzpildes ir ūdens. Ja problēma joprojām pastāv, pārliecinieties, ka ūdens tvertne (A9) ir pilnībā ievietota.
	Ievietots jauns ūdens mikstinātāja filtrs (D4)	Norādījumi par jaunā filtra ievietošanu noteikti jāizpilda pareizi (sadaļa "15.1 Filtra uzstādīšana" un "15.2 Filtra maiņa vai izņemšana"). Ja problēma joprojām pastāv, noņemiet filtru (skatiet sadaļu "15.2 Filtra maiņa vai izņemšana").
	Aktivizēta enerģijas taupīšana.	Lai atspējotu enerģijas taupīšanu, turpiniet, kā aprakstīts sadaļā "6.4. Vispārīgi".
	Atcerieties, ka kafijas automāts jāatkalķo.	Jāveic atkalķošanas procedūra, kas aprakstīta sadaļā "14. Atkalķošana".
	The filter must be replaced (Jānomaina filtrs) (D4)	Nomainiet filtru vai izņemiet to, kā aprakstīts sadaļā "15. Ūdens mikstinātāja filtrs".
	Atcerieties, ka jātīra piena karafe (E)	Iztīriet karafi, izpildot norādījumus sadaļā "9.6 Piena karafes tīrīšana pēc lietošanas".

## 18. TRAUCĒJUMMEKLĒŠANA

Iespējamie iekārtas darbības traucējumi ir uzskaitīti zemāk.

Ja problēmu nevar novērst atbilstoši aprakstam, sazinieties ar klientu apkalpošanas centru.

PROBLĒMA	IESPĒJAMĀIS CĒĻONIS	DARBĪBA
Ierīci nevar ieslēgt	Kabelis nav pievienots elektropadevei.	Pievienojiet ierīci kontaktligzdā (1. att.).
		→



<b>PROBLĒMA</b>	<b>IESPĒJAMĀIS CĒLONIS</b>	<b>DARBĪBA</b>
Kafija nav karsta	lerīces iekšējie kontūri ir atdzisuši, jo aizritējušas 2-3 minūtes kopš pēdējās kafijas porcijas pagatavošanas.	Pirms kafijas gatavošanas uzsildiet iekšējos kontūrus, veicot skalošanu; izmantojiet skalošanas funkciju (skatiet sadaļu "6.1 Skalošana").
	Kafijas temperatūras iestatījums ir pārāk zems.	Iestatījumu izvēlnē iestatiet augstāku kafijas temperatūru (C6) (skatiet sadaļu "6.6 Kafijas temperatūra").
	Krūzītes netika uzsildītas.	Uzsildiet krūzītes, skalojot tās ar karsto ūdeni (lūdzu, ņemiet vērā: var izmantot karstā ūdens funkciju).
	lerīce ir jāatkalķo	Rikojieties, kā aprakstīts sadaļā "14. Atkalķošana". Tad pārbaudiet ūdens cietību ("Ūdens cietības noteikšana") un pārlicinieties, vai kafijas automāta iestatījums atbilst vietējā ūdens cietībai ("Ūdens cietības iestatīšana").
Kafija ir vāja vai nav pietiekami krēmīga.	Kafija ir samalta pārāk rupji.	Pieklūstiet iestatījumu izvēlnei (C6) un izpildiet norādījumus par kafijas dzirnaviņu regulēšanu. Rezultāts ir redzams tikai pēc 3 nākamo kafiju pagatavošanas (skatiet sadaļu "6.11 Kafijas dzirnaviņu iestatījumi").
	Kafijas pupiņas nav piemērotas.	Izmantojiet espresso automātiem piemērotas kafijas pupiņas.
	Kafija nav svaiga.	Kafijas iepakojums ir bijis atvērts pārāk ilgi, un tā ir zaudējusi savu garšu.
Kafija tiek izvadīta pārāk lēni vai pa pilienam	Kafija ir samalta pārāk smalki.	Pieklūstiet iestatījumu izvēlnei (C6) un izpildiet norādes par maluma līmeņa regulēšanu. Rezultāts ir redzams tikai pēc 3 nākamo kafiju pagatavošanas (skatiet sadaļu "6.11 Kafijas dzirnaviņu iestatījumi").
Kafija neplūst ārā pa vienu vai abiem snīpjiem.	Kafijas snīpi (A16) ir nosprostoti.	Regulāri tīriet kafijas snīpi ar sūkli vai zobu bakstāmo.
Pagatavotā kafija ir ūdeņaina.	Piltuve (A3) ir aizsprostota.	Iztukšojiet piltuvi, izmantojot birstīti, kā aprakstīts sadaļā "13.7 Maltās kafijas piltuves tīrīšana".
Tiek padots mazāk dzēriena kā iestatīts	Tvertne nav pietiekami daudz ūdens (A9)	Vienmēr uzpildiet tvertni vismaz līdz līmenim MAX
Kafijas automāts neizdala kafiju.	Kafijas automāta iekšpusē ir konstatēti piemaisījumi: displejā parādās paziņojums "Cleaning in progress" (Notiek tīrīšana).	Nogaidiet, līdz kafijas automāts atkal ir gatavs lietojumam, un atlasiet no jauna vajadzīgo dzērienu. Ja problēma joprojām pastāv, sazinieties ar pilnvarotu servisa centru.
		→

<b>PROBLĒMA</b>	<b>IESPĒJAMĀIS CĒLONIS</b>	<b>DARBĪBA</b>
Infuzoru (A6) nevar izņemt.	Ierīce nav pareizi izslēgta	Izslēdziet kafijas automātu, nospiežot pogu  (B1) (skatiet sadaļu "5. Ierīces izslēgšana").
Pabeidzot atkaļķošanas ciklu, kafijas automāts aicina skalošanu veikt trešo reizi	Divu skalošanas ciklu laikā ūdens tvertne (A9) nav uzpildīta līdz MAX līmenim	Izpildiet ierīces parādītās instrukcijas, taču vispirms iztukšojiet pilēšanas paplāti (A14), lai izvairītos no ūdens pārplūdes.
No piena snipja neplūst piens (E5) .	Piena karafes vāks (E1) ir netīrs	Notīriet vāku, kā aprakstīts sadaļā "13.11 Piena karafes (E) tīrīšana"
	Vāks (E1) nav uzlikts pareizi.	Salieciet visus komponentus pareizi, kā aprakstīts sadaļā (9.1)
Piens veido lielus burbuļus vai šļakstās no piena snipja (E5), vai ir nepietiekami saputots.	Piēns nav pietiekami auksts vai nav piemērots pieprasītajam dzērienam	Lai nodrošinātu optimālus rezultātus, pārļiecinieties, vai tiek izmantots pareizā veida piens (skatiet sadaļu "9.2 Kādu pienu lietot?"). Izmantojiet dzērienus ledusskapja temperatūrā (ap 5°C).
	Piena karafes vāks (E1) ir netīrs	Notīriet piena tvertni, kā aprakstīts sadaļā "9.6 Piena karafes tīrīšana pēc lietošanas"
	Ūdens kanālā zem putu regulēšanas ripas (E3)	Noņemiet ripu un rūpīgi nosusiniet.
	Tiek izmantoti augu izcelsmes dzērieni.	Lai iegūtu vislabāko rezultātu, izmantojiet dzērienus ledusskapja temperatūrā (aptuveni 5°C). Pielāgojiet putu līmeni, kā aprakstīts sadaļā "9.4 Putu līmeņa regulēšana"
Krūzīšu plauktiņš (A11) ir karsts.	Vairāki dzērieni ir pagatavoti ar īsu laika intervālu	
Pēc tīrīšanas pilēšanas paplāti nevar likt atpakaļ kafijas automātā	Kondensāta paplāte(A15) nav pareizā pozīcijā	Kondensāta paplāte noteikti jāievieto pareizi
Ierīce izdala tvaiku no pilēšanas paplātes (A14) un/vai uz virsmas, kur atrodas ierīce, ir ūdens.	Pilēšanas paplātes režģis (A12)pēc tīrīšanas nav ievietots atpakaļ.	Ievietojiet režģi atpakaļ pilēšanas paplātē.

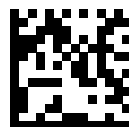

57132C8816\_00\_1023