

EC890

DEDICA
DUO

KAFFEAPPARAT
Bruksanvisning

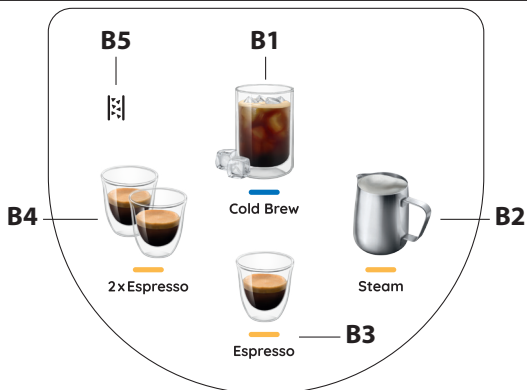
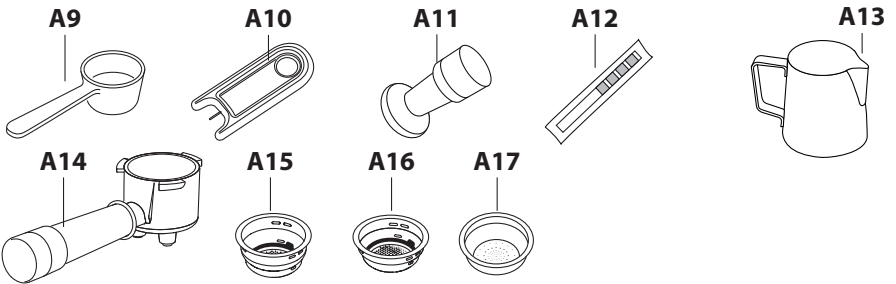
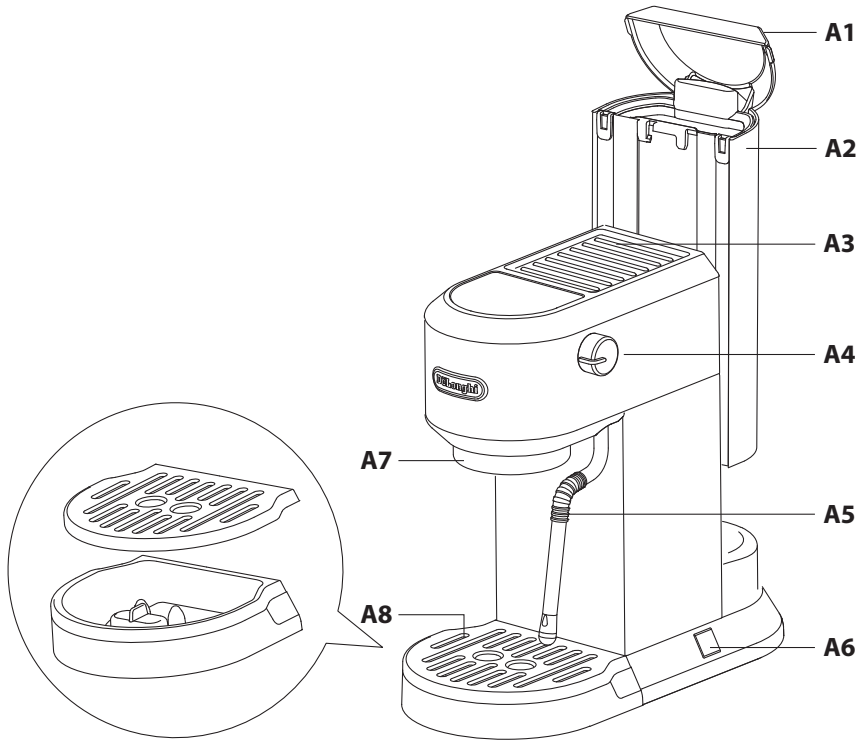

DeLonghi



Innan du använder apparaten, läs alltid säkerhetsvarningarna.

1. BESKRIVNING AV APPARATEN

- A1. Vattentankens lock
- A2. Vattentank
- A3. Koppvärmare
- A4. Ångvred
- A5. Varmvatten/ångrör
- A6. På/Av-brytare
- A7. Bryggrupp
- A8. Droppkar
- A9. Sked
- A10. Rengöringsnål
- A11. Press
- A12. Vattenhårdhetstest testremsa
- A13. Mjölkkanna (endast på vissa modeller)
- A14. Filterhållare
- A15. Filter för 2 koppar
- A16. Filter för 1 kopp
- A17. Kudde kaffefilter (medföljer ej)

1.1 Kontrollpanel

- B1. Ikon kall dryck med indikatorlampa
- B2. Ångikon med indikatorlampa
- B3. Espresso-ikon med indikatorlampa
- B4. 2 x Espresso-ikon med indikatorlampa
- B5. Avkalkningsindikationslampa

Var god observera: Tillbehören kan variera i typ och antal beroende på modellen.

Tillvalstillbehör för rengöring rekommenderade av tillverkaren: för mer information besök www.delonghi.com.

2. FÖRSTA ANVÄNDNING

Innan du använder kaffemaskinen, måste apparatens interna kretsar sköljas. Gör så här:

- Tvätta och torka med varmt vatten (40-50°C) vattentanken (A1+A2), filterhållaren (A14), filter för 1 kopp (A15), filter för 2 koppar (A16), rengöringsnål (A10);
- Tvätta i minst 30 minuter med varm (40-50°C) och tvåla droppbrickan (A8), måttet (A9) och mjölkkannen (A13);
- Rengör pressen (A11) med en duk;
- Ta bort vattentanken genom att dra den uppåt (fig. 1).

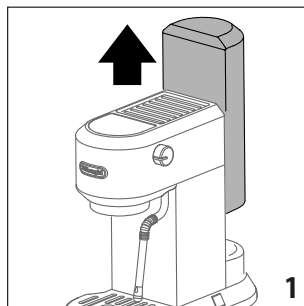

- Öppna vattentankens lock (A1) och fyll vattentanken (A2) med färskt rent vatten, med uppmärksamhet att inte överskrida MAX-nivån (fig 2).

Var god observera: Färskt dricksvatten är obligatoriskt. Använd inte vatten med bubblor (kolsyrat) eller destillerat vatten.

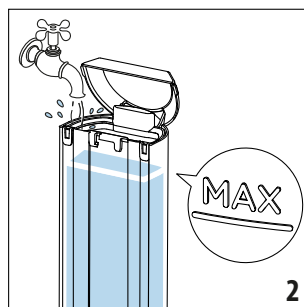

Var god observera: Använd aldrig apparaten utan vatten i vattentanken eller utan tanken.

- Sätt tillbaka vattentanken i apparaten. tryck lätt för att öppna ventilerna på tankens botten.
- Anslut apparaten till nätuttaget. Slå på apparaten genom att trycka in På/Av-brytaren (A6) (fig. 3).

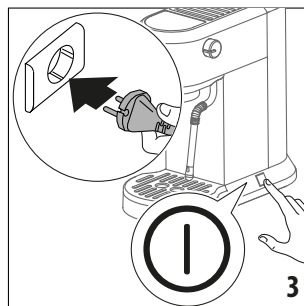

- Indikatorn för Kall Dryck (B1), Ånga (B2), Espresso (B3) och 2 x Espresso (B4) lamporna blinkar (sekventiell blinkning).
- När indikatorlampan för Ånga (B2) förblir fast, är apparaten klar för sköljningscykeln.
- Placera en behållare med minimum kapacitet på 500 ml under varmvatten/ångröret (A5).

- Vrid ångratten (A4) till ☁/☔ position (fig. 4).

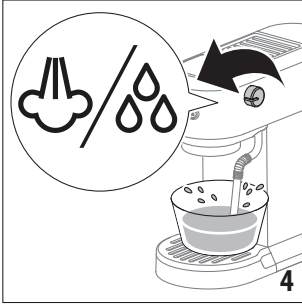

- Ångindikatorlampan (B2) blinkar och apparaten utför en sköljningscykel. Kasta bort vattnet efter proceduren. Denna har avsikten att dränera ångkretsen innan du skummar eller ångar di mjölk.
- Vänta tills Espresso (B3) och 2 x Espresso (B4) indikatorlamporna blinkar, vrid sedan ångratten (A4) till "eller" position.
- Töm behållaren. Indikatorlampan för kall brygging (B1) lyser med fast ljus medan indikatorlamporna för Espresso (B3), 2x Espresso (B4) och Ånga (B2) blinkar.
- Fäst filterhållaren (A14) på apparaten genom att rikta in filterhållarhandtaget med "INSERT" och vrid sedan handtaget åt höger tills det är inriktat i "CLOSE"-läget (fig. 5).

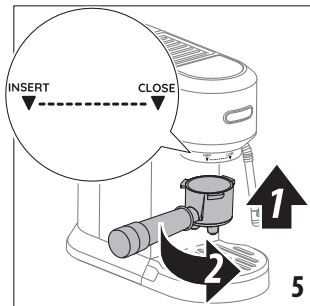

- Placera en behållare under filterhållaren (A14).
- När indikatorlamporna för Espresso (B3), 2 x Espresso (B4) och (B2) slutar blinka och alla indikatorlamporna på kontrollpanelen (utom ☔ B5) förblir fasta, tryck in 2 x Espresso ikonen (B4). Apparaten dispenserar vatten från filterhållaren. Upprepa denna proceduren 5 gånger.
- Fyll vattentanken med färskt dricksvatten. Apparaten är klar för användning.

3. BEREDA ESPRESSO

Var god observera: Var tredje dag, töm vattentanken (A2), skölj noggrant och fyll på med färskt dricksvatten.

- Slå på apparaten genom att trycka in On/Off brytaren (A6). Om apparaten är i standby-läge, tryck in någon av ikonerna (B1, B2, B3 eller B4) på kontrollpanelen.
- När alla indikatorlamporna på kontrollpanelen (utom ☔ B5) förblir fasta, är apparaten klar för användning.

Barista tips: vi rekommenderar att värma upp koppen/kopparna innan du gör espresso genom att fästa filterhållaren (A14) på apparaten med koppfiltret (A15 eller A16) på plats men utan att tillsätta malet kaffe, med samma kopp/koppar som senare används för att göra espresso, tryck på ikonen Espresso (B3) och leverera varmt vatten i koppen/kopparna för att värma den. Detta kommer också att skölja kaffemunstyckena och stabilisera temperaturen före extraktionen.

- Placera filtret för 2 koppar (A15) eller för 1 kopp (A16) i filterhållaren (A14) (fig. 6).

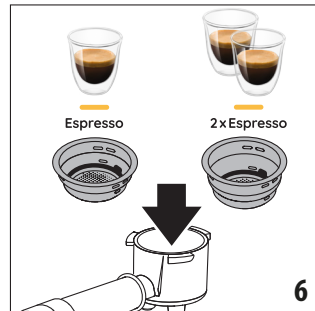

- Innan du fyller kaffefiltret med malet kaffe, försäkra dig att det inte finns rester av kaffe i filtret från den sista gången du lagade kaffe. Fyll det valda filtret med malet kaffe med användning av måttet (A9). Försäkra dig att du använder finmalet kaffe, avsett för espresso.
- Slå på filterhållaren upprepade gånger för att distribuera kaffet jämnt i filtret.
- Tryck bestämt med pressen (A11). Försäkra dig att kaffet är vid den rekommenderade doseringsnivån efter pressning-
en (fig. 7).

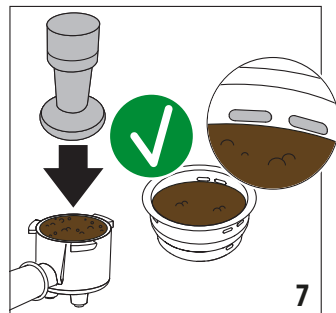

Det kan vara nödvändigt att tillsätta lite kaffe. Genom att pressa det malna kaffet korrekt, är grundläggande för att erhålla en god espresso. Om du pressar för hårt kommer kaffet att dispenserar långsamt och vara starkt. Om du pressar för lätt, kommer kaffet att dispenserar snabbt och vara svagt.

- Ta bort allt överflöd av kaffe från filterhållarens kant och fäst filterhållaren på apparaten (fig. 5).
- Placera en eller två koppar på droppbrickan (A8) under filterhållarens munstycken.
- Tryck in ikonen Espresso (B3) eller 2 x Espresso (B4). Apparaten fortsätter att bereda kaffe och dispenseringen upphör automatiskt. Medan apparaten bereder kaffet, kan dispenseringen avbrytas när som helst genom att trycka in kaffeikonen som tidigare tryckts in.
- För att ta bort filterhållaren vrid handtaget åt höger från vänster. För att undvika stänk, ta aldrig bort filterhållaren medan apparaten dispenserar kaffe. Vänta alltid några sekunder efter dispenseringen.

Var god observera: Vattentemperaturen kontrolleras under hela beredningsproceduren för att garantera dess stabilitet under extraktionsfasen. Apparaten har 3 infusions temperaturer. Temperaturen som faktiskt tillämpas beror normalt på typer av bönor och rostningen: Robusta bönor kräver lägre temperatur och Arabica bönor en högre temperatur. Detsamma gäller för mörkrostade bönor som kräver lägre temperaturer än ljusröstade bönor som kräver högre bryggtemperatur (se menyinställningen för att ändra temperaturen).

Efter avslutad dosering blinkar indikatorlampan för den ikon som trycktes in tidigare i 5 sekunder. För att öka mängden kaffe i koppen tryck på den tidigare intryckta kaffeikonen under önskad tid inom 5 sekunder.

3.1 Hur man lagar till espresso kaffe med ESE Kuddar

- Placera kaffekudde filtret (A17) (medföljer ej, kan köpas på delonghi.com) i filterhållaren (A14).
- För in kudden i filtret och centrera den så mycket som möjligt. Följ alltid anvisningarna på kuddförpackningen för att placera kudden på rätt sätt på filtret.
- Haka fast filterhållaren på apparaten (fig. 5).
- Placera koppen under filterhållarens munstycken.
- Tryck in Espresso (B3) ikonen.
- Apparaten gå vidare med beredning av kaffet och dispenseringen stannar automatiskt.
- För att ta bort filterhållaren vrid handtaget åt höger från vänster.

4. BEREDNING AV MJÖLK-ELLER VEGETABILISKA DRICKER

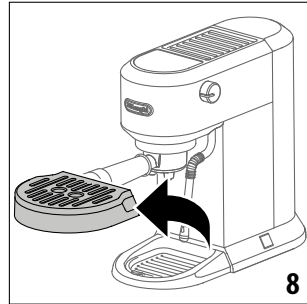

- Slå på apparaten genom att trycka in On/Off brytaren (A6). Om apparaten är i standby-läge, tryck in någon av ikoner (B1, B2, B3 eller B4) på kontrollpanelen.
- När alla indikatorlamporna på kontrollpanelen (utom ) förblir fasta, är apparaten klar för användning.

- För att använda höga koppar eller glas, ta bort droppbrickan (A8) och ställ glaset på brickan (fig. 8).



- Bered espresso-kaffet enligt beskrivningen i föregående avsnitt, med användning av en tillräckligt stor kopp.
- Fyll en kanna (A13) med färsk mjölk eller vegetabiliska mjölkalternativ. Mjölakens volym kommer att tredubblas. För tjockare och jämnare skum, ska du använda mjölk vid kylskåps temperatur (omkring 5°C).

Var god observera: Användning av färsk kylskåpskall mjölk (4- 6°C) är obligatoriskt. Ställ alltid kannan i kylskåpet när den inte används.

- Tryck in Ångikonen (B2). Ångikonens lampa blinkar. När indikationslampan skifter till fast ljus, är apparaten klar att dispensera ånga. När ångan är klar ska du, innan du skummar mjölk, placera en tom behållare under varmvatten-/ångröret (A5) och vrida ångvredet (A4) till läge  i några sekunder för att eliminera eventuell luft i kretsen. Vrid ångvredet (A4) till "O" position och fortsätt.
- Placera kannan under varmvatten-/ångröret (A5).
- Vrid ångvredet (A4) till läge  ; apparaten fortsätter att göra skummet (fig. 9).

Var god observera: Du bör aldrig leverera ånga i mer än 60 sekunder.

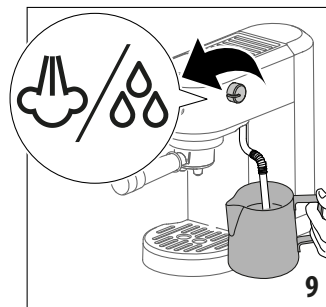

Var god observera: Se till att vrida ångvredet helt.

		
För att skumma mjölken, låt varmvatten/ångröret vila på vätskeytan. Detta blandar luft med mjölken och ångan.	Håll varmvatten/ångröret i kontakt med ytan och se till att inte släppa in för mycket luft och skapa för stora bubblor.	Sänk ner varmvatten/ångröret under mjölkens yta, så att det skapas en virvel i vätskan.

- När mjölken har värmts upp till önskad temperatur (helst 60°C) och önskad densitet av skum har uppnåtts, vrid ångvredet (A4) till läget "○".
- Vänta tills ångningen upphör helt innan du tar bort mjölk-kannan.
- Håll den skummade mjölken i kopparna som innehåller det tidigare beredda espressokaffet. Cappuccino är klar.

4.1 Rengöring av varmvatten-/ångröret (A5)

- Vänta tills varmvatten-/ångröret har svalnat. Efter varje användningstillfälle ska du ta bort eventuella mjölkrester från varmvatten-/ångröret med en mjuk, fuktig trasa. För perfekt rengöring rekommenderar vi Eco MultiClean: den säkerställer hygien genom att avlägsna mjölkproteiner och fetter och kan användas för att rengöra hela maskinen.
- Använd lite ånga för djupare rengöring: vrid ångratten (A4) till  position i 5-10 sekunder och stäng sedan till "○" position.
- För att bibehålla bättre användbarhet av ångröret, rekommenderar vi att du använder en nål (A10) för att öppna hålet i munstycket (fig 12).

Barista tips: Helmjölk rekommenderas. Utseendet och kvaliteten på skummet beror på typen av använd animalisk eller vegetabilisk mjölk.

Rekommenderad kvalitet för varje cappuccino: 100/150 ml. Efter att ha skummat mjölken, avlägsna oönskade bubblor genom att snurra kannan försiktigt.

Var god observera: För att bereda mer än en cappuccino, bered först samtliga kaffe och bered sedan den skummade mjölken för all cappuccino.

För att lämna ångfunktionen vrid ångvredet (A4) till "○" position eller tryck in vilken ikon som helst; i detta fallet blinkar Espresso (B3) och 2 x Espresso (B4) indikatorlamporna för att ange att ångröret måste stängas igen ("○" position).

5. BEREDA KALL DRYCK

Var god observera: innan du bereder kalla drycker, töm vattentanken (A2), skölj noggrant och fyll på med färskt dricksvatten.

- Slå på apparaten genom att trycka in On/Off brytaren (A6). Om apparaten är i standby-läge, tryck in någon av ikonerna (B1, B2, B3 eller B4) på kontrollpanelen.
- För att använda hög kopp eller glas, t bort droppbricken (A8) och placera glaset på bricken.
- Lägg några isbitar i glaset.
- Placera filtret för 2 koppar (A15) i filterhållaren (A14) (fig. 8) (filtret för 1 kopp kan användas för att ändra mängd av drycken).
- Fyll koppfiltret med malet kaffe med hjälp av skeden (A9) (se avsnittet "Espresso beredning") och sätt fast filterhållaren på apparaten (fig. 5).
- Placera glaset under filterhållarens munstycken (fig. 10).

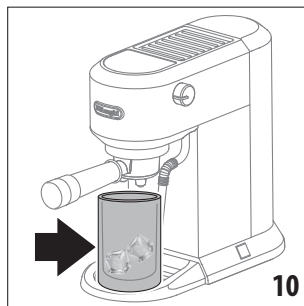



- Tryck på Cold brew (B1) och vänta tills dispenseringen upphör automatiskt (ungefär 5 minuter).
- Den kalla drycken är klar.

6. PROGRAMMERING AV MÄNGDEN KAFFE I KOPPEN

Apparaten är inställd som standard för att automatiskt leverera standard mängder. För att ändra dessa mängder, gör så här:

- Tryck in ikonerna (B3), 2 x Espresso (B4) eller Kall dryck (B1) och håll intryckt i minst 10 sekunder, tills indikatorlamporna för den valda drycken börjar blinka, vilket anger att apparaten är i programmeringsläge; apparaten avger en ljudsignal (beep).
- Kaffemaskinen börjar dispensera kaffe.
- När önskad mängd har uppnåtts, tryck in Espresso (B3), 2 x Espresso (B4) or Kall dryck (B1) ikonerna igen: mängden är programmerad.

	Standardmängd	Programmerbar mängd
 Espresso	35 ml	från \approx 15 ml till \approx 90 ml
 2 x Espresso	70 ml	från \approx 30 ml till \approx 180 ml
 Cold Brew	150 ml	från \approx 80 ml till \approx 180 ml

För att gå tillbaka till standardmängderna, se instruktionerna i avsnittet Standardvärden.













7. BEREDA VART VATTEN

- Slå på apparaten genom att trycka in On/Off brytaren (A6). Om apparaten är i stand-by-läge, tryck in någon av ikonerna (B1, B2, B3 eller B4) på kontrollpanelen.
- När alla indikatorlamporna på kontrollpanelen (utom B5) förblir fasta, är apparaten klar för användning.
- För att använda höga koppar eller glas, ta bort droppbrickan (A8) och ställ glaset på brickan.
- Placera glaset under varmvatten/ångröret (A5).
- Vrid ångvredet (A4) till ☺/☹ position. Varmt vatten levereras från varmvatten/ångröret.
- För att lämna varmvattenfunktionen vrid ångvredet (A4) till "○" position eller tryck in vilken ikon som helst; i detta fallet blinkar Espresso (B3) och 2 x Espresso (B4) indikatorlamporna för att ange att ångvredet måste stängas igen ("○" position).

Var god observera: Du bör inte dispensera varmt vatten i mer än 60 sekunder.

8. MENY INSTÄLLNINGAR

- Gå in i menyn: för att komma in i inställningsmenyn, tryck in ikonerna Ånga (B2) och 2 x Espresso (B4) och håll intryckt i minst 10 sekunder, tills Espresso (B3), 2 x Espresso (B4) och Ånga (B2) indikatorlamporna börjar blinka och indikatorlampan Kall dryck (B1) förblir fast.
- Välj inställningarna som ska justeras:

Motsvarande inställning	Tryck in för att välja inställningen	Tryck in för att ändra inställningen
Brygg-temperatur	 Espresso	 2 x Espresso för att välja LÅG temperatur
		 Espresso för att välja MEDIUM temperatur
		 Steam För att välja HÖG temperatur
Vattnets hårdhet	 2 x Espresso	 2 x Espresso För att välja LÅG hårdhet
		 Espresso för att välja MEDIUM hårdhet
		 Steam för att välja HÖG hårdhet
Auto-off	 Steam	 2 x Espresso för att välja 5 minuter
		 Espresso för att välja 90 minuter
		 Steam för att välj 3 timmar

- Lämna menyn: Efter 15 sekunders inaktivitet lämnar maskinen automatiskt inställningsmenyn och är klar att användas.

Var god observera: Om indikatorlampan lyser med fast sken visas aktuell inställning, om indikatorlampan blinkar visas tillgängliga inställningar.





8.1 Standardvärden

- För att komma till inställningsmenyn, tryck på ikonerna Ånga (B2) och 2 x Espresso (B4) och håll dem intryckta i minst 10 sekunder.





- Tryck på ikonen Kall dryck (B1).
- Tryck på ikonen 2 x Espresso (B4).
- Indikatorlamporna för Espresso (B3), 2 x Espresso (B4) och Ånga (B2) börjar blinka samtidigt för att bekräfta att de ursprungliga inställningarna har återställts.
- När alla indikatorlamporna på kontrollpanelen (utom B5) förblir fasta, är apparaten klar för användning.

8.2 Användarstatistik

- För att komma till inställningsmenyn, tryck på ikonerna Ånga (B2) och 2 x Espresso (B4) och håll dem intryckta i minst 10 sekunder.
- Tryck på ikonen Kall dryck (B1).
- Tryck in Espresso (B3) ikonen.
- Alla indikatorlamporna på kontrollpanelen (utom B5) blinkar.
- Hämta begärda statistiska data genom att trycka in en av de fyra ikonerna som visas i följande tabell:

Ikoner	Data
 Espresso	Total räkning av Espresso (enkel eller dubbel)
 2 x Espresso	Total räkning av avkalkningscykler
 Steam	Total räkning av varmvatten/ånga
 Cold Brew	Total räkning av Kall dryck

- En indikatorlampa förblir på i 5 sekunder för att ange antalet procedurer enligt följande tabell:

Indikatorlampa	Antal procedurer
	100-999
	1000-2999
	3000-5999
	6000-10999
	>11000

8.3 Aktivera/inaktivera ljudsignal





- För att komma till inställningsmenyn, tryck på ikonerna Ånga (B2) och 2 x Espresso (B4) och håll dem intryckta i minst 10 sekunder.

- Tryck på ikonen Kall dryck (B1).
- Tryck in Ångikonen (B2).
- Tryck in Espresso (B3) ikonen för att aktivera ljudsignalen och 2 x Espresso (B4) ikonen för att inaktivera.

8.4 Mätning av vattnets hårdhet

Indikatorlampan  (B5) tänds för att begära avkalkning efter en förhandsinställd period av drift som beror på inställningen av vattnets hårdhet. Apparaten kan även programmeras enligt den verkliga hårdheten i det lokala vattennätet, i vilket fall avkalkningen kan krävas mindre ofta.

- Ta ut testremsan för vattnets hårdhet (A12)  från dess förpackning.
- Sänk ner remsan helt i ett glas vatten i en sekund.
- Ta ut remsan från vattnet och skaka den lätt. Efter ungefär en minut skapas, 1, 2, 3, eller 4 röda rutor, beroende på vattnets hårdhet:

Testresultat Vattnets Hårdhet	Nivå
	1 mjukt vatten
	2 medelhårt vatten
 	3 hårt eller mycket hårt vatten

9. RENGÖRING

Viktigt: Sänk aldrig ner kaffemaskinen i vatten under rengöring. Det är en elektrisk apparat. Före underhåll eller rengöring av apparaten, stäng av den, dra ut kontakten från elnätet och låt den svalna.

Använd inte lösningsmedel, skrapande rengöringsmedel eller alkohol för att rengöra kaffeapparaten.

Inga av komponenterna eller tillbehören kan diskas i diskmaskin. Använd inte metallföremål för att ta bort avlagringar eller kafferester, eftersom dessa kan repa ytor i metall eller plast.

Om apparaten inte används i över en vecka, rekommenderar vi starkt att utföra en sköljningscykel innan du använder den igen. Följande delar på apparaten måste rengöras och torkas regelbundet:

- **droppbricka (A8):** Droppbrickan är utrustad med en nivåindikator (röd) som visar mängden vatten i dess innehåll. Innan indikatorn sticker ut från koppgallret måste droppbrickan (A8) tömmas och rengöras, annars kan vattnet rinna över kanten och skada apparaten, ytan den står på eller omgivningen.

Ta bort droppbrickan, töm vattnet och rengör droppbrickan med en trasa, torka den och återmontera droppbrickan tills du hör ett "klick".

- **koppfilter (A15), (A16):** Efter användning av maskinen, skölja alltid filtren med rikligt med rinnande vatten. Ta ut det perforerade filtret genom att dra i fliken och skölj filtren under rinnande vatten.

Se till att hålen inte är igensatta. Om nödvändigt eller en gång i månaden, rengör med en nål (fig. 11). Torka av med en trasa.

Sätt tillbaka det perforerade filtret i sitt säte och tryck in det helt.

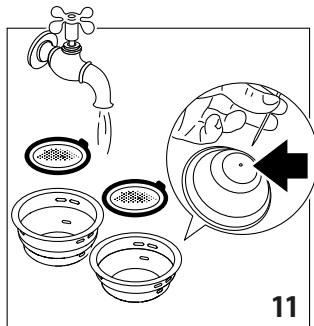

- **brygggrupp (A7):** Skölj brygggruppen efter 200 kaffe genom att dispensera ca 0,5 l vatten från brygggruppen (tryck på ikonen 2 x Espresso utan att använda malet kaffe).

- **rengöring av vattentanken (A2):** Periodiskt (ungefär en gång i veckan) rengör vattentanken (A2). Även när du byter ut avhärdningsfiltret (om sådant finns).

Töm vattentanken och rengör med varmt vatten (ca 40-50°C), torka vid behov med en ren, icke-slipande trasa. Skölj noggrant under rinnande vatten.

Fyll vattentanken med färskt dricksvatten upp till MAX-nivån och sätt tillbaka den i maskinen.

- **varmvatten/ånggrör (A5):** Efter varje användningstillfälle ska du ta bort eventuella mjölkrester från varmvatten-/ånggröret med en mjuk, fuktig trasa. Vrid ångvredet (A4) till ☞☞ position. Apparaten dispenserar vatten från varmvatten/ånggröret.

Vänta tills varmvatten-/ånggröret har svalnat och öppna munstyckets hål med rengöringsnålen (A10) (fig. 12).

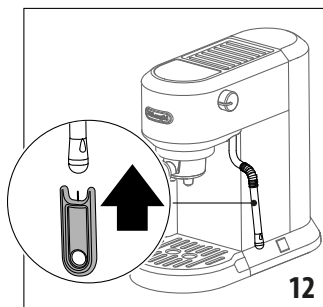

9.1 Avstängning under längre perioder (mer än 3-4 dagar)

Om maskinen inte ska användas under en längre tid (t.ex. semester, frånvaro) ska du tömma och rengöra droppkaret och vattentanken.

Var god observera: När du slår på maskinen igen, rengör vattentanken, enligt beskrivningen ovan (se "rengöring av vattentanken").

Fyll på vattentanken och, innan du gör någon typ av dryck, kör 3 sköljningscykler: varje gång kör ett kort vattenflöde genom brygggruppen (A7).

10. AVKALKNING

Läs före användningen, instruktionerna och etiketterna på avkalkningsmedlets förpackning.

Det är viktigt att använda endast De'Longhi avkalkningsmedel (tillgängligt för inköp på delonghi.com). Användning av ej lämpligt avkalkningsmedel eller ej korrekt utförande kan ge upphov till fel som inte täcks av tillverkarens garanti.

Avkalkningsmedlet kan skada ömtåliga ytor. Om produkten spills ut oavsiktligt, torka omedelbart upp den.

- Avkalka apparaten när ☞ (B5) indikatorlampan tänds. Tid för avkalkningscykel: omkring 30 minuter.
- Avlägsna och töm droppbrickan (A8), sätt sedan tillbaka den i apparaten.
- Töm vattentanken (A2) (om närvarande, avlägsna avhärdningsfiltret).
- Häll avkalkningsmedlet i vattentanken. Tillsätt vatten till MAX-nivå. Sätt nu tillbaka vattentanken i apparaten.
- Se till att filterhållaren (A14) inte är monterad och placera en behållare under varmbrygggruppen (A7) och varmvatten-/ånggröret (A5).
- Tryck in och håll Ånga (B2) och 2 x Espresso (B4) ikonerna intryckta i 10 sekunder.
- indikatorlamporna Espresso (B3), 2 x Espresso (B4) och Ånga(B2) blinkar.
- Tryck in ikonen Kall dryck (B1).
- Vrid ångvredet (A4) till ☞☞ position.
- Indikatorlamporna ☞ (B5) och Ånga (B2) blinkar.
- Avkalkningsprogrammet startar och avkalkningsvätskan kommer ut ur varmvatten-/ånggröret (A5) och brygggruppen (A7). Avkalkningsprogrammet avlägsnar kalkavlagringar från apparatens insida genom att automatiskt utföra en rad sköljningar och pauser tills vattentanken är tom.

Var god observera: Under avkalkningen, för att rengöra brygggruppen, stäng ångvredet emellanåt för att dispensera små mängder avkalkningsmedel från kaffemunstycket.

- Tillförseln upphör och indikatorlamporna ☞ (B5) och Ånga (B2) slutar blinka; indikatorlamporna ☞ (B5) och Kall dryck (B2) fortsätter att lysa med fast sken.

- Skölj och fyll vattentanken till MAX-nivå med färskvatten och töm behållaren som används för att samla upp avkalkningslösningen och sätt tillbaka den tom.
- Tryck på ikonen Kall dryck (B1) för att starta sköljcykeln; indikatorlamporna ☼ (B5) och Kall dryck (B2) blinkar.
- När sköljningen är klar är avkalkningen slutförd och indikatorlamporna Espresso (B3) och 2 x Espresso (B4) blinkar för att indikera att ångvredet måste stängas (läge "○").
- Vrid ångvredet (A4) till "○" position
- När alla indikatorlamporna på kontrollpanelen (utom ☼ B5) förblir fasta, är apparaten klar för användning.

Var god observera: Under sköljningscykeln, för att rengöra bryggruppen, stäng ångvredet emellanåt för att leverera små mängder vatten från kaffemunstycket.

11. TEKNISKA DATA

Spänning:	220-240 V~ 50-60 Hz
Absorberad ström:	1450W
Max kapacitet vattentank:	1,1 l
Storlek LxDxH:	149x330x305 mm
Vikt:	4,2 kg

12. FÖRKLARING AV INDIKATORLAMPOR

Indikatorlampor	Förklaring
Espresso (B3), 2 x Espresso (B4) och Ånga (B2) blinkar.	Apparaten värms upp för att bereda kaffe.
Alla indikatorlamporna på kontrollpanelen (utom ☼ B5) förblir fasta.	Apparaten är klar för att bereda kaffe.
Espresso (B3), 2 x Espresso (B4) och Ånga (B2) indikatorlamporna blinkar i 3 sekunder.	Fyll på vattentanken (A2) till Max-nivå.
Ånga (B2) indikatorlampan blinkar.	Avtapparen värms upp för att leverera ånga
Ånga (B2) indikatorlampan förblir fast.	Om ångikonen (B2) tryckts in tidigare: maskinen är redo att leverera ånga. Placera kannan med färsk kall mjölk under varmvatten/ång-röret (A5), vrid ång vredet (A4) till ☼/☼ position; apparaten gör skummet (se Avs. 4 "Bereda Mjölk-eller vegetabiliska drycker").
	Om Ångikonen (B2) inte tryckts in tidigare: luft i hydraulkretsen. Kontrollera vattentankens position, vattenfiltrets position och närvaro av vatten. Kontrollera om det förmalda kaffet är för espresso maskiner eller minska dosen i filtret. Placera en behållare under ång-röret. Vrid ångvredet (A4) till ☼/☼ position och vänta tills dispenseringen från ångvredet upphör (Espresso (B3), 2 x Espresso (B4) indikatorlamporna blinkar), stäng sedan ångvredet till "○" position.
On/Off-knappen intryckt men alla lysdioder släckta.	Apparaten är i standby-läge; tryck på någon av ikonerna.
Indikatorlamporna Espresso (B3) och 2 x Espresso (B4) blinkar.	Vrid ångvredet (A4) till "○" position.

13. FELSÖKNING

Fel	Orsak	Åtgärd
Inget espresso-kaffe dispenseras.	Inget vatten i vattentanken (A2).	Fyll på vattentanken.
	Igensättning i koppfiltren (A15) eller (A16).	Skölj koppfiltrena under rinnande vatten; se "Rengöring av koppfilter".
	Vattentanken (A2) är inte korrekt placerad och ventilerna på botten är inte öppna.	Tryck tanken lätt nedåt för att öppna ventilerna på botten.
	Kalkavlagringar i vattenkretsen.	Avkalka apparaten.
	Det förmalna kaffet är för finmalet.	Använd endast förmalet kaffe för espresso-maskiner eller minska dosen.
Espressokaffet droppar från filterhållarens kanter (A14) istället för från munstyckena.	Filterhållaren har inte förts in korrekt eller är smutsig.	Haka fast filterhållaren korrekt och vrid fast så lång det går.
	Brygggruppens packning har förlorat elasticitet eller är smutsig.	Rengör brygggruppens packning. Om felet kvarstår kontakta Kundtjänst.
Filterhållaren (A14) kan inte hakas fast på apparaten.	För mycket kaffe har hällts i filtret.	Använd den medföljande skeden (A9) och försäkra dig att du använder korrekt filter för typen av beredning.
Kaffeskummet är för lätt (har dispenserats för snabbt från röret).	Det förmalna kaffet har inte pressats hårt nog.	Pressa det förmalna kaffet hårdare.
	Det finns inte tillräckligt med förmalet kaffe.	Öka mängden förmalet kaffe.
	Det förmalna kaffet är för grovt.	Använd endast förmalet kaffe för espresso-maskiner.
	Fel typ av förmalet kaffe har använts.	Se till att använda färskt förmalet kaffe malet för espresso maskiner.
Kaffeskummet är för mörkt (dispenserat för långsamt från munstyckena).	Det finns för mycket förmalet kaffe i filtret.	Minska mängden förmalet kaffe.
	Espresso-brygggruppen (A7) är igensatt.	Rengör brygggruppen.
	Koppfiltren (A15) eller (A16) är igensatta.	Rengör koppfiltret.
	Det förmalna kaffet är för finmalet.	Använd endast förmalet kaffe för espresso-maskiner.
Efter dispensering av kaffe, förblir filtret fasthakat på brygggruppen.		För in filterhållaren (A14) igen, dispensera kaffe och ta sedan bort filterhållaren.
Apparaten bereder ingen dryck och Espresso (B3), 2xEspresso (B4) och Ånga (B2) indikatorlamporna blinkar i några sekunder.	Inget vatten i vattentanken (A2).	Fyll tanken med vatten.
	Vattentanken (A2) är inte korrekt placerad och ventilerna på botten är inte öppna.	Tryck tanken lätt nedåt för att öppna ventilerna på botten.
Alla indikatorlamporna på kontrollpanelen (utom B5) blinkar.	Övertemperatur larm.	Koppla omedelbart bort apparaten och kontakta auktoriserad Kundtjänst.
Inget mjölkskum bildas när du bereder en cappuccino.	Mjölken är inte tillräckligt kall.	Använd alltid mjölk vid kylskåpstemperatur.
	Ångproceduren kan vara felaktig.	Kontrollera avsnittet "beredning av mjölkdrycker".
	Varmvatten/ångröret är smutsigt.	Rengör varmvatten/ångröret (A5).
Indikatorlampan B5 tänds.	Avkalkning krävs.	Utför avkalkning.

Register Now

www.delonghi.com/register

