

1. FUNDAMENTELE WAARSCHUWINGEN VOOR DE VEILIGHEID

- Het apparaat mag niet worden gebruikt door personen (inclusief kinderen) met verminderde lichamelijke, zintuiglijke of verstandelijke vermogens of een gebrek aan ervaring en kennis, tenzij zij onder toezicht staan van een persoon die verantwoordelijk is voor hun veiligheid of door deze geïnstrueerd worden inzake het veilige gebruik van het apparaat.
- Kinderen moeten onder toezicht staan om ervoor te zorgen dat ze niet met het apparaat spelen.
- De door de gebruiker uit te voeren handelingen voor reiniging en onderhoud mogen niet verricht worden door kinderen zonder toezicht.
- Voor de reiniging het apparaat nooit in water onderdompelen.
- Dit apparaat is uitsluitend bedoeld voor een huishoudelijk gebruik. Het is niet bedoeld om gebruikt te worden in: ruimtes bestemd als keuken voor het personeel van winkels, kantoren en andere werkomgevingen, vakantieboerderijen, hotels, kamerverhuur, motels en andere verblijfsstructuren.
- In geval van schade aan de stekker of de voedingskabel mogen deze, om elk risico te voorkomen, uitsluitend door de Technische Dienst vervangen worden.

ALLEEN VOOR DE EUROPESE MARKT:

- Dit apparaat kan gebruikt worden door kinderen met een leeftijd vanaf 8 jaar, mits ze onder toezicht staan of ze aanwijzingen ontvangen hebben over het veilige gebruik van het apparaat en de betrokken gevaren begrijpen. De door de gebruiker uit te voeren handelingen voor reiniging en onderhoud mogen niet verricht worden door kinderen, tenzij ze ouder zijn dan 8 jaar en onder toezicht handelen. Houd het apparaat en diens snoer buiten het bereik van kinderen onder de leeftijd van 8 jaar.
- Het apparaat kan worden gebruikt door personen met verminderde lichamelijke, zintuiglijke of verstandelijke vermogens of een gebrek aan ervaring en kennis, mits ze onder toezicht staan of ze aanwijzingen ontvangen hebben over het veilige gebruik van het apparaat en de betrokken gevaren begrijpen.
- Kinderen mogen niet met het apparaat spelen.
- Altijd de stekker uit het stopcontact verwijderen wanneer het apparaat onbeheerd blijft en alvorens het apparaat te monteren, demonteren of te reinigen.



De oppervlakken met dit symbool worden tijdens het gebruik warm (het symbool is alleen op sommige modellen aanwezig).

2. VEILIGHEIDSWAARSCHUWINGEN

2.1 In deze instructies gebruikte symbolen

De belangrijke waarschuwingen worden door deze symbolen aangegeven. Het is absoluut noodzakelijk deze waarschuwingen in acht te nemen.



Gevaar!

Veronachtzaming kan of zal leiden tot letsel met gevaar voor het leven wegens elektrische schokken.



Let op!

Veronachtzaming kan of zal leiden tot letsel of beschadiging van het apparaat.



Gevaar voor Brandwonden!

Veronachtzaming kan of zal leiden tot brandwonden.



N.B.:

Dit symbool wijst op tips en belangrijke informatie voor de gebruiker.



Gevaar!

Aangezien het apparaat op elektriciteit functioneert, kan niet uitgesloten worden dat het elektrische schokken genereert.

Houd u dus aan de volgende veiligheidsvoorschriften:

- Raak het apparaat nooit aan met natte handen of voeten.
- Raak de stekker niet aan met natte handen.
- Controleer of het gebruikte stopcontact altijd vrij toegankelijk is zodat, indien nodig, de stekker uit het stopcontact kan worden verwijderd.
- Wilt u de stekker uit het stopcontact trekken, pak dan direct de stekker vast. Trek nooit aan het snoer omdat dit hierdoor beschadigd kan raken.
- Om het apparaat volledig los te koppelen moet de stekker uit het stopcontact getrokken worden.
- In geval van defecten van het apparaat, deze niet zelf proberen te repareren. Schakel het apparaat uit, trek de stekker uit het stopcontact en neem contact op met de Technische Dienst.
- Schakel het apparaat uit alvorens het te reinigen, trek de stekker uit het stopcontact en laat de machine afkoelen.



Let op!:

Bewaar het verpakkingsmateriaal (plastic zakjes, piepschuim) buiten het bereik van kinderen.



Gevaar voor Brandwonden!

Dit apparaat produceert heet water en wanneer het in werking is kan er waterdamp ontstaan.

Wees voorzichtig om niet in contact te komen met waterspatten of hete stoom.

Wanneer het apparaat functioneert, kan het kopjesblad (A11) heet worden.

2.2 Gebruik conform de bestemming

Dit apparaat is vervaardigd voor bereidingen op basis van koffie, melk, chocolade, heet water en voor het verwarmen van dranken.

Elk ander gebruik moet worden beschouwd als oneigenlijk en dus gevaarlijk. De fabrikant is niet aansprakelijk voor schade als gevolg van een oneigenlijk gebruik van het apparaat.

2.3 Gebruiksaanwijzingen

Lees deze instructies aandachtig door alvorens het apparaat te gebruiken. De veronachtzaming van deze instructies kan een bron van letsel en schade aan het apparaat vormen.

De fabrikant is niet aansprakelijk voor schade als gevolg van de niet-naleving van deze gebruiksaanwijzingen.



N.B.:

Bewaar deze instructies zorgvuldig. Indien het apparaat wordt overgedragen aan andere personen, moet ook deze gebruiksaanwijzing worden meegeleverd.

3. INLEIDING

Dank u voor het kiezen van de automatische machine voor koffie en cappuccino.

Neem even de tijd om deze instructies voor het gebruik te lezen. U kunt zo gevaren of schade aan de machine voorkomen.

3.1 Letters tussen haakjes

De letters tussen haakjes verwijzen naar de legende in de Beschrijving van het apparaat (pag. 2-3).

3.2 Problemen en reparaties

In geval van problemen, allereerst proberen deze op te lossen door de waarschuwingen van de hoofdstukken "24. Op het display weergegeven berichten" en "25. Problemen oplossen" op te volgen.

Indien deze aanwijzingen niet doeltreffend blijken te zijn of u verdere opheldering wenst, raden wij u aan om de klantenservice te raadplegen door te bellen naar het nummer vermeld op het bijgevoegde blad "Klantenservice".

Indien uw land niet op dit blad vermeld is, bel dan het nummer dat op de garantie staat. Voor eventuele reparaties dient u zich uitsluitend te wenden tot de Technische Dienst van De'Longhi. De adressen worden vermeld op het garantiecertificaat dat bij de machine geleverd wordt.

3.3 Download de App!



Door middel van de App De'Longhi Coffee Link kunnen enkele functies op afstand beheerd worden.

In de App vindt u ook informatie, tips en wetenswaardigheden over de wereld van koffie én heeft u alle informatie betreffende uw machine binnen handbereik beschikbaar.



Dit symbool markeert de functies die men door middel van de App kan beheren of raadplegen.

Bovendien is het mogelijk om voor ieder profiel tot maximaal 6 nieuwe dranken te scheppen en in uw machine op te slaan.



N.B.:

Controleer de compatibele apparaten op "compatibledevices.delonghi.com".

4. BESCHRIJVING

4.1 Beschrijving van het apparaat (pag. 3 - A)

- A1. Deksel koffiebonenreservoir
- A2. Deksel trechter voorgemalen koffie
- A3. Koffiebonenreservoir
- A4. Trechter voorgemalen koffie
- A5. Regelknop maalgraad
- A6. Verwarmplaat
- A7. Toets (L): om het apparaat in en uit te schakelen (stand-by)
- A8. Koffieuitloop (in hoogte verstelbaar)
- A9. Spuitmond heet water/stoom
- A10. Koffiedikbakje
- A11. Kopjesblad
- A12. Indicator waterniveau van het lekbakje
- A13. Rooster lekbakje
- A14. Lekbakje
- A15. Deksel waterreservoir
- A16. Waterreservoir
- A17. Zitting verzachtingsfilter
- A18. Deurtje zetgroep
- A19. Zetgroep
- A20. Zitting stekker voedingskabel
- A21. Hoofdschakelaar (ON/OFF)

4.2 Beschrijving van de homepage (hoofdscherm) (pag. 2 - B)

- B1. : menu voor het personaliseren van de instellingen van de dranken
- B2. : menu instellingen van het apparaat
- B3. Geselecteerd aroma
- B4. Klok
- B5. Geselecteerde hoeveelheid
- B6. : selectie aroma
- B7. : selectie hoeveelheid
- B8. : scrollpijltje
- B9. Selecteerbare dranken (druk op de scrollpijltjes of voor de weergave van alle dranken: de onderste balk geeft aan welk scherm wordt weergegeven)
- B10. : scrollpijltje
- B11. Programmeerbare profielen (zie "17. Uw profiel opslaan")

4.3 Beschrijving van de accessoires (pag. 2 - C)

- C1. Teststrookje "Total Hardness Test" (toegevoegd aan pag. 2 van de instructies in het Engels)
- C2. Doseerschepje voorgemalen koffie
- C3. Ontkalker
- C4. Verzachtingsfilter (bij sommige modellen)
- C5. Kwastje voor de reiniging
- C6. Afgiftepijpje heet water/stoom
- C7. Ontgrendelknop afgiftepijpje
- C8. Voedingskabel
- C9. Vorm voor ijsblokjes (2 stuks)

4.4 Beschrijving van het melkreservoir (pag. 2 - D)

- D1. Regelknop schuim en CLEAN-functie
- D2. Deksel melkreservoir
- D3. Melkreservoir
- D4. Melkopvoerpipje
- D5. Afgiftepipje opgeschuimde melk (verstelbaar)

4.5 Beschrijving "Mix carafe" (pag. 2 - E)

- E1. Deksel
- E2. Trechter
- E3. Afgiftepipje stoom (accessoire "choco")
- E4. Menger Choco (accessoire "choco")
- E5. Kan "Mix carafe"
- E6. Ontgrendelschuif van de trechter
- E7. Menger Aero (accessoire "aero")

5. VOORBEREIDENDE WERKZAAMHEDEN

5.1 Het apparaat controleren

Controleer, na het verwijderen van de verpakking, of het apparaat intact is en alle accessoires aanwezig zijn. Gebruik het apparaat niet als er zichtbare schade is. Neem contact op met de Technische Dienst De'Longhi.

5.2 Installatie van het apparaat



Let op!

Bij het installeren van het apparaat moeten de volgende veiligheidsaanschuivingen in acht genomen worden:

- Het apparaat geeft warmte af aan de omgeving. Het apparaat op het werkvlak plaatsen en controleren of er een vrije ruimte van minstens 3 cm overblijft tussen de oppervlakken van het apparaat en de zij- en achterwanden, en een ruimte van minstens 15 cm boven de koffiemachine.
- Water dat het apparaat eventueel binnendringt kan schade berokkenen.
- Plaats het apparaat niet in de buurt van kranen of wasbakken.
- Indien het water in het apparaat bevriest kan dit schade veroorzaken. Installeer het apparaat niet in een ruimte waar de temperatuur tot onder het vriespunt kan dalen.
- Plaats de voedingskabel zodanig dat deze niet beschadigd kan worden door scherpe randen of door contact met hete oppervlakken (bijv. elektrische platen).

5.3 Het apparaat aansluiten



Let op!

Controleer of de spanning van het elektriciteitsnet overeenkomt met de waarde aangegeven op het typeplaatje op de onderkant van het apparaat.

Sluit het apparaat alleen aan op een correct geïnstalleerd stopcontact met een minimale stroomsterkte van 10A en een efficiënte aardleiding.

Indien de stekker van het apparaat en stopcontact niet overeenkomen laat dan het stopcontact door gekwalificeerd personeel vervangen met een geschikt type.





5.4 Eerste inwerkingstelling van het apparaat



N.B.!

- Het apparaat is in de fabriek gecontroleerd met gebruik van koffie, het is dus heel gewoon in de koffiemolen nog wat koffiesporen aan te treffen. Wij garanderen in elk geval dat dit apparaat nieuw is.

- Wij raden u aan de waterhardheid zo snel mogelijk in te stellen volgens de procedure die beschreven wordt in hoofdstuk "20. Programmering van de waterhardheid".

1. Steek de stekker van de voedingskabel (C8) in zijn zitting achter op het apparaat (A20), sluit het apparaat aan op het elektriciteitsnet (afb. 1) en zorg ervoor dat de hoofdschakelaar (A21), op de achterkant van het apparaat, ingedrukt is (afb. 2);
2. "SELECT LANGUAGE" (taal instellen): druk op  (B10) of  (B8) tot op het display (B) de vlag verschijnt die overeenkomt met de gewenste taal: druk vervolgens op de vlag;

Volg nu de door het apparaat op het display weergegeven aanwijzingen:

3. "VUL RESERVOIR MET VERS WATER": verwijder het waterreservoir (A16) (afb. 3), open de deksel (A15) (afb. 4), vul met vers water tot aan de lijn MAX (aangegeven op de binnenkant van het reservoir) (afb. 5); sluit de deksel en plaats het reservoir terug (afb. 6);
4. "PLAATS WATERAFGIFTEGROEP": Controleer of het afgiftepijpje heet water/stoom (C6) op de spuitmond (A9) is aangebracht (afb. 7) en zet er een bak onder (afb. 8) met een minimuminhoud van 100 ml;
5. Op het display verschijnt het bericht "LEEG HET WATERCIRCUIT DRUK OK OM VULLEN TE STARTEN";
6. Druk op de toets  "OK" om te bevestigen: het apparaat geeft water af vanuit het afgiftepijpje (afb. 8) en schakelt vervolgens automatisch uit.

Nu is de koffiemachine klaar voor het normale gebruik.



N.B.!

- Bij het eerste gebruik moet men 4-5 kopjes cappuccino zetten voordat het apparaat een bevredigend resultaat begint te geven.
- Bij het eerste gebruik is het watercircuit van de machine leeg en kan de machine derhalve veel lawaai maken: het lawaai vermindert naar mate het circuit gevuld wordt.
- Tijdens de bereiding van de eerste 5-6 kopjes cappuccino, is het normaal om een geluid van kokend water te horen: vervolgens zal het geluid afnemen.
- Voor de beste prestaties van de machine wordt aanbevolen het verzachtingsfilter (C4) te installeren volgens de aanwijzingen van hoofdstuk "21. Verzachtingsfilter". Als uw model niet voorzien is van dit filter, kan men er een aanvragen bij de erkende Servicecentra van De'Longhi.

6. HET APPARAAT INSCHAKELEN

 N.B.!

Alvorens het apparaat in te schakelen, dient men te controleren of de hoofdschakelaar (A21) ingedrukt is (afb. 2).

Bij elke inwerkingtreiding voert het apparaat automatisch een cyclus van voorverwarming en spoeling uit die niet onderbroken mag worden. Het apparaat is pas klaar voor gebruik na het uitvoeren van deze cyclus.

 **Gevaar voor brandwonden!**

Tijdens de spoeling kan een beetje heet water uit de tuitjes van de koffieuitloop (A8) komen dat in het lekbakje (A14) eronder opgevangen wordt. Wees voorzichtig niet in contact te komen met de hete waterspatten.

- Druk, om het apparaat in te schakelen, op de toets  (A7-afb. 9): op het display verschijnt het bericht "OPWARMING BEZIG EVEN WACHTEN".
- Zodra de opwarming is voltooid, toont het apparaat een ander bericht: "SPOELING BEZIG HEET WATER UIT DE UITLOPEN"; zo wordt niet alleen de ketel verwarmd maar laat het apparaat ook heet water door de binnenleidingen stromen zodat ook deze verwarmd worden.

Het apparaat is op temperatuur wanneer het hoofdscherm (homepage) verschijnt.

7. HET APPARAAT UITSCHAKELEN

Bij elke uitschakeling en indien men koffie heeft bereid voert het apparaat automatisch een spoeling uit.

 **Gevaar voor brandwonden!**

Tijdens de spoeling kan een beetje heet water uit de tuitjes van de koffiezetgroep (A8) komen. Wees voorzichtig niet in contact te komen met de hete waterspatten.

- Druk, om het apparaat uit te schakelen, op de toets  (A7-afb. 9).
- Op het display verschijnt het bericht "UITSCHAKELING BEZIG, EVEN WACHTEN": indien van toepassing, voert het apparaat een spoeling uit om vervolgens uit te schakelen (stand-by).

 N.B.!

Indien het apparaat voor langere periodes niet gebruikt wordt, moet het eerst geleidigd worden (zie paragraaf "8.17 Lediging circuit ") en moet het apparaat vervolgens als volgt worden losgekoppeld van het elektriciteitsnet:

- eerst het apparaat uitschakelen door op de toets  (afb. 9) te drukken;
- laat de hoofdschakelaar (A21) aan de achterkant van het apparaat los (afb. 2).

 **Let op!**

Nooit op de hoofdschakelaar drukken wanneer het apparaat in werking is.





8. INSTELLINGEN VAN HET MENU

8.1 Spoeling

Door middel van deze functie is het mogelijk heet water uit de koffieuitloop (A8) en het afgiftepipje heet water/stoom (C6), indien aanwezig, te laten stromen om het interne circuit van de machine te reinigen en te verwarmen.

Plaats onder de koffieuitloop en het afgiftepipje heet water een bak met een minimuminhoud van 100ml (afb. 8).

Ga als volgt te werk om deze functie te activeren:

1. Druk op  (B2) voor toegang tot het menu;
2. Druk op  (B10) of  (B8) tot op het display (B) het bericht " SPOELING" verschijnt;
3. Druk op  " om de spoeling te starten.

 **Let op! Gevaar voor brandwonden.**

Laat de machine nooit onbeheerd tijdens de afgifte van heet water.

4. Na enkele seconden stroomt, eerst uit de koffieuitloop en vervolgens uit het afgiftepipje heet water/stoom (indien aanwezig), heet water dat het interne circuit van de machine reinigt en verwarmt: op het display verschijnt het bericht "SPOELING BEZIG, HEET WATER UIT DE UITLOPEN" en een voortgangsbalk die, naarmate de bereiding vordert, opgevuld wordt;
5. Druk op  "STOP" om de spoeling te onderbreken of wacht op de automatische onderbreking.

 N.B.!

- Wanneer het apparaat langer dan 3-4 dagen niet gebruikt wordt is het zeer raadzaam om, na het opnieuw inschakelen, 2/3 spoelingen uit te voeren alvorens het apparaat te gebruiken;
- Het is normaal dat er na het uitvoeren van deze functie water aanwezig is in het koffiedikbakje (A10).

8.2 Ontkalken

Zie voor de instructies betreffende de ontkalking het hoofdstuk "19. Ontkalken".

8.3 Waterfilter

Voor de instructies betreffende de installatie van het filter (C4), zie hoofdstuk "21. Verzachtingsfilter".

8.4 Waarden dranken

In dit gedeelte kunnen de gepersonaliseerde instellingen worden geraadpleegd en kan iedere afzonderlijke drank eventueel worden gereset naar de fabriekswaarden, met uitzondering van de koude koffie, koude melk en chocolademelk.

1. Druk op  (B2) voor toegang tot het menu;
2. Druk op  (B10) of  (B8) tot op het display (B) het bericht " DRANK INSTELLINGEN" verschijnt
3. Druk op "": op het display verschijnt het paneel met de waarden van de eerste drank;
4. Op het display wordt het referentie-gebruikersprofiel weergegeven. De waarden worden over verticale kolommen weergegeven: de fabriekswaarde wordt aangeduid met het symbool  terwijl de momenteel ingestelde waarde wordt aangegeven door de opvulling van de verticale balk;
5. Druk op " ESC" om terug te keren naar het menu instellingen. Druk op  NEXT om door de dranken te scrollen en deze weer te geven;
6. Druk op de knop  "RESET" om de op het display weergegeven drank te resetten naar de fabriekswaarden;
7. "RESET BEVESTIGEN?": druk op " OK" om te bevestigen (druk op " ESC" om te annuleren);
8. "FABRIEKSWAARDEN INGESTELD": druk op " OK".

De drank is zo weer ingesteld op de fabriekswaarden. Ga verder met de andere dranken of ga terug naar het menu instellingen.

N.B.!

- Voor de wijziging van de dranken van een ander profiel moet u terugkeren naar de homepage, het gewenste profiel selecteren (B11) en de procedure herhalen.
- Raadpleeg voor de reset van alle dranken van het profiel paragraaf "8.18 Fabriekswaarden "

8.5 Tijd instellen

Ga als volgt te werk wanneer men de tijd op het display (B) wenst in te stellen:

1. Druk op  (B2) voor toegang tot het menu;
2. Druk op  (B10) of  (B8) tot op het display (B) het bericht " TIJD INSTELLEN" verschijnt
3. Druk op "": op het display verschijnt het paneel voor de instelling van de tijd;
4. Druk op  of  in overeenkomst met de uren en de minuten tot de huidige tijd wordt weergegeven;
5. Druk op " OK" om te bevestigen (druk op " ESC" om te annuleren) en druk op " ESC" om terug te keren naar de homepage.

De tijd is nu ingesteld.

8.6 Automatische inschakeling

Het is mogelijk om het tijdstip van de automatische inschakeling zo in te stellen dat men het apparaat op een bepaald uur ('s morgens bijvoorbeeld) klaar voor gebruik aantreft en onmiddellijk koffie kan zetten.

N.B.!

Voor het activeren van deze functie is het noodzakelijk dat de tijd al correct is ingesteld (zie paragraaf "8.5 Tijd instellen ").

Ga als volgt te werk om de automatische inschakeling te activeren:

1. Druk op  (B2) voor toegang tot het menu;
2. Druk op  (B10) of  (B8) tot op het display (B) het bericht " AUTOM.INSCHAK." verschijnt;
3. Selecteer de functie door te drukken op "": op het display verschijnt het paneel voor de instelling van de tijd;
4. Druk op  of  in overeenstemming met de uren en de minuten tot de gewenste tijd voor de automatische inschakeling worden weergegeven;
5. Druk op  of op  om de automatische inschakeling in of uit te schakelen.
6. Druk op " OK" om te bevestigen (druk op " ESC" om te annuleren) en druk op " ESC" om terug te keren naar de homepage.

De tijd voor de automatische inschakeling is nu geprogrammeerd en op het display, naast de tijdsaanduiding, verschijnt het betreffende symbool om aan te geven dat de functie geactiveerd is.



N.B.!

Wanneer de machine door middel van de algemene schakelaar (A21) wordt uitgeschakeld, gaat de instelling van de automatische inschakeling, indien eerder geactiveerd, verloren.

8.7 Automatische uitschakeling (stand-by)

Het is mogelijk de automatische uitschakeling in te stellen zodat het apparaat na 15 of 30 minuten of na 1, 2 of 3 uur van niet-gebruik uitgeschakeld wordt.





Ga als volgt te werk om de automatische uitschakeling te programmeren:

1. Druk op  (B2) voor toegang tot het menu;
2. Druk op  (B10) of  (B8) tot op het display (B) het bericht " AUTOM.UITSCHAK." verschijnt met de huidige selectie (15 of 30 minuten, of 1, 2 of 3 uur);
3. Druk op het display op " " tot aan de selectie van de gewenste waarde;
4. Druk op " ESC" om terug te gaan naar de homepage.

De automatische uitschakeling is nu geprogrammeerd.

8.8 Verwarmplaat





Om de kopjes vóór het koffiezetten te verwarmen, is het mogelijk de verwarmplaat (A6) te activeren en er de kopjes op te zetten.

1. Druk op  (B2) voor toegang tot het menu;
2. Druk op  (B10) of  (B8) tot op het display (B) het bericht “KOP VERWARMPLAAT” verschijnt;
3. Druk op  om de verwarmplaat te activeren ON of op OFF om de plaat te deactiveren.
4. Druk op  ESC” om terug te gaan naar de homepage.

8.9 Energiebesparing

Met deze functie kunt u de energiebesparende modus in- of uitschakelen. Wanneer de functie geactiveerd is, zorgt het voor een lager energieverbruik, in overeenstemming met de Europese normen.

Om de modus “energiebesparing” te deactiveren of te activeren, gaat men als volgt te werk:

1. Druk op  (B2) voor toegang tot het menu;
2. Druk op  (B10) of  (B8) tot op het display (B) het bericht “ENERGIEBESPARING” verschijnt
3. Druk op  om de verwarmplaat te activeren- ON of te deactiveren- OFF.
4. Druk op  ESC” om terug te gaan naar de homepage.

Op het display verschijnt, naast de tijdsaanduiding, het betreffende symbool om aan te geven dat de functie geactiveerd is.

8.10 Temperatuur koffie

Ga als volgt te werk indien men de temperatuur van het water waarmee de koffie wordt afgegeven wenst te wijzigen.

1. Druk op  (B2) voor toegang tot het menu;
2. Druk op  (B10) of  (B8) tot op het display (B) het bericht “KOFFIE TEMPERAATUUR” verschijnt met de huidige selectie (LAAG, GEM., HOOG, MAXIMAAL);
3. Druk op  tot het selecteren van de gewenste temperatuur;
4. Druk op  ESC” om terug te gaan naar de homepage.

 N.B.!



Het is mogelijk om voor ieder profiel een verschillende temperatuur in te stellen (zie hoofdstuk “17. Uw profiel opslaan”).

8.11 Waterhardheid

Voor de instructies betreffende het instellen van de waterhardheid, zie hoofdstuk “20. Programmering van de waterhardheid”.







8.12 Taal instellen

Ga als volgt te werk indien men de taal van het display (B) wenst te wijzigen:

1. Druk op  (B2) voor toegang tot het menu;
2. Druk op  (B10) of  (B8) tot op het display het bericht “ TAAL INSTELLEN” verschijnt;
3. Druk op : druk op  of  tot aan de weergave van de vlag van de gewenste taal en selecteer de vlag;
4. Druk 2 maal op  ESC” om terug te keren naar de homepage.

8.13 Geluidssignaal

Met deze functie activeert of deactiveert men het geluidssignaal dat het apparaat bij iedere druk op de iconen laat horen, en telkens wanneer een accessoire wordt aangebracht of verwijderd. Ga als volgt te werk om het geluidssignaal in of uit te schakelen:







1. Druk op  (B2) voor toegang tot het menu;
2. Druk op  (B10) of  (B8) tot op het display (B) het bericht “ GELUIDSSIGNAAL” verschijnt;
3. Druk op  om het geluidssignaal te activeren- ON of te deactiveren- OFF;
4. Druk op  ESC” om terug te gaan naar de homepage.

8.14 Kopjesverlichting

Met deze functie kan de kopjesverlichting worden geactiveerd of gedeactiveerd.

De lampjes gaan branden bij elke afgifte van dranken op basis van koffie of warme melk en bij iedere spoeling.

Ga als volgt te werk om deze functie te deactiveren of opnieuw te activeren:

1. Druk op  (B2) voor toegang tot het menu;
2. Druk op  (B10) of  (B8) tot op het display (B) het bericht “ KOPJESVERLICHTING” verschijnt;
3. Druk op  om de kopjesverlichting te activeren- ON of te deactiveren- OFF;
4. Druk op  ESC” om terug te gaan naar de homepage.

8.15 Achtergrond

De achtergrond van het display van uw apparaat kan gewijzigd worden; er zijn 4 mogelijke keuzen: “SHADED BLUE”, “STAINLESS STEEL”, “COFFEE BROWN”, “DARK BLUE”. Ga als volgt te werk:

1. Druk op  (B2) voor toegang tot het menu;
2. Druk op  (B10) of  (B8) tot op het display (B) het bericht “ ACHTERGROND” verschijnt;
3. Druk op : op het display verschijnen de beschikbare achtergronden;
4. Selecteer de gewenste achtergrond door op het gekozen selectiekader te drukken: het apparaat keert terug naar

- het menu instellingen met de nieuwe geselecteerde achtergrond;
- Druk op "ESC" om terug te gaan naar de homepage.

8.16 Bluetooth

Deze functie dient voor het activeren of deactiveren van de PIN-code voor het beveiligen van de verbinding van een device met het apparaat.

- Druk op "B2" voor toegang tot het menu;
- Druk op "B10" of "B8" tot op het display (B) het bericht "BLUETOOTH" verschijnt;
- Druk op "↓" voor toegang tot de functie;
- De PIN-beveiliging activeren of deactiveren door te drukken op "ON" of "OFF";
- Druk 2 keer op "ESC" om terug te keren naar de homepage.

De standaard PIN-code van de machine is "0000": we raden aan om rechtstreeks met de APP een persoonlijke code in te stellen.

i N.B.!

Het serienummer van het apparaat, zichtbaar binnen de functie "Bluetooth", maakt een onmiskenbare identificatie van de machine mogelijk tijdens de koppeling met de APP.

8.17 Lediging circuit

Voorafgaand op een periode van niet-gebruik en om het bevriezen van water in het interne circuit te voorkomen, of alvorens het apparaat naar een servicecentrum te brengen, wordt aangeraden het hydraulische circuit van de machine te ledigen.

Ga als volgt te werk:

- Druk op "B2" voor toegang tot het menu;
- Druk op "B10" of "B8" tot op het display (B) het bericht "LEDIGING CIRCUIT" verschijnt;
- Druk op "↓";
- "LEDIG KOFFIEDIKBAKJE EN LEKBAKJE": het koffiedikbakje (A10) en het lekbakje (A14) verwijderen en leegmaken. Druk op "NEXT";
- "PLAATS KOFFIEDIKBAKJE EN LEKBAKJE": het lekbakje samen met het koffiedikbakje terugplaatsen.
- "PLAATS BAK 0,5L ONDER AFGIFTEGROEP, DRUK OK OM TE STARTEN": plaats een bak onder de koffieuitloop (A8) en onder het afgiftepipje heet water (C6). Druk op "OK" (afb. 8);

⚠ Gevaar voor Brandwonden!

Laat de machine nooit onbeheerd tijdens de afgifte van heet water.

- "SPOELING BEZIG, EVEN WACHTEN": het apparaat voert een spoeling uit vanuit de koffieuitloop;
- "LEDIG WATERRESERVOIR": verwijder en ledig het waterreservoir (A16) en druk vervolgens op "NEXT" (afb. 10);

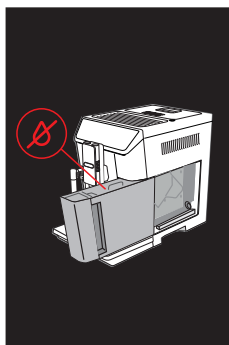

- (Indien het filter geïnstalleerd is) "VERWIJDER WATERFILTER": verwijder het filter uit het reservoir. Druk op "NEXT";
- "PLAATS WATERRESERVOIR, DRUK OK OM VERDER TE GAAN": plaats het waterreservoir en druk op "OK" (afb. 6);
- "LEDIGING HYDRAULISCH CIRCUIT BEZIG": wacht tot de machine de lediging uitvoert;

(Let op: heet water uit de uitlopen!); Naar mate het circuit leeg loopt, zou het apparaat lawaai kunnen maken: dit maakt deel uit van de normale werking van de machine.

- "LEDIG LEKBAKJE": verwijder, ledig en plaats het lekbakje terug, en druk vervolgens op "NEXT";
- "LEDIGING VOLTOOID: DRUK OK VOOR UITSCHAKELING": druk op "OK". Het apparaat voert de uitschakeling uit.

i N.B.!

Bij de volgende inschakeling zal het apparaat vragen het circuit te vullen: volg de aanwijzingen vanaf punt 3 van paragraaf "5.4 Eerste inwerkstelling van het apparaat".

8.18 Fabriekswaarden

Met deze functie worden alle menu-instellingen en alle programmeringen van de hoeveelheden opnieuw op de fabriekswaarden gezet (behalve de taal, die op de huidige instelling ingesteld blijft).

Ga als volgt te werk om de fabriekswaarden te herstellen:

- Druk op "B2" voor toegang tot het menu;
- Druk op "B10" of "B8" tot op het display (B) het bericht "FABRIEKSWAARDEN" verschijnt. Druk op "↓";
- Druk op "VOLLEDIGE RESET" wanneer men alle profielen wenst te resetten naar de oorspronkelijke parameters; selecteer anders het gewenste profiel;
- "FABRIEKSWAARDEN RESETTEN": druk op "OK" om te bevestigen (of "ESC" om de parameters ongewijzigd te laten);
- "FABRIEKSWAARDEN INGESTELD": druk op "OK" om te bevestigen en "ESC" om terug te keren naar de homepage.

8.19 Statistiek

Met deze functie worden de statistische gegevens van de machine weergegeven. Ga voor de weergave als volgt te werk:

- Druk op "B2" voor toegang tot het menu;

- Druk op (B10) of (B8) tot op het display (B) het bericht STATISTIEK" verschijnt
- Druk op : alle statistische gegevens kunnen gecontroleerd worden door te drukken op of ;
- Druk op "ESC": het apparaat keert terug naar de homepage.



9. BEREIDING VAN DE KOFFIE

9.1 Selectie van het aroma van de koffie

Kies op de homepage het gewenste aroma door te drukken op "AROMA" (B6):

	(zie "9.4 Koffie bereiden met voorgemalen koffie")
	AROMA X-MILD
	AROMA MILD
	AROMA NORMAAL
	AROMA STERK
	AROMA X-STERK
	Gepersonaliseerd (indien geprogrammeerd) / Standaard

Na de afgifte keert de instelling van het aroma terug naar de waarde .

9.2 Selectie van de hoeveelheid koffie

Kies op de homepage de gewenste hoeveelheid koffie in het kopje door te drukken op HOEVEELH. "(B7):

	KLEINE HOEVEELHEID
	MEDIUM HOEVEELHEID
	GROTE HOEVEELHEID
	EXTRA GROTE HOEVEELHEID
	Gepersonaliseerde hoeveelheid (indien geprogrammeerd) / Standaard hoeveelheid

Na de afgifte keert de instelling van de hoeveelheid terug naar de waarde .

9.3 Koffie bereiden met koffiebonen

Let op!

Gebruik geen gekarameliseerde of gekonfijte koffiebonen omdat deze aan de koffiemolen kunnen blijven kleven en hem zo onbruikbaar kunnen maken.

- Doe de koffiebonen in het hiervoor bestemde reservoir (A3) (afb. 12);
- Plaats een kopje onder de koffieuitlep (A8);
- Breng de afgiftegroep omlaag en zo dicht mogelijk bij het kopje (afb. 13): zo wordt een betere crème verkregen;
- Druk op (B10) of (B8) tot de gewenste koffie wordt weergegeven;
- Selecteer vervolgens op de homepage de gewenste koffie:
 - ESPRESSO
 - DOPPIO+
 - KOFFIE
 - LONG
 - AMERICANO
 - 2 X ESPRESSO
- De bereiding begint en op het display (B) verschijnt de afbeelding van de geselecteerde drank en een voortgangsbalk die, naarmate de bereiding vordert, opgevuld wordt.

N.B.!

- Het is mogelijk om tegelijkertijd 2 kopjes ESPRESSO te zetten door tijdens de bereiding van 1 ESPRESSO ook op "2X" te drukken (de afbeelding wordt aan het begin van de bereiding gedurende enkele seconden getoond).
- Terwijl het apparaat de koffie bereidt, kan de afgifte op ieder gewenst moment onderbroken worden door op "STOP" te drukken.
- Zodra de afgifte beëindigd is en men een grotere hoeveelheid koffie in het kopje wenst, volstaat het om op "EXTRA" te drukken: druk bij het bereiken van de gewenste hoeveelheid op "STOP".

Zodra de bereiding voltooid is, is het apparaat weer klaar voor een nieuw gebruik.

N.B.!

- Tijdens het gebruik verschijnen er op het display enkele berichten (VUL RESERVOIR, LEDIG KOFFIEDIKBAKJE, enz.) waarvan de betekenis wordt beschreven in het hoofdstuk "24. Op het display weergegeven berichten".
- Voor het verkrijgen van een warmere koffie, raadpleeg paragraaf "9.6 Tips voor een warmere koffie".
- Loopt de koffie druppelsgewijs, of weinig volumineus, met weinig crème, of te koud, lees dan de tips van paragraaf "9.5 Instelling van de koffiemolen" en hoofdstuk "25. Problemen oplossen".

- De bereiding van iedere koffie kan gepersonaliseerd worden (zie hoofdstukken “16. De dranken personaliseren” en “17. Uw profiel opslaan”).
- Indien de werkwijze “Energiebesparing” geactiveerd is, kan het enkele seconden duren voordat de afgifte van de eerste koffie begint

9.4 Koffie bereiden met voorgemalen koffie

 **Let op!**

- Doe nooit voorgemalen koffie in de uitgeschakelde machine om te voorkomen dat er koffie in de machine terecht komt en deze zo bevuilt. In dit geval kan de machine beschadigd raken.
- Voeg nooit meer dan 1 afgestreeken doseerschepje (C2) toe, anders kan het apparaat binnen vuil worden of de trechter (A4) verstopt raken.

 **N.B.!**

Bij het gebruik van gemalen koffie kan slechts één kopje koffie per keer gezet worden.

1. Druk herhaaldelijk op “ AROMA” (B6) tot op het display (B) “” (voorgemalen) verschijnt.
2. Open de deksel van de trechter voorgemalen koffie (A2).
3. Controleer of de trechter (A4) vrij is en voeg vervolgens een afgestreeken doseerschepje voorgemalen koffie toe (afb. 14).
4. Plaats een kopje onder de tuitjes van de koffieuitloop (A8) (afb. 13).
5. Selecteer op de homepage de gewenste koffie (ESPRESSO, KOFFIE, LONG, AMERICANO);
6. De bereiding begint en op het display verschijnt de afbeelding van de geselecteerde drank en een voortgangsbalk die, naarmate de bereiding vordert, opgevuld wordt.

 **N.B.!**

- Terwijl het apparaat de koffie bereidt, kan de afgifte op ieder gewenst moment onderbroken worden door op “ STOP” te drukken.
- Zodra de afgifte beëindigd is en men een grotere hoeveelheid koffie in het kopje wenst, volstaat het om op “ EXTRA” te drukken: druk bij het bereiken van de gewenste hoeveelheid op “ STOP”.

Zodra de bereiding voltooid is, is het apparaat weer klaar voor een nieuw gebruik.

 **Let op! Bereiding van ko e LONG**

Halverwege de bereiding verschijnt het bericht “VOEG VOORGE-MALEN KOFFIE TOE, MAXIMAAL EÉN DOSEERSCHEPJE”. Voeg dus een afgestreeken doseerschepje voorgemalen koffie toe en druk op “ OK”.

 **N.B.!**

- Tijdens het gebruik verschijnen er op het display enkele berichten (VUL RESERVOIR, LEDIG KOFFIEDIJKBAKJE, enz.) waarvan de betekenis wordt beschreven in het hoofdstuk “24. Op het display weergegeven berichten”.
- Voor het verkrijgen van een warmere koffie, raadpleeg paragraaf “9.6 Tips voor een warmere koffie”.
- Indien de werkwijze “Energiebesparing” geactiveerd is, kan het enkele seconden duren voordat de afgifte van de eerste koffie begint

9.5 Instelling van de koffiemolen

De koffiemolen mag niet worden afgesteld, althans in het begin, aangezien deze reeds in de fabriek is ingesteld voor het verkrijgen van een correcte koffieafgifte.

Indien men echter na het bereiden van de eerste kopjes koffie merkt dat de afgifte weinig volumineus is of met weinig crème, of te langzaam loopt (druppelsgewijs), dient een correctie uitgevoerd te worden met de regelknop van de maalgraad (A5 - afb.10).

 **N.B.!**

Deze regelknop mag alleen verdraaid worden wanneer de koffiemolen in werking is tijdens de startfase van de bereiding van de dranken met koffie.



Als de koffie te langzaam loopt of helemaal niet loopt, draai dan één klik naar rechts in de richting van het getal 7.

Om daarentegen een volumineuzer afgifte van de koffie en de verbetering van de crème te bekomen, moet de knop één

klik naar links worden gedraaid in de richting van het getal 1 (niet meer dan één klik per keer, anders kan het gebeuren dat de koffie druppelsgewijs loopt).

Het effect van deze correctie is pas merkbaar na de afgifte van minstens 2 achtereenvolgende kopjes koffie. Indien na deze afstelling het gewenste resultaat niet verkregen wordt, moet de correctie worden herhaald door de knop nog een klik verder te draaien.

9.6 Tips voor een warmere koffie

Voor het verkrijgen van een warmere koffie, raden we aan:

- een spoeling uit te voeren door de functie “Spoeling” te selecteren in het menu instellingen (zie paragraaf “8.1 Spoeling ”);
- de kopjes te verwarmen met warm water (gebruik de heet water-functie, zie hoofdstuk “12. Afgifte heet water”);
- de temperatuur van de koffie te verhogen in het menu instellingen (paragraaf “8.10 Temperatuur koffie ”).

10. BEREIDING VAN WARME DRANKEN MET MELK

i N.B.!

Om te voorkomen dat er weinig opgeschuimde melk verkregen wordt, of met grote luchtbellen, altijd de deksel van het melkreservoir (D2) en het afgiftepijpe heet water (A9) schoonmaken zoals beschreven in paragrafen "10.4 Reiniging van het melkreservoir na ieder gebruik", "18.10 Reiniging van het melkreservoir" en "18.11 Reiniging van de spuitmond heet water/stoom".

10.1 Het melkreservoir vullen en plaatsen



1. Neem de deksel weg (D2) (afb. 15);
2. Vul het melkreservoir (D3) met een voldoende hoeveelheid melk. Ga niet voorbij het niveau MAX dat op het reservoir staat aangeduid (afb. 16). Denk eraan dat ieder streepje op de zijkant van het reservoir overeenkomt met ongeveer 100 ml melk;

i N.B.!

- Voor dikker en homogener schuim is het noodzakelijk magerere of halfvolle melk op koelkasttemperatuur (circa 5° C) te gebruiken.
 - Indien de modus "Energiebesparing" geactiveerd is, kan het enkele seconden duren voordat de afgifte van de drank begint.
3. Zorg ervoor dat het melkopvoerpijpe (D4) goed in zijn zitting is geplaatst op de bodem van de deksel van het melkreservoir (afb. 17);
 4. Plaats de deksel terug op het melkreservoir.
 5. Het afgiftepijpe heet water/stoom (C6), indien aanwezig, verwijderen door op de ontgrendelknop (C7) te drukken (afb. 18);
 6. Plaats het melkreservoir (D) en druk het goed aan op de spuitmond (A9 - afb. 19): de machine geeft een geluidssignaal af (indien deze functie geactiveerd is);
 7. Plaats een kopje dat voldoende groot is onder de tuitjes van de koffieuitloop (A8) en onder het afgiftepijpe van de opgeschuimde melk (D5); regel de lengte van het afgiftepijpe door het eenvoudig naar beneden te trekken en dichterbij het kopje te brengen (afb. 20).
 8. Volg de hieropvolgende aanwijzingen voor iedere specifieke functie.

10.2 De hoeveelheid schuim regelen

Door de schuimregelknop (D1) te verdraaien, kan men de hoeveelheid schuim selecteren die tijdens de bereiding van de dranken met melk wordt afgegeven.

Stand draaiknop	Beschrijving	Aanbevolen voor...
	GEEN SCHUIM	WARME MELK (niet opgeschuimd) /CAFFELATTE
	MINIMUM SCHUIM	LATTE MACCHIATO/ FLAT WHITE
	MAXIMAAL SCHUIM	CAPPUCCINO/ CAPPUCINO+ / CAPPUCCINO MIX / ESPRESSO MACCHIATO / WARME MELK (opgeschuimd)

10.3 Automatische bereiding van dranken op basis van melk

1. Het melkreservoir (D) vullen en plaatsen zoals eerder beschreven.
2. Selecteer op de homepage de gewenste drank:
 - CAPPUCCINO
 - LATTE MACCHIATO
 - CAFFELATTE
 - WARME MELK
 - CAPPUCCINO+
 - ESPRESSO MACCHIATO
 - FLAT WHITE
 - CAPPUCCINO MIX
3. Op het display (B) van de machine wordt gevraagd de schuimregelknop (D1) te draaien afhankelijk van het schuim voorzien in het originele recept: draai dus de knop op de deksel van het melkreservoir (D2) en bevestig de selectie met druk op "✓ OK".
4. Na enkele seconden begint het apparaat automatisch de bereiding en op het display verschijnt de afbeelding van de geselecteerde drank en een voortgangsbalk die, naarmate de bereiding vordert, opgevuld wordt.

i N.B.: algemene aanwijzingen voor alle bereiding op basis van melk

- "ESC": drukken indien men de bereiding wenst te onderbreken en naar de homepage terug wenst te gaan.
- "STOP": drukken om de afgifte van melk of koffie te onderbreken en vervolgens over te gaan naar de volgende afgifte (indien voorzien) om de drank te voltooien.
- Indien men, zodra de afgifte voltooid is, de hoeveelheid koffie in het kopje wenst te verhogen, druk dan op "EXTRA".
- De bereiding van iedere drank met melk kan gepersonaliseerd worden (zie hoofdstukken "16. De dranken personaliseren" en "17. Uw profiel opslaan").

- Bewaar het melkreservoir niet lang buiten de koelkast: hoe meer de temperatuur van de melk stijgt (5°C is ideaal), hoe slechter de kwaliteit van het schuim.

Zodra de bereiding voltooid is, is het apparaat weer klaar voor een nieuw gebruik.

10.4 Reiniging van het melkreservoir na ieder gebruik



Let op! Gevaar voor brandwonden.

Tijdens de reiniging van de binnenleidingen van het melkreservoir komt er een beetje heet water en stoom uit het afgiftepijpje voor opgeschuimde melk (D5). Wees voorzichtig niet in contact te komen met de hete waterspatten.

Na elk gebruik van de melk-functies verschijnt het verzoek "DRAAI KNOP NAAR <CLEAN> VOOR HET STARTEN VAN DE REINIGING", en is het noodzakelijk de reiniging van de deksel melkopschuimer uit te voeren:

1. Laat het melkreservoir (D) in het apparaat zitten (het melkreservoir hoeft niet geleegd te worden);
2. Zet een kop of bak onder het pijpje voor de afgifte van opgeschuimde melk (afb. 20);
3. Draai de schuimregelknop (D1) in de stand "CLEAN" (afb. 21): op het display (B) verschijnt "REINIGING MELKRESERVOIR BEZIG, PLAATS KOPJE ONDER DE MELKUITLOOP" (afb. 22), evenals een voortgangsbalk die, naarmate de reiniging vordert, opgevoeld wordt. De reiniging stopt automatisch;
4. Zet de schuimregelknop opnieuw op één van de selecties van het schuim;
5. Verwijder het melkreservoir en reinig de spuitmond (A9) altijd met een spons (afb. 23).



N.B.!

- Als meerdere koppen drank op basis van melk bereid moeten worden, reinig het melkreservoir dan na de laatste bereiding. Druk, om verder te gaan met de volgende bereidingen en bij het verschijnen van het bericht voor de functie CLEAN, op "ESC".
- Indien de reiniging niet wordt uitgevoerd, verschijnt op het display het symbool  om eraan te herinneren dat de reiniging van het melkreservoir moet worden uitgevoerd.
- Het reservoir met de melk kan in de koelkast bewaard worden.
- In sommige gevallen is het nodig om te wachten tot de machine is opgewarmd om de reiniging uit te voeren.



11. FUNCTIE THEE



Let op! Gevaar voor brandwonden.

Laat de machine nooit onbeheerd tijdens de afgifte van heet water.

1. Controleer dat het afgiftepijpje heet water/stoom (C6) correct op het mondstuk heet water/stoom (A9) bevestigd is;
2. Plaats het theezakje in de beker en plaats deze onder de uitloop (zo dichtbij mogelijk om spatten te voorkomen);
3. Kies op de homepage "THEE FUNCTIE";
4. "HEET WATER VOOR"; selecteer:
 - de gewenste hoeveelheid water door te drukken op  (afb. 24);
 - de gewenste temperatuur van het water door te drukken in overeenkomst met de voorgestelde soorten thee: met ieder soort thee (witte, groene, oolong, zwarte) komt een specifieke temperatuur overeen van het afgegeven hete water (afb. 25);
5. Na de selectie van de drank verschijnt op het display (B) de betreffende afbeelding en een voortgangsbalk die, naarmate de bereiding vordert, wordt opgevoeld;
6. Het apparaat levert de geselecteerde hoeveelheid heet water en onderbreekt daarna automatisch de afgifte. Druk, om de afgifte handmatig te stoppen, op "STOP".



N.B.!

- Indien de modus "Energiebesparing" geactiveerd is, kan het enkele seconden duren voordat er heet water wordt afgegeven.
- De hoeveelheid water in het kopje kan gepersonaliseerd worden (zie hoofdstukken "16. De dranken personaliseren" en "17. Uw profiel opslaan").
- De bereiding kan op ieder gewenst moment gestopt worden door te drukken op "STOP";
- Zodra de afgifte beëindigd is en men een grotere hoeveelheid koffie in het kopje wenst, volstaat het om op "EXTRA" te drukken: druk bij het bereiken van de gewenste hoeveelheid op "STOP".



12. AFGIFTE HEET WATER



Let op! Gevaar voor brandwonden.

Laat de machine nooit onbeheerd tijdens de afgifte van heet water.

1. Controleer dat het afgiftepijpje heet water/stoom (C6) correct op het mondstuk heet water/stoom (A9) bevestigd is;
2. Zet een bakje onder de uitloop (zo dicht mogelijk om spatten te voorkomen).
3. Kies op de homepage "HEET WATER". Op het display (B) verschijnt de betreffende afbeelding en een voortgangsbalk die, naarmate de bereiding vordert, opgevoeld wordt.

- Het apparaat levert het hete water en onderbreekt daarna automatisch de afgifte. Om de afgifte van heet water handmatig te onderbreken, drukken op “ STOP”.



N.B.!

- Indien de modus “Energiebesparing” geactiveerd is, kan het enkele seconden duren voordat er heet water wordt afgegeven.
- De afgifte van heet water kan gepersonaliseerd worden (zie hoofdstukken “16. De dranken personaliseren ” en “17. Uw profiel opslaan”).



13. AFGIFTE STOOM



Let op! Gevaar voor brandwonden.

Laat de machine nooit onbeheerd tijdens de afgifte van stoom.

- Controleer dat het afgiftepipje heet water/stoom (C6) correct op het mondstuk heet water/stoom (A9) bevestigd is;
- Vul een recipiënt met de te verwarmen/op te schuimen vloeistof en pompel het afgiftepipje heet water/stoom onder in de vloeistof;
- Selecteer op de homepage “ STOOM”. Op het display (B) verschijnt de betreffende afbeelding en een voortgangsbalk die, naarmate de bereiding vordert, opgevuld wordt; na enkele seconden geeft het afgiftepipje heet water/stoom stoom afgegeven dat de vloeistof verwarmd;
- Bij het bereiken van de gewenste temperatuur of hoeveelheid schuim, de afgifte van stoom onderbreken door te drukken op “ STOP”.



Let op!

Altijd eerst de stoomafgifte onderbreken alvorens het recipiënt met de vloeistof weg te nemen, om brandwonden door spatten te voorkomen.



N.B.!

Indien de modus “Energiebesparing” geactiveerd is, kan het enkele seconden duren voordat er stoom wordt afgegeven.

13.1 Aanbevelingen voor het gebruik van stoom voor het opschuimen van melk

- Bij de keuze van de grootte van het recipiënt rekening houden met het feit dat er een volumetoename van de vloeistof van 2 of 3 keer zal zijn.
- Voor dikker en rijker schuim moet men magere of halfvolle melk op koelkasttemperatuur (circa 5°C) gebruiken.
- Draai het recipiënt met langzame bewegingen van beneden naar boven voor het verkrijgen van een romiger schuim.

- Om te voorkomen dat er weinig opgeschuimde melk verkregen wordt, of met grote bellen, moet het afgiftepipje (C6) altijd schoongemaakt worden zoals beschreven in de volgende paragraaf.

13.2 Reiniging van het afgiftepipje heet water/stoom na gebruik

Reinig het afgiftepipje heet water/stoom (C6) na elk gebruik om afzetting van melkresten en verstoppingen te voorkomen.



- Plaats een recipiënt onder het afgiftepipje heet water/stoom en laat een beetje water stromen (zie hoofdstuk “12. Afgifte heet water”). Vervolgens de afgifte onderbreken door te drukken op “ STOP”.
- Wacht enige minuten tot het afgiftepipje heet water/stoom afkoelt; neem het vervolgens weg (afb. 18) door op de ontgrendelknop (C7) te drukken. Met één hand het afgiftepipje vasthouden en, met de andere hand, het stoompijpje draaien en naar beneden wegtrekken (afb. 26).
- Verwijder ook de spuitmond door deze naar beneden te trekken (afb. 27).
- Controleer dat het gaatje van het mondstuk niet verstopt is. Indien nodig het gaatje met een tandenstoker reinigen.
- Was de onderdelen van het afgiftepipje zorgvuldig met een spons en lauw water.
- Plaats de spuitmond en het stoompijpje terug met opwaartse druk en een draai naar rechts tot het vastklikt.



14. BEREIDING VAN WARME CHOCOLADEMELK

Kies op de homepage de functie CHOCOLADEMELK en ga als volgt te werk:

- “SELECTEER KOPJES EN DIKTE (FASE 1 VAN 5)”: druk op de keuzepijltjes voor het selecteren van 1 kopje ( ) of 2 kopjes ( ) en de gewenste dikte (min=  ; max = ) , druk vervolgens op “ NEXT” om de selectie te bevestigen en over te gaan naar de volgende fase (of druk op “ BACK” om terug te gaan naar het vorige scherm);
- “PLAATS DE CHOCO-MENGER IN DE KAN (FASE 2 VAN 5)”: open de deksel van de kan (E1) (afb. 28), bedien de ontgrendelschuif (E6) en verwijder de trechter van de kan (E2) (afb. 28). Zorg ervoor dat het afgiftepipje stoom (E3) en de menger (E4) geplaatst zijn (afb. 29) en plaats vervolgens de op de kan geassembleerde trechter (afb. 30);
- druk op “ NEXT” om over te gaan naar de volgende fase (of druk op “ BACK” om terug te keren naar het vorige scherm);

10. "VOEG MELK OF WATER TOE TOT GEWENST NIVEAU (STAP 3 VAN 5)" (afb. 31): voor het bereiden van een kop chocolademelk, in de trechter melk op koelkasttemperatuur (of vers water) gieten tot het niveau . Indien men echter 2 koppen of een beker chocolademelk wenst te bereiden, giet dan de melk (of het water) tot het niveau . Na het toevoegen van de melk (of het water) drukken op "➤ NEXT" (of druk op "◀ BACK" om terug te keren naar het vorige scherm);
11. "VOEG CACAOPOEDER TOE VIA DE TRECHTER (FASE 4 VAN 5)" (afb. 32): voor het bereiden van één kop chocolademelk, twee doserschepjes (C2) (25 g) chocolapoeder toevoegen. Voor het bereiden van twee koppen of een beker chocolademelk, 4 doseerschepjes chocolapoeder toevoegen. Na het toevoegen van de chocolapoeder drukken op "➤ NEXT" (of druk op "◀ BACK" om terug te keren naar het vorige scherm);



Let op!

Zorg ervoor dat het gat van de trechter (zie afb. 33) schoon is.



N.B.!

- De melk moet toegevoegd worden wanneer de trechter met het afgiftepijpijpe stoom en de menger reeds geplaatst zijn en het niveau mag de aanduiding  op de kan niet overschrijden; vermeerder of verminder de hoeveelheid chocolapoeder op basis van uw persoonlijke smaak.
- Indien men besluit water in plaats van melk te gebruiken, volg dan dezelfde voor de melk verstrekte aanduidingen.
- Voor een correcte bereiding van de warme chocolademelk moet eerst de melk (of het water) in de trechter gegoten worden en vervolgens de chocolapoeder of de cacao.

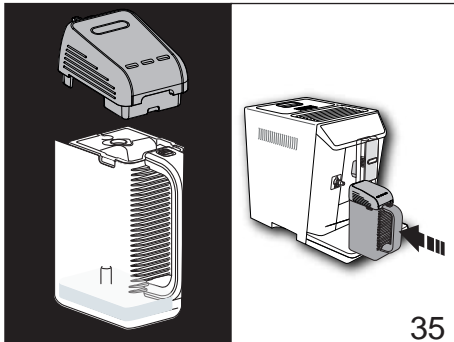

12. "SLUIT DE DEKSEL EN PLAATS DE KAN, DRUK OK OM TE STARTEN": Sluit de deksel (afb. 34) en druk de kan stevig op het mondstuk (A9-afb. 35): de machine laat een geluidssignaal horen (indien de functie geluidssignaal geactiveerd is);

13. Druk op "✓ OK" om de functie te starten: het apparaat begint de chocolapoeder te mengen en geeft vervolgens stoom af om het te verwarmen.



N.B.!

- Indien de gebruikte chocolapoeder geen verdikkingsmiddel bevat, wordt bij het instellen van de dikte geen wijziging waargenomen.
- Indien men de bereiding van chocolademelk wenst te onderbreken, druk dan op "⊗ STOP".

Zodra de bereiding is voltooid, bereidt het apparaat zich voor op een nieuw gebruik. De chocolademelk is klaar om in de kop geschonken te worden.



Gevaar voor Brandwonden!



- Tijdens de bereiding van de chocolademelk worden de kan en zijn deksel zeer heet: gebruik uitsluitend de handgreep om de kan vast te pakken en chocolademelk te schenken.
- Tijdens de bereiding van chocolademelk is het normaal dat er stoom uit de gaten op de deksel van de chocoladekan komt.
- Het is normaal dat de verwarming van de melk spatten in de kan veroorzaakt.
- De hoeveelheid chocolademelk in de kop is afhankelijk van de gekozen dikte: bij het kiezen van erg dikke chocolademelk zal de hoeveelheid minder zijn ten opzichte van een bereiding met mindere dikte.



15. BEREIDING VAN DE KOUDE DRANKEN

15.1 Bereiding van koude koffie

Kies op de homepage de functie " KOUDE KOFFIE" en ga als volgt te werk:

- 1a. Met gebruik van koffiebonen:** "SELECTEER AROMA (FASE 1 VAN 7)" (afb. 36): selecteer het gewenste aroma van de koffie (voor een optimaal resultaat wordt aangeraden "AROMA X-STERK" te selecteren);
- 1b. Met gebruik van voorgegallen koffie:** Druk herhaaldelijk op "☉ AROMA" (B6) tot op het display (B) "☉" (voorgegallen) verschijnt;
- Druk op "➤ NEXT" (of druk op "◀ BACK" om terug te keren naar het vorige scherm);
- "SELECTEER GROOTTE KOP EN SCHUIM (FASE 2 VAN 7)" (afb. 37): selecteer de hoeveelheid in de kop ("klein" of "groot") en één van de hoeveelheden schuim ( min,  med,  max) met de onderstaande pijltjes: druk vervolgens op "➤ NEXT" (of druk op "◀ BACK" om terug te keren naar het vorige scherm);



N.B.!

Wanneer er voorgegallen koffie wordt gebruikt, is het alleen mogelijk de "kleine" kop te bereiden;



4. "PLAATS AERO-MENGER IN DE KAN (FASE 3 VAN 7)" (afb. 38): open de deksel van de kan (E1) (afb. 38), bedien de ontgrendelschuif (E6) en verwijder de trechter van de kan (E2) (afb. 38). Controleer vervolgens of de aero-menger (E7) geplaatst is en koppel de geassembleerde trechter op de kan (afb. 39);

i N.B.!

- Om de afgifte van de drank te laten slagen, moet gecontroleerd worden dat het afgiftepipje stoom (E3) niet geplaatst is.
- De deksel van de "Mix Carafe" nooit zonder de kan (E5) op het mondstuk (A9) plaatsen omdat een direct contact met de bewegende menger gevaarlijk kan zijn.

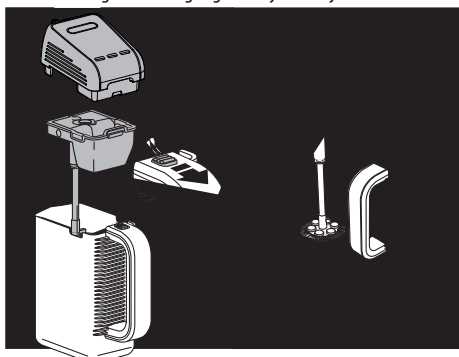

5. Druk op "➤ NEXT" om over te gaan naar de volgende fase (of druk op "⏪ BACK" om terug te keren naar het vorige scherm);
6. "VOEG 9 (of 18) IJSBLOKJES EN SUIKER TOE (FASE 4 VAN 7)" (afb. 40): voeg de met de meegeleverde vorm (C9) gemaakte ijsblokjes toe en een geschikte hoeveelheid suiker voor de hoeveelheid "klein" of "groot", druk vervolgens op "➤ NEXT" (of druk op "⏪ BACK" om terug te keren naar het vorige scherm);

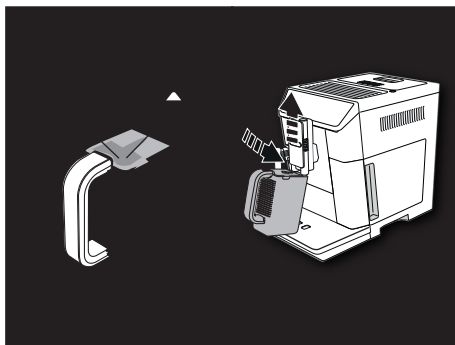

7. "PLAATS KAN ONDER KOFFIEUITLOOP (FASE 5 VAN 7)" (afb. 41): verplaats de koffieuitloop (A8) omhoog en plaats de kan op zodanige wijze dat de koffie rechtstreeks in de kan (E) wordt afgegeven: druk op "✓ OK" om de functie te starten;
8. De afgifte van koffie in de kan start (afb. 42). Op het display verschijnt "AFGIFTE ESPRESSO, AROMA X-STERK", met een balk die, naarmate de bereiding vordert, wordt opgevuld: de afgifte stopt automatisch. Druk, om de bereiding handmatig te stoppen, op "⏮ ESC".

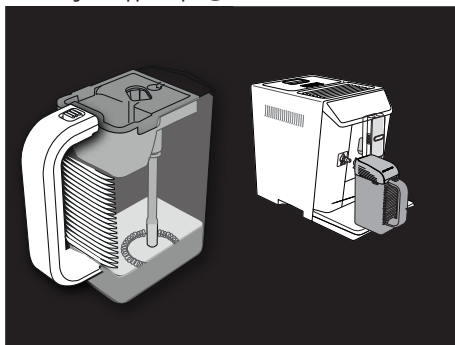

9. "SLUIT DE DEKSEL EN PLAATS DE KAN, DRUK OK OM TE STARTEN" (afb. 43). Verwijder de kan (E), sluit de deksel (E1) en druk de kan stevig op het mondstuk (A9). Druk op "✓ OK" om de functie te starten: het apparaat begint de koffie en het ijs te mengen en op het display (B) verschijnt "KOUDE KOFFIE" en een balk die, naarmate de bereiding vordert, wordt opgevuld.

De bereiding stopt automatisch;

Het display toont "DOORGAAN MET DE MENGING?": druk op "JA" tot het verkrijgen van het gewenste schuim en/of tot al het ijs volledig gesmolten is, druk vervolgens op "✗ STOP". De menging kan 2 keer verlengd worden voor een maximale duur van ongeveer één minuut.

N.B.!

De menging kan op ieder gewenst moment gestopt worden door te drukken op “ STOP” en de vraag “DE BEREIDING AFSLUITEN?” te bevestigen met “JA”. Wanneer men op “NEE” drukt, wordt de menging hervat.

Zodra de bereiding is voltooid, bereidt het apparaat zich voor op een nieuw gebruik. De koude koffie is klaar om in de kop geschonken te worden.

RECEPT VOOR EEN OPTIMAAL RESULTAAT:



- **IJS:** voeg 9 ijsblokjes (45g) voor één kopje of 18 ijsblokjes (90g) voor 2 kopjes. Het is raadzaam om de meegeleverde vorm te gebruiken, ontworpen voor ijsblokjes met een ideale grootte;
- **KOFFIE:** gebruik koffie met een aanzienlijk gehalte aan robuustabonen voor het verkrijgen van een goede crème/schuim.
- **SUIKER:** gebruik één theelepel suiker voor ieder kopje. We raden aan om kristalsuiker te gebruiken.

15.2 Bereiding van koude opgeschuimde melk

Selecteer op de homepage “ MELKSCHUIM **” en ga als volgt te werk:

1. “SELECTEER GROOTTE KOP EN SCHUIM (FASE 1 VAN 4)” (afb. 37): selecteer de hoeveelheid in de kop (“klein” of “groot”) en één van de hoeveelheden schuim ( min,  med,  max): druk vervolgens op “ NEXT” (of druk op “ BACK” om terug te keren naar de homepage);
2. “PLAATS AERO-MENGER IN DE KAN (FASE 2 VAN 7)” (afb. 39): open de deksel van de kan (E1) (afb. 38), bedien de ontgrendelschuif (E6) en verwijder de trechter van de kan (E2) (afb. 38). Controleer vervolgens of de aero-menger (E7) geplaatst is en koppel de geassembleerde trechter op de kan (afb. 39);



3. Druk op “ NEXT” om over te gaan naar de volgende fase (of druk op “ BACK” om terug te keren naar het vorige scherm);
4. “VOEG MELK TOE TOT GEWENST NIVEAU (FASE 3 VAN 4)” (afb. 44): voeg een geschikte hoeveelheid koude melk toe voor het bereiden van de geselecteerde hoeveelheid (100ml kleine kop;

200ml grote kop), en druk dan op “ NEXT” (of druk op “ BACK” om terug te keren naar het vorige scherm);

5. “SLUIT DE DEKSEL EN PLAATS DE KAN, DRUK OK OM TE STARTEN”.

sluit de deksel (E1) en druk de kan stevig op het mondstuk (A9);

6. Druk op “ OK”: de menger start de werking en op het display (B) verschijnt “KOUDE MELKSCHUIM” met een balk die, naarmate de bereiding vordert, wordt opgevuld;

De bereiding stopt automatisch.

N.B.!

- De bereiding kan op ieder gewenst moment gestopt worden door te drukken op “ STOP” en te bevestigen met “JA”.
- Na het voltooien van de bereiding toont het display “DOORGAAN MET DE MENGING?”: druk op “JA” tot het verkrijgen van het gewenste schuim en druk vervolgens op “ STOP”. De menging kan 2 keer verlengd worden voor een maximale duur van ongeveer één minuut. Als het schuim aan het einde van de bereiding niet naar wens is, druk dan op “NEE”.

16. DE DRANKEN PERSONALISEREN

Het aroma (voor dranken waar dit van toepassing is) en de hoeveelheid van de dranken kunnen gepersonaliseerd worden (met uitzondering van koude koffie en koude melk).

1. Zorg ervoor dat het profiel waarvoor men de drank wenst te personaliseren actief is: het is immers mogelijk om de dranken “MY” te selecteren voor elk van de 6 profielen;
2. Vanaf de homepage drukken op  (B1);
3. Selecteer de drank die men wenst te personaliseren voor toegang tot de pagina van de aanpassingen: de betreffende accessoires moeten geplaatst zijn;
4. (Alleen dranken op basis van koffie) “SELECTEER AROMA NIVEAU”: Selecteer het gewenste aroma met druk op  of  en druk op “ OK”;
5. “AANPASSING HOEVEELHEID KOFFIE (OF WATER), DRUK STOP OM OP TE SLAAN”: De bereiding start en het apparaat toont het scherm voor de personalisering van de hoeveelheid, weergegeven door een verticale balk. De ster naast de balk geeft de huidige ingestelde hoeveelheid weer.
6. Wanneer de hoeveelheid de minimum programmeerbare waarde bereikt, verschijnt op het display de melding “ STOP”.
7. Druk op “ STOP” wanneer men de gewenste hoeveelheid in de kop bereikt.
8. “SLA OP, OPSLAAN?”: Druk op “JA” of “NEE”.

Het apparaat bevestigt of de waarden wel of niet zijn opgeslagen (afhankelijk van de vorige keuze): druk op “ OK”.

Het apparaat keert terug naar de homepage.

N.B.!

- Dranken op basis van melk: het aroma van de koffie wordt opgeslagen en vervolgens worden afzonderlijk de hoeveelheden melk en koffie opgeslagen;
- Americano: het aroma van de koffie wordt opgeslagen en vervolgens worden afzonderlijk de hoeveelheden koffie en heet water opgeslagen;
- Heet water: het apparaat geeft heet water af: druk op  "STOP" om de gewenste hoeveelheid op te slaan.
- De dranken kunnen ook gepersonaliseerd worden door middel van de DeLonghi Coffee Link App.
- De programmering kan worden afgesloten door te drukken op  "ESC": de waarden worden niet opgeslagen.



Tabel hoeveelheden dranken		
Drank	Standaardhoeveelheid	Programmeerbare hoeveelheid
ESPRESSO	40 ml	20-80 ml
LONG	160 ml	115-250 ml
KOFFIE	180 ml	100-240 ml
DOPPIO+	120 ml	80-180 ml
AMERICANO	150 ml	70-480 ml
THEE	150 ml	30-420 ml
HEET WATER:	250 ml	20-420 ml

17. UW PROFIEL OPSLAAN

Met dit apparaat is het mogelijk 6 verschillende profielen op te slaan; ieder profiel is gekoppeld aan een ander icoon.

In elk profiel worden de personalisatie van AROMA en HOEVEELHEID van de dranken "MY" in het geheugen opgeslagen (zie



hoofdstuk "16. De dranken personaliseren ") en de volgorde waarmee alle dranken worden weergegeven is afhankelijk van de frequentie waarmee ze geselecteerd worden.

Druk, voor het selecteren of openen van een profiel, op het profiel dat op dit moment gebruikt wordt (B11), druk op  (B10) of  (B8) tot aan de weergave van het gewenste profiel en druk op dit profiel.

N.B.!

- Profiel  "GAST": met het kiezen van dit profiel is het mogelijk de dranken met de fabriekswaarden af te geven. De functie  is niet actief.
- Het is mogelijk uw profiel te hernoemen door middel van de DeLonghi Coffee Link App.

Om de icoon van het profiel te wijzigen, als volgt te werk gaan:

1. Selecteer het profiel (B11);
2. Selecteer "Personaliseren";
3. Druk op  (B10) of  (B8) tot op het display (B) de gewenste icoon verschijnt en selecteer dan deze icoon;
4. Bevestig de selectie met  "OK": het apparaat keert terug naar de homepage.

18. REINIGING

18.1 De machine reinigen

De volgende delen van de machine moeten regelmatig worden schoongemaakt:

- het interne circuit van de machine;
- het koffiedikbakje (A10);
- het lekbakje (A14);
- het waterreservoir (A16);
- de tuitjes van de koffieuitloop (A8);
- de trechter voor voorgemalen koffie (A4);
- de zetgroep (A19), toegankelijk na het openen van het deurtje (A18);
- het melkreservoir (D);
- de "Mix carafe" (E);
- de spuitmond heet water/stoom (A9);
- het bedieningspaneel (B).

Let op!

- Gebruik voor de reiniging van de machine geen oplosmiddelen, schurende reinigingsmiddelen of alcohol. Met de superautomatische apparaten van DeLonghi zijn voor de reiniging geen chemische additieven nodig.
- Geen enkel component van het apparaat kan in de vaatwasser gewassen worden, met uitzondering van het melkreservoir (D) en de "Mix carafe".
- Gebruik geen metalen objecten om aanslag of koffieresten te verwijderen omdat deze de metalen of plastic oppervlakken kunnen beschadigen.

18.2 Reiniging van het interne circuit van de machine;

In geval van periodes van inactiviteit langer dan 3/4 dagen wordt aanbevolen om de machine, alvorens deze te gebruiken, in te schakelen en:

1. 2/3 spoelingen uit te voeren door de functie "Spoeling" (paragraaf "8.1 Spoeling ") te selecteren;
2. gedurende enkele seconden heet water af te geven (hoofdstuk "12. Afgifte heet water").

N.B.!

Het is normaal dat er na het uitvoeren van deze reiniging water aanwezig is in het koffiedikbakje (A10).

18.3 Reiniging van het koffiedikbakje

Wanneer op het display (B) het bericht "LEDIG KOFFIEDIKBAKJE" verschijnt, moet dit leeggemaakt en gereinigd worden. Zolang het koffiedikbakje (A10) niet gereinigd wordt kan het apparaat geen koffie bereiden. De machine signaleert de noodzaak tot lediging ook als het bakje niet volledig vol is, maar wanneer er 72 uur verlopen zijn vanaf de eerste bereiding (opdat de 72 uur goed berekend worden, moet de machine nooit worden uitgezet met de hoofdschakelaar).



Let op! Gevaar voor brandwonden.

Als men verschillende cappuccino's na elkaar bereidt, wordt het metalen kopjesblad (A11) warm. Wacht tot het blad afkoelt alvorens hem aan te raken en neem hem enkel aan de voorkant vast.

Voor het uitvoeren van de reiniging (met ingeschakeld apparaat):

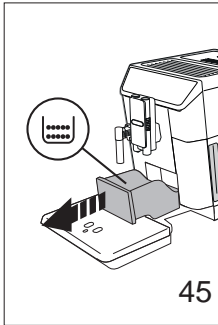

1. Het lekbakje (A14) (afb. 45) verwijderen, leeg maken en reinigen.
2. Ledig en reinig het koffiedikbakje (A10) zorgvuldig en verwijder alle resten die op de bodem kunnen achterblijven: de bijgeleverde kwast (C5) heeft een spateltje dat hiervoor gebruikt kan worden.



Let op!

Bij het verwijderen van het lekbakje is het altijd verplicht om ook het koffiedikbakje te ledigen, ook wanneer dit nog redelijk leeg is. Gebeurt dit niet dan kan het gebeuren dat, bij het zetten van verdere kopjes koffie, het koffiedikbakje voller wordt dan voorzien en het apparaat zo verstopt raakt.

18.4 Reiniging van het lekbakje



Let op!

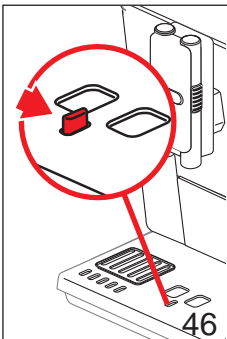

Het lekbakje (A14) is voorzien van een (rode) drijvende indicator (A12) van het waterniveau in het bakje (afb. 46). Voordat deze indicator buiten het kopjesblad (A11) begint te steken, moet het bakje geëegd en gereinigd worden, anders kan het water over de rand lopen en de machine, het steunvlak of de omliggende zone beschadigen.

Ga voor de verwijdering van het lekbakje als volgt te werk:

1. Verwijder het lekbakje en het koffiedikbakje (A10) (afb. 45);
2. Maak het lekbakje en het koffiedikbakje leeg en was ze;
3. Plaats het lekbakje en het koffiedikbakje terug.

18.5 Reiniging van de binnenkant van de machine



Gevaar voor elektrische schok!

Voordat de reiniging van de inwendige delen plaatsvindt, moet het apparaat uitgeschakeld worden (zie "7. Het apparaat uitschakelen") en losgekoppeld worden van het elektriciteitsnet. Dompel het apparaat nooit onder in water.

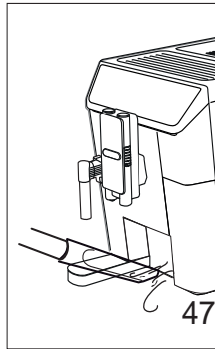

1. Controleer regelmatig (ongeveer één keer per maand) of de binnenkant van het apparaat (alleen toegankelijk nadat het lekbakje (A14) verwijderd is) vuil is.
2. Verwijder indien nodig de koffieanslag met de bijgeleverde kwast (C5) en een spons.
3. Zuig alle resten met een stofzuiger op (afb. 47).

18.6 Reiniging van het waterreservoir

1. Reinig regelmatig (ongeveer een keer per maand) en bij elke vervanging van het verzachtingsfilter (C4) (indien aanwezig) het waterreservoir (A16) met een vochtige doek en een beetje mild reinigingsmiddel: spoel grondig alvorens het reservoir te vullen en terug te plaatsen;
2. Verwijder het filter (indien aanwezig) en spoel het af onder stromend water;

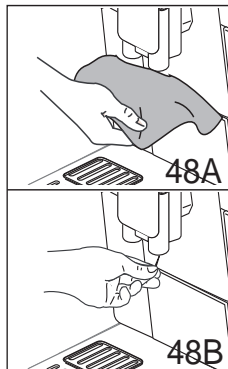

3. Plaats het filter terug (indien aanwezig), vul het reservoir met vers water en plaats het reservoir terug;
4. (Alleen voor modellen met een verzachtingsfilter) Laat ongeveer 100 ml heet water lopen om het filter opnieuw te activeren.

INHOUD

1. FUNDAMENTELE WAARSCHUWINGEN VOOR DE VEILIGHEID	7
2. VEILIGHEIDSWAARSCHUWINGEN	8
2.1 In deze instructies gebruikte symbolen.....	8
2.2 Gebruik conform de bestemming.....	8
2.3 Gebruiksaanwijzingen.....	8
3. INLEIDING	8
3.1 Letters tussen haakjes.....	8
3.2 Problemen en reparaties.....	8
3.3 Download de App!.....	9
4. BESCHRIJVING	9
4.1 Beschrijving van het apparaat (pag. 3 - A) ...	9
4.2 Beschrijving van de homepage (hoofdscherm) (pag. 2 - B)	9
4.3 Beschrijving van de accessoires.....	9
4.4 Beschrijving van het melkreservoir	9
4.5 Beschrijving "Mix carafe"	9
5. VOORBEREIDENDE WERKZAAMHEDEN	10
5.1 Het apparaat controleren	10
5.2 Installatie van het apparaat	10
5.3 Het apparaat aansluiten.....	10
5.4 Eerste inwerkingsstelling van het apparaat ..	10
6. HET APPARAAT INSCHAKELLEN	11
7. HET APPARAAT UITSCHAKELLEN	11
8. INSTELLINGEN VAN HET MENU	11
8.1 Spoeling	11
8.2 Ontkalken	11
8.3 Waterfilter	11
8.4 Waarden dranken	12
8.5 Tijd instellen	12
8.6 Automatische inschakeling	12
8.7 Automatische uitschakeling (stand-by)	12
8.8 Verwarmplaat	13
8.9 Energiebesparing	13
8.10 Temperatuur koffie	13
8.11 Waterhardheid	13
8.12 Taal instellen	13
8.13 Geluidssignaal	13
8.14 Kopjesverlichting	13
8.15 Achtergrond	13
8.16 Bluetooth	14
8.17 Lediging circuit	14
8.18 Fabriekswaarden	14
8.19 Statistiek	14
9. BEREIDING VAN DE KOFFIE	15
9.1 Selectie van het aroma van de koffie.....	15
9.2 Selectie van de hoeveelheid koffie.....	15
9.3 Koffie bereiden met koffiebonen.....	15
9.4 Koffie bereiden met voorgemalen koffie	16
9.5 Instelling van de koffiemolen.....	16
9.6 Tips voor een warmere koffie	16
10. BEREIDING VAN WARME DRANKEN MET MELK	17
10.1 Het melkreservoir vullen en plaatsen.....	17
10.2 De hoeveelheid schuim regelen.....	17
10.3 Automatische bereiding van dranken op basis van melk	17
10.4 Reiniging van het melkreservoir na ieder gebruik	18
11. FUNCTIE THEE	18
12. AFGIFTE HEET WATER	18
13. AFGIFTE STOOM	19
13.1 Aanbevelingen voor het gebruik van stoom voor het opschuimen van melk	19
13.2 Reiniging van het afgiftepijpje heet water/ stoom na gebruik	19
14. BEREIDING VAN WARME CHOCOLADEMELK 19	
15. BEREIDING VAN DE KOUDE DRANKEN	20
15.1 Bereiding van koude koffie.....	20
15.2 Bereiding van koude opgeschuimde melk...22	
16. DE DRANKEN PERSONALISEREN	22
17. UW PROFIEL OPSLAAN	23
18. REINIGING	23
18.1 De machine reinigen	23
18.2 Reiniging van het interne circuit van de machine;.....	23
18.3 Reiniging van het koffiedikbakje.....	24
18.4 Reiniging van het lekbakje.....	24
18.5 Reiniging van de binnenkant van de machine	24
18.6 Reiniging van het waterreservoir	24
18.7 Reiniging van de tuitjes van de koffieuitleop	25
18.8 Reiniging van de trechter voor het invoeren van voorgemalen koffie.....	25
18.9 Reiniging van de zetgroep.....	25
18.10 Reiniging van het melkreservoir.....	25
18.11 Reiniging van de spuitmond heet water/ stoom.....	26
18.12 Reiniging van de "Mix Carafe" (E)	26
19. ONTKALKEN	26
20. PROGRAMMERING VAN DE WATERHARDHEID 28	
20.1 Meting van de waterhardheid	28
20.2 Hardheid water instellen	28
21. VERZACHTINGSFILTER	28
21.1 Installatie van het filter	28
21.2 Het filter vervangen	29
21.3 Het filter verwijderen.....	29
22. TECHNISCHE GEGEVENS	29
23. VERWIJDERING	29
24. OP HET DISPLAY WEERGEGEVEN BERICHTEN . 30	
25. PROBLEEM OPlossen	35