



CREATISTA PRO
MY MACHINE

NESPRESSO[®]



(EN) User manual	(DE) Benutzerhandbuch	3
(IT) Manuale dell'utente	(FR) Manuel utilisateur	29
(NL) Handleiding	(DK) Brugervejledning	57
(ES) Manual de usuario	(PT) Manual do utilizador	83
(SE) Bruksanvisning	(NO) Brukerveiledning	111
(FL) Käyttöopas	(EE) Kasutusjuhend	135
(LV) Lietotāja rokasgrāmata	(LT) Naudotojo vadovas	163
(PL) Instrukcja obsługi	(HU) Használati utasítás	187
(SK) Návod na používanie	(RU) Руководство по эксплуатации	217
(CZ) Návod k použití	(GR) Εγχειρίδιο χρήσης	245
(TR) Kullanım Kılavuzu	(RO) kasutusjuhendis	269
(AR)	دليل المستخدم	295

Nespresso Creatista Pro

Nespresso Creatista Pro

Congratulations on your purchase of the *Nespresso Creatista Pro*, the machine that allows you to make cafe quality milk coffees.

Wir freuen uns sehr, dass Sie sich zum Kauf der *Nespresso Creatista Pro* entschieden haben, mit der Sie Milchkaffee in Barista-Qualität zubereiten können.

EN Packaging Content
 DE Verpackungsinhalt



1 **Creatista Pro** Coffee Machine

Creatista Pro Kaffeemaschine



2 **Tasting Box** of Nespresso Capsules

Starterset mit Nespresso-Kapseln



3 **Milk Jug**

Milchkanne



4 **Nespresso** Welcome Brochure

Nespresso-Willkommensbroschüre

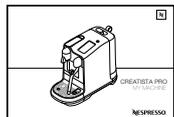

5 **User Manual**

Benutzerhandbuch

6 **1 x Water Hardness Test Strip**, in the User Manual

1 x Wasserhärte-Teststreifen (im Benutzerhandbuch)



Creatista Pro

THE CLASSIC ESPRESSO EXPERIENCE

With the *Nespresso* Original system, you're invited to enjoy the essence of an espresso, with or without milk. Inspired by the Italian coffee tradition, it's a timeless experience at the touch of a button. The *Nespresso* Original machines and capsules offer an array of aromas to fit all coffee tastes. Espresso or lungo, black or in a recipe, always layered with a soft crema or an indulgent foam. This is only made possible thanks to the 19-bar pressure in every machine. It extracts the optimal flavours from each capsule, to reveal them in your cup. *Nespresso* Original, classic in its own way.

DIE TRADITIONELLE ART ESPRESSO ZU ERLEBEN

Das *Nespresso* Original-System ermöglicht es Ihnen, essentiellen Espresso-Geschmack mit oder ohne Milch zu genießen. Angelehnt an die italienische Kaffee-Tradition erleben Sie mit dieser Maschine zeitlosen Kaffee-Genuss auf Knopfdruck. Die Maschinen und Kapseln aus der *Nespresso* Original-Reihe eröffnen Ihnen eine Welt an Aromen, in der alle Kaffeeliebhaber auf ihre Kosten kommen. Egal ob Espresso oder Lungo, schwarz oder mit anderen Zutaten, jedes Getränk verfügt über eine weiche Crema und ergiebigen Schaum. Dies ist einzig und allein durch einen Extraktionsdruck von 19 Bar möglich, wodurch aus jeder Kapsel die optimalen Aromen in Ihre Tasse extrahiert werden. *Nespresso* Original, ein ganz individueller Klassiker.

J620 Specifications

Technische Daten der J620

~ 220-240 V, 50-60 Hz, 2300 W

Pmax 19 bar / 1.9 MPa

kg 6,65 kg / 14.7 lbs

l 2 L / 68 fl.oz

l 25,1 cm / 9.8 in **l** 41,8 cm / 16.5 in **l** 49,9 cm / 19.6 in

<i>Safety Precautions / Sicherheitsvorkehrungen</i>	6
<i>Machine Overview / Die Maschine</i>	13
<i>First Use / Erste Inbetriebnahme</i>	14
<i>Drinks Menu / Das Getränkemenü</i>	15
<i>Coffee Settings / Kaffee-Einstellungen</i>	15
<i>Milk Coffee / Milchkaffee</i>	17
<i>Regular Coffee / Schwarzer Kaffee</i>	18
<i>Coffee Preparation Tips / Tipps für die Kaffeezubereitung</i>	19
<i>Daily Cleaning / Tägliche Reinigung</i>	20
<i>Maintenance / Pflege</i>	21
<i>Descaling / Entkalken</i>	22
<i>Water Hardness / Wasserhärte</i>	22
<i>Troubleshooting / Fehlerbehebung</i>	23
<i>Contact Nespresso / Nespresso kontaktieren</i>	25
<i>Disposal and Environmental Protection / Entsorgung und Umweltschutz</i>	27
<i>Limited Guarantee / Eingeschränkte Garantie</i>	28



CAUTION: the safety precautions are part of the appliance. Read them carefully before using your new appliance for the first time. Keep them in a place where you can find and refer to them later on.

CAUTION: when you see this sign, please refer to the safety precautions to avoid possible harm and damage.

INFORMATION: when you see this sign, please take note of the advice for the correct and safe usage of your appliance.

WARNING: When you see this sign, follow the instructions to avoid electrical risks that could result in injury.

If the cord is damaged, do not operate the appliance.

The appliance is intended to prepare beverages according to these instructions.

- Do not use the appliance for anything other than its intended use.
- Do not operate the appliance if it is in an enclosed space, or within a cupboard.
- This appliance has been designed for indoor and non-extreme temperature conditions use only.
- Protect the appliance from direct sunlight effect, prolonged water splash and humidity.
- This is a household appliance only. It is not intended to be used in: staff kitchen areas in shops, offices and other working environments; farm houses; by clients in hotels, motels and other residential type environments; bed and breakfast type environments.

- This appliance may be used by children of at least 8 years of age, as long as they are supervised and have been given instructions about using the appliance safely and are fully aware of the dangers involved. Cleaning and user maintenance shall not be made by children unless they are older than 8 and they are supervised by an adult.
- Keep the appliance and its cord out of reach of children under 8 years of age.
- This appliance may be used by persons with reduced physical, sensory or mental capabilities, or whose experience or knowledge is not sufficient, provided they are supervised or have received instruction to use the appliance safely and understand the dangers.

- Children shall not use the device as a toy.
- The manufacturer accepts no responsibility and the warranty will not apply for any commercial use, inappropriate handling or use of the appliance, any damage resulting from use for other purposes, faulty operation, non-professionals repair or failure to comply with the instructions.

Avoid risk of fatal electric shock and fire.

- In case of an emergency: immediately remove the plug from the power socket.
- Only plug the appliance into suitable, easily accessible, earthed mains connections. Make sure that the voltage of the power source is the same as that specified on the rating plate. The use of an incorrect connection voids the warranty.

The appliance must only be connected after installation.

- Do not pull the cord over sharp edges, clamp it or allow it to hang down.
- Keep the cord away from heat and damp.
-  If the supply cord is damaged, it must be replaced by the manufacturer, its service agent or similarly qualified persons, in order to avoid all risks.
- If the cord is damaged, do not operate the appliance; return the appliance to *Nespresso* or to a *Nespresso* authorised representative.
- If an extension cord is required, use only an earthed cord with a conductor cross-section of at least 1.5 mm² or matching input power.
- To avoid hazardous damage, never place the appliance on or beside hot surfaces such as radiators, stoves, ovens, gas burners, open flame, or similar.
- Always place it on a horizontal, stable and even surface. The surface must be resistant to heat and fluids, like water, coffee, descaler or similar liquids.
- Disconnect the appliance from the mains when not in use for a long period. Disconnect by pulling out the plug and not by pulling the cord itself or the cord may become damaged.
- Before cleaning and servicing, remove the plug from the mains socket and let the appliance cool down.
- Never touch the cord with wet hands.
- Never immerse the appliance or part of it in water or other liquid.
- Never put the appliance or part of it in a dishwasher.
- Electricity and water together is dangerous and can lead

- to fatal electrical shocks.
- Do not open the appliance. Hazardous voltage inside!
- Do not put anything into any openings. Doing so may cause fire or electrical shock!

Avoid possible harm when operating the appliance.

- If coffee volumes are programmed higher than 150ml (5 oz); allow the machine cool down for 5 minutes before making next coffee to prevent risk of overheating!
- Never leave the appliance unattended during operation.
- Do not use the appliance if it is damaged or not operating perfectly. Immediately remove the plug from the power socket. Contact *Nespresso* or *Nespresso* authorised representative for examination, repair or adjustment.
-  A damaged appliance can cause electrical shocks, burns and fire.
- Always completely close the handle and never open it during operation. Scalding may occur.
- Do not put fingers under coffee outlet, risk of scalding.
- Do not put fingers into capsule compartment or the capsule shaft. Danger of injury!
- Do not touch the capsule compartment just after brewing due to risk of scalding. Water could flow around a capsule when not perforated by the blades and damage the appliance.
- Never use a damaged or deformed capsule. If a capsule is blocked in the capsule compartment, turn the machine off and unplug it before any operation. Call *Nespresso* or *Nespresso*

EN SAFETY PRECAUTIONS

- authorised representative.
- Misuse may result in injury.
- Fill the water tank only with fresh and potable water.
- Empty water tank if the appliance will not be used for an extended time (holidays, etc.).
- Replace water in water tank when the appliance is not operated for a weekend or a similar period of time.
- Do not use the appliance without the drip tray and drip grid to avoid spilling any liquid on surrounding surfaces.
- Do not use any strong cleaning agent or solvent cleaner. Use a damp cloth and mild cleaning agent to clean the surface of the appliance.
- To clean machine, use only clean cleaning tools.
- Do not use abrasive material that might damage the surface of the equipment.
- When unpacking the machine, remove the plastic film and dispose.
- This appliance is designed for *Nespresso* coffee capsules available exclusively through *Nespresso* or your *Nespresso* authorised representative.
- This equipment is specific for cow milk, not to use with other products/alternative milk (soya milk, oat milk, almond milk), therefore it is not fit for lactose intolerants or milk allergics.
- All *Nespresso* appliances pass stringent controls. Reliability tests under practical conditions are performed randomly on selected units. This can show traces of any previous use.
- *Nespresso* reserves the right to change instructions without prior notice.
- This machine contains magnets.

Descaling

- *Nespresso* descaling agent, when used correctly, helps ensure the proper functioning of your machine over its lifetime and that your coffee experience is as perfect as the first day.

SAVE THESE INSTRUCTIONS

Pass them on to any subsequent user.

This instruction manual is also available as a PDF at [nespresso.com](https://www.nespresso.com)



⚠️ ACHTUNG: Die Sicherheitsvorkehrungen sind Bestandteil des Geräts. Bitte lesen Sie diese sorgfältig durch, bevor Sie Ihr Gerät das erste Mal in Betrieb nehmen. Bewahren Sie die Sicherheitshinweise auf, um diese bei Bedarf schnell einsehen zu können.

⚠️ ACHTUNG: Wenn Sie dieses Zeichen sehen, halten Sie sich bitte an die Sicherheitsvorkehrungen, um mögliche Gefahren und Schäden zu vermeiden.

ℹ️ HINWEIS: Wenn Sie dieses Zeichen sehen, befolgen Sie die Hinweise für einen sicheren und einwandfreien Betrieb Ihres Geräts.

⚡ WARNUNG: Wenn Sie dieses Zeichen sehen, folgen Sie den Anweisungen, um mit Strom verbundene

Risiken zu vermeiden, die zu Verletzungen führen können.

🔌 Nehmen Sie das Gerät nicht in Betrieb, wenn das Kabel beschädigt ist.

Das Gerät ist dazu bestimmt, Getränke nach diesen Anweisungen zuzubereiten.

- Verwenden Sie das Gerät ausschließlich zu seinem Bestimmungszweck.
- Benutzen Sie das Gerät nicht, wenn es sich in einem geschlossenen Bereich oder in einem Schrank befindet.
- Dieses Gerät wurde ausschließlich für die Nutzung innerhalb von Gebäuden und unter normalen Temperaturbedingungen entwickelt.
- Schützen Sie das Gerät vor direktem Sonnenlicht, andauerndem Spritzwasser und Feuchtigkeit.
- Dieses Gerät dient dem Einsatz in Haushalten. Es ist nicht für die folgenden Umgebungen geeignet: Personalräume von Geschäften, Büros oder sonstigen Arbeitsbereichen; für Gäste in Hotels, Pensionen, Frühstückspensionen und anderen Unterkünften.
- Dieses Gerät kann von Kindern ab einem Alter von mindestens 8 Jahren verwendet werden, wenn diese bei der Verwendung beaufsichtigt werden sowie Anweisungen zum sicheren Gebrauch des Geräts erhalten und die damit verbundenen Gefahren verstehen. Reinigung und Wartung der Maschine sollten nicht von Kindern durchgeführt werden, es sei denn, sie sind älter als 8 Jahre und werden von einem

- Erwachsenen beaufsichtigt.
- Halten Sie das Gerät und das Kabel außerhalb der Reichweite von Kindern unter 8 Jahren.
- Dieses Gerät kann von Personen mit eingeschränkten physischen, sensorischen oder psychischen Fähigkeiten oder einem Mangel an Erfahrung und Kenntnis verwendet werden, wenn sie bei der Verwendung beaufsichtigt werden sowie Anweisungen zum sicheren Gebrauch des Geräts erhalten und die damit verbundenen Gefahren verstehen.
- Kinder dürfen das Gerät nicht als Spielzeug verwenden.
- Bei kommerziellem Gebrauch, bei Zweckentfremdung, falscher Bedienung, unsachgemäßem Gebrauch, nicht fachgerechter Reparatur

oder bei Nichtbeachtung der Anweisungen übernimmt der Hersteller keine Haftung für eventuelle Schäden. Ebenso verliert die Garantie in solchen Fällen ihre Gültigkeit.

Vermeiden Sie Risiken wie tödliche Stromschläge und Feuer.

- Im Notfall: Trennen Sie das Gerät sofort vom Stromnetz.
- Schließen Sie das Gerät nur an eine geeignete, geerdete Netzsteckdose an. Vergewissern Sie sich, dass die Netzspannung dieselbe ist wie auf dem Typenschild angegeben. Bei falschem Anschluss verfällt die Garantie.

Das Gerät darf erst nach dem korrekten Aufbau angeschlossen werden.

- Ziehen Sie das Kabel nicht über scharfe Kanten. Befestigen Sie es oder

lassen Sie es hängen.

- Halten Sie das Kabel von Hitze und Feuchtigkeit fern.
-  Wenn das Kabel oder der Stecker beschädigt sind, müssen diese vom Hersteller, seinem Kundendienst oder einer ähnlich qualifizierten Person ersetzt werden, um Risiken zu vermeiden.
- Nehmen Sie das Gerät nicht in Betrieb, wenn das Kabel beschädigt ist, sondern senden Sie es an *Nespresso* oder eine autorisierte *Nespresso*-Vertretungsstelle.
- Falls Sie ein Verlängerungskabel benötigen, verwenden Sie nur ein geerdetes Kabel mit einem Leitungsdurchmesser von mindestens 1,5 mm².
- Um gefährliche Schäden zu vermeiden, platzieren Sie das Gerät nie auf

- heißten Oberflächen wie Heizkörpern, Öfen, Gasanlagen oder Ähnlichem.
- Stellen Sie das Gerät immer auf eine stabile und ebene Oberfläche. Die Oberfläche muss gegen Hitze und Flüssigkeiten wie Wasser, Kaffee, Entkalkungslösung o. Ä. resistent sein.
- Ziehen Sie den Netzstecker, falls Sie das Gerät für längere Zeit nicht benutzen. Beim Trennen vom Netz ziehen Sie den Stecker und zerren Sie nicht am Kabel; das Kabel könnte sonst beschädigt werden.
- Ziehen Sie vor der Reinigung den Netzstecker und lassen Sie das Gerät abkühlen.
- Berühren Sie das Kabel nie mit feuchten Händen.
- Tauchen Sie das Gerät oder Teile davon niemals in Wasser oder andere

Flüssigkeiten.

- Geben Sie das Gerät oder Teile davon niemals in die Spülmaschine.
- Die Verbindung von Elektrizität und Wasser ist gefährlich und kann zu tödlichen Stromschlägen führen.
- Öffnen Sie das Gerät nicht. Die im Inneren vorhandene Spannung ist gefährlich!
- Stecken Sie nichts in die Öffnungen. Dies kann zu einem Brand oder Stromschlag führen!

Vermeiden Sie mögliche Schäden bei der Bedienung des Geräts.

- Wenn das Kaffeevolumen auf mehr als 150 ml eingestellt ist, lassen Sie das Gerät fünf Minuten lang abkühlen, bevor Sie den nächsten Kaffee zubereiten, um die

- Gefahr einer Überhitzung zu vermeiden.
- Lassen Sie das Gerät während der Zubereitung niemals unbeaufsichtigt.
 - Nehmen Sie das Gerät nicht in Betrieb, wenn es beschädigt ist oder nicht ordnungsgemäß funktioniert. Ziehen Sie sofort den Stecker aus der Steckdose. Wenden Sie sich zur Prüfung, Reparatur oder Einstellung des Geräts an *Nespresso* oder eine autorisierte *Nespresso*-Vertretungsstelle.
 -  Ein beschädigtes Gerät kann zu Stromschlag, Verbrennungen und Brand führen.
 - Schließen Sie den Hebel immer vollständig und öffnen Sie ihn niemals während des Vorgangs. Dies könnte zu Verbrühungen führen.
 - Halten Sie den Finger nicht unter den Kaffeeauslass – Verbrühungsgefahr!
 - Stecken Sie den Finger nicht in das Kapselfach oder den Kapselgang – Verletzungsgefahr!
 - Berühren Sie das Kapselfach nicht direkt nach dem Brühvorgang – es besteht Verbrühungsgefahr. Wasser könnte um die Kapsel fließen, falls sie nicht von den Klingen durchstochen wurde, und das Gerät beschädigen.
 - Verwenden Sie niemals eine beschädigte oder verformte Kapsel. Sollte eine Kapsel im Kapselfach feststecken, schalten Sie die Maschine aus und ziehen Sie den Netzstecker. Kontaktieren Sie *Nespresso* oder eine autorisierte *Nespresso*-Vertretungsstelle.
 - Fehlgebrauch kann zu Verletzungen führen.
 - Füllen Sie den Wassertank ausschließlich mit frischem Trinkwasser.
 - Leeren Sie den Wassertank, wenn Sie das Gerät für einen längeren Zeitraum nicht benutzen (z.B. Urlaub).
 - Ersetzen Sie das Wasser im Wassertank, wenn Sie das Gerät während des Wochenendes oder eines längeren Zeitraums nicht benutzt haben.
 - Verwenden Sie das Gerät nicht ohne Abtropfschale und Abtropfgitter, um Flüssigkeitsrückstände auf umliegenden Oberflächen zu vermeiden.
 - Verwenden Sie keine starken Reinigungs- oder Lösungsmittel. Verwenden Sie zur Reinigung der Geräteoberfläche ein feuchtes Tuch und ein mildes Reinigungsmittel.
 - Zur Reinigung Ihrer Maschine verwenden Sie bitte lediglich saubere Reinigungsutensilien.
 - Verwenden Sie kein scheuerndes Material, das die Oberfläche des Geräts beschädigen könnte.
 - Wenn Sie die Maschine auspacken, entfernen Sie die Kunststoffolie und entsorgen Sie diese.
 - Dieses Gerät wurde speziell für die Verwendung mit *Nespresso*-Kapseln entwickelt, die nur über *Nespresso* oder von autorisierten *Nespresso*-Vertretungsstellen erhältlich sind.
 - Dieses Gerät wurde speziell

für Kuhmilch entwickelt und darf nicht mit anderen Produkten/Alternativmilch (etwa Sojamilch, Hafermilch, Mandelmilch) verwendet werden. Aus diesem Grund ist es nicht für Menschen mit Laktoseintoleranz oder Milchallergie geeignet.

- Alle Geräte von *Nespresso* durchlaufen strenge Qualitätskontrollen. Belastungstests unter realen Bedingungen werden nach dem Zufallsprinzip mit ausgewählten Produktionseinheiten durchgeführt. Einige Geräte können daher Spuren eines vorherigen Gebrauchs aufweisen.
- *Nespresso* behält sich das Recht vor, Anweisungen ohne vorherige Ankündigung zu ändern.

- Die Maschine enthält Magnete.

Entkalken

- Das *Nespresso*-Entkalkungsmittel hilft Ihnen bei korrekter Anwendung, die einwandfreie Funktion Ihrer Maschine und ein perfektes Kaffee-Erlebnis wie am ersten Tag während der gesamten Lebensdauer des Geräts zu erhalten.

BEWAHREN SIE DIESE BEDIENUNGSANLEITUNG AUF

**Geben Sie sie an
alle zusätzlichen
Benutzer weiter. Diese
Bedienungsanleitung ist
ebenfalls als PDF-Datei
auf www.nespresso.com
verfügbar.**

Machine Overview / Die Maschine

EN

DE

Power button
An-/Aus-Taste

LCD touch screen
LCD-Touchscreen

Lever for capsule insertion
Hebel zum Einsetzen der Kapsel

Capsule container
Kapselbehälter

Pop out cup support
Ausfahrbarer Tassenhalter

Removable drip grid
Herausnehmbares Abtropfgitter

Drip tray baffle
Abtropfblech

Removable drip tray with full indicator
Herausnehmbare Abtropfschale mit Füllstandanzeige

Easy clean steam wand
Leicht zu reinigende Dampföse

Milk jug temperature sensor
Temperatursensor für die Milchkanne

Milk jug
Milchkanne

Power button
Press to turn machine ON / OFF
An-/Aus-Taste drücken, um die Maschine an-/auszuschalten

LCD touch screen
- Swipe to navigate
- Tap to select
LCD-Touchscreen
- Zum Navigieren Wischen
- Zum Auswählen tippen

Water tank & lid
Wassertank mit Deckel

Removable pin cleaning tool
Herausnehmbares Tool zur Reinigung des Dampfösenaufsatzes

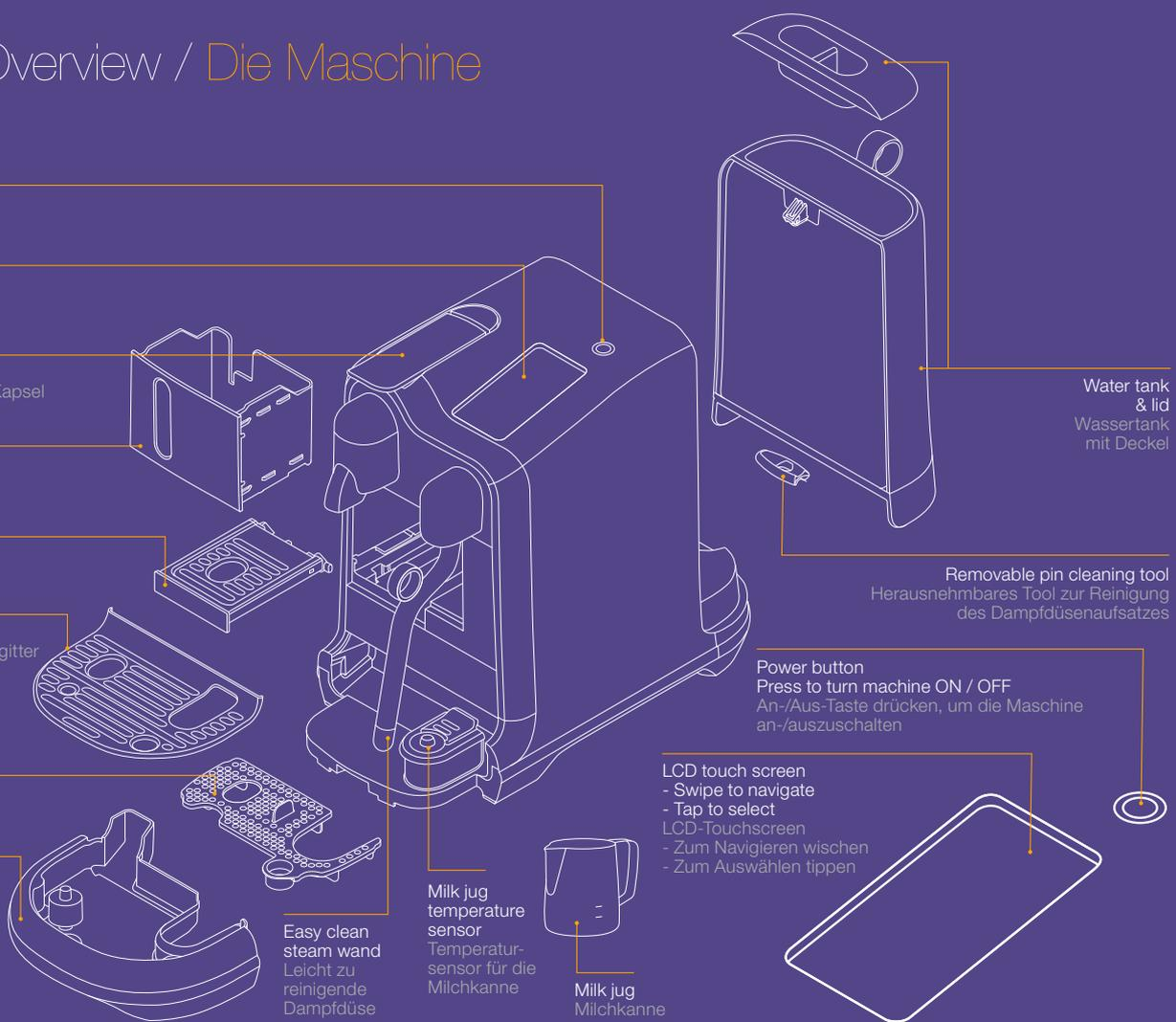

First Use / Erste Inbetriebnahme

i **Read and safely discard any packaging materials** or promotional labels attached to your machine before use.
Lesen und entsorgen Sie sämtliches Verpackungsmaterial oder Werbeaufkleber sorgfältig, bevor Sie Ihre Maschine in Betrieb nehmen.

i **Read the important safeguards** first to avoid risks of fatal electrical shock and fire.
Lesen Sie die Sicherheitsanweisungen zuerst, um das Risiko von tödlichen Stromschlägen und Feuer zu vermeiden.

1 Plug the machine into the power outlet.

Stecken Sie den Stecker der Maschine in die Steckdose.



2 Turn the machine ON by pressing the Power button.

Drücken Sie die AN-/AUS-Taste, um die Maschine einzuschalten.



3 Tap to select your language.

Wählen Sie Ihre Sprache, indem Sie auf den Bildschirm tippen.

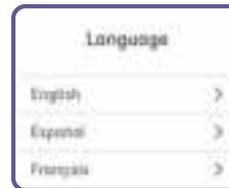

4 Follow on-screen instructions for machine set up.

First use cycle is to rinse the machine and prime the heating system.

Folgen Sie den Anweisungen auf dem Bildschirm, um Ihre Maschine einzurichten.

Beim ersten Betrieb wird das Gerät gespült und das Heizsystem betriebsbereit gemacht.



5 Follow the on-screen Quick Start Guide.

Water Hardness can be manually set or the default can be used. The setting can be adjusted in the MENU.

Folgen Sie der Schnellstart-Anleitung auf dem Bildschirm.

Die Wasserhärte kann manuell eingestellt oder in der Standardeinstellung belassen werden. Diese Einstellung kann im Menü angepasst werden.



6 To turn OFF your machine, press the Power button. Any drink recipe can be interrupted by turning the machine off.

Um Ihre Maschine auszuschalten, drücken Sie die AN-/AUS-Taste. Jeder Zubereitungsprozess kann durch Ausschalten der Maschine unterbrochen werden.



Drinks MENU & Selection / Getränkemenü und -auswahl

Drink MENU Getränkemenü

MENU
MENÜ



Hot Water

Tap to manually start and stop. Max. 200 mls (6.5 fl. oz).

Heißes Wasser

Antippen, um heißes Wasser manuell ein-/ auszuschalten. Max. 200 ml.

Swipe up and down on the touch screen to navigate the menu.

Wischen Sie auf dem Touchscreen

nach oben und unten, um durch das Menü zu blättern.

Tap the screen to select.

Tippen Sie auf den Bildschirm, um ein Getränk auszuwählen.

Drink Confirmation Getränk auswählen

Exit
Beenden

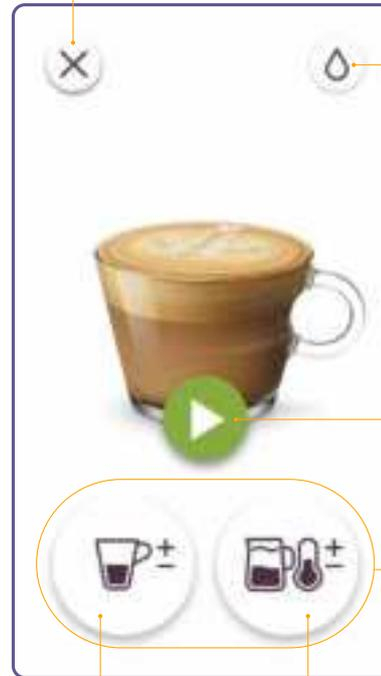

Hot Water
Heißes Wasser

Tap to Start
Zum Start antippen

Drink Adjustments
Anpassungs-Parameter

Coffee Settings
Kaffee-
Einstellungen

Milk Settings
Milch-
Einstellungen

Drink Adjustments / Anpassungs-Parameter

Adjust Coffee Volume Kaffeevolumen anpassen

Save Speichern Close Schließen

Adjust

Coffee Kaffee

Adjustment Slider Schieberegler

Adjust Milk Froth Level Milchschaumgrad anpassen

Save Speichern Close Schließen

Adjust

Milk Froth Milchschaum

Adjustment Slider Schieberegler

Adjust Milk Temperature Milchtemperatur anpassen

Adjust

Milk Temp Milchtemperatur

Adjustment Slider Schieberegler

- 1 Slide circle up and down the bar to adjust. Notch on the bar is the drink default setting.
Bewegen Sie den Kreis nach oben und unten, um die Einstellung anzupassen. Die Markierung auf der Leiste zeigt die Standardeinstellung für dieses Getränk an.
- 2 Tap **+** to save your custom drink settings. Custom drink will appear in Drinks MENU.
Tippen Sie auf + um Ihre persönlichen Einstellungen für dieses Getränk zu speichern. Das personalisierte Getränk erscheint im Getränkemenü.

Making a Milk Coffee / Milchkafee zubereiten

Drink Running Getränk wird zubereitet

Exit
Beenden



Coffee
Running
Kaffee wird
zubereitet

Milk
Running
Milch wird
zubereitet

Coffee extraction and milk texturing will start simultaneously. Kaffee wird extrahiert, während die Milch aufgeschäumt wird.

Coffee and milk will stop running automatically. Alternatively, tap the icon to stop. Die Kaffee- und Milchezubereitung endet automatisch. Sie können auch auf die Schaltfläche tippen, um den Vorgang anzuhalten.

Drink Complete Getränk fertig

Exit
Beenden



Add Coffee
(insert new capsule and extract again)
Mehr Kaffee

(legen Sie eine weitere Kapsel ein, um mehr Kaffee zu extrahieren)

Hot Water
Tap to manually start and stop.
Heißes Wasser
Antippen, um heißes Wasser manuell ein-/ auszuschalten.

Milk
Complete
Milch fertig

Icons Schaltflächen



Next
Weiter



Back
Zurück



Close
Schließen



Skip
Überspringen



Update Save
Aktualisieren
und Speichern



Menu
Menü



Information
Information



Save
Speichern



Delete
Löschen

Making a Regular Coffee / Schwarzen Kaffee zubereiten

Drink Confirmation
Getränk auswählen

Exit
Beenden

Hot Water
Heißes Wasser



Coffee Settings
Kaffee-Einstellungen

Drink Running
Getränk wird zubereitet

Exit
Beenden



Coffee Running
Kaffee wird zubereitet

Drink Complete
Getränk fertig

Exit
Beenden

Hot Water
Heißes Wasser

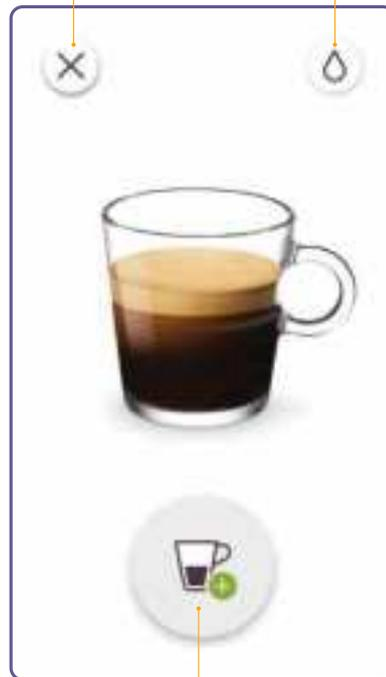

Add Coffee
(insert new capsule and extract again)
Mehr Kaffee

(legen Sie eine weitere Kapsel ein, um mehr Kaffee zu extrahieren)

Coffee will stop running automatically. Alternatively, tap the icon to stop.

Die Kaffeezubereitung endet automatisch. Sie können auch auf die Schaltfläche tippen, um den Vorgang anzuhalten.

Coffee Preparation Tips / Tipps für die Kaffeezubereitung

EN

DE

i To ensure hygienic conditions, it is highly recommended not to reuse a used capsule.
Aus Hygienegründen wird dringend davon abgeraten, eine gebrauchte Kapsel erneut zu verwenden.

i For optimal milk froth, use whole or semi skimmed UHT or pasteurized milk at refrigerated temperature (about 4-6 °C / 39-43 °F).
Für optimale Milchschaumergebnisse nutzen Sie bitte ultraheißerhitze, pasteurisierte H-Milch mit Kühlschranktemperatur (4-6 °C).



For smaller cups, use the cup support.
Für kleinere Tassen verwenden Sie bitte den Tassenhalter.

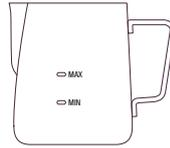

Only use the milk jug provided for texturing milk.
Verwenden Sie ausschließlich die beigelegte Milchkanne zum Milchaufschäumen.

⚠ CAUTION: Do not fill milk jug above the maximum level marked on the inside & outside of the jug.
Achtung: Befüllen Sie die Milchkanne nicht über die auf der Innen- und Außenseite gekennzeichnete Markierung.



Always ensure the milk jug is positioned on the drip tray temperature sensor when texturing milk.
Platzieren Sie die Milchkanne stets auf dem Temperatursensor der Abtropfschale, wenn Sie Milch aufschäumen.

Adjusting Regular / Milk Coffee Drinks

Schwarze Kaffeegetränke / Kaffeegetränke mit Milch anpassen

Regular Coffee Schwarzer Kaffee	Coffee Volume Kaffeevolumen	Milk Coffee Milchkaffee	Settings Einstellungen
Ristretto Ristretto	From 10 to 30 ml / 0.35 - 1 fl. oz Zwischen 10 und 30 ml	Coffee Volume Kaffeevolumen	7 levels from 15 to 130 ml / 0.5 - 4.4 fl. oz 7 Stufen zwischen 15 und 130 ml
Espresso Espresso	From 30 to 70 ml / 1 - 2.3 fl. oz Zwischen 30 und 70 ml	Hot Water Volume Heißwasservolumen	7 levels from 50 to 200 ml / 1.7 - 6.8 fl.oz 7 Stufen zwischen 50 und 200 ml
Lungo Lungo	From 70 to 130 ml / 2.3 - 4.4 fl. oz Zwischen 70 und 130 ml	Milk Temperature Milchtemperatur	11 levels from 50° to 76°C / 122° to 169°F 11 Stufen zwischen 50 ° and 76 °C
		Milk Froth Milchschaum	8 levels from 2 to 30mm 8 Stufen zwischen 2 und 30 mm

Milk Levels Milchmenge			Latte Macchiato
Flat White Flat White	Café Latte Café Latte	Cappuccino Cappuccino	Latte Macchiato
Min Min.	Min Min.	Min Min.	Max Max.

Daily Cleaning / Tägliche Reinigung

i **Do not use** any strong or abrasive solvent, sponges or cream cleaners when cleaning. Do not put any parts in the dishwasher.
Verwenden Sie für die Reinigung keine starken oder scheuernden Lösungsmittel, Schwämme oder Scheuermilch. Reinigen Sie keines der Teile in der Spülmaschine.

i **Never immerse** the appliance or any part of it in water or any other liquid.
Tauchen Sie das Gerät oder Einzelteile niemals in Wasser oder eine andere Flüssigkeit.

1  **Select Clean Steam Wand** from the MENU and follow the on-screen steps.

Wählen Sie den Menüpunkt „Dampfdüse reinigen“ und folgen Sie den auf dem Bildschirm angezeigten Schritten.

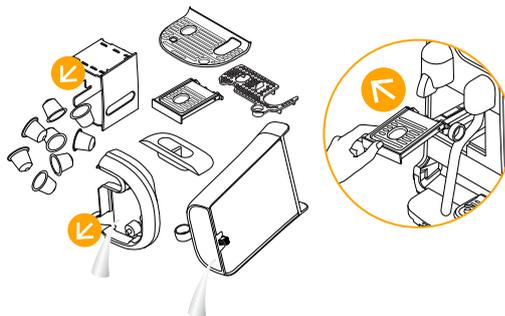

2 **Empty the drip tray and capsule container every day.** Remove and clean the cup support and wipe inside the machine. Remove and clean the water tank with an odourless detergent and rinse with warm water.

Entleeren Sie Abtropfschale und Kapselbehälter jeden Tag. Entfernen und reinigen Sie den Tassenhalter und wischen Sie die Maschine auf der Innenseite aus. Entfernen und reinigen Sie den Wassertank mit einem geruchlosen Spülmittel und spülen Sie den Tank danach mit warmem Wasser ab.

3 **Rinse and dry** the milk jug after each use. If required, use a mild detergent.

Spülen und trocknen Sie die Milchkanne nach jedem Gebrauch ab. Verwenden Sie falls notwendig ein mildes Spülmittel.



4 **Dry all parts** with a soft clean cloth and reassemble machine. Wipe coffee outlet and machine regularly with a clean damp cloth.

Trocknen Sie sämtliche Teile mit einem weichen, sauberen Tuch ab und setzen Sie die Maschine wieder zusammen. Wischen Sie den Kaffeeauslass und die Maschine regelmäßig mit einem sauberen, feuchten Tuch ab.

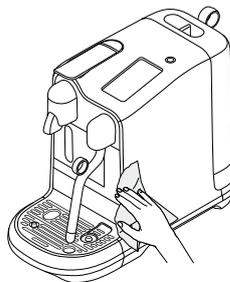

Tap to select and follow the on-screen instructions.

 **Clean Steam Wand**
Complete daily to clean steam paths, steam wand and prevent blockages.

 **Rinse Steam Wand**
Use as required to clear any blockages that may occur in the steam wand.

 **Descale**
Remove any scale build-up. Refer to Descale instructions on following page.

 **Water Hardness**
Reset the water hardness level.

 **Rinse Cycle**
When machine hasn't been used for an extended period of time.

 **Empty Cycle**
When storing machine for a period of non-use or for frost protection.

 **Quick Start Guide**
See the Quick Start guide again.

 **Language**
Change the language of the machine.

 **Factory Reset**
Erases all settings and returns unit to factory settings.

Tippen Sie auf das Symbol und folgen Sie den Anweisungen auf dem Bildschirm.

 **Dampfdüse reinigen**
Täglich durchzuführen, um die Dampfleitungen sowie die Dampfdüse zu reinigen und Blockierungen zu vermeiden.

 **Dampfdüse spülen**
Wenn notwendig durchzuführen, um Blockierungen in der Dampfdüse zu entfernen.

 **Entkalken**
Um den angesammelten Kalk zu entfernen. Anweisungen zum Entkalken Ihrer Maschine finden Sie auf der nächsten Seite.

 **Wasserhärte**
Um den eingestellten Wasserhärtegrad zurückzusetzen.

 **Spülvorgang**
Durchzuführen, wenn die Maschine über längere Zeit hinweg nicht verwendet wurde.

 **Entleerungsvorgang**
Durchzuführen, wenn die Maschine über längere Zeit gelagert wird oder als Schutz vor Frost.

 **Schnellstart-Anleitung**
Um die Schnellstart-Anleitung erneut anzusehen.

 **Sprache**
Um die für diese Maschine eingestellte Sprache zu ändern.

 **Werkseinstellungen**
Um sämtliche Einstellungen zu löschen und das Gerät auf Werkseinstellungen zurückzusetzen.

EN Descaling / Entkalken

DE

i **Duration** approximately 15 minutes.
Dauer: ungefähr 15 Minuten.

! **Read the important safeguard** on the descaling package and refer to the table for the frequency of use. The descaling solution can be harmful. Avoid contact with eyes, skin and surfaces. Never use any product other than the *Nespresso* descaling kit available at *Nespresso* to avoid damage to your machine. The following table will indicate the descaling frequency required for the optimum performance of your machine, based on water hardness. For any additional questions you may have regarding descaling, please contact *Nespresso*.

Lesen Sie die wichtigen Sicherheitsanweisungen auf der Verpackung des Entkalkungsmittels und beachten Sie die Tabelle zur Anwendungshäufigkeit. Die Entkalkungslösung kann zu Verletzungen führen. Vermeiden Sie jeglichen Kontakt mit Augen, Haut und empfindlichen Oberflächen. Die folgende Tabelle zeigt die nötige Entkalkungshäufigkeit für einen optimalen Betrieb Ihrer Maschine je nach Wasserhärte an. Für zusätzliche Informationen bezüglich der Entkalkung wenden Sie sich bitte an *Nespresso*.

Descaling: Removes scale build-up, maintains coffee taste and prevents machine damage. Frequency will depend on your water hardness and amount of use. Descale when prompted on-screen. The machine will stop you from use if the descale cycle has not been performed after 30 uses. A "lockout" count-down will appear to alert you of the number of uses remaining until usage will stop.

Entkalken: Während des Entkalkungsvorgangs werden Kalkablagerungen entfernt, um den Kaffeegeschmack konstant gleich zu halten und Schäden an der Maschine vorzubeugen. Die Häufigkeit, mit der die Entkalkungsvorgänge durchgeführt werden müssen, hängt von der Härte Ihres Wassers und der Gebrauchshäufigkeit ab. Entkalken Sie Ihre Maschine immer, wenn die zugehörige Nachricht auf dem Bildschirm erscheint. Wurde die Maschine nach 30 Einsätzen nicht entkalkt, so lässt sich diese erst wieder in Betrieb nehmen, nachdem Sie den Entkalkungsvorgang durchgeführt haben. Ein „Sperr-Countdown“ erscheint auf dem Bildschirm, der Ihnen die Anzahl der verbleibenden Einsätze mitteilt.

 **Navigate to the MENU**
and select Descale. Follow the on-screen instructions

 **Öffnen Sie das Menü**
und wählen Sie „Entkalken“. Folgen Sie danach den Anweisungen auf dem Bildschirm.

Water Hardness Levels / Wasserhärtegrade

Water hardness / Wasserhärte

	App.	fH	dH	Descaling after / Entkalkung nach:	
				CaCO ₃	 (40 ml)
	Level 0	<5	<3	< 50 mg/l	2 200
	Level 1	>7	>4	> 70 mg/l	1 600
	Level 2	>13	>7	> 130 mg/l	1 100
	Level 3	>25	>14	> 250 mg/l	800
	Level 4	>38	>21	> 380 mg/l	600

fH French degree / **Französische Grade**

dH German Grade / **Deutsche Grade**

CaCO₃ Calcium Carbonate / **Kalziumkarbonat**

Screen / buttons not illuminated.	<ul style="list-style-type: none"> - Machine turns OFF automatically. - Press POWER button to turn machine ON. 	<ul style="list-style-type: none"> - Check the outlet: plug, voltage, fuse.
No steam or hot water.	<ul style="list-style-type: none"> - Machine is OFF. Press POWER button to turn machine ON. 	<ul style="list-style-type: none"> - Check the outlet: plug, voltage, fuse.
No coffee, no water, unusual coffee flow.	<ul style="list-style-type: none"> - Check if the water tank is correctly positioned, if empty, fill with fresh, potable water. 	<ul style="list-style-type: none"> - Descale the machine, if necessary.
Coffee is not hot enough.	<ul style="list-style-type: none"> - Preheat cup using hot water button. 	<ul style="list-style-type: none"> - Descale the machine, if necessary.
The capsule lever does not close completely.	<ul style="list-style-type: none"> - Empty the capsule container. 	<ul style="list-style-type: none"> - Check that capsules aren't blocking inside the machine. (Note: do not place fingers inside the machine).
Leakage (water under the machine).	<ul style="list-style-type: none"> - Empty drip tray if full. - Check drip tray is securely inserted. 	<ul style="list-style-type: none"> - If problem persists, call <i>Nespresso</i>.
No coffee flow, water goes directly into the capsule bucket (despite inserted capsule).	<ul style="list-style-type: none"> - Ensure capsule lever is closed. 	<ul style="list-style-type: none"> - Empty capsule bucket and check that no capsule is blocked inside the machine. (NOTE: do not place fingers inside the machine). If problem persists, call the <i>Nespresso</i>.
Display is dim and hard to see/read.	<ul style="list-style-type: none"> - Screen brightness is set on a low setting. - Press POWER button to turn ON. 	<ul style="list-style-type: none"> - Adjust the screen brightness setting. Navigate to Menu and select Screen Brightness.
Fill Water Tank prompt remains on screen (water tank is full).	<ul style="list-style-type: none"> - Check if the water tank is correctly positioned. 	<ul style="list-style-type: none"> - If problem persists, call <i>Nespresso</i>.
Descal alert is displayed.	<ul style="list-style-type: none"> - Descale the machine. 	<ul style="list-style-type: none"> - Navigate to the Menu and select Descal. Follow on-screen prompts.
Machine is ON but ceases to operate.	<ul style="list-style-type: none"> - Press POWER button to turn machine OFF. - Wait 60 minutes and press POWER button to turn machine ON. 	<ul style="list-style-type: none"> - If problem persists, call <i>Nespresso</i>.
Touchscreen is not working.	<ul style="list-style-type: none"> - Press POWER button to turn machine OFF. Press POWER button again to turn machine ON. 	<ul style="list-style-type: none"> - If problem persists, call <i>Nespresso</i>.
Touch screen is in instore mode.	<ul style="list-style-type: none"> - To exit instore mode, press POWER button to turn machine OFF. Press POWER button again to turn machine ON. 	

EN Troubleshooting Milk Froth Preparation

Milk steam cycle does not start.	<ul style="list-style-type: none">- Check if the water tank is correctly positioned, if empty, fill with fresh potable water.- Check steam tip for any blockages and ensure wand is lowered.	
Quality of froth not up to standard.	<ul style="list-style-type: none">- For optimal milk froth, use whole or semi skimmed UHT or pasteurised milk at refrigerated temperature (about 4-6 °C / 39-43 °F). For a better result, the milk should be newly opened.- Check the milk froth setting.	<ul style="list-style-type: none">- Use the provided milk jug.- Clean both the milk jug and steam wand after each use.- Complete Steam Wand Cleaning Cycle. Navigate to the MENU and select Clean Steam Wand, follow the on-screen prompts.
Steam is very wet.	<ul style="list-style-type: none">- Use fresh, potable water.- Do not use highly filtered, demineralised or distilled water.	
Milk overflows.	<ul style="list-style-type: none">- Fill jug with appropriate milk volume. DO NOT fill above the MAX level.- Minimum and maximum levels are marked on the inside and outside of the jug.	<ul style="list-style-type: none">- To stop overflow, either reduce the initial volume of milk and/or reduce the froth level. This varies depending on milk type.
Milk temperature is too hot.	<ul style="list-style-type: none">- Use the milk jug provided.- Check the milk jug is positioned correctly on the milk jug temperature sensor in the drip tray.- Check the temperature sensor in the drip tray is dry and clean.	<ul style="list-style-type: none">- Decrease the milk temperature setting.
Milk temperature is not hot enough.	<ul style="list-style-type: none">- Preheat cup.- Use the provided milk jug.- Check the milk jug is positioned on the temperature sensor in the drip tray.	<ul style="list-style-type: none">- Increase the milk temperature setting.- Check the steam tip for blockages.
Clean Steam Wand alert is displayed.	<ul style="list-style-type: none">- Clean the steam wand.	<ul style="list-style-type: none">- Navigate to the Menu and select Clean Steam Wand. Follow the on-screen prompts.

Bildschirm / Tasten leuchten nicht auf.	<ul style="list-style-type: none">- Maschine schaltet sich automatisch ab.- Drücken Sie die AN-/AUS-Taste, um die Maschine anzuschalten.	<ul style="list-style-type: none">- Überprüfen Sie Steckdose, Stecker, Spannung und Sicherung.
Kein Dampf oder kein heißes Wasser.	<ul style="list-style-type: none">- Die Maschine ist ausgeschaltet. Drücken Sie die AN-/AUS-Taste, um die Maschine anzuschalten.	<ul style="list-style-type: none">- Überprüfen Sie Steckdose, Stecker, Spannung und Sicherung.
Kein Kaffee, kein Wasser, ungewöhnlicher Kaffeeeffluss.	<ul style="list-style-type: none">- Überprüfen Sie, ob der Wassertank korrekt positioniert ist. Sollte er leer sein, füllen Sie ihn mit frischem Trinkwasser.	<ul style="list-style-type: none">- Entkalken Sie Ihre Maschine, falls notwendig.
Der Kaffee ist nicht heiß genug.	<ul style="list-style-type: none">- Wärmen Sie Ihre Tasse mit der Taste für Heißwasser vor.	<ul style="list-style-type: none">- Entkalken Sie Ihre Maschine, falls notwendig.
Der Kapsel-Hebel lässt sich nicht vollständig schließen.	<ul style="list-style-type: none">- Entleeren Sie den Kapselbehälter.	<ul style="list-style-type: none">- Überprüfen Sie, ob Kapseln in der Maschine feststecken. (Hinweis: Finger nicht in die Maschine stecken!)
Wasser tritt aus (Wasser unter der Maschine).	<ul style="list-style-type: none">- Entleeren Sie die Abtropfschale, falls diese voll ist.- Überprüfen Sie, ob die Abtropfschale korrekt eingesetzt wurde.	<ul style="list-style-type: none">- Wenn das Problem weiterhin besteht, kontaktieren Sie <i>Nespresso</i>.
Anstelle von Kaffee wird trotz eingesetzter Kapsel nur Wasser ausgegeben.	<ul style="list-style-type: none">- Überprüfen Sie, ob der Kapsel-Hebel vollständig abgesenkt ist.	<ul style="list-style-type: none">- Entleeren Sie den Kapselbehälter und versichern Sie sich, dass keine Kapsel in der Maschine feststeckt. (Hinweis: Finger nicht in die Maschine stecken!) Wenn das Problem weiterhin besteht, kontaktieren Sie <i>Nespresso</i>.
Display ist dunkel und nur schwer lesbar.	<ul style="list-style-type: none">- Die Bildschirmhelligkeit ist niedrig eingestellt.- Drücken Sie die AN-/AUS-Taste, um die Maschine anzuschalten.	<ul style="list-style-type: none">- Passen Sie die Bildschirmhelligkeit an. Öffnen Sie das Menü und wählen Sie „Bildschirmhelligkeit“.
Die Anweisung zum Auffüllen des Wassertanks erscheint weiterhin dem Bildschirm auf, obwohl der Wassertank voll ist.	<ul style="list-style-type: none">- Überprüfen Sie, ob der Wassertank korrekt positioniert ist.	<ul style="list-style-type: none">- Wenn das Problem weiterhin besteht, kontaktieren Sie <i>Nespresso</i>.
„Entkalken“-Benachrichtigung wird angezeigt.	<ul style="list-style-type: none">- Entkalken Sie Ihre Maschine.	<ul style="list-style-type: none">- Öffnen Sie das Menü und wählen Sie „Entkalken“. Folgen Sie den Anweisungen auf dem Bildschirm.
Die Maschine ist eingeschaltet, stellt aber den Betrieb ein.	<ul style="list-style-type: none">- Drücken Sie die AN-/AUS-Taste, um die Maschine auszuschalten.- Warten Sie für eine Stunde und drücken Sie die AN-/AUS-Taste, um die Maschine anzuschalten.	<ul style="list-style-type: none">- Wenn das Problem weiterhin besteht, kontaktieren Sie <i>Nespresso</i>.
Der Touchscreen funktioniert nicht.	<ul style="list-style-type: none">- Drücken Sie die AN-/AUS-Taste, um die Maschine auszuschalten. Drücken Sie die AN-/AUS-Taste erneut, um die Maschine anzuschalten.	<ul style="list-style-type: none">- Wenn das Problem weiterhin besteht, kontaktieren Sie <i>Nespresso</i>.
Touchscreen befindet sich im Demo-Modus.	<ul style="list-style-type: none">- Drücken Sie die AN-/AUS-Taste, um den Demo-Modus zu verlassen und die Maschine auszuschalten. Drücken Sie die AN-/AUS-Taste erneut, um die Maschine anzuschalten.	

DE Störungsbehebung bei der Milchschaumzubereitung

Milchschaumzubereitung startet nicht.	<ul style="list-style-type: none">- Überprüfen Sie, ob der Wassertank korrekt positioniert ist. Sollte er leer sein, füllen Sie ihn mit frischem Trinkwasser.- Überprüfen Sie die Dampfdüsen Spitze auf mögliche Blockierungen und versichern Sie sich, dass die Dampfdüse abgesenkt ist.	
Die Qualität des Milchschaums entspricht nicht der üblichen Qualität.	<ul style="list-style-type: none">- Für optimale Milchschaumergebnisse nutzen Sie bitte ultraheerhitzte, pasteurisierte H-Milch mit Kühlschranktemperatur (4-6 °C). Für ein besseres Ergebnis sollten Sie frisch geöffnete Milch verwenden.- Überprüfen Sie die Milchschaumeinstellung.- Verwenden Sie die im Lieferumfang enthaltene Milchkanne.	<ul style="list-style-type: none">- Verwenden Sie die beigelegte Milchkanne.- Reinigen Sie sowohl die Milchkanne als auch die Dampfdüse nach jedem Gebrauch.- Führen Sie einen Reinigungsvorgang der Dampfdüse durch. Öffnen Sie dafür das Menü und wählen Sie „Dampfdüse reinigen“. Folgen Sie danach den Anweisungen auf dem Bildschirm.
Der Dampf ist sehr feucht.	<ul style="list-style-type: none">- Verwenden Sie frisches Trinkwasser.	<ul style="list-style-type: none">- Verwenden Sie kein stark gefiltertes, entmineralisiertes oder destilliertes Wasser.
Die Milch läuft über.	<ul style="list-style-type: none">- Füllen Sie die Kanne mit der benötigten Milchmenge. Befüllen Sie die Kanne NICHT bis über die „MAX“-Markierung.- Die minimale und maximale Einfüllmenge ist auf der Innen- und Außenseite der Kanne angegeben.	<ul style="list-style-type: none">- Um ein Überlaufen der Milch zu vermeiden, füllen Sie entweder weniger Milch in die Kanne und/oder reduzieren Sie die eingestellte Milchschaummenge. Dies hängt von der Art der Milch ab.
Die Milch ist zu heiß.	<ul style="list-style-type: none">- Verwenden Sie die beigelegte Milchkanne.- Überprüfen Sie, ob die Milchkanne gut auf dem Temperatursensor der Abtropfschale positioniert ist.- Überprüfen Sie, ob der Temperatursensor der Abtropfschale trocken und sauber ist.	<ul style="list-style-type: none">- Reduzieren Sie die eingestellte Milchtemperatur.
Die Milch ist nicht heiß genug.	<ul style="list-style-type: none">- Wärmen Sie die Tasse vor.- Verwenden Sie die im Lieferumfang enthaltene Milchkanne.- Überprüfen Sie, ob die Milchkanne auf dem Temperatursensor der Abtropfschale positioniert ist.	<ul style="list-style-type: none">- Erhöhen Sie die eingestellte Milchtemperatur.- Überprüfen Sie die Spitze der Dampfdüse auf Blockierungen.
„Dampfdüse reinigen“-Benachrichtigung wird angezeigt.	<ul style="list-style-type: none">- Reinigen Sie die Dampfdüse.	<ul style="list-style-type: none">- Öffnen Sie das Menü und wählen Sie „Dampfdüse reinigen“. Folgen Sie den Anweisungen auf dem Bildschirm.

Disposal and Environmental Protection / Entsorgung und Umweltschutz



Your appliance contains valuable materials that can be recovered or can be recyclable. Separation of the remaining waste materials into different types facilitates the recycling of valuable raw materials. Leave the appliance at a collection point. You can obtain information on disposal from your local authorities.

Ihr Gerät enthält wertvolle Materialien, die wiederverwertet und recycelt werden können. Die angemessene Trennung von Abfallmaterialien erleichtert das Recycling von wertvollen Rohmaterialien. Bringen Sie das Gerät zu einer Sammelstelle. Weitere Informationen zur Entsorgung erhalten Sie bei Ihren örtlichen Behörden.

Contact the Nespresso Club / Nespresso kontaktieren

As we may not have foreseen all uses of your appliance, should you need any additional information, in case of problems or simply to seek advice, call the Nespresso Club or your Nespresso authorized representative. Contact details for your Nespresso Club or your Nespresso authorized representative can be found in the «Welcome to Nespresso» folder in your machine box or at nespresso.com

Sollten Sie weitere Informationen, Unterstützung bei Problemen oder Rat benötigen, kontaktieren Sie bitte Nespresso oder eine autorisierte Nespresso-Vertretungsstelle. Die Kontaktinformationen von Nespresso oder Ihrer autorisierten Nespresso-Vertretungsstelle finden Sie in der beigelegten Willkommensbroschüre oder auf www.nespresso.com

Nespresso guarantees this product against defects in materials and workmanship for a period of 2 years.

The warranty period begins on the date of purchase and Nespresso requires presentation of the original proof of purchase to ascertain the date. During the warranty period, Nespresso will either repair or replace, at its discretion, any defective product at no charge to the owner.

Replacement products or repaired parts will be warranted only for the unexpired portion of the original warranty or six months, whichever is greater.

This limited warranty does not apply to any defect resulting from negligence, accident, misuse, or any

other reason beyond Nespresso's reasonable control, including but not limited to: normal wear and tear, negligence or failure to follow the product instructions, improper or inadequate maintenance, calcium deposits or descaling, connection to improper power supply, unauthorized product modification or repair, use for commercial purposes, fire, lightning, flood or other external causes.

This warranty is valid only in the country of purchase or in such other countries where Nespresso sells or services the same model with identical technical specifications. Warranty service outside the country of purchase is limited to the terms and conditions of the corresponding warranty in the country of service.

Should the cost of repairs or replacement not be covered by this warranty, Nespresso will advise the owner and the cost shall be charged to the owner.

This limited warranty shall be the full extent of Nespresso's liability however caused. Except to the extent allowed by applicable law, the terms of this limited warranty do not exclude, restrict or modify the mandatory statutory rights applicable to the sale of this product and are in addition to those rights. If you believe your product is defective, contact Nespresso for instructions on how to proceed with a repair.

Please visit our website at www.nespresso.com for contact details.

GARANTIE von NESPRESSO

Nespresso gewährt auf dieses Produkt eine Garantie von 2 Jahren auf Material- und Verarbeitungsfehler.

Die Garantiezeit beginnt mit dem Kaufdatum und Nespresso verlangt die Vorlage des Original-Kaufbelegs, um das Datum festzustellen. Während der Garantiezeit wird jedes defekte Produkt von Nespresso nach eigenem Ermessen und ohne Kosten für den Eigentümer repariert oder ersetzt.

Für Ersatzprodukte oder reparierte Teile gilt nur für den nicht abgelaufenen Teil der ursprünglichen Garantie oder sechs Monate eine Garantie, je nachdem, welcher Zeitraum länger ist.

Diese beschränkte Garantie gilt nicht für Mängel, die auf Fahrlässigkeit, Unfälle, Fehlgebrauch oder andere Gründe zurückzuführen sind, die außerhalb der angemessenen Kontrolle von

Nespresso liegen, einschließlich, aber nicht beschränkt auf: normale Abnutzung, Fahrlässigkeit oder Nichtbeachtung der Produkthinweise, unsachgemäße oder unzureichende Wartung, Kalkablagerungen oder Entkalkung, Anschluss an unsachgemäße Stromversorgung, nicht autorisierte Produktmodifikationen oder -reparaturen, Verwendung für kommerzielle Zwecke, Feuer, Blitzschlag, Überschwemmung oder andere externe Ursachen.

Diese Garantie gilt nur im Kaufland oder in anderen Ländern, in denen Nespresso das gleiche Modell mit identischen technischen Daten verkauft oder wartet. Der Garantieservice außerhalb des Kauflandes beschränkt sich auf die Bedingungen der entsprechenden Garantie im Serviceland. Sollten die Kosten für Reparaturen oder Ersatz nicht durch diese Garantie abgedeckt sein, wird Nespresso

den Eigentümer informieren und die Kosten werden dem Eigentümer in Rechnung gestellt.

Diese beschränkte Garantie gibt den vollen Umfang der Haftung von Nespresso an, unabhängig von der jeweiligen Situation. Sofern nicht nach geltendem Recht zulässig, schließen die Bedingungen dieser beschränkten Garantie die zwingenden gesetzlichen Rechte, die für den Verkauf dieses Produkts gelten, nicht aus, beschränken oder ändern sie nicht. Wenn Sie der Meinung sind, dass Ihr Produkt defekt ist, wenden Sie sich an Nespresso, um Reparaturanweisungen zu erhalten.

Bitte besuchen Sie unsere Website unter www.nespresso.com für Kontaktinformationen.

Nespresso Creatista Pro

Nespresso Creatista Pro

Complimenti, hai appena acquistato *Nespresso Creatista Pro*, la macchina che ti consente di realizzare ottimi caffè e bevande a base di latte, proprio come al bar.

Félicitations pour l'achat de votre Nespresso Creatista Pro, la machine qui vous permettra de réaliser des cafés au lait de qualité professionnelle.

IT Contenuto della confezione

FR Contenu



- 1** **Macchina per il caffè** Creatista Pro
Machine à café Creatista Pro



- 2** **Kit degustazione** capsule *Nespresso*
Coffret de dégustation de capsules *Nespresso*



- 3** **Bricco per il latte**
Pichet à lait



- 4** **Brochure di benvenuto** *Nespresso*
Brochure de bienvenue *Nespresso*

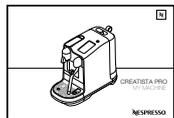

- 5** **Manuale** dell'utente
Manuel utilisateur

- 6** **1 striscia per il test** di durezza dell'acqua, nel manuale dell'utente

1 x bandelette de test de dureté de l'eau, dans le manuel utilisateur



Creatista Pro

L'ESPERIENZA CLASSICA DELL'ESPRESSO

Con il sistema *Nespresso*, puoi goderti l'essenza di un espresso eccezionale, con o senza latte. Ispirato alla tradizione del caffè italiano, è un rituale che puoi assaporare con il semplice tocco di un pulsante. L'unione di macchina e capsule *Nespresso* offre una vasta gamma di aromi per tutti i gusti di caffè. Espresso o Lungo, nero o in una ricetta, il tuo caffè avrà sempre una crema morbida o una schiuma accattivante. Tutto questo grazie alla pressione a 19 bar di ogni macchina che permette di liberare gli aromi racchiusi in ogni capsula, direttamente nella tua tazzina.

L'EXPÉRIENCE ESPRESSO CLASSIQUE

Le système *Nespresso* Original vous invite à savourer l'essence même d'un espresso, avec ou sans lait. Inspirée de la tradition italienne, cette expérience intemporelle sera vôtre à la simple pression d'un bouton. Les machines et capsules *Nespresso* Original offrent une gamme d'arômes qui satisferont tous les goûts. Espresso ou Lungo, noir ou personnalisé, votre café sera toujours enrichi d'une crema lisse ou d'une mousse décadente. Cela n'est possible que grâce à la pression de 19 bars de chaque machine qui extrait les saveurs optimales de la capsule pour les révéler dans votre tasse. *Nespresso* Original, classique à sa manière.

Specifiche tecniche di J620

Caractéristiques J620

~ 220-240 V, 50-60 Hz, 2300 W

Pmax 19 bar / 1.9 MPa

kg ~6.65 kg / 14.7 lbs

l 2 L / 68 fl.oz

l 25,1 cm / 9.8 in **l** 41,8 cm / 16.5 in **l** 49,9 cm / 19.6 in

<i>Precauzioni di sicurezza / Précautions de sécurité</i>	30
<i>Panoramica della macchina / Présentation de la machine</i>	38
<i>Primo utilizzo / Première utilisation</i>	39
<i>Menu bevande / Carte des boissons</i>	40
<i>Impostazioni caffè / Paramètres de café</i>	42
<i>Caffè con latte / Café au lait</i>	42
<i>Caffè normale / Café standard</i>	43
<i>Suggerimenti sulla preparazione del caffè / Conseils de préparation du café</i>	44
<i>Pulizia giornaliera / Nettoyage quotidien</i>	45
<i>Manutenzione / Entretien</i>	46
<i>Decalcificazione / Détartrage</i>	47
<i>Durezza dell'acqua / Dureté de l'eau</i>	47
<i>Risoluzione dei problemi / Résolution des problèmes</i>	48
<i>Contattare Nespresso / Contacter Nespresso</i>	52
<i>Smaltimento e protezione ambientale / Mise au rebut et protection de l'environnement</i>	52
<i>Garanzia limitata / Garantie limitée</i>	53

Ⓜ PRECAUZIONI DI SICUREZZA



⚠ ATTENZIONE: le precauzioni di sicurezza fanno parte dell'apparecchio. Si prega di leggerle attentamente prima di utilizzare per la prima volta il nuovo apparecchio. Conservarle in un luogo in cui siano facilmente reperibili per riferimenti futuri.

⚠ ATTENZIONE: quando viene visualizzato questo simbolo, fare riferimento alle precauzioni di sicurezza per evitare possibili danni.

ℹ INFORMAZIONE: quando viene visualizzato questo simbolo, annotare l'avviso per poter utilizzare in modo corretto e sicuro l'apparecchio.

⚡ AVVERTENZA: questo simbolo indica la presenza di istruzioni che consentono

di evitare rischi elettrici che potrebbero provocare lesioni.

⚠ Se il cavo è danneggiato, non utilizzare la macchina.

L'uso previsto dell'apparecchio è la preparazione di bevande seguendo le presenti istruzioni.

- Non utilizzare l'apparecchio per nessun altro scopo diverso dall'uso previsto.
- Non utilizzare l'elettrodomestico se si trova in uno spazio chiuso o all'interno di una credenza.
- L'apparecchio è stato progettato per l'uso esclusivo in ambienti interni e a temperature non estreme.
- Proteggere l'apparecchio dall'esposizione diretta alla luce solare, dall'immersione prolungata in acqua e dall'umidità.

- Questo apparecchio è riservato all'uso domestico. Non è previsto l'utilizzo del presente apparecchio in aree adibite all'uso cucina in punti vendita, uffici e altri ambienti lavorativi, aziende agricole, da parte di clienti di hotel, motel e altre strutture residenziali, strutture simili a bed and breakfast.
- Questo apparecchio può essere utilizzato da bambini di almeno 8 anni di età, purché sotto supervisione, dopo aver ricevuto istruzioni sull'uso dell'apparecchiatura e con la consapevolezza dei rischi implicati. Gli interventi di pulizia e manutenzione non devono essere eseguiti da bambini, salvo abbiano un'età superiore a 8 anni e siano supervisionati da un adulto.
- Mantenere l'apparecchio e il relativo cavo fuori dalla portata dei bambini di età inferiore a 8 anni.
- Questo apparecchio può essere utilizzato da persone con ridotte capacità fisiche, sensoriali o mentali o la cui esperienza o conoscenza non sia sufficiente, purché sotto supervisione, dopo aver ricevuto istruzioni sull'uso sicuro dell'apparecchiatura e con la consapevolezza dei rischi implicati.
- I bambini non devono utilizzare il dispositivo come un giocattolo.
- Il produttore declina qualsiasi responsabilità e la garanzia non sarà applicabile in caso di utilizzo commerciale, gestione o uso inappropriato dell'apparecchio, danni risultanti dall'uso per altri scopi, funzionamento

difettoso, riparazione eseguita da personale non specializzato o mancata conformità con le istruzioni.

Evitare il rischio di scosse elettriche e incendi mortali.

- In caso di emergenza: rimuovere immediatamente la spina dalla presa di alimentazione.
- Collegare l'apparecchio solamente a un'alimentazione adatta, facilmente accessibile e collegata a terra. Accertarsi che la tensione della sorgente di alimentazione sia la stessa di quella specificata sull'etichetta dell'apparecchio. L'uso di collegamenti non adeguati annulla la garanzia.

L'apparecchio deve essere collegato solamente dopo l'installazione.

- Non tendere e tirare il cavo sopra superfici taglienti, non bloccarlo né farlo penzolare.
- Tenere il cavo lontano da fonti di calore e umidità.
-  Se il cavo di alimentazione è danneggiato, è necessario richiederne la sostituzione da parte del produttore, dell'agente del servizio di assistenza o di personale qualificato, per evitare qualsiasi eventuale rischio.
- Se il cavo è danneggiato, non utilizzare la macchina; restituirla a *Nespresso* o a un rappresentante autorizzato *Nespresso*.
- Se è necessaria una prolunga, utilizzare solo un cavo messo a terra

con sezione trasversale del conduttore di almeno 1,5 mm² o una potenza di ingresso corrispondente.

- Per evitare danni, non posizionare l'apparecchio sopra o accanto a superfici calde come termosifoni, fornelli elettrici o a gas, forni, fiamme libere o simili.
- Posizionarlo sempre su una superficie orizzontale, stabile e piana. La superficie deve essere resistente al calore e ai liquidi, come acqua, caffè, decalcificante o liquidi simili.
- Scollegare l'apparecchio dalla presa di corrente quando non in uso per un periodo prolungato. Scollegare l'apparecchio estraendo la spina e non tirando il cavo, altrimenti questo potrebbe subire danni.
- Prima della pulizia e degli interventi di manutenzione, rimuovere la spina dalla presa di corrente e lasciare raffreddare l'apparecchio.
- Non toccare mai il cavo di alimentazione con le mani umide o bagnate.
- Non immergere mai l'apparecchio o parte di esso in acqua o altri liquidi.
- Non inserire mai l'apparecchio o parte di esso nella lavastoviglie.
- L'elettricità e l'acqua insieme sono pericolose e possono causare scosse elettriche mortali.
- Non aprire l'elettrodomestico: all'interno è presente una tensione pericolosa.
- Non inserire nulla all'interno delle aperture; potrebbero verificarsi incendi o scosse elettriche.

Evitare i possibili danni correlati all'uso dell'apparecchio.

- Se viene impostato un volume di caffè superiore a 150 ml: lasciare raffreddare la macchina per 5 minuti prima di preparare il caffè successivo per evitare il rischio di surriscaldamento.
- Non lasciare mai l'elettrodomestico incustodito durante il funzionamento.
- Non utilizzare l'apparecchio se ha subito danni o se non funziona perfettamente. Rimuovere immediatamente la spina dalla presa di alimentazione. Contattare *Nespresso* o il rappresentante autorizzato di *Nespresso* per richiedere un esame, una riparazione o una regolazione della macchina.
-  Un elettrodomestico danneggiato può causare scosse elettriche, ustioni e incendi.
- Chiudere sempre completamente la leva e non aprirla mai durante il funzionamento. Potrebbero verificarsi ustioni.
- Non mettere le dita sotto il beccuccio di uscita del caffè onde evitare ustioni.
- Non inserire le dita nel contenitore delle capsule usate o nel vano capsula. Pericolo di lesioni.
- Non toccare il contenitore delle capsule usate subito dopo l'erogazione a causa del rischio di scottature. Quando la capsula non viene perforata, l'acqua può scorrere attorno alla capsula e danneggiare l'apparecchio.
- Non usare mai una capsula danneggiata o deformata. Se una capsula rimane bloccata nel vano delle capsule, disattivare la macchina e scollegarla prima di procedere. Contattare *Nespresso* o il rappresentante autorizzato *Nespresso*.
- L'uso improprio può provocare lesioni.
- Riempire il serbatoio solo con acqua fresca e potabile.
- Svuotare il serbatoio dell'acqua se l'apparecchio non verrà utilizzato per un periodo prolungato (vacanze, ecc.).
- Sostituire l'acqua nel serbatoio quando l'apparecchio non viene utilizzato per un fine settimana o un periodo di tempo simile.
- Utilizzare sempre l'apparecchio con il vassoio raccogliocce e la relativa griglia di sgocciolamento, per evitare di versare liquidi sulle superfici circostanti.
- Non utilizzare detergenti o solventi aggressivi. Utilizzare un panno umido e un detergente delicato per pulire la superficie dell'apparecchio.
- Per pulire la macchina, utilizzare solo accessori puliti.
- Non utilizzare materiali abrasivi che potrebbero danneggiare la superficie dell'apparecchio.
- Quando si estrae la macchina dalla confezione, rimuovere la pellicola di plastica e smaltirla correttamente.

- Questo apparecchio è progettato per capsule *Nespresso*, reperibili esclusivamente tramite *Nespresso* o un rappresentante autorizzato.
- La macchina è concepita per utilizzare latte vaccino. Non è pertanto possibile utilizzare altri prodotti o tipi di latte alternativi (latte di soia, di avena, di mandorle). Per questo motivo la macchina non è adatta a realizzare bevande per soggetti intolleranti o allergici al lattosio.
- Tutti gli apparecchi *Nespresso* sono sottoposti a rigidi controlli. Vengono eseguiti test casuali in condizioni operative su unità selezionate. Per questo

motivo può sembrare che l'apparecchio sia già stato utilizzato.

- *Nespresso* si riserva il diritto di modificare le istruzioni senza preavviso.
- Questa macchina contiene magneti.

Decalcificazione

- La soluzione decalcificante *Nespresso*, se usata in modo adeguato, contribuisce a garantire un corretto funzionamento della macchina per la sua intera durata di esercizio e assicura un'esperienza di degustazione del caffè sempre perfetta.

CONSERVARE QUESTE ISTRUZIONI

Condividerle con tutti gli utenti della macchina.

Questo manuale di istruzioni è disponibile anche in formato PDF sul sito [nespresso.com](https://www.nespresso.com)

FR PRÉCAUTIONS DE SÉCURITÉ



⚠ AVERTISSEMENT: les consignes de sécurité sont indissociables de l'appareil. Veuillez les lire attentivement avant d'utiliser votre nouvel appareil pour la première fois. Gardez-les dans un endroit où vous pourrez les retrouver et vous y référer ultérieurement.

⚠ AVERTISSEMENT: lorsque ce symbole apparaît, veuillez consulter les mesures de sécurité pour éviter d'éventuels dangers et dommages.

ℹ INFORMATIONS: lorsque ce symbole apparaît, veuillez prendre connaissance des recommandations pour utiliser votre appareil de manière sûre et conforme.

⚡ AVERTISSEMENT: lorsque ce symbole apparaît, suivez les instructions afin d'éviter

tout risque de choc électrique pouvant entraîner des blessures.

⚡ Si le cordon est endommagé, n'utilisez pas l'appareil.

L'appareil est conçu pour préparer des boissons conformément à ces instructions.

- N'utilisez pas l'appareil pour d'autres usages que ceux prévus.
- N'utilisez pas l'appareil dans un espace clos ou dans un placard.
- Cet appareil a été conçu seulement pour un usage intérieur et dans des conditions de températures non extrêmes.
- Protégez votre appareil des effets directs des rayons du soleil, des éclaboussures d'eau et de l'humidité.

- Cet appareil est prévu seulement pour une utilisation domestique. Il n'est pas destiné à un usage dans les espaces cuisine de magasins, bureaux ou autres environnements de travail ; les fermes ; les hôtels, motels et autres types d'hébergement ; les environnements du type Bed & Breakfast.
- Cet appareil peut être utilisé par des enfants de plus de 8 ans, à condition qu'ils soient sous surveillance ou aient reçu des instructions concernant l'utilisation de l'appareil et qu'ils aient compris les risques encourus. L'entretien et le nettoyage de l'appareil ne doivent pas être faits par des enfants, sauf s'ils ont plus de 8 ans et sont sous la surveillance d'un adulte.
- Gardez l'appareil et son cordon hors de portée des enfants de moins de 8 ans.
- L'appareil peut être utilisé par des personnes dont les capacités physiques, sensorielles ou mentales sont réduites, ou dont l'expérience et les connaissances sont insuffisantes, à condition qu'elles soient sous surveillance ou aient reçu des instructions concernant l'utilisation de l'appareil, et qu'elles aient compris les risques encourus.
- Les enfants ne doivent pas jouer avec l'appareil.
- Le fabricant décline toute responsabilité et la garantie ne s'appliquera pas en cas d'usage commercial, d'utilisations ou de manipulations inappropriées, de dommages résultant

d'un usage incorrect, d'un dysfonctionnement, d'une réparation par un non-professionnel ou du non-respect des instructions.

Évitez les risques d'incendie et de choc électrique mortel.

- En cas d'urgence : débranchez immédiatement l'appareil.
- Branchez l'appareil uniquement à des prises adaptées, facilement accessibles et reliées à la terre. Assurez-vous que la tension de la source d'énergie est la même que celle indiquée sur la plaque signalétique. La réalisation d'un mauvais branchement annule la garantie.

L'appareil doit être branché après l'installation uniquement.

- Ne tirez pas le cordon d'alimentation sur des bords tranchants, ne le fixez pas et ne le laissez pas pendre.
- Protégez le cordon de la chaleur ou de l'humidité.
 -  Si le cordon ou la prise sont endommagés, ils doivent être remplacés par le fabricant, son service après-vente ou des personnes de qualification similaire, pour éviter tout risque.
- Si le cordon d'alimentation est endommagé, n'utilisez pas l'appareil. Renvoyez l'appareil à *Nespresso* ou à un revendeur *Nespresso* agréé.
- Si une rallonge électrique s'avère nécessaire, n'utilisez qu'un câble relié à la terre, dont le conducteur a une section d'au moins 1,5 mm² ou correspondant à la puissance d'entrée.
- Afin d'éviter de dangereux dommages, ne placez jamais l'appareil sur ou à côté de surfaces chaudes telles que des radiateurs, des cuisinières, des fours, des brûleurs à gaz, des flammes nues ou des sources de chaleur similaires.
- Placez-le toujours sur une surface horizontale, stable et régulière. La surface doit être résistante à la chaleur et aux liquides, tels que l'eau, le café, le détartrant ou autres.
- Débranchez l'appareil de la prise électrique lorsqu'il n'est pas utilisé pendant une période prolongée. Débranchez l'appareil en tirant sur la fiche et non pas sur le cordon d'alimentation afin de ne pas l'endommager.
- Avant le nettoyage et l'entretien de votre appareil, débranchez-le et laissez-le refroidir.
- Ne touchez jamais le fil électrique avec les mains mouillées.
- Ne plongez jamais l'appareil, en entier ou en partie, dans l'eau ou dans d'autres liquides.
- Ne mettez jamais l'appareil ou une partie de celui-ci dans un lave-vaisselle.
- Le contact de l'électricité avec l'eau est dangereux et peut conduire à des chocs électriques mortels.
- N'ouvrez pas l'appareil. Tension dangereuse à l'intérieur !
- Ne mettez rien dans les ouvertures. Cela pourrait provoquer un incendie ou un choc électrique !

Évitez les dommages possibles lors de l'utilisation de l'appareil.

- Si les volumes de café sont programmés à plus de 150 ml, laissez la machine refroidir pendant 5 minutes avant de préparer le café suivant afin d'éviter tout risque de surchauffe !
- Ne laissez jamais l'appareil sans surveillance pendant son fonctionnement.
- N'utilisez pas l'appareil s'il est endommagé ou ne fonctionne pas parfaitement. Débranchez-le immédiatement de la prise électrique. Contactez *Nespresso* ou un revendeur *Nespresso* agréé pour examen, réparation ou réglage de l'appareil.
-  Un appareil endommagé peut provoquer des chocs électriques, brûlures et incendies.
- Refermez toujours complètement la le levier fenêtre et ne l'ouvrez jamais pendant que l'appareil fonctionne. Vous risqueriez de vous brûler.
- Ne mettez pas vos doigts sous l'orifice de sortie de café. Vous risqueriez de vous brûler.
- Ne mettez pas vos doigts dans le bac à capsules ou dans le bac de récupération des capsules. Vous risqueriez de vous blesser !
- Ne touchez pas le bac à capsules juste après utilisation afin d'éviter tout risque de brûlure. De l'eau peut s'écouler autour d'une capsule lorsque celle-ci n'a pas été perforée par les lames, et endommager ainsi l'appareil.
- N'utilisez jamais des capsules endommagées ou déformées. Si une capsule est bloquée dans le bac à capsules, éteignez l'appareil et débranchez-le avant toute opération. Contactez *Nespresso* ou un revendeur *Nespresso* agréé.
- Une mauvaise utilisation peut entraîner des blessures.
- Remplissez toujours le réservoir d'eau avec de l'eau potable fraîche.
- Videz le réservoir d'eau si l'appareil n'est pas utilisé pendant une durée prolongée (vacances, etc.).
- Remplacez l'eau du réservoir d'eau lorsque l'appareil n'est pas utilisé pendant un week-end ou une période similaire.
- N'utilisez pas l'appareil sans le bac d'égouttement et sa grille afin d'éviter de renverser du liquide sur les surfaces environnantes.
- Ne nettoyez jamais votre appareil avec un produit d'entretien ou un solvant. Utilisez un chiffon humide et un détergent doux pour nettoyer la surface de l'appareil.
- Pour nettoyer la machine, utilisez uniquement du matériel de nettoyage propre.
- N'utilisez pas de matériaux abrasifs car ils peuvent endommager la surface de l'appareil.

- Lors du déballage de l'appareil, retirez le film plastique et jetez-le.
- Cet appareil est conçu pour des capsules de café *Nespresso* disponibles exclusivement auprès de *Nespresso* ou de votre revendeur *Nespresso* agréé.
- Cet équipement est spécifique au lait de vache et ne doit pas être utilisé avec d'autres produits/laites alternatifs (lait de soja, d'avoine, d'amande). Il n'est donc pas adapté aux intolérants au lactose ou aux personnes présentant une allergie au lait.
- Tous les appareils *Nespresso* sont soumis à des contrôles stricts. Des tests de fiabilité sont effectués au hasard, dans des conditions réelles

d'utilisation, sur des unités sélectionnées. Certains appareils peuvent donc présenter des traces d'une utilisation antérieure.

- *Nespresso* se réserve le droit de modifier sans préavis ces instructions d'utilisation.
- Cette machine contient des aimants.

Détartrage

- Lorsqu'il est utilisé correctement, le détartrant *Nespresso* permet d'assurer le bon fonctionnement de votre appareil tout au long de sa vie et de garantir une expérience café aussi parfaite qu'au premier jour.

CONSERVEZ CES INSTRUCTIONS

Transmettez-les aux utilisateurs ultérieurs. Ce manuel d'instructions est également disponible en version PDF sur [nespresso.com](https://www.nespresso.com)

IT Panoramica della macchina /
FR Présentation de la machine

Pulsante di alimentazione
Bouton d'alimentation

Touchscreen LCD
Écran tactile LCD

Leva per inserimento capsula
Lever pour l'insertion des capsules

Contenitore capsule usate
Récipient à capsule

Supporto per tazzine rimovibile
Support de tasse amovible

Griglia raccogliocce rimovibile
Grille d'égouttement amovible

Deflettore vassoio raccogliocce
Chicane du bac d'égouttement

Vassoio raccogliocce
rimovibile con indicatore
di vassoio pieno
Bac d'égouttement
amovible avec indicateur
de remplissage

Lancia vapore
facile da pulire
Buse vapeur
facile à
nettoyer

Sensore di
temperatura
bricco per il
latte
Capteur de
température
du pichet à lait

Bricco per il latte
Pichet à lait

Pulsante di alimentazione
Premere per accendere/spengere la macchina
Bouton d'alimentation
Appuyez pour mettre la machine en marche/
hors tension

Touchscreen LCD
- Scorri il dito per navigare
- Tocca per selezionare
Écran tactile LCD
- Faites glisser pour
naviguer
- Appuyez pour
sélectionner

Serbatoio dell'acqua e
coperchio
Réservoir d'eau et
couvercle

Perno rimovibile (accessorio per la pulizia)
Outil de nettoyage amovible

Primo utilizzo / Première utilisation

IT

FR

i Leggere e smaltire in sicurezza tutti i materiali di imballaggio o le etichette informative attaccate alla macchina prima dell'uso.
Lisez et jetez en lieu sûr les emballages et les étiquettes promotionnelles jointes à votre machine avant utilisation.

i Leggere innanzitutto le misure di sicurezza per evitare rischi di scosse elettriche mortali e incendi.
Lisez d'abord les mesures de sécurité importantes afin d'éviter tout risque mortel d'électrocution et d'incendie.

- 1** Collegare la macchina alla presa di alimentazione.
Branchez la machine à la prise électrique.



- 2** Accendere la macchina premendo il pulsante di accensione.
Appuyez sur le bouton d'alimentation pour mettre la machine sur tension.



- 3** Toccare lo schermo per selezionare la lingua.
Appuyez pour sélectionner votre langue.



- 4** Seguire le istruzioni visualizzate per l'installazione della macchina.
Il ciclo di primo utilizzo serve a sciacquare la macchina e preparare il sistema di riscaldamento.



Suivre les instructions à l'écran pour configurer la machine.

Le premier cycle d'utilisation consiste à rincer la machine et à amorcer le système de chauffe.

- 5** Seguire la Guida rapida visualizzata.
È possibile impostare manualmente la durezza dell'acqua o utilizzare il valore predefinito. L'impostazione può essere regolata nel menu.



Suivez le guide de démarrage rapide à l'écran.
La dureté de l'eau peut être configurée manuellement ou la valeur par défaut peut être utilisée. Le paramètre peut être réglé depuis le menu.

- 6** Per spegnere la macchina, premere il pulsante di accensione. È possibile interrompere qualsiasi preparazione spegnendo la macchina.



Appuyez sur le bouton d'alimentation pour mettre la machine hors tension.
Toute recette de boisson peut être interrompue en éteignant la machine.

Selezione e menu bevande / Carte des boissons et sélection

Menu bevande Carte des boissons

MENU
MENU



Acqua calda

Toccare per avviare o interrompere manualmente il flusso. Max. 200 ml

Eau chaude

Appuyez pour démarrer et arrêter manuellement. 200 ml maximum.

Far scorrere il dito verso l'alto e il basso sul touchscreen per navigare nel menu.

Faites défiler vers le haut ou vers le bas sur l'écran tactile pour parcourir la carte.

Toccare per selezionare un'opzione.
Appuyez sur l'écran pour sélectionner.

Conferma della bevanda Confirmation de la boisson

Esci
Quitter

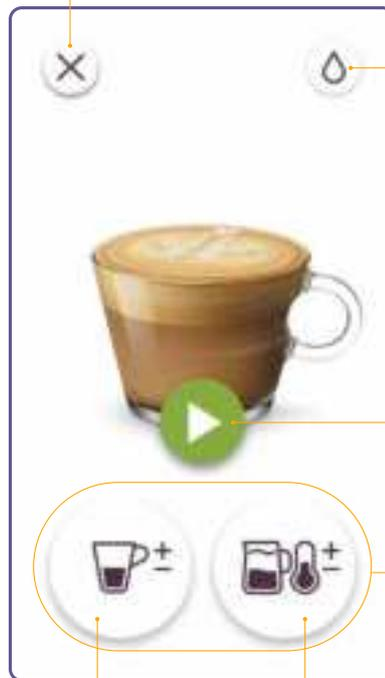

Acqua calda
Eau chaude

Toccare per avviare
Appuyez pour commencer

Regolazioni della bevanda
Ajustements de la boisson

Impostazioni caffè
Paramètres de café

Impostazioni latte
Paramètres du lait

Regolazioni della bevanda / Ajustements de la boisson

Volume caffè
Régler le volume de café



Cursore di regolazione
Courseur de réglage

Livello densità schiuma di latte
Régler le niveau de mousse de lait



Cursore di regolazione
Courseur de réglage

Temperatura latte
Régler la température du lait



Cursore di regolazione
Courseur de réglage

1 Far scorrere il cursore di regolazione (il cerchio) su e giù per effettuare la regolazione. La tacca sulla barra corrisponde all'impostazione predefinita per la bevanda.

Faites glisser le curseur vers le haut ou vers le bas pour régler. L'encoche présente sur la barre correspond au réglage par défaut de la boisson.

2 Toccare **+** per salvare l'impostazione personalizzata della bevanda, che verrà poi visualizzata nel Menu bevande.

Appuyez sur **+** pour enregistrer votre réglage personnalisé. La boisson personnalisée s'affiche dans la Carte des boissons.

IT Preparazione di un caffè con latte / Réaliser un café au lait

FR

Erogazione in corso Écoulement de la boisson

Esci
Quitter



Erogazione
del caffè
Écoulement
du café

Montatura
del latte
Moussage
du lait

L'erogazione del
caffè e la montatura
del latte inizieranno
contemporaneamente.

*L'extraction du café
et le moussage
du lait démarrent
simultanément.*

**Entrambe le
procedure
termineranno
automaticamente.**

In alternativa,
toccare l'icona per
interrompere la
relativa procedura.

**Le café et le
lait s'arrêtent
automatiquement.**

Sinon, appuyez sur
l'icône pour arrêter.

Preparazione completata Café terminé

Esci
Quitter



Aggiungere caffè

(inserire una nuova capsula e avviare l'erogazione del caffè)

Ajouter du café

(insérez une nouvelle capsule et lancez une nouvelle extraction)

Acqua calda

Toccare per
avviare o
interrompere
manualmente il
flusso.

Eau chaude

Appuyez pour
démarrer
et arrêter
manuellement.

**Montatura del
latte terminata
Moussage du
lait terminé**

**Icone
Icônes**



**Avanti
Suivant**



**Indietro
Retour**



**Chiudi
Fermer**



**Salta
Ignorer**



**Salva
aggiornamento
Mettre à jour**



**Menu
Menu**



**Informazioni
Informations**



**Salva
Enregistrer**



**Elimina
Supprimer**

Preparazione di un caffè normale / Réaliser un café standard

Conferma della bevanda
Confirmation de la boisson

Esci
Quitter

Acqua calda
Eau chaude



Impostazioni caffè
Paramètres de café

Erogazione in corso
Paramètres de café

Esci
Quitter



Erogazione del caffè
Écoulement du café

Preparazione completata
Écoulement du café

Esci
Quitter

Acqua calda
Eau chaude

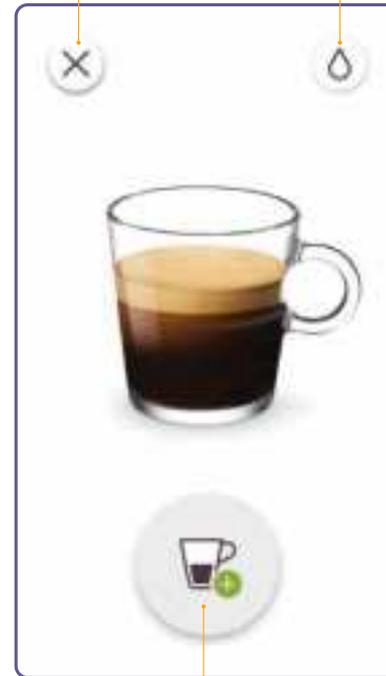

Aggiungere caffè

(insérer une nouvelle capsule e avviare l'erogazione del caffè)

Ajouter du café

(insérez une nouvelle capsule et lancez une nouvelle extraction)

L'erogazione del caffè termina automaticamente.

In alternativa, toccare l'icona per interrompere la relativa procedura.

L'écoulement du café s'arrête automatiquement.

Sinon, appuyez sur l'icône pour arrêter.



Suggerimenti sulla preparazione del caffè / Conseils de préparation du café



Per garantire condizioni igieniche ottimali, si consiglia vivamente di non riutilizzare una capsula usata.

Pour des raisons d'hygiène, il est fortement recommandé de ne pas réutiliser de capsule usagée.



Per una schiuma di latte ottimale, utilizzare latte UHT intero o parzialmente scremato o latte pastorizzato a temperatura refrigerata (circa 4-6 ° C).

Pour obtenir la meilleure mousse de lait possible, utilisez du lait pasteurisé entier ou demi-écrémé UHT à température réfrigérée (entre 4 et 6°C environ).



Quando si utilizzano le tazzine, utilizzare sempre l'apposito supporto.

Si vous utilisez des tasses plus petites, utilisez le support de tasse.

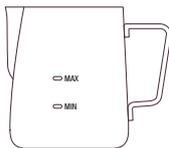

Usare esclusivamente il bricco per il latte fornito per la montatura del latte.

Utilisez uniquement le pichet à lait fourni pour le moussage du lait.



Attenzione: non riempire il bricco per il latte oltre il livello massimo indicato all'interno e all'esterno.

Attention: ne remplissez pas le pichet à lait au-delà du niveau maximum indiqué à l'intérieur et à l'extérieur du pichet.

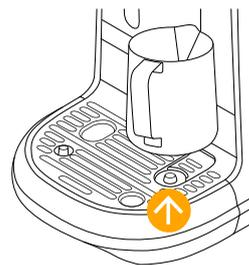

Controllare sempre che il bricco per il latte sia posizionato sul sensore di temperatura del vassoio raccogliogocce quando si monta il latte.

Vérifiez que le pichet à lait est toujours placé sur le capteur de température du bac d'égouttement lors de la préparation de la mousse de lait.

Regolazione del caffè normale/con latte Ajustement des boissons au café classiques/au lait

Caffè normale Café standard	Volume caffè Volume de café
Ristretto Ristretto	Da 10 a 30 ml De 10 à 30 ml
Espresso Espresso	Da 30 a 70 ml De 30 à 70 ml
Lungo Lungo	Da 70 a 130 ml De 70 à 130 ml

Caffè con latte Café au lait	Impostazioni Réglages
Volume caffè Volume de café	7 livelli, da 15 a 130 ml 7 niveaux de 15 à 130 ml
Volume acqua calda Volume d'eau chaude	7 livelli, da 50 a 200 ml 7 niveaux de 50 à 200 ml
Temperatura latte Température du lait	11 livelli, da 50 a 76 °C 11 niveaux de 50 à 76 °C
Schiuma di latte Mousse de lait	8 livelli, da 2 a 30 mm 8 niveaux de 2 à 30 mm

Livelli del latte Niveaux de lait			Latte Macchiato
Flat White Flat White	Café Latte Café Latte	Cappuccino Cappuccino	Latte Macchiato
Min Min	Min Min	Min Min	Max Max

Pulizia giornaliera / Nettoyage quotidien

IT

FR

i **Non utilizzare solventi**, spugne o detersivi in crema forti o abrasivi durante la pulizia. Non mettere alcun componente in lavastoviglie.
N'utilisez pas de solvant fort ou abrasif, d'éponges ou de crèmes à récurer lors du nettoyage. Ne mettez pas de pièces de l'appareil dans le lave-vaisselle.

i **Non immergere** l'apparecchio o i componenti in acqua o altri liquidi.
Ne plongez jamais l'appareil ou toute pièce de l'appareil dans de l'eau ou tout autre liquide.

- 1**  **Selezionare Pulisci lancia** vapore dal MENU e seguire i passaggi visualizzati.
Sélectionnez Nettoyage buse vapeur dans le MENU et suivez les étapes à l'écran.

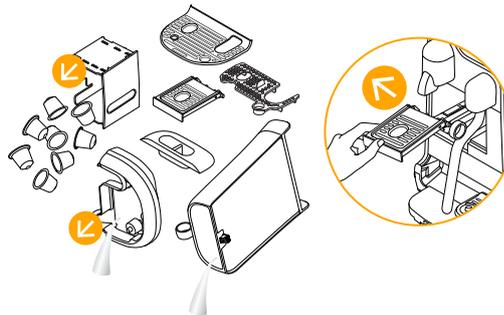

- 2** **Svuotare il vassoio raccogliogocce e il contenitore delle capsule usate ogni giorno.** Rimuovere e pulire il supporto per tazzine e pulire l'interno della macchina. Rimuovere e pulire il serbatoio dell'acqua con un detersivo inodore e risciacquare con acqua calda.

Videz le bac d'égouttement et le récipient à capsules tous les jours. Retirez et nettoyez le support de tasse puis essuyez l'intérieur de la machine. Enlevez et nettoyez le réservoir d'eau avec un détergent inodore puis rincez à l'eau tiède.

- 3** **Risciacquare e asciugare** il bricco per il latte dopo ogni utilizzo. Se necessario, utilizzare un detersivo delicato.

Rincez et séchez le pichet à lait après chaque utilisation. Si nécessaire, utilisez un détergent doux.



- 4** **Asciugare tutti i componenti** con un panno morbido e pulito e riassemblare la macchina. Pulire il beccuccio di uscita del caffè e la macchina regolarmente utilizzando un panno umido pulito.

Séchez toutes les pièces avec un chiffon doux et propre et remontez la machine. Nettoyez régulièrement la sortie de café et la machine avec un chiffon humide et propre.

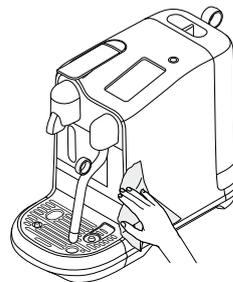

Toccare per selezionare e seguire le istruzioni visualizzate.



Pulisci lancia vapore

Eseguire la procedura quotidianamente per pulire i condotti del vapore, la lancia vapore e prevenire ostruzioni.



Sciacqua lancia vapore

Utilizzare questa opzione quando necessario per disostruire la lancia vapore.



Decalcifica

Consente di rimuovere eventuali accumuli di calcare. Consultare le istruzioni per la decalcificazione nella pagina seguente.



Durezza dell'acqua

Consente di impostare il livello di durezza dell'acqua.



Ciclo di risciacquo

Selezionare questa opzione se la macchina non è stata utilizzata per un lungo periodo di tempo.



Ciclo di svuotamento

Utilizzare questa opzione quando non si utilizzerà la macchina per un periodo di tempo oppure per la protezione antigelo.



Guida rapida

Riprodurre nuovamente la Guida rapida.



Lingua

Consente di modificare la lingua.



Ripristino impostazioni di fabbrica

Consente di cancellare tutte le impostazioni personalizzate e riporta l'unità alle impostazioni di fabbrica.

Appuyez pour sélectionner et suivez les instructions à l'écran.



Nettoyage buse vapeur

À faire tous les jours pour nettoyer le circuit de vapeur, la buse vapeur et éviter les blocages.



Rinçage buse à vapeur

Utilisez si besoin pour éliminer tout blocage survenant dans la buse vapeur.



Détartrage

Élimine le tartre accumulé. Reportez-vous aux instructions de détartrage à la page suivante.



Dureté de l'eau

Réinitialise le niveau de dureté de l'eau.



Cycle de rinçage

À utiliser lorsque la machine n'a pas été utilisée pendant une période prolongée.



Cycle de vidage

À effectuer avant de stocker la machine pour une période de non-utilisation ou pour la protéger contre le gel.



Guide de démarrage rapide

Consultez à nouveau le Guide de démarrage rapide.



Langue

Modifiez la langue de la machine.



Réinitialisation

Efface tous les réglages et réinitialise la machine sur les réglages d'usine.

Decalcificazione / Détartrage



Durata circa 15 minuti.
Durée environ 15 minutes.



Leggere le informazioni importanti riportate sulla confezione del decalcificante fare riferimento alla tabella per la frequenza di utilizzo. La soluzione decalcificante può causare danni. Evitare il contatto con occhi, pelle e altre superfici. Non utilizzare mai prodotti diversi dal kit di decalcificazione *Nespresso*, disponibile presso *Nespresso*, per evitare di danneggiare la macchina. La tabella seguente riporta la frequenza necessaria con cui eseguire la decalcificazione per garantire un funzionamento ottimale della macchina, in base alla durezza dell'acqua. Per qualsiasi domanda relativa alla decalcificazione, contattare *Nespresso*.

Lisez l'avertissement important sur l'emballage du détartrant et reportez-vous au tableau concernant la fréquence d'utilisation. La solution détartrante peut être nocive. Évitez le contact avec les yeux, la peau et les surfaces. N'utilisez jamais d'autre produit que le kit de détartrage *Nespresso* disponible auprès de *Nespresso* pour éviter d'endommager votre machine. Le tableau suivant indique la fréquence de détartrage nécessaire au fonctionnement optimal de votre machine, en fonction de la dureté de l'eau. Pour toute autre question concernant le détartrage, veuillez contacter *Nespresso*.

Decalcificazione: rimuove l'accumulo di calcare, preserva l'aroma del caffè e previene danni alla macchina. La frequenza dipende dalla durezza dell'acqua e da quanto viene utilizzata la macchina. Eseguire la decalcificazione quando indicato sul touchscreen. La macchina smette di funzionare se il ciclo di decalcificazione non viene eseguito dopo 30 preparazioni. Viene visualizzato un conto alla rovescia che mostra il numero di preparazioni rimanenti al blocco della macchina.

Détartrage: cette opération élimine les dépôts de tartre, préserve le goût du café et évite que votre machine soit endommagée. La fréquence dépend de la dureté de l'eau et du nombre d'utilisations. Procédez au détartrage lorsque l'invite s'affiche à l'écran. La machine cesse de fonctionner si le cycle de détartrage n'a pas été effectué après 30 utilisations. Un compte à rebours de « verrouillage » apparaît vous avertissant du nombre d'utilisations restantes avant le blocage de votre machine.



Accedere al Menu

e selezionare Decalcifica. Seguire le istruzioni visualizzate.



Accédez au menu

et sélectionnez Détartrage. Suivez les instructions à l'écran.

Livelli di durezza dell'acqua / Niveaux de dureté de l'eau

Durezza dell'acqua / Dureté de l'eau

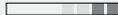
	App.	fH	dH	Decalcifica dopo / Détartrer après	CaCO ₃	 (40 ml)
	Level 0	<5	<3	< 50 mg/l	2 200	
	Level 1	>7	>4	> 70 mg/l	1 600	
	Level 2	>13	>7	> 130 mg/l	1 100	
	Level 3	>25	>14	> 250 mg/l	800	
	Level 4	>38	>21	> 380 mg/l	600	

fH Grado francese / Degré français

dH Grado tedesco / Degré allemand

CaCO₃ Carbonato di calcio / Carbonate de calcium

IT Risoluzione dei problemi

Schermo/pulsanti non illuminati.	<ul style="list-style-type: none">- La macchina si spegne automaticamente.- Premere il pulsante di alimentazione per accendere la macchina.	<ul style="list-style-type: none">- Controllare la presa e la spina.
Non viene erogato vapore o acqua calda.	<ul style="list-style-type: none">- La macchina è spenta. Premere il pulsante di alimentazione per accendere la macchina.	<ul style="list-style-type: none">- Controllare la presa e la spina.
Non esce caffè, non esce acqua, il flusso del caffè è anormale.	<ul style="list-style-type: none">- Verificare che il serbatoio dell'acqua sia posizionato correttamente. Se è vuoto, riempirlo con acqua fresca potabile.	<ul style="list-style-type: none">- Eseguire la decalcificazione, se necessario.
Il caffè non è abbastanza caldo.	<ul style="list-style-type: none">- Preriscaldare la tazza usando il pulsante dell'acqua calda.	<ul style="list-style-type: none">- Eseguire la decalcificazione, se necessario.
La leva di inserimento della capsula non si chiude completamente.	<ul style="list-style-type: none">- Svuotare il contenitore delle capsule usate.	<ul style="list-style-type: none">- Verificare che le capsule non si blocchino all'interno della macchina (Nota: non inserire le dita nella macchina).
Perdita (acqua sotto la macchina).	<ul style="list-style-type: none">- Svuotare il vassoio raccogliogocce, se pieno.- Verificare che il vassoio raccogliogocce sia inserito correttamente.	<ul style="list-style-type: none">- Se il problema persiste, contattare <i>Nespresso</i>.
Nessun flusso di caffè, l'acqua entra direttamente nel contenitore delle capsule usate (nonostante la capsula sia inserita).	<ul style="list-style-type: none">- Verificare che la leva sia chiusa.	<ul style="list-style-type: none">- Svuotare il contenitore delle capsule usate e verificare che non vi siano capsule bloccate all'interno della macchina (NOTA: non inserire le dita nella macchina). Se il problema persiste, contattare <i>Nespresso</i>.
Il display è scuro. Non si riesce a vedere/leggere.	<ul style="list-style-type: none">- La luminosità dello schermo è impostata su un valore basso.- Premere il pulsante di alimentazione per accenderlo.	<ul style="list-style-type: none">- Regolare la luminosità dello schermo. Accedere al menu e selezionare Luminosità schermo.
Il messaggio Riempire il serbatoio dell'acqua rimane visualizzato sullo schermo (il serbatoio dell'acqua è pieno).	<ul style="list-style-type: none">- Verificare che il serbatoio dell'acqua sia posizionato correttamente.	<ul style="list-style-type: none">- Se il problema persiste, contattare <i>Nespresso</i>.
Viene visualizzato l'avviso di decalcificazione.	<ul style="list-style-type: none">- Eseguire la decalcificazione della macchina	<ul style="list-style-type: none">- Accedere al menu e selezionare Decalcifica. Seguire le istruzioni sullo schermo.
La macchina è accesa ma smette di funzionare.	<ul style="list-style-type: none">- Premere il pulsante di alimentazione per spegnere la macchina.- Attendere 1 ora e accendere la macchina premendo il pulsante di alimentazione.	<ul style="list-style-type: none">- Se il problema persiste, contattare <i>Nespresso</i>.
Il touchscreen non funziona.	<ul style="list-style-type: none">- Premere il pulsante di alimentazione per spegnere la macchina. Premere nuovamente il pulsante di alimentazione per accendere la macchina.	<ul style="list-style-type: none">- Se il problema persiste, contattare <i>Nespresso</i>.
Il touchscreen è in Modalità in-store.	<ul style="list-style-type: none">- Per uscire dalla modalità in-store, premere il pulsante di alimentazione e spegnere la macchina. Premere di nuovo il pulsante di alimentazione per accendere la macchina.	

Risoluzione dei problemi relativi alla preparazione della schiuma di latte ①

Il ciclo di montatura del latte non parte.	<ul style="list-style-type: none">- Verificare che il serbatoio dell'acqua sia posizionato correttamente. Se è vuoto, riempirlo con acqua fresca potabile.- Verificare che la punta della lancia vapore sia pulita e che la lancia sia abbassata.	
La schiuma di latte non è ottimale.	<ul style="list-style-type: none">- Per una schiuma di latte ottimale, utilizzare latte UHT intero o parzialmente scremato o latte pastorizzato a temperatura refrigerata (circa 4-6 ° C). Il risultato migliore si ottiene appena si apre la confezione del latte.- Controllare l'impostazione relativa alla montatura del latte.	<ul style="list-style-type: none">- Utilizzare il bricco per il latte fornito.- Pulire il bricco per il latte e la lancia vapore dopo ogni utilizzo.- Completare il ciclo di pulizia della lancia vapore. Accedere al menu e selezionare pulisci lancia vapore, quindi seguire le istruzioni visualizzate.
Il vapore è troppo liquido.	<ul style="list-style-type: none">- Usare acqua fresca potabile.- Non utilizzare acqua altamente filtrata, demineralizzata o distillata.	
Il latte fuoriesce dal bricco.	<ul style="list-style-type: none">- Riempire il bricco per il latte con il volume di latte appropriato. NON superare il livello MAX.- I livelli minimo e massimo sono indicati all'interno e all'esterno del bricco per il latte.	<ul style="list-style-type: none">- Per evitare fuoriuscite, ridurre il volume di latte iniziale e/o ridurre il livello di schiuma. Ciò varia in base al tipo di latte.
Il latte è troppo caldo.	<ul style="list-style-type: none">- Utilizzare il bricco per il latte fornito.- Controllare che il bricco per il latte sia posizionato sul sensore di temperatura del vassoio raccogliocce.- Verificare che il sensore di temperatura del vassoio raccogliocce sia pulito e asciutto.	<ul style="list-style-type: none">- Diminuire l'impostazione della temperatura del latte.
Il latte non è abbastanza caldo.	<ul style="list-style-type: none">- Preriscaldare le tazze.- Utilizzare il bricco per il latte fornito.- Controllare che il bricco per il latte sia posizionato sul sensore di temperatura del vassoio raccogliocce.	<ul style="list-style-type: none">- Aumentare l'impostazione della temperatura del latte.- Controllare che la punta della lancia vapore non sia ostruita.
Viene visualizzato l'avviso Pulisci lancia vapore.	<ul style="list-style-type: none">- Pulire la lancia vapore.	<ul style="list-style-type: none">- Accedere al menu e selezionare Pulisci lancia vapore. Seguire le istruzioni visualizzate.

FR Résolution des problèmes

Écran / boutons non allumés.	<ul style="list-style-type: none">- La machine s'ÉTEINT automatiquement.- Appuyez sur le bouton d'alimentation pour mettre la machine en marche.	<ul style="list-style-type: none">- Vérifiez la prise électrique : fiche, tension, fusible.
Aucune vapeur ni eau chaude.	<ul style="list-style-type: none">- La machine est ÉTEINTE. Appuyez sur le bouton d'alimentation pour mettre la machine en marche.	<ul style="list-style-type: none">- Vérifiez la prise électrique : fiche, tension, fusible.
Pas de café, pas d'eau, débit de café inhabituel.	<ul style="list-style-type: none">- Vérifiez si le réservoir d'eau est placé correctement ; s'il est vide, le remplir d'eau potable fraîche.	<ul style="list-style-type: none">- Déterminez la machine si nécessaire.
Le café n'est pas assez chaud.	<ul style="list-style-type: none">- Préchauffez la tasse à l'aide du bouton d'eau chaude.	<ul style="list-style-type: none">- Déterminez la machine si nécessaire.
Le levier à capsules ne se ferme pas complètement.	<ul style="list-style-type: none">- Videz le récipient à capsules	<ul style="list-style-type: none">- Vérifiez que les capsules ne sont pas bloquées à l'intérieur de la machine. (Remarque : ne pas mettre vos doigts à l'intérieur de la machine)
Fuite (eau sous la machine).	<ul style="list-style-type: none">- Videz le bac d'égouttement s'il est plein.- Vérifiez que le bac d'égouttement est bien inséré.	<ul style="list-style-type: none">- Si le problème persiste, veuillez contacter <i>Nespresso</i>.
Pas de débit de café, l'eau va directement dans le récipient à capsules (alors que la capsule est insérée).	<ul style="list-style-type: none">- Vérifiez que le levier à capsules est fermé.	<ul style="list-style-type: none">- Videz le récipient à capsules et vérifiez si une capsule est bloquée à l'intérieur de la machine. (REMARQUE : ne mettez pas vos doigts à l'intérieur de la machine) Si le problème persiste, veuillez contacter <i>Nespresso</i>.
L'affichage est faible et difficile à voir / lire.	<ul style="list-style-type: none">- La luminosité de l'écran est définie sur un réglage bas.- Appuyez sur le bouton d'alimentation pour mettre sous tension.	<ul style="list-style-type: none">- Réglez la luminosité de l'écran. Accédez au menu et sélectionnez Luminosité de l'écran.
L'invite Remplir le réservoir d'eau reste affichée à l'écran (le réservoir d'eau est plein).	<ul style="list-style-type: none">- Vérifiez si le réservoir d'eau est placé correctement.	<ul style="list-style-type: none">- Si le problème persiste, veuillez contacter <i>Nespresso</i>.
L'alerte de détartrage s'affiche.	<ul style="list-style-type: none">- Déterminez la machine.	<ul style="list-style-type: none">- Accédez au menu et sélectionnez Détartrage. Suivez les instructions à l'écran.
La machine est sous tension mais ne fonctionne pas.	<ul style="list-style-type: none">- Appuyez sur le bouton d'alimentation pour éteindre la machine.- Attendez 60 minutes puis appuyez sur le bouton d'alimentation pour mettre la machine en marche.	<ul style="list-style-type: none">- Si le problème persiste, veuillez contacter <i>Nespresso</i>.
L'écran tactile ne fonctionne pas.	<ul style="list-style-type: none">- Appuyez sur le bouton d'alimentation pour éteindre la machine.- Appuyez à nouveau sur le bouton d'alimentation pour mettre la machine en marche.	<ul style="list-style-type: none">- Si le problème persiste, veuillez contacter <i>Nespresso</i>.
L'écran tactile est en mode démo.	<ul style="list-style-type: none">- Pour quitter le mode démo, appuyez sur le bouton d'alimentation pour éteindre la machine. Appuyez à nouveau sur le bouton d'alimentation pour mettre la machine en marche.	

Le cycle de vapeur de lait ne démarre pas.	<ul style="list-style-type: none">- Vérifiez si le réservoir d'eau est placé correctement ; s'il est vide, le remplir d'eau potable fraîche.- Vérifiez si l'embout de la buse vapeur est bouché et assurez-vous que la buse est abaissée.	
La qualité de la mousse n'est pas conforme aux normes.	<ul style="list-style-type: none">- Veillez à utiliser du lait pasteurisé entier ou demi-écrémé à température réfrigérée (entre 4 et 6 °C). Pour un meilleur résultat, le lait utilisé doit provenir d'une bouteille venant d'être ouverte.- Vérifiez le réglage de la mousse de lait.	<ul style="list-style-type: none">- Utilisez le pichet à lait fourni.- Nettoyez le pichet à lait et la buse vapeur après chaque utilisation.- Procédez au cycle de nettoyage de la buse vapeur. Accédez au menu et sélectionnez Nettoyage buse vapeur, puis suivez les instructions à l'écran.
La vapeur contient beaucoup d'eau.	<ul style="list-style-type: none">- Utilisez de l'eau potable fraîche.	<ul style="list-style-type: none">- N'utilisez pas d'eau fortement filtrée, déminéralisée ou distillée.
Le lait déborde.	<ul style="list-style-type: none">- Remplissez le pichet du volume de lait approprié. NE remplissez PAS au-dessus du niveau MAX.- Les niveaux minimum et maximum sont indiqués à l'intérieur et à l'extérieur du pichet.	<ul style="list-style-type: none">- Pour arrêter le débordement, réduisez le volume initial de lait et / ou diminuez le niveau de mousse. Ces éléments varient selon le type de lait.
La température du lait est trop élevée.	<ul style="list-style-type: none">- Utilisez le pichet à lait fourni.- Vérifiez que le pichet à lait est placé correctement sur le capteur de température du pichet à lait dans le bac d'égouttement.- Vérifiez que le capteur de température dans le bac d'égouttement est propre et sec.	<ul style="list-style-type: none">- Réduisez le réglage de température du lait.
La température du lait est trop basse.	<ul style="list-style-type: none">- Préchauffez la tasse.- Utilisez le pichet à lait fourni.- Vérifiez que le pichet à lait est placé sur le capteur de température dans le bac d'égouttement.	<ul style="list-style-type: none">- Augmentez le réglage de température du lait.- Vérifiez si l'embout de la buse vapeur est bouché.
L'alerte Nettoyage buse vapeur s'affiche.	<ul style="list-style-type: none">- Nettoyez la buse vapeur.	<ul style="list-style-type: none">- Accédez au menu et sélectionnez Nettoyage buse vapeur. Suivez les instructions à l'écran.



Dal momento che potremmo non aver previsto tutti gli usi della macchina, per ulteriori informazioni, in caso di problemi o semplicemente per ricevere qualche consiglio, contattare Nespresso o il rappresentante autorizzato Nespresso. È possibile trovare i dettagli di contatto Nespresso o del rappresentante autorizzato Nespresso nella cartella "Benvenuto in Nespresso" nella macchina o su [nespresso.com](https://www.nespresso.com)

Nous n'avons peut-être pas prévu toutes les utilisations de votre appareil, aussi pour toute demande d'informations, en cas de problème ou simplement pour obtenir des conseils, veuillez contacter le Club Nespresso ou votre revendeur Nespresso agréé. Les coordonnées de votre Club Nespresso ou de votre revendeur Nespresso agréé sont indiquées dans le guide « Bienvenue chez Nespresso » dans la boîte de votre machine ou sur le site Internet [nespresso.com](https://www.nespresso.com)

Smaltimento e protezione ambientale / Mise au rebut et protection de l'environnement

L'apparecchio contiene materiali di valore che possono essere recuperati o riciclati. La differenziazione dei materiali di scarto restanti semplifica il riciclo delle materie prime di valore. Lasciare l'elettrodomestico presso il punto di raccolta più vicino. È possibile ottenere informazioni sullo smaltimento dalle autorità locali.

Votre appareil contient des matériaux de valeur qui peuvent être réutilisés ou recyclés. Le tri des déchets restants selon leur type facilite le recyclage des matières premières de valeur. Déposez votre appareil à un point de collecte. Pour plus d'informations sur l'élimination des déchets, adressez-vous à vos autorités locales.

GARANZIA NESPRESSO



Nespresso garantisce questo prodotto contro difetti di materiale e lavorazione per un periodo di 2 anni.

Poiché il periodo di garanzia ha inizio dalla data di acquisto, *Nespresso* richiede la presentazione della prova di acquisto originale per accertare la data. Durante il periodo di garanzia, *Nespresso* riparerà o sostituirà, a propria discrezione, qualsiasi prodotto difettoso, senza alcun costo per il proprietario.

I prodotti sostitutivi o i componenti riparati saranno garantiti solo per la parte rimanente della garanzia originale o per sei mesi, a seconda di quale sia l'opzione maggiore.

La presente garanzia limitata non si applica ad alcun difetto derivante da negligenza, incidente, uso improprio o qualsiasi altro motivo al di fuori

del ragionevole controllo di *Nespresso*, incluso ma non limitato a: normale usura, negligenza o mancata osservanza delle istruzioni del prodotto, manutenzione impropria o inadeguata, accumulo di calcio o decalcificazione, collegamento a un'alimentazione non corretta, modifica o riparazione non autorizzata del prodotto, uso a fini commerciali, incendi, fulmini, inondazioni o altre cause esterne.

Questa garanzia è valida solo nel paese di acquisto o in altri paesi in cui *Nespresso* vende o offre servizi relativi allo stesso modello di macchina con specifiche tecniche identiche. Il servizio di garanzia al di fuori del paese di acquisto è limitato ai termini e alle condizioni della garanzia corrispondente nel paese di servizio. Qualora il costo delle riparazioni

o della sostituzione non fosse coperto dalla garanzia, *Nespresso* avviserà il proprietario e il costo verrà addebitato al proprietario stesso.

La presente garanzia limitata costituisce la piena estensione della responsabilità di *Nespresso*, a prescindere dalla causa. Fatta eccezione per quanto consentito dalla legge vigente, i termini della presente garanzia limitata non escludono, limitano o modificano i diritti legali obbligatori applicabili alla vendita di questo prodotto e si aggiungono a tali diritti. Se si ritiene che il prodotto sia difettoso, contattare *Nespresso* per istruzioni su come procedere con una riparazione.

Per i dettagli di contatto, visitare il nostro sito Web all'indirizzo **www.nespresso.com**.

GARANTIE NESPRESSO

Nespresso garantit ce produit contre les défauts matériels et de fabrication pour une période de 2 ans.

La période de garantie débute à la date d'achat et *Nespresso* exige la présentation de la preuve d'achat originale pour déterminer la date. Pendant la période de garantie, *Nespresso* répare ou remplace tout produit défectueux à sa seule discrétion, sans frais pour le propriétaire.

Les produits de remplacement et les pièces réparées ne seront garantis que pour la portion non expirée de la garantie originale ou pour six mois, selon la durée la plus élevée.

Cette garantie limitée ne s'applique pas à tout défaut résultant d'une négligence, d'un accident, d'une mauvaise utilisation ou de toute autre raison

échappant au contrôle raisonnable de *Nespresso*, y compris, mais sans s'y limiter : l'usure normale, la négligence ou le non-respect des instructions du produit, un entretien incorrect ou inapproprié, les dépôts de calcium ou le détartage, le raccordement à une alimentation électrique inappropriée, une modification ou réparation du produit non autorisée, une utilisation commerciale, un incendie, la foudre, une inondation ou toute autre cause extérieure.

Cette garantie est valable uniquement dans le pays d'achat ou dans tout autre pays où *Nespresso* vend ou propose l'entretien du même modèle doté de spécifications techniques identiques. Le service de garantie en dehors du pays d'achat est limité aux conditions générales de la garantie correspondante dans le pays de service. Si le coût des réparations

ou du remplacement n'est pas couvert par la présente garantie, *Nespresso* en avisera le propriétaire et le coût sera à la charge de ce dernier.

La présente garantie limitée couvre l'intégralité de la responsabilité de *Nespresso*, quelle que soit la cause. Sauf dans la mesure autorisée par la loi applicable, les conditions de cette garantie limitée n'excluent, ne restreignent ou ne modifient pas les droits légaux obligatoires applicables à la vente de ce produit et s'ajoutent à ces droits. Si vous pensez que votre produit est défectueux, veuillez contacter *Nespresso* pour savoir comment procéder à une réparation.

Veuillez consulter notre site Internet **www.nespresso.com** pour obtenir nos coordonnées.

Nespresso Creatista Pro

Nespresso Creatista Pro

Gefeliciteerd met de aankoop van je Nespresso Creatista Pro, de machine waarmee je koffie met opgeschuimde melk van professionele kwaliteit kunt maken.

Tillykke med din nye Nespresso Creatista Pro – en kaffemaskine til fremstilling af professionelle kaffedrikke.



- 1 Creatista Pro**-koffiemachine
Creatista Pro-kaffemaskine



- 2 Proefdoos met Nespresso**-capsules
En prøvepakke Nespresso-kapsler



- 3 Melkkan**
Mælkekande



- 4 Nespresso**-velkomstbrochure
Introduktionsbrochure til Nespresso

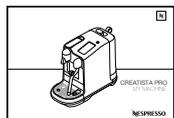

- 5 Handleiding**
Brugervejledning



- 6 1 x teststrip** voor waterhardheid, in de handleiding
1 strimmel til test af vandets hårdhed
(i brugervejledningen)

Creatista Pro

DE BELEVING VAN KLASSIEKE ESPRESSOKOFFIE

Met het originele **Nespresso** systeem geniet je van de essentie van koffie, met of zonder melk. Geïnspireerd op de traditie van de Italiaanse koffie, garandeert ons systeem een tijdloze ervaring met één druk op de knop. **Nespresso**-machines en -capsules bieden een scala aan aroma's voor elke koffiesmaak. Een klassieke espresso of lungo, zwart of in een melkrecept, altijd romig of met zacht schuim. Dat kan alleen met de druk van 19 bar van onze machines, die ervoor zorgt dat alle aroma's van de capsule in je kopje terechtkomen.

DEN KLASSISKE ESPRESSO-OPELVELSE

Med **Nespresso** Original-systemet er du inviteret til at nyde essensen af en espresso, med eller uden mælk. Inspireret af de italienske kaffetraditioner, hvilket er en tidsløs oplevelse, blot ved et enkelt tryk på knappen. **Nespresso** Original-maskiner og kaffekapsler tilbyder et bredt udvalg af aromaer, som passer til alle kaffesmage. Espresso eller lungo, sort kaffe eller som en kaffeopskrift, altid med en blød crema og lækkert skum. Dette er kun muligt at producere takket være de 19-bar tryk i hver maskine. Det ekstraherer de optimale smage i hver kaffekapsel. **Nespresso** Original, klassisk på sin egen måde.

Specificaties J620

Specifikationer for J620

~ 220–240 V, 50–60 Hz, 2300 W

Pmax 19 bar (1,9 MPa)

kg ~6,65 kg / 14.7 lbs

l 2 L / 68 fl.oz

l 25,1 cm 41,8 cm 49,9 cm
9.8 in 16.5 in 19.6 in

<i>Veiligheidsmaatregelen / Sikkerhedsbemærkninger</i>	58
<i>Overzicht van de machine / Oversigt af maskinen</i>	65
<i>Eerste gebruik / Første brug</i>	66
<i>Drankmenu / Drikkemenuen</i>	67
<i>Koffie-instellingen / Kaffeindstillinger</i>	70
<i>Koffie met melk / Kaffe med mælk</i>	69
<i>Gewone koffie / Sort kaffe</i>	71
<i>Tips voor koffiebereiding / Tips til kaffebrygning</i>	71
<i>Dagelijkse reiniging / Daglig rengøring</i>	72
<i>Onderhoud / Vedligeholdelse</i>	73
<i>Ontkalken / Afkalkning</i>	74
<i>Waterhardheid / Vandets hårdhed</i>	74
<i>Problemen oplossen / Fejlfinding</i>	75
<i>Contact opnemen met Nespresso / Kontakt Nespresso</i>	79
<i>Weggooien en milieubescherming / Bortskaffelse og miljøoplysninger</i>	79
<i>Beperkte garantie / Begrænset garanti</i>	80



⚠ LET OP: de veiligheidsmaatregelen maken deel uit van de machine. Lees ze aandachtig door voordat je jouw nieuwe machine voor het eerst gebruikt. Bewaar ze op een plek waar je ze later terug kunt vinden.

⚠ LET OP: als je dit pictogram ziet, raadpleeg je de veiligheidsmaatregelen om mogelijk letsel en schade te voorkomen.

i INFORMATIE: als je dit pictogram ziet, hanteer je het advies voor correct en veilig gebruik van je machine.

⚡ WAARSCHUWING: Wanneer je dit pictogram ziet, volg je de instructies om risico's met betrekking tot elektriciteit die kunnen leiden tot persoonlijk letsel te voorkomen.

⚡ Gebruik de machine niet als het netsnoer beschadigd is.

De machine is alleen gemaakt om dranken te bereiden volgens deze instructies:

- Gebruik de machine alleen voor het beoogde gebruik.
- Gebruik de machine niet in een afgesloten ruimte of een kast.
- Deze machine is uitsluitend ontworpen voor gebruik binnenshuis en in niet-extreme temperaturen.
- Stel de machine niet bloot aan direct zonlicht, langdurig opspatten van water en vochtigheid.
- Deze machine is alleen bestemd voor huishoudelijk gebruik. De machine is niet bedoeld voor gebruik in: personeelskeukens in winkels, kantoren en andere werkomgevingen;

boerderijen; hotels, motels en andere typen accommodaties; omgevingen zoals bed and breakfasts.

- Kinderen vanaf 8 jaar kunnen deze machine gebruiken, mits ze worden begeleid en instructies hebben gekregen over het veilige gebruik van de machine en de gevaren ervan begrijpen. Kinderen mogen de machine niet reinigen of onderhouden tenzij zij ouder zijn dan 8 jaar en worden begeleid door een volwassene.
 - Houd de machine en het snoer buiten het bereik van kinderen jonger dan 8 jaar.
 - Deze machine kan worden gebruikt door personen met beperkte fysieke, zintuiglijke of mentale capaciteiten of een gebrek aan ervaring en kennis, mits zij worden
- begeleid of instructies hebben gekregen over het veilige gebruik van de machine en de gevaren ervan begrijpen.
- Kinderen mogen de machine niet als speelgoed gebruiken.
 - De fabrikant houdt zich niet verantwoordelijk en de garantie is niet van toepassing in het geval van commercieel gebruik, onjuiste hantering of gebruik van de machine, schade als gevolg van gebruik voor andere doeleinden, foutief gebruik, reparaties die niet zijn uitgevoerd door professionals of het niet naleven van de instructies.

⚡ Vermijd risico op dodelijke elektrische schokken en brand.

- In geval van nood: haal de stekker onmiddellijk uit het stopcontact.
 - Sluit de machine alleen aan op een geschikte, gemakkelijk toegankelijke, geaarde netaansluiting. Zorg ervoor dat de spanning van de voedingsbron overeenkomt met die op het typeplaatje staat vermeld. Wanneer dit onjuist is, komt de garantie te vervallen.
- De machine mag pas worden aangesloten na installatie.**
- Trek het snoer niet over scherpe randen, klem het niet vast en laat het niet hangen.
 - Houd het snoer uit de buurt van hitte en vocht.
 -  Als het netsnoer beschadigd is moet het worden vervangen door de fabrikant, een servicemedewerker hiervan of vergelijkbare gekwalificeerde personen om alle risico's uit te sluiten.
- Gebruik de machine niet als het netsnoer beschadigd is. Breng de machine naar **Nespresso** of naar een geautoriseerde vertegenwoordiger van **Nespresso**.
 - Als een verlengsnoer nodig is, gebruik dan alleen een geaarde kabel met een doorsnede van minimaal 1,5 mm² of een overeenkomend ingangsvermogen.
 - Plaats de machine nooit op of naast hete oppervlakken zoals radiatoren, kachels, ovens, gasbranders, open vuur of iets dergelijks om gevaarlijke situaties en schade te voorkomen.
- Plaats het altijd op een horizontale, stabiele en vlakke ondergrond. Het oppervlak moet bestand zijn tegen hitte en vloeistoffen zoals water, koffie, ontkalkingsmiddel of soortgelijke vloeistoffen.
 - Koppel de machine los van het elektriciteitsnet wanneer het gedurende een lange periode niet in gebruik is. Doe dit door de stekker uit het stopcontact te trekken. Trek niet aan het snoer zelf: hierdoor kan het beschadigd raken.
 - Haal de stekker uit het stopcontact en laat de machine afkoelen voordat je aan reiniging en onderhoud begint.
 - Raak het snoer nooit aan met natte handen.
- Dompel de machine of delen ervan nooit onder in water of andere vloeistof.
 - Plaats de machine of delen ervan nooit in de vaatwasser.
 - Het is gevaarlijk als elektriciteit en water met elkaar in aanraking komen. Dit kan dodelijke elektrische schokken veroorzaken.
 - Open de machine niet. Gevaarlijke spanning!
 - Steek niets in openingen. Dit kan brand of elektrische schokken veroorzaken.
- Vermijd mogelijke schade tijdens het gebruik van de machine.**
- Als er koffievolumes groter dan 150 ml zijn geprogrammeerd, laat je de machine 5 minuten afkoelen voordat je aan het volgende kopje begint om het risico op oververhitting te voorkomen.

- Laat de machine niet onbeheerd achter tijdens gebruik.
- Gebruik de machine niet als het is beschadigd of niet correct werkt. Haal de stekker onmiddellijk uit het stopcontact. Neem contact op met **Nespresso** of een geautoriseerde vertegenwoordiger van **Nespresso** voor onderzoek, reparatie of aanpassingen.
-  Een beschadigde machine kan elektrische schokken, brandwonden en brand veroorzaken.
- Sluit de hendel altijd volledig en open deze nooit tijdens gebruik. Dit kan brandwonden veroorzaken.
- Steek je vingers niet onder de koffie-uitloop wegens gevaar voor brandwonden.
- Steek je vingers niet in het capsulecompartiment of de capsuleschacht. Verwondingsgevaar.
- Raak het capsulecompartiment niet vlak na het koffiezetten aan: dit kan brandwonden veroorzaken. Als de messen de capsule niet perforeren, kan er water rond de capsule stromen. Hierdoor kan de machine beschadigd raken.
- Gebruik nooit een beschadigde of vervormde capsule. Als een capsule in het capsulecompartiment vast zit, schakel je de machine uit en haal je de stekker uit het stopcontact voordat je verdere handelingen uitvoert. Neem contact op met **Nespresso** of een geautoriseerde vertegenwoordiger van **Nespresso**.
- Verkeerd gebruik kan tot letsel leiden.
- Vul het waterreservoir alleen met vers drinkwater.
- Maak het waterreservoir leeg als de machine langere tijd niet wordt gebruikt (vakanties etc.).
- Vervang het water in het waterreservoir wanneer de machine gedurende een weekend of een vergelijkbare tijdsduur niet wordt gebruikt.
- Gebruik de machine niet zonder de opvangbak en het lekrooster om te voorkomen dat er vloeistof op omliggende oppervlakken wordt gemorst.
- Gebruik geen agressieve reinigingsmiddelen. Gebruik een vochtige doek en een mild reinigingsmiddel om het oppervlak van de machine te reinigen.
- Gebruik alleen schone reinigingstools om de machine te reinigen.
- Gebruik geen schurende middelen aangezien deze het oppervlak van de machine kunnen beschadigen.
- Verwijder de plastic folie wanneer je de machine uitpakt en gooi het weg.
- Deze machine is ontworpen voor **Nespresso**-koffiecapsules die exclusief verkrijgbaar zijn via **Nespresso** of geautoriseerde vertegenwoordigers van **Nespresso**.
- Deze machine is bedoeld voor koemelk, en niet voor gebruik met andere producten/melkvervangers (sojadrank, haverdrink, amandeldrink) en is daarom niet geschikt voor personen met lactose-intolerantie of melkallergie.

- Alle **Nespresso**-machines ondergaan strenge controles. Betrouwbaarheidstests onder praktische omstandigheden worden willekeurig op geselecteerde eenheden uitgevoerd. Hierdoor kunnen er sporen van eerder gebruik aanwezig zijn.
- **Nespresso** behoudt zich het recht voor om de instructies zonder voorafgaande kennisgeving te wijzigen.
- Deze machine bevat magneten.

BEWAAR DEZE INSTRUCTIES
Geef deze instructies door aan een eventuele volgende gebruiker.
Deze handleiding is ook beschikbaar als PDF op [nespresso.com](https://www.nespresso.com)

Ontkalken

- **Nespresso**-ontkalkingsmiddel helpt er bij correct gebruik voor te zorgen dat de machine gedurende de hele levensduur goed werkt en dat je ervaring perfect blijft, zoals bij het eerste gebruik.



⚠ FORSIGTIG: Disse sikkerhedsbemærkninger leveres sammen med apparatet. Læs dem grundigt igennem, før du begynder at bruge apparatet. Opbevar dem et sted, hvor du nemt kan finde dem igen i tilfælde af tvivl.

⚠ FORSIGTIG: Dette symbol betyder, at du skal læse sikkerhedsbemærkningerne for at undgå potentielle skader på personer og udstyr.

i INFORMATION: Dette symbol betyder, at du skal læse anbefalingen om den korrekte og sikre brug af apparatet.

⚡ ADVARSEL: Dette symbol betyder, at du skal følge sikkerhedsvejledningen til punkt og prikke for at undgå risiko for personskade pga. elektricitet.

⚡ Hvis ledningen er beskadiget, må apparatet ikke benyttes.

Apparatet er beregnet til tilberedning af drikkevarer i henhold til denne brugervejledning.

- Brug ikke apparatet til andet end det tiltænkte formål.
- Brug ikke apparatet, hvis det er lukket inde i f.eks. et skab.
- Apparatet er kun beregnet til indendørs brug ved normale temperaturer.
- Apparatet må ikke udsættes for direkte sollys, langvarig kontakt med vand og fugt.
- Apparatet er kun beregnet til brug i private hjem. Det er ikke beregnet til at blive brugt i: personalekøkkener i butikker, kontorer og andre arbejdspladser; større kommercielle landbrug; af kunder på hoteller, moteller og lignende; pensionater og b&b-foretagener.

- Dette apparat må godt bruges af børn over 8 år, så længe de er under opsyn og har fået instruktioner om sikker brug af apparatet og er fuldt opmærksomme på de potentielle farer. Rengøring og vedligeholdelse må ikke foretages af børn, medmindre de er over 8 år og under opsyn.
- Apparatet og dets ledning skal være uden for rækkevidde for børn.
- Dette apparat må godt bruges af personer med nedsatte fysiske, sensoriske eller mentale evner, eller personer uden den nødvendige erfaring og viden, forudsat at de er under opsyn eller har modtaget specifikke instruktioner om sikker og forsvarlig brug af apparatet, og er opmærksomme på de potentielle farer.
- Apparatet må ikke bruges af børn som legetøj.
- Producenten påtager sig intet ansvar for, og garantien gælder ikke for nogen former for kommerciel brug, forkert håndtering eller brug af apparatet, skader, der opstår pga. brug af apparatet til andre formål, forkert betjening, reparation af ikke-professionelle, eller manglende overholdelse af brugervejledningen.

⚡ Undgå risiko for elektrisk stød og brand.

- I nødstilfælde: Tag stikket ud af stikkontakten med det samme.
- Apparatet må kun tilsluttes egnede, let tilgængelige stikkontakter med jord. Sørg for, at spændingen i stikkontakten svarer til den spænding, der er angivet i

apparatets specifikationer. Ved brug af en forkert tilslutning bortfalder garantien.

Apparatet må kun tilsluttes strøm, når det er blevet forsvarligt placeret.

- Placer ikke ledningen over skarpe kanter, spænd den ikke fast, og lad den ikke hænge ned i en bue, som man kan snuble over.
- Hold ledningen væk fra varme og vanddampe.
-  Hvis strømledningen beskadiges, skal det udskiftes af producenten, en autoriseret montør eller lignende kvalificeret personale for at undgå potentielle risici.
- Hvis ledningen er beskadiget, må apparatet ikke benyttes, men afleveres til **Nespresso** eller en autoriseret **Nespresso**-partner.

- Hvis der kræves en forlængerledning, skal du kun bruge en jordet ledning med en leder på mindst 1,5 mm², og som er korrekt til den anvendte spænding.
- Placer aldrig apparatet på eller ved siden af varme overflader, som f.eks. radiatorer, komfurer, ovne, gasbrændere, åben ild eller lignende.
- Placer det altid på en vandret, stabil og jævn overflade. Overfladen skal kunne tåle varme og spildte væsker som vand, kaffe, afkalkningsmiddel og lignende.
- Tag stikket ud af stikkontakten, hvis apparatet ikke skal bruges i en længere periode. Stikket skal tages ud ved at holde på selve stikket og ikke ved at trække i ledningen, da dette kan beskadige ledningen.

- Inden du udfører rengøring og vedligeholdelse, skal du tage stikket ud af stikkontakten og lade apparatet køle af.
- Rør aldrig ved ledningen med våde hænder.
- Nedsenk aldrig apparatet i vand eller andre væsker.
- Apparatet eller dets dele må ikke sættes i opvaskemaskinen.
- Elektricitet og vand er en farlig kombination og kan forårsage elektriske stød med døden til følge.
- Åbn ikke apparatet. Der er farlig spænding indeni!
- Stik ikke nogen genstande ind i apparatets åbninger. Dette kan forårsage brand eller elektrisk stød!

Undgå at komme til skade, når du betjener apparatet.

- Hvis der laves en større portion kaffe end 150 ml

på én gang, skal du lade apparatet køle ned i 5 minutter, før du laver den næste portion, fordi ellers risikerer apparatet at blive overophedet.

- Lad ikke apparatet være uden opsyn, når det er i brug.
- Brug ikke apparatet, hvis det er beskadiget eller ikke fungerer efter hensigten. Tag stikket ud af stikkontakten med det samme. Kontakt **Nespresso** eller **Nespresso**s autoriseret partner ang. fejlfinding, reparation eller justering.
- Et beskadiget apparat kan forårsage elektriske stød, forbrændinger og brand.
- Håndtaget skal altid lukkes helt, og det må aldrig åbnes, mens apparatet er i gang med at lave kaffe. Ellers risikerer du forbrændinger.

- Placer ikke fingrene under kaffehanen af risiko for forbrændinger.
- Stik ikke fingrene i kapselrummet eller kapselakslen. Ellers risikerer du at komme til skade.
- Rør ikke ved kapselrummet lige efter brygning af risiko for forbrændinger. Der kan flyde vand rundt om kapslen, hvis den ikke er blevet perforeret, hvilket kan beskadige apparatet.
- Brug aldrig en beskadiget eller bøjet kapsel. Hvis en kapsel sidder fast i kapselrummet, skal du slukke for apparatet og tage stikket ud af stikkontakten, inden du foretager dig videre. Kontakt derefter **Nespresso** eller **Nespressos** autoriseret partner.
- Forkert brug kan medføre personskaade.
- Vandtanken må kun fyldes med frisk drikkevand.
- Tøm vandtanken, hvis apparatet ikke vil blive brugt i længere tid (f.eks. ferie).
- Udskift vandet i vandtanken, når apparatet ikke har været brugt i nogle dage (f.eks. over en weekend).
- Brug ikke apparatet uden drypbakken og drypgitteret for at undgå spild af væske uden om apparatet.
- Brug ikke nogen form for stærke rense- eller rengøringsmidler. Brug en fugtig klud og mildt rengøringsmiddel til at rengøre apparatets overflade.
- Brug kun rene genstande til rengøring af maskinen.
- Brug ikke rengøringsmidler med slibevirkning, der kan beskadige apparatets overflade.
- Når apparatet er blevet pakket ud, skal plastfolien fjernes fra det og bortskaffes.
- Dette apparat er designet til at bruge **Nespresso**-kaffekapsler, der kun kan købes hos **Nespresso** eller en autoriseret **Nespresso**-forhandler.
- Apparatet er beregnet til komælk og ikke andre mælke- eller mælkelignende produkter (f.eks. sojadrik, havredrik, mandeldrik), og er derfor ikke egnet til personer med laktose- eller mælkeallergi.
- Alle **Nespresso**-apparater har bestået streng kvalitetskontrol. Der udføres desuden pålidelighedstest under virkelige forhold ved stikprøver på udvalgte enheder. Nogle apparater kan derfor have spor af tidligere brug.
- **Nespresso** forbeholder sig retten til at ændre instruktionerne uden forudgående varsel. Apparatet indeholder magnetener.

Afkalkning

- Når det bruges korrekt, hjælper **Nespresso**-afkalkningsmiddel med at sikre, at apparatet fungerer korrekt i løbet af hele dets levetid, og at enhver kop kaffe, du laver, smager lige så godt som den første kop.

GEM DISSE INSTRUKTIONER
Giv dem også til andre brugere af apparatet.
Denne brugervejledning findes også i PDF-format på [nespresso.com](https://www.nespresso.com)

Overzicht van de machine / Oversigt af maskinen

NL

DK

Aan/uit-knop
Tænd/sluk-knap

LCD-touchscreen
LCD-berørings-skærm

Hendel voor plaatsen van capsule
Håndtag til indsættelse af kapsler

Capsulehouder
Kapselbeholder

Bodem van kopjeshouder
Afkalkning

Uitneembaar lekrooster
Aftagelig drypgitter

Plaat voor opvangbak
Mælkeskummer

Uitneembare opvangbak
met legingsindicator
Aftagelig drypbakke
med indikator for
fuld bakke

Eenvoudig te
reinen
stoompijpje
Mælkeskummer

Temperatuur-
sensor voor
melkkan
Temperaturoføler
til mælkekande

Melkkan
Mælkekande

Waterreservoir met deksel
Vandtank med låg

Uitneembare reinigingspin
Rengøringsværktøj

Aan/uit-knop: Druk op de knop om
het apparaat AAN of UIT te zetten.
Tænd/sluk-knap Tryk på knappen
for at tænde/slukke for maskinen

LCD-touchscreen
- Swipen om te navigeren
- Tikken om te selecteren
LCD-berørings-skærm
- Stryg for at navigere
- Tryk for at vælge

NL Eerste gebruik / Første brug

DK

i Lees vóór gebruik de tekst op alle verpakkingsmaterialen of alle promotielabels op je machine en gooi ze daarna weg. **Fjern og bortskaf al indpakningsmateriale** og alle reklameetiketter, der er sat på apparatet, inden du begynder at bruge det.

i Lees eerst de belangrijke veiligheidsmaatregelen om risico op dodelijke elektrische schokken en brand te vermijden. **Læs først de vigtige sikkerhedsoplysninger** for at undgå risiko for elektriske stød og brand.

1 Sluit de machine aan op een stopcontact.

Sæt stikket i stikkontakten.



! **FORSIGTIG:** Sørg for, at der er god jordforbindelse, når du sætter apparatets stik i stikkontakten.

2 Schakel de machine in door op de aan/uit-knop te drukken.

Tænd for apparatet ved at trykke på tænd/sluk-knappen.



3 Tik om een taal te selecteren.

Tryk på skærmen for at vælge sprog.

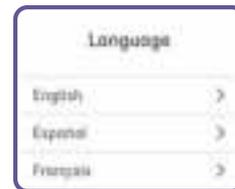

4 Volg de instructies op het scherm om de machine in te stellen. Tijdens het eerste gebruik wordt de machine gespoeld en het verwarmingssysteem gebruiksklaar gemaakt.

Følg anvisningerne på skærmen for at gøre maskinen klar til brug. Den første cyklus har til formål at gennemskylle maskinen og klargøre opvarmningssystemet.



5 Volg de instructies van de snelstartgids op het scherm. Waterhardheid kan handmatig worden ingesteld of de standaardwaarde kan worden gebruikt. Je kunt de instelling in het menu aanpassen.

Følg anvisningerne på skærmen. Vandets hårdhed kan indstilles manuelt, eller du kan bruge standardindstillingen. Indstillingen kan ændres i menuen.



6 Schakel de machine uit door op de aan/uit-knop te drukken. Je kunt de bereiding onderbreken door de machine uit te schakelen.

Maskinen slukkes ved at trykke på tænd/sluk-knappen. Brygningen kan til enhver tid afbrydes ved at slukke for maskinen.



Drankmenu en selectie / Valg af drik fra drikkemenuen

Drankmenu
Drikkemenu

MENU
MENU



Heet water
Tik om handmatig te starten en stoppen.
Max. 200 ml

Varmt vand
Tryk for at åbne og lukke for vandet.
Maks. 200 ml

Swipe omhoog en omlaag op het touchscreen om door het menu te navigeren.

Stryg op og ned på berøringskærmen for at navigere i menuen.

Tik op het scherm om te selecteren.
Tryk på skærmen for at vælge.

Kies koffiebereiding
Bekræftelse af den valgte drik

Sluiten
Afslut

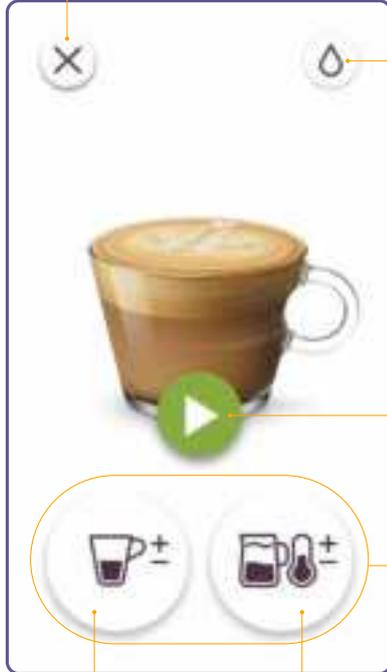

Heet water
Varmt vand

Tik om te beginnen
Tryk for at starte

Drankaanpassingen
Tryk for at starte

Koffie-instellingen
Kaffeinstillinger

Melkinstellingen
Mælkeinstillinger

NL Drankaanpassingen / Justering af drikken

DK

Koffievolume aanpassen Justering af kaffemængden



Schuifregelaar voor
aanpassingen
Justeringsknop

Melkschuimniveau aanpassen Justering af mælkeskum

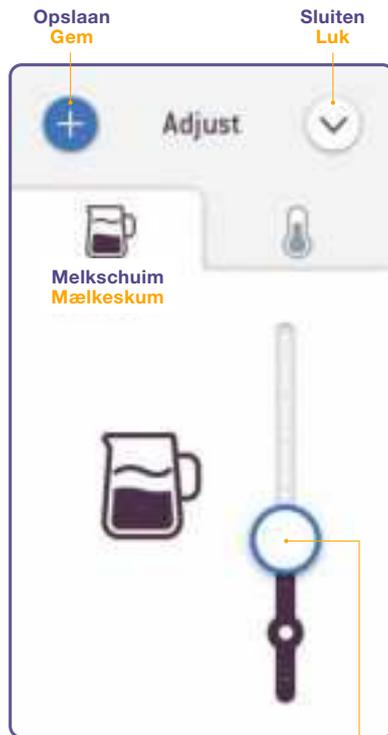

Schuifregelaar voor
aanpassingen
Justeringsknop

Melktemperatuur aanpassen Justering af mælketemperatur



Schuifregelaar voor
aanpassingen
Justeringsknop

- 1 **Schuif de cirkel omhoog** en omlaag om aan te passen. Puntje op de balk is de standaardinstelling van de drank.
Flyt skydeknappen op og ned for at justere. Mærket på akslen er drikkenes standardindstilling.

- 2 **Tik op +** om de aangepaste drankinstelling op te slaan. Het aangepaste drankje verschijnt in het drankmenu.
Tryk på + for at gemme din brugerdefinerede indstilling. Den brugerdefinerede drik vises i drikkemenuen.

Koffie met melk zetten / Tilberedning af kaffe med mælk

Koffie wordt bereid Kaffen brygges

Sluiten
Afslut



Koffie loopt
Kaffe
tilberedes

Melk loopt
Mælk
tilberedes

Koffie-extractie en melkbereiding starten tegelijkertijd. Kaffeeextractie og mælkeskumning starter samtidig.

De bereiding van koffie en melk stopt automatisch. Je kunt ook op het pictogram tikken om te stoppen. Tilberedning af kaffe og mælk stopper automatisk. Du kan også stoppe manuelt ved at trykke på ikonet.

Koffie is bereid Kaffen er færdig

Sluiten
Afslut



Koffie toevoegen
Tilføj kaffe

(plaats een nieuwe capsule en start extractie opnieuw)
(indsæt ny kapsel til ekstraktion)

Heet water
Tik om handmatig te starten en stoppen.
Varmt vand
Tryk for at åbne og lukke for vandet.

Melk is toegevoegd
Mælken er færdig

Iconen Ikoner



Volgende
Næste



Terug
Tilbage



Sluiten
Næste



Overslaan
Spring over



Opgeslagen
koffierecept bijwerken
Opdater/gem



Menu
Menu



Informatie
Info



Opslaan
Gem



Verwijderen
Slet

Een gewone koffie met melk zetten / Tilberedning af sort kaffe

Kies koffiebereiding
Bekræftelse af den valgte drik

Sluiten
Afslut

Heet water
Afslut



Koffie-instellingen
Kaffeindstillinger

Koffie wordt bereid
Kaffeindstillingen

Sluiten
Afslut

Heet water
Afslut



Koffie wordt bereid
Kaffe tilberedes

Koffie is bereid
Kaffen er færdig

Sluiten
Afslut

Heet water
Afslut

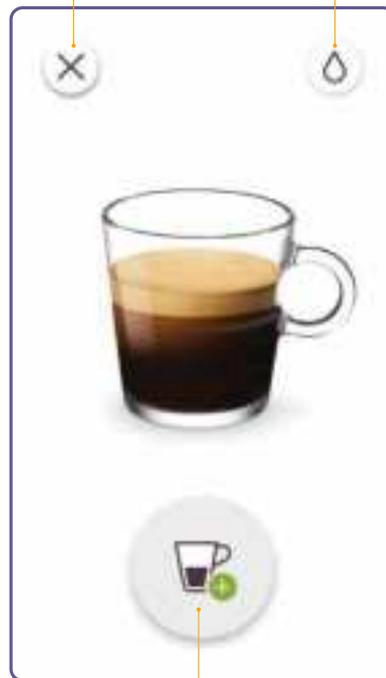

Koffie toevoegen

(plaats een nieuwe capsule en start extractie opnieuw)

Tilføj kaffe

(indsæt ny kapsel til ekstraktion)

Koffiebereiding stopt automatisch.

Je kunt ook op het pictogram tikken om te stoppen.

Tilberedning af kaffe stopper automatisch.

Du kan også stoppe manuelt ved at trykke på ikonet.

Tips voor koffiebereiding / Tips til kaffebrygning

NL

DK

i We raden aan een reeds gebruikte capsule niet opnieuw te gebruiken om het hygiëneniveau optimaal te houden.
For at sikre den bedste hygiejne anbefales det stærkt, at man ikke genbruger brugte kapsler.

i Gebruik voor het optimale melkschuim volle of halfvolle gesteriliseerde of gepasteuriseerde melk op koelkasttemperatuur (4-6 °C).
For at få en optimal mælkeskum anbefales det, at du bruger homogeniseret sødmælk eller letmælk ved køleskabstemperatur.



Gebruik voor kleinere kopjes, de kopjeshouder.

Brug kopstøtten til små kopper.

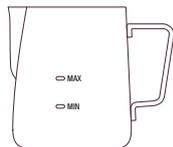

Let op: Vul de melkkan niet tot boven het max-streepje aan de binnen- en buitenkant van de kan.

Brug kun den medfølgende mælkekande til skumning af mælk.

⚠ LET OP: Vul de melkkan niet tot boven het max-streepje aan de binnen- en buitenkant van de kan.

Forsigtig: Fyld ikke mælkekanden over det maksimale niveau, der er markeret på indersiden og ydersiden af mælkekanden.



Zorg er altijd voor dat de melkkan op de temperatuursensor van de opvangbak is geplaatst tijdens de bereiding.

Sørg altid for, at mælkekanden er placeret oven på drypbakkens temperatuursensor, når du skummer mælk.

Gewone koffie / koffie met melk aanpassen Justering af sort kaffe og kaffe med mælk

Gewone koffie Sort kaffe	Koffievolume Kaffeovolumen	Koffie met melk Kaffe med mælk	Instellingen Indstillinger
Ristretto Ristretto	Van 10 tot 30 ml Mellem 10 og 30 ml	Koffievolume Kaffemængde	7 niveaus, van 15 tot 130 ml 7 mærker mellem 15 og 130 ml
Espresso Espresso	Van 30 tot 70 ml Mellem 30 og 70 ml	Volume heet water Mængde varmt vand	7 niveaus, van 50 tot 200 ml 7 mærker mellem 50 og 200 ml
Lungo Lungo	Van 70 tot 130 ml Mellem 70 og 130 ml	Melktemperatuur Mælketemperatur	11 niveaus, van 50 °C tot 76 °C 11 mærker mellem 50 °C og 76 °C
		Melkschuim Mælkeskum	8 niveaus, van 2 tot 30 mm 8 mærker mellem 2 og 30 mm

Melkniveau
Mælkemængde

Flat White
Flat White

Café Latte
Cafe latte

Cappuccino
Cappuccino

Latte
Latte
Macchiato
Macchiato



Min
Min.



Min
Min.



Min
Min.



Maks
Maks.

Dagelijkse reiniging / Daglig rengøring

i **Gebruik geen agressieve** of schurende reinigingsmiddelen, sponzen of reinigingsmiddelen op crèmebasis. Plaats geen onderdelen in de vaatwasser.
Brug ikke stærke rengøringsmidler eller rengøringsmidler med slibende effekt, grydesvampe eller lignende til rengøring. Ingen dele må sættes i opvaskemaskinen.

i **Dompel de machine** en haar onderdelen nooit onder in water of andere vloeistof.
Nedsænk aldrig apparatet eller nogen af dets dele i vand eller andre væsker.

1 **Selecteer Stoompijpe reinigen** in het menu en volg de instructies op het scherm.
Vælg rens mælkeskummer i menuen, og følg vejledningene på skærmen.

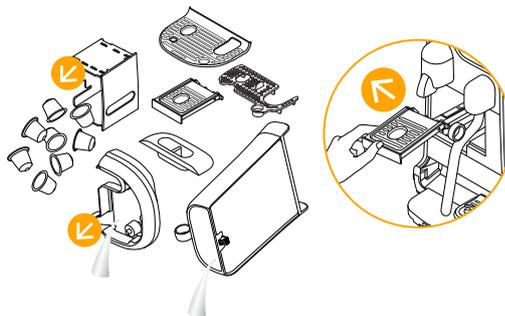

2 **Maak de opvangbak en de capsulehouder elke dag leeg.** Verwijder de kopjeshouder, reinig deze en veeg de binnenkant van de machine schoon. Verwijder het waterreservoir en reinig het met een geurloos reinigingsmiddel. Spoel vervolgens af met warm water.

Tøm drypbakken og kapselbeholderen hver dag. Fjern og rengør kopstøtten, og tør maskinen af. Fjern vandtanken, og rengør den med et lugtfrit rengøringsmiddel, og skyl den af med varmt vand.

3 **Spoel en droog** de melkkan na elk gebruik. Gebruik indien nodig een mild reinigingsmiddel.

Skyl mælkekanden af, og tør den af efter hver brug. Brug evt. et mildt opvaskemiddel.



4 **Droog alle onderdelen** met een zachte, schone doek en zet de machine weer in elkaar. Veeg de koffie-uitloop en de machine regelmatig af met een schone, vochtige doek.

Tør alle dele af med en blød, ren klud, og sæt dem i maskinen igen. Tør kaffehanen og maskinen af med en ren, fugtig klud med jævne mellemrum.



Tik om te selecteren en volg de instructies op het scherm.



Stoompijpe reinigen

Doe dit dagelijks om stoompaden en de stoompijp te reinigen en verstoppingen te voorkomen.



Stoompijpe spoelen

Gebruik zoals vereist om eventuele verstoppingen in de stoompijp te verhelpen.



Ontkalken

Verwijder eventuele kalkaanslag. Raadpleeg de instructies voor ontkalken op de volgende pagina.



Waterhardheid

Stel het waterhardheidsniveau opnieuw in.



Spoelcyclus

Wanneer de machine langere tijd niet is gebruikt.



Legingscyclus

Wanneer je de machine tijdelijk niet gebruikt en opbergt of voor vorstbescherming.



Snelstartgids

Raadpleeg de snelstartgids opnieuw.



Taal

Wijzig de taalinstellingen van het apparaat.



Fabrieksinstellingen

Verwijder alle instellingen en herstel de fabrieksinstellingen.

Tryk på for at vælge, og følg vejledningen på skærmen.



Rens mælkeskummer

Udføres dagligt for at rense damprørene, mælkeskummeren og for at forhindre tilstopninger.



Skyl mælkeskummer

Brug efter behov for at fjerne eventuelle tilstopninger i mælkeskummeren.



Afkalkning

Fjern eventuelt ophobet kalk fra maskinen. Se vejledningen på følgende side.



Vandets hårdhed

Nulstil vandets hårdhedsniveau.



Rensningscyklus

Når maskinen ikke har været brugt i længere tid.



Tømning

Når maskinen ikke skal bruges i længere tid, eller hvis den skal frostsikres.



Hurtig startvejledning

Se den hurtige startvejledning igen.



Sprog

Skift sprog i maskinen.



Fabriksindstillinger

Sletter alle indstillinger og gendanner fabriksindstillingerne.

Ontkalken / Afkalkning

NL

DK



Duurt ongeveer 15 minuten.

Varighed: ca. 15 minutter.



Læs de vigtige sikkerhedsmaatregelen op het ontkalkingspakket en raadpleeg de tabel voor de gebruiksfrequentie. Het ontkalkingsmiddel kan schadelijk zijn. Vermijd contact met ogen, huid en omliggende oppervlakken. De volgende tabel geeft de vereiste ontkalkingsfrequentie aan om optimale prestaties van de machine te verzekeren, afhankelijk van de waterhardheid. Neem voor aanvullende vragen over ontkalken contact op met **Nespresso**.

Læs de vigtige sikkerhedsoplysninger på pakken med afkalkningsmidlet, og kontrollér, hvor ofte maskinen skal afkalkes. Afkalkningsmidlet kan være helbredsskadeligt. Undgå kontakt med øjne og hud. Brug aldrig andre produkter end det **Nespresso**-afkalkningsmiddel, der købes hos **Nespresso**, for at undgå at beskadige maskinen. Følgende tabel viser, hvor ofte maskinen skal afkalkes for at kunne fungere optimalt, baseret på vandets hårdhed. Hvis du har yderligere spørgsmål angående afkalkning, kan du kontakte **Nespresso**.

Ontkalken: verwijderd kalkaanslag, zorgt dat de koffiesmaak behouden blijft en voorkomt schade aan de machine. De frequentie is afhankelijk van de waterhardheid en de gebruiksfrequentie. Voer een ontkalkingscyclus uit wanneer hierom wordt gevraagd. De machine wordt vergrendeld als de ontkalkingscyclus na 30 keer gebruiken nog niet is uitgevoerd. Er verschijnt een afteltimer voor vergrendeling om je te laten weten hoe vaak je de machine nog kunt gebruiken voordat deze wordt vergrendeld.

Afkalkning: Fjern kalkophobninger for at sikre den gode kaffesmag og forhindre beskadigelse af maskinen. Hvor ofte maskinen skal afkalkes afhænger af vandets hårdhed, og hvor meget maskinen bruges. Afkalk maskinen, når en meddelelse om det vises på skærmen. Maskinens funktioner blokeres midlertidigt, hvis maskinen har været brugt 30 gange uden afkalkning. En nedtælling til låsningen vises, så du kan se, hvor mange gange maskinen kan bruges, inden dens funktioner blokeres.



Navigeer naar het menu

en selecteer Ontkalken. Volg de instructies op het scherm.



Åbn menuen

og vælg Afkalkning. Følg vejledningen på skærmen.

Waterhardheidsniveaus / Vandets hårdhedsniveauer

Waterhardheid / Vandets hårdhed

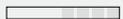
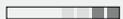
	App.	fH	dH	Ontkalken na / Afkalkes efter:	CaCO ₃	 (40 ml)
	Level 0	<5	<3	< 50 mg/l	2 200	
	Level 1	>7	>4	> 70 mg/l	1 600	
	Level 2	>13	>7	> 130 mg/l	1 100	
	Level 3	>25	>14	> 250 mg/l	800	
	Level 4	>38	>21	> 380 mg/l	600	

fH Waterhardheid Frankrijk / Fransk standard

dH Waterhardheid Duitsland / Tysk standard

CaCO₃ Calciumcarbonaat / Calciumkarbonat

Scherf/knoppen niet verlicht.	<ul style="list-style-type: none">- De machine schakelt automatisch UIT.- Druk op aan/uit-knop om de machine weer AAN te zetten.	<ul style="list-style-type: none">- Controleer het stopcontact: stekker, spanning, zekering.
Geen stoom of heet water.	<ul style="list-style-type: none">- De machine staat UIT. Druk op de aan/uit-knop om de machine weer aan te zetten.	<ul style="list-style-type: none">- Controleer het stopcontact: stekker, spanning, zekering.
Geen koffie, geen water, afwijkende doorstroming koffie.	<ul style="list-style-type: none">- Controleer of het waterreservoir correct is geplaatst. Indien deze leeg is, vul je deze met vers drinkwater.	<ul style="list-style-type: none">- Ontkalk de machine indien nodig.
Koffie is niet warm genoeg.	<ul style="list-style-type: none">- Verwarm kopje voor met de knop voor heet water.	<ul style="list-style-type: none">- Ontkalk de machine indien nodig.
De hendel voor capsules sluit niet volledig.	<ul style="list-style-type: none">- Maak de capsulehouder leeg.	<ul style="list-style-type: none">- Controleer of er geen capsules in de machine verstopt zitten. (Opmerking: steek je vingers niet in de machine).
Lekkage (water onder het de machine).	<ul style="list-style-type: none">- Maak de opvangbak leeg.- Controleer of de opvangbak stevig is geplaatst.	<ul style="list-style-type: none">- Neem contact op met Nespresso als het probleem aanhoudt.
Koffie stroomt niet door, water stroomt rechtstreeks in de capsulehouder (ondanks geplaatste capsule).	<ul style="list-style-type: none">- Zorg ervoor dat de hendel voor capsules in de gesloten stand staat.	<ul style="list-style-type: none">- Maak de capsulehouder leeg en controleer of er geen capsules in de machine verstopt zitten. Opmerking: steek je vingers niet in de machine.- Neem contact op met Nespresso als het probleem aanhoudt.
Scherf is moeilijk af te lezen.	<ul style="list-style-type: none">- De helderheid van het scherm staat op een lage instelling.- Druk op de aan/uit-knop om het scherm in te schakelen.	<ul style="list-style-type: none">- Pas de helderheid van het scherm aan. Navigeer naar het menu en selecteer Schermhelderheid.
Het bericht Waterreservoir vullen blijft op het scherm staan (waterreservoir is vol).	<ul style="list-style-type: none">- Controleer of het waterreservoir correct is geplaatst.	<ul style="list-style-type: none">- Neem contact op met Nespresso als het probleem aanhoudt.
Ontkalkingssignaal wordt weergegeven.	<ul style="list-style-type: none">- Ontkalk de machine.	<ul style="list-style-type: none">- Navigeer naar het menu Ontkalken. Volg de instructies op het scherm.
De machine staat AAN, maar werkt niet meer.	<ul style="list-style-type: none">- Druk op de aan/uit-knop om de machine UIT te zetten.- Wacht 60 minuten en druk op de aan/uit-knop om de machine weer aan te zetten.	<ul style="list-style-type: none">- Neem contact op met Nespresso als het probleem aanhoudt.
Touchscreen werkt niet.	<ul style="list-style-type: none">- Druk op de aan/uit-knop om de machine UIT te zetten.- Druk opnieuw op de aan/uit-knop om de machine AAN te zetten.	<ul style="list-style-type: none">- Neem contact op met Nespresso als het probleem aanhoudt.
Touchscreen staat in winkelmodus.	<ul style="list-style-type: none">- Om de winkelmodus te sluiten, druk je op de aan/uit-knop om de machine UIT te zetten. Druk opnieuw op de aan/uit-knop om de machine weer aan te zetten.	

NL Problemen oplossen voor bereiding van melkschuim

Stoomcyclus voor melk start niet.	<ul style="list-style-type: none">- Controleer of het waterreservoir correct is geplaatst. Indien het leeg is, vul je het met vers drinkwater.- Controleer de stoomtip op eventuele verstoppingen en zorg ervoor dat de stoompijp omlaag staat.	
Kwaliteit van het schuim is niet goed.	<ul style="list-style-type: none">- Zorg dat je gekoelde, gepasteuriseerde volle of halfvolle melk gebruikt (ongeveer 4-6 °C). Voor de beste kwaliteit gebruik je een net geopend pak melk.- Controleer de melkschuiminstellingen.	<ul style="list-style-type: none">- Gebruik de meegeleverde melkkan.- Reinig na ieder gebruik zowel de melkkan als het stoompijpje.- Voltooi de reinigingscyclus voor het stoompijpje. Navigeer naar het menu en selecteer: Stoompijpje reinigen. Volg de instructies op het scherm.
Stoom is erg nat.	<ul style="list-style-type: none">- Gebruik vers drinkwater.- Gebruik geen sterk gefilterd, gedemineraliseerd of gedestilleerd water.	
Melk loopt over.	<ul style="list-style-type: none">- Vul de kan met een gepaste hoeveelheid melk. Vul NIET tot boven MAX-niveau.- Het minimum- en maximumniveau zijn aangegeven aan de binnen- en buitenkant van de melkkan.	<ul style="list-style-type: none">- Om te voorkomen dat de melk overloopt, verminder je het melkvolume en/of verminder je het melkschuimniveau. Dit varieert afhankelijk van de melksoort.
Melk is te warm.	<ul style="list-style-type: none">- Gebruik alleen de meegeleverde melkkan.- Zorg ervoor dat de melkkan correct op de temperatuursensor in de opvangbak is geplaatst.- Zorg ervoor dat de temperatuursensor in de opvangbak droog en schoon is.	<ul style="list-style-type: none">- Verlaag de ingestelde melktemperatuur.
Melk is niet warm genoeg.	<ul style="list-style-type: none">- Verwarm het kopje voor.- Gebruik de meegeleverde melkkan.- Zorg ervoor dat de melkkan op de temperatuursensor in de opvangbak is geplaatst.	<ul style="list-style-type: none">- Verhoog de ingestelde melktemperatuur.- Controleer of de stoomtip verstopt is.
Waarschuwing Stoompijpje reinigen verschijnt.	<ul style="list-style-type: none">- Reinig het stoompijpje.	<ul style="list-style-type: none">- Navigeer naar het menu en selecteer Stoompijpje reinigen.- Volg de instructies op het scherm.

Intet lys i skærm/knapper.	<ul style="list-style-type: none"> - Maskinen slukker automatisk. - Tryk på tænd/sluk-knappen for at tænde for maskinen. 	<ul style="list-style-type: none"> - Kontroller stikkontakten: stik, spænding, sikring.
Ingen damp eller varmt vand.	<ul style="list-style-type: none"> - Maskinen er slukket. Tryk på tænd/sluk-knappen for at tænde for maskinen. 	<ul style="list-style-type: none"> - Kontroller stikkontakten: stik, spænding, sikring.
Ingen kaffe, intet vand, forandret kaffestrøm.	<ul style="list-style-type: none"> - Kontroller, om vandtanken er korrekt placeret. Hvis den er tom, skal den fyldes med frisk drikkevand. 	<ul style="list-style-type: none"> - Afkalk maskinen om nødvendigt.
Kaffen er ikke varm nok.	<ul style="list-style-type: none"> - Opvarm koppen ved at trykke på knappen til varmt vand. 	<ul style="list-style-type: none"> - Afkalk maskinen om nødvendigt.
Kapselhåndtaget lukker ikke helt.	<ul style="list-style-type: none"> - Tøm kapselbeholderen. 	<ul style="list-style-type: none"> - Kontrollér, at kapsler ikke sidder fast inde i maskinen. (Bemærk: stik ikke fingre ind i maskinen)
Læk (vand under maskinen).	<ul style="list-style-type: none"> - Tøm drypbakken, hvis den er fuld. - Kontrollér, at drypbakken er korrekt indsat. 	<ul style="list-style-type: none"> - Hvis det ikke løser problemet, skal du kontakte Nespresso.
Ingen kaffe, vandet ledes direkte ned i kapselbeholderen (selvom der er en kapsel i).	<ul style="list-style-type: none"> - Kontrollér, at kapselhåndtaget er lukket. 	<ul style="list-style-type: none"> - Tøm kapselbeholderen, og kontrollér, at der ikke sidder nogen kapsler fast i maskinen. (BEMÆRK: Stik ikke fingre ind i maskinen) Hvis det ikke løser problemet, skal du kontakte Nespresso.
Skærmen lyser kun svagt og er svært at læse.	<ul style="list-style-type: none"> - Skærmens lysstyrke er sat til en lav indstilling. - Tryk på tænd/sluk-knappen for at tænde for maskinen. 	<ul style="list-style-type: none"> - Juster indstillingen for skærmens lysstyrke. Åbn menuen, og vælg Lysstyrke.
Skærmen viser, at vandtanken skal fyldes, selvom den er fuld.	<ul style="list-style-type: none"> - Kontrollér, at vandtanken er korrekt placeret. 	<ul style="list-style-type: none"> - Hvis det ikke løser problemet, skal du kontakte Nespresso.
Skærmen viser, at maskinen skal afkalkes.	<ul style="list-style-type: none"> - Afkalk maskinen 	<ul style="list-style-type: none"> - Åbn menuen, og vælg Afkalkning. Følg anvisningerne på skærmen.
Maskinen er tændt, men fungerer ikke.	<ul style="list-style-type: none"> - Tryk på tænd/sluk-knappen for at slukke for maskinen. - Vent 60 minutter, og tryk på tænd/sluk-knappen for at tænde for maskinen. 	<ul style="list-style-type: none"> - Hvis det ikke løser problemet, skal du kontakte Nespresso.
Berørings-skærmen virker ikke.	<ul style="list-style-type: none"> - Tryk på tænd/sluk-knappen for at slukke for maskinen. Tryk på tænd/sluk-knappen igen for at tænde for maskinen. 	<ul style="list-style-type: none"> - Hvis det ikke løser problemet, skal du kontakte Nespresso.
Berørings-skærmen er i demotilstanden.	<ul style="list-style-type: none"> - For at forlade demotilstanden skal du trykke på tænd/sluk-knappen for at slukke for maskinen. Tryk på tænd/sluk-knappen for at tænde for maskinen. 	

DK Fejlfinding af problemer med tilberedning af mælkeskum

Mælkeskumning starter ikke.	<ul style="list-style-type: none">- Kontroller, om vandtanken er korrekt placeret. Hvis den er tom, skal den fyldes med frisk drikkevand.- Kontrollér, at spidsen på mælkeskummeren ikke er tilstoppet, og sørg for, at mælkeskummeren er korrekt nedsænket	
Kvaliteten af skummet er ringe.	<ul style="list-style-type: none">- For at få en optimal mælkeskum anbefales det, at du bruger homogeniseret sødmælk eller letmælk ved køleskabstemperatur. De bedste resultater opnås med mælk, der lige er blevet åbnet.- Kontrollér indstillingen for mælkeskum.	<ul style="list-style-type: none">- Brug den medfølgende mælkekande.- Rengør både mælkekanden og mælkeskummeren efter brug.- Kør mælkeskummerens rengøringscyklus. Åbn menuen, vælg.- Rens mælkeskummer, og følg anvisningerne på skærmen.
Dampen er meget fugtig.	<ul style="list-style-type: none">- Brug frisk drikkevand.- Brug ikke filtreret, demineraliseret eller destilleret vand.	
Mælken flyder over.	<ul style="list-style-type: none">- Brug en passende mængde mælk i kanden. Fyld IKKE kanden til over MAX-mærket.- Minimum- og maksimumniveauet er markeret på indersiden og ydersiden af mælkekanden.	<ul style="list-style-type: none">- Hvis der er for meget mælkeskum, skal du bruge mindre mælk og/eller reducere indstillingen for skumniveau. Det afhænger også af mælketypen.
Mælken er for varm.	<ul style="list-style-type: none">- Brug den medfølgende mælkekande.- Sørg for, at mælkekanden er placeret på temperatursensoren i drypbakken.	<ul style="list-style-type: none">- Brug en højere indstilling for mælketemperatur.
Mælken er ikke varm nok.	<ul style="list-style-type: none">- Varm koppen op.- Brug den medfølgende mælkekande.- Sørg for, at mælkekanden er placeret på temperatursensoren i drypbakken.	<ul style="list-style-type: none">- Brug en højere indstilling for mælketemperatur.- Kontrollér, at spidsen på mælkeskummeren ikke er tilstoppet.
Skærmen viser meddelelsen Rens mælkeskummer.	<ul style="list-style-type: none">- Rens mælkeskummeren.	<ul style="list-style-type: none">- Åbn menuen, og vælg Rens mælkeskummer. Følg vejledningen på skærmen.

Weggooien en milieubescherming / Bortskaffelse og miljøoplysninger



Deze machine bevat materiaal dat gerecycled kan worden. Het sorteren van de resterende afvalmaterialen vereenvoudigt het recyclen van basismaterialen. Lever deze machine in bij een speciaal inzamelpunt. Ga voor meer informatie over het weggooien van deze machine naar de gemeente.

Apparat indeholder værdifulde materialer, der kan genvindes og genbruges. Når et udtjent produkt afleveres på en genbrugsplads, kan de forskellige råstoffer udtrækkes og genanvendes. Aflever derfor det udtjente apparat det korrekte sted på din lokale genbrugsstation. Du kan finde den nærmeste genbrugsplads på din kommunes hjemmeside.

Contact opnemen met **Nespresso** / Kontakt **Nespresso**

Omdat we mogelijk niet zijn voorzien op alle gebruikstoepassingen van deze machine, kun je voor aanvullende informatie, als je problemen hebt of gewoon voor advies contact opnemen met **Nespresso** of een geautoriseerde **Nespresso**-vertegenwoordiger.

De contactgegevens van **Nespresso** of een geautoriseerde **Nespresso**-vertegenwoordiger zijn te vinden op **nespresso.com**

Da det er umuligt at forudse alle tænkelige situationer, der kan opstå under brug af apparatet, skal du være velkommen til at kontakte **Nespresso** eller en autoriseret **Nespresso**-forhandler, hvis du har spørgsmål eller brug for gode råd om brug af apparatet.

Kontaktoplysninger til **Nespresso** eller en autoriseret **Nespresso**-forhandler findes i folderen "Velkommen til **Nespresso**" i produktpakken eller på **nespresso.com**

NESPRESSO-GARANTIE

Nespresso biedt voor dit product een garantie van twee jaar tegen defecten veroorzaakt door gebrekkige afwerking en materialen.

De garantieperiode gaat in op de datum van aankoop. **Nespresso** vereist het originele aankoopbewijs om de datum vast te stellen. Tijdens de garantieperiode zal **Nespresso** elk defect product naar eigen goeddunken kosteloos repareren of vervangen.

De garantie voor de vervangende producten of gerepareerde onderdelen loopt zo lang als de resterende originele garantieperiode of zes maanden indien dit minder dan zes maanden is.

Deze beperkte garantie is niet van toepassing op enig defect als gevolg van nalatigheid, ongevallen, verkeerd gebruik of enige andere reden buiten

redelijke controle van **Nespresso**, met inbegrip van maar niet beperkt tot: normale slijtage, nalatigheid of het niet volgen van de productinstructies, onjuist of onvoldoende onderhoud, kalkafzettingen of ontkalking, aansluiting met onjuiste voeding, ongeautoriseerde aanpassingen aan of reparatie van het product, gebruik voor commerciële doeleinden, brand, bliksem, overstroming of andere externe oorzaken.

Deze garantie is alleen geldig in het land van aankoop of in andere landen waar **Nespresso** hetzelfde model met identieke technische specificaties verkoopt of repareert. Garantieservice buiten het land van aankoop is beperkt tot de algemene voorwaarden van de overeenkomstige garantie van het land waarin de dienst wordt

aanboden. Als de kosten van de reparatie of vervanging niet door deze garantie worden gedekt, zal **Nespresso** de eigenaar hiervan op de hoogte brengen en worden de kosten aan de eigenaar in rekening gebracht.

Behalve voor zover toegestaan door de toepasselijke wetgeving, sluiten de voorwaarden van deze beperkte garantie de verplichte wettelijke rechten die van toepassing zijn op de verkoop van dit product niet uit, beperken of wijzigen ze deze niet en vormen ze een aanvulling op die rechten. Als je denkt dat je product defect is, neem je contact op met **Nespresso**. Zij vertellen je wat je kunt doen.

Bezoek onze website www.nespresso.com voor contactgegevens.

NESPRESSO-GARANTI

Nespresso stiller en garanti om, at produktet ikke lider af defekter mht. materialer og udførelse, i en periode på 2 år.

Garanti perioden begynder på købsdatoen, og det originale købsbevis skal forevises *Nespresso* på forlangende for at fastsætte den præcise dato. I løbet af garanti perioden vil *Nespresso* efter eget skøn enten vælge at reparere eller erstatte et defekt produkt uden beregning for ejeren.

Den udskiftede eller reparerede produkt del er kun omfattet af garanti for den resterende periode af den oprindelige garanti periode eller seks måneder, alt efter hvilken periode der er længst.

Denne begrænsede garanti gælder ikke for fejl, der skyldes uagtsomhed, uheld, forkert brug eller andre årsager uden for *Nespresso* rimelige

kontrol, herunder, men ikke begrænset til: normal slitage, uagtsomhed eller manglende overholdelse af instruktioner i brugervejledningen, forkert eller utilstrækkelig vedligeholdelse, kalkaflejringer eller forkert afkalkning, tilslutning til forkert strømforsyning, uautoriseret produktmodifikation eller -reparation, brug til kommercielle formål, brand, lynnedslag, oversvømmelse eller andre eksterne årsager.

Denne garanti gælder kun i købslandet eller i sådanne andre lande, hvor *Nespresso* sælger eller servicere den samme model med identiske tekniske specifikationer. Garantidækningen uden for købslandet er begrænset til vilkårene og betingelserne for den tilsvarende garanti i det pågældende land. Hvis omkostningerne til reparationer eller udskiftning ikke er dækket af

denne garanti, vil *Nespresso* underrette ejeren om dette, og omkostningerne dækkes af ejeren.

*Nespresso*s eventuelle ansvar, der måtte gøre sig gældende i forbindelse med produktet, dækkes udelukkende af denne begrænsede garanti. Bortset fra i det omfang, som er tilladt i henhold til gældende lov, udelukker, begrænser eller ændrer betingelserne i denne begrænsede garanti ikke de obligatoriske lovmæssige rettigheder, der gælder for salget af dette produkt, og stilles i forlængelse af disse rettigheder. Hvis du har en formodning om, at dit produkt er defekt, skal du kontakte *Nespresso* angående videre forløb med henblik på en udbedring af defekten.

Kontakt oplysningerne findes på vores hjemmeside på www.nespresso.com.

Nespresso Creatista Pro

Nespresso Creatista Pro

Gracias por comprar *Nespresso Creatista Pro*, la máquina con la que prepararás cafés con leche de calidad profesional.

Parabéns por ter adquirido a Nespresso Creatista Pro, a máquina que permite fazer café com leite de qualidade profissional.

ES Contenido de la caja
PT Conteúdo da embalagem



1 Máquina de café **Creatista Pro**

Máquina de café **Creatista Pro**



2 **Caja de degustación** de cápsulas *Nespresso*

Caixa de amostra de amostra de cápsulas *Nespresso*



3 Jarra para **leche**

Jarro de **leite**



4 *Nespresso* **Welcome Brochure**

Folheto de boas-vindas da *Nespresso*

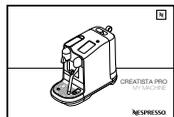

5 Manual de **usuario**

Manual do **utilizador**

6 **1 x Water Hardness Test Strip**, in the User Manual

1 x tira de teste de dureza da água, no manual do utilizador (im Benutzerhandbuch)



Creatista Pro

LA EXPERIENCIA DEL ESPRESSO CLÁSICO

Gracias al sistema *Nespresso* Original puedes disfrutar de la esencia de un espresso solo o con leche. Inspirada en la tradición italiana del café, esta experiencia intemporal está a tu alcance con solo pulsar un botón. Las máquinas y cápsulas *Nespresso* Original ofrecen una variedad de aromas que se adaptan a todo tipo de preferencias de café. Espresso o lungo, solo o en una preparación con leche, siempre acompañado de una crema suave o una exquisita espuma. Esto solo es posible gracias a la presión de 19 bar de todas las máquinas, que permite extraer los aromas extraordinarios de cada cápsula para liberarlos en tu taza. *Nespresso* Original, clásico a su manera.

A EXPERIÊNCIA DE UM ESPRESSO CLÁSSICO

Com o sistema *Nespresso* Original, será convidado a apreciar a essência de um café espresso, com ou sem leite. Inspirada na tradição do café italiano, é uma experiência intemporal com o toque de um botão. As máquinas e cápsulas *Nespresso* Original oferecem uma variedade de aromas para todos os gostos. Café espresso ou lungo, black ou uma receita, sempre em camadas com um crema macio e uma espuma indulgente. Tal só é possível graças à pressão de 19 bar em todas as máquinas *Nespresso*. *Nespresso* Original, clássico à sua maneira.

Especificaciones del modelo J620

Especificações da J620

~ 220-240 V, 50-60 Hz, 2300 W

Pmax 19 bar / 1.9 MPa

kg ~ 6,65 kg / 14.7 lbs

l 2 L / 68 fl.oz

l 25,1 cm 9,8 pol **l** 41,8 cm 16,5 pol **l** 49,9 cm 19,6 pol

<i>Medidas de seguridad</i> / Precauções de segurança	84
<i>Vista general de la máquina</i> / Descrição geral da máquina	92
<i>Primer uso</i> / Primeira utilização	93
<i>Menú de bebidas</i> / Menu de bebidas	94
<i>Ajustes de café</i> / Definições de café	95
<i>Café con leche</i> / Café com leite	98
<i>Café solo</i> / Café normal	97
<i>Consejos para preparar el café</i> / Sugestões de preparação de café	98
<i>Limpieza diaria</i> / Limpeza diária	99
<i>Mantenimiento</i> / Manutenção	100
<i>Descalcificación</i> / Descalcificação	101
<i>Dureza del agua</i> / Dureza da água	101
<i>Resolución de problemas</i> / Resolução de problemas	102
<i>Contactar con Nespresso</i> / Contactar com a Nespresso	106
<i>Reciclaje y protección medioambiental</i> / Eliminação e proteção ambiental	106
<i>Garantía limitada</i> / Garantia limitada	107



⚠ PRECAUCIÓN: las medidas de seguridad forman parte del aparato. Léelas detenidamente antes de usar el aparato por primera vez. Guárdalas en un lugar fácilmente localizable para futuras consultas.

⚠ PRECAUCIÓN: cuando veas este símbolo, sigue las medidas de seguridad para evitar cualquier daño o peligro.

i INFORMACIÓN: cuando veas este símbolo, sigue las recomendaciones para utilizar siempre el aparato de manera correcta y segura.

⚡ ADVERTENCIA: cuando veas este símbolo, sigue las instrucciones para evitar el riesgo de descarga eléctrica y lesiones.

🔌 No enciendas el aparato si el cable de alimentación está dañado.

Este aparato se ha diseñado para elaborar bebidas de conformidad con las instrucciones que se proporcionan en este documento.

- Este aparato no debe utilizarse para fines distintos de su uso previsto.
- No utilices el aparato si está en un espacio cerrado o dentro de un armario.
- Este aparato se ha diseñado para ser usado en interiores y en condiciones de temperatura no extremas.
- Protege el aparato de la luz solar directa y la exposición prolongada a salpicaduras de agua y humedad.
- Este es un aparato exclusivamente doméstico. No está

diseñado para usarse en: cocinas para personal en tiendas, oficinas ni otros espacios de trabajo; cortijos; por clientes de hoteles, moteles y otros tipos de alojamiento residencial; casas de huéspedes.

- Este aparato puede ser utilizado por niños a partir de 8 años, siempre que se les vigile debidamente, se les hayan facilitado las instrucciones sobre cómo usar el aparato de forma segura y sean plenamente conscientes de los peligros que implica dicho uso. Los niños no deben limpiar el aparato ni realizar tareas de mantenimiento a menos que sean mayores de 8 años y lo hagan bajo la supervisión de un adulto.
- Mantén el aparato y su cable fuera del alcance de los niños menores de 8 años.
- Este aparato es apto para personas con capacidades físicas, sensoriales o mentales reducidas, o sin experiencia ni conocimientos suficientes, siempre y cuando se les supervise o se les instruya sobre cómo utilizar el aparato de manera segura y sean plenamente conscientes de los peligros que implica dicho uso.
- Los niños no deben usar el aparato como un juguete.
- El fabricante no asumirá ninguna responsabilidad y la garantía quedará anulada en caso de uso comercial, manipulación/utilización inapropiados del aparato, daños derivados del uso para otros fines, operación incorrecta, arreglos por parte de personal no cualificado o incumplimiento de las instrucciones.

Evita el riesgo de descargas eléctricas fatales e incendios.

- En caso de emergencia, desenchufa inmediatamente el cable de la toma de corriente.
- Conecta el cable del aparato solo a tomas de corriente adecuadas, accesibles y conectadas a tierra. Comprueba que el voltaje de la fuente de alimentación coincida con el que se especifica en la placa de datos de servicio. La garantía no cubre el uso de una red eléctrica incorrecta.

El aparato debe enchufarse solo después de haber realizado la instalación.

- No coloques el cable de alimentación sobre bordes afilados, no lo aplastes ni dejes que quede colgando.
- Mantén el cable de alimentación alejado del calor y la humedad.
-  Si el cable de alimentación está dañado, debe reemplazarlo el fabricante, el técnico de servicio u otra persona cualificada a fin de evitar riesgos.
- No utilices el aparato si el cable de alimentación está dañado; devuélvelo a Nespresso o a un representante autorizado de Nespresso.
- Si necesitas una regleta, utiliza una equipada con un

cable de tierra que disponga de un conductor de sección transversal de 1,5 mm² o apto para la corriente indicada.

- Para evitar posibles peligros, no coloques nunca el aparato sobre superficies calientes ni junto a ellas, ya sean radiadores, fogones, hornos, hornillos de gas, llama, etcétera.
- Coloca siempre el aparato en una superficie horizontal, estable y uniforme. La superficie debe ser resistente al calor y a líquidos como agua, café, descalcificadores u otros similares.
- Desenchufa el aparato de la toma de corriente si no lo vas a utilizar durante un período prolongado. Para evitar posibles daños cuando desenchufas el aparato, tira del enchufe y no del cable.

- Desenchufa el aparato de la toma de corriente y deja que se enfríe antes de proceder a limpiarlo o realizar tareas de mantenimiento.
- Nunca toques el cable de alimentación con las manos mojadas.
- Nunca sumerjas en agua ni en ningún otro líquido el aparato ni ninguno de sus componentes.
- Nunca coloques el aparato o parte de él en el lavavajillas.
- Es peligroso que la electricidad y el agua entren en contacto ya que existe el riesgo de descargas eléctricas fatales.
- No abras el aparato. ¡Riesgo de descarga eléctrica en el interior!
- No introduces nada en las ranuras o aberturas. De lo contrario, se corre peligro de incendio o descarga eléctrica.

Evita posibles daños mientras el aparato esté en funcionamiento.

- Si programas la máquina para preparar más de 150 ml de café, deja que la máquina se enfríe durante 5 minutos antes de preparar otro café para evitar que se sobrecaliente.
- Vigila el aparato siempre que esté en funcionamiento.
- No utilices el aparato si está dañado o no funciona perfectamente. Desenchufa de inmediato el cable de la toma de corriente. Contacta con Nespresso o con un representante autorizado de Nespresso para que la examine, repare o ajuste.
-  Un aparato dañado puede provocar descargas eléctricas, quemaduras e incendios.
- Siempre cierra el compartimento para cápsulas

por completo y no lo abras durante el funcionamiento. De lo contrario, se corre riesgo de quemaduras.

- No coloques los dedos debajo de la salida de café, ya que puedes sufrir quemaduras.
- No introduces los dedos donde van las cápsulas, ya que podrías sufrir lesiones.
- No toques el compartimento de cápsulas después de preparar un café ya que puedes sufrir quemaduras. El agua puede fluir alrededor de la cápsula si las cuchillas no la han perforado correctamente, lo que podría dañar el aparato.
- No utilices nunca una cápsula dañada o deforme. Si una cápsula se atasca en el compartimento para cápsulas, apaga y desenchufa la máquina antes de manipularla. Contacta con Nespresso o con

un representante autorizado de Nespresso.

- Un uso inapropiado puede provocar lesiones.
- Llena el depósito solo con agua fresca y potable.
- Vacía el depósito de agua si no vas a usar el aparato durante un período de tiempo prolongado (vacaciones, etc.).
- Cambia el agua del depósito si llevas un fin de semana o un intervalo de tiempo similar sin usar el aparato.
- No uses el aparato sin la bandeja y la rejilla de goteo para evitar que se derrame líquido alrededor de la máquina.
- No uses ningún producto de limpieza fuerte o abrasivo. Limpia la superficie del aparato con un paño húmedo y un producto de limpieza suave.
- Para limpiar la máquina solo debes usar utensilios limpios.
- No utilices materiales abrasivos que pudieran dañar la superficie de la máquina.
- Cuando saques la máquina de la caja, retira el film plástico y deséchalo.
- Este aparato está diseñado para las cápsulas de café Nespresso, disponibles exclusivamente en Nespresso o a través de un representante autorizado de Nespresso.
- Este aparato está diseñado para utilizar solo leche de vaca y no otros productos/leches alternativas (como leche de soja, leche de avena o leche de almendra). Por lo tanto, no es apto para intolerantes a la lactosa o personas alérgicas a la leche.

- Todos los aparatos de Nespresso se someten a controles rigurosos. Algunas unidades elegidas al azar se someten a pruebas de fiabilidad. Por tanto, algunas máquinas pueden mostrar indicios de haberse utilizado con anterioridad.
- Nespresso se reserva el derecho a cambiar las instrucciones sin notificación previa.
- Esta máquina contiene imanes.

Descalcificación

- Cuando se usa de manera apropiada, la solución de descalcificación de Nespresso ayuda a asegurar el correcto funcionamiento de la máquina durante su vida útil y a que el que café se extraiga tan bien como el primer día.

GUARDA ESTAS INSTRUCCIONES Entrégalas al siguiente usuario. Este Manual de instrucciones también está disponible en versión PDF en la página web nespresso.com



⚠ CUIDADO: as precauções de segurança fazem parte do aparelho. Leia-as atentamente antes de utilizar o seu novo aparelho pela primeira vez. Mantenha-as num local de fácil acesso para consulta posterior.

⚠ CUIDADO: quando for apresentado este sinal, consulte as precauções de segurança para evitar possíveis danos e ferimentos.

ℹ INFORMAÇÃO: quando for apresentado este sinal, siga os conselhos para a utilização correta e segura do seu aparelho.

⚡ AVISO: Quando vir este sinal, siga as instruções para evitar riscos elétricos que podem resultar em ferimentos.

🔌 Se o cabo estiver danificado, não utilize o aparelho.

O aparelho foi concebido para preparar bebidas de acordo com estas instruções.

- Não utilize o aparelho para outra função diferente da utilização a que se destina.
- Não opere o aparelho se estiver num espaço fechado ou dentro de um armário.
- Este aparelho foi concebido apenas para utilização no interior e em condições normais de temperatura.
- Proteja o aparelho contra os efeitos da luz solar direta, salpicos prolongados de água e humidade.
- Este aparelho destina-se apenas a uso doméstico. Não se destina a ser utilizado em: áreas de cozinha dos funcionários em lojas, escritórios e outros

ambientes de trabalho; quintas; por clientes em hotéis, motéis e outros ambientes residenciais; ambientes de hospedarias.

- Este aparelho pode ser utilizado por crianças a partir de 8 anos de idade, desde que estejam sob supervisão e se receberam instruções sobre a utilização em segurança do aparelho e forem conscientes dos perigos inerentes. As tarefas de limpeza do aparelho e de manutenção realizadas pelo utilizador não devem ser executadas por crianças a menos que tenham mais de 8 anos e sejam supervisionados por um adulto.
- Mantenha o aparelho e o seu cabo fora do alcance das crianças com idade inferior a 8 anos.
- Este aparelho pode ser utilizado por pessoas com capacidades físicas, sensoriais ou mentais reduzidas, ou cuja experiência ou conhecimento não seja suficiente, desde que supervisionadas ou se tiverem recebido instruções sobre a utilização em segurança do aparelho e compreenderem os perigos.
- As crianças não devem utilizar o dispositivo como um brinquedo.
- O fabricante declina qualquer responsabilidade e a garantia não é aplicável para qualquer utilização comercial, manuseamento ou utilização inadequada do aparelho, quaisquer danos resultantes da utilização para outros fins, utilização incorreta, reparação por amadores ou incumprimento das instruções.

Evite o risco de choque elétrico fatal e incêndio.

- Em caso de emergência: remova imediatamente a ficha da tomada.
- Apenas ligue o aparelho em tomadas adequadas com ligação à terra e facilmente acessíveis. Certifique-se de que a tensão da fonte de energia é igual à especificada na placa de características. A utilização de uma ligação incorreta anula a garantia.

O aparelho apenas deve ser ligado após a instalação.

- Não puxe o fio sobre arestas afiadas, nem o prenda ou deixe pendurado.
- Mantenha o fio afastado do calor e da humidade.
-  Se o cabo de alimentação estiver danificado, deve ser substituído pelo fabricante, o seu agente de serviço ou pessoas qualificadas, para evitar todos os riscos.
- Se o cabo estiver danificado, não utilize o aparelho; devolva o aparelho à *Nespresso* ou a um representante autorizado da *Nespresso*.
- Se for necessário um cabo de extensão, utilize apenas um cabo com ligação à terra com uma secção transversal do condutor de pelo menos 1,5 mm² ou potência de entrada correspondente.
- Para evitar danos perigosos, nunca coloque o aparelho sobre ou ao lado de superfícies quentes, como radiadores, fogões, fornos, queimadores a gás, chama aberta ou similares.
- Coloque-o sempre numa superfície horizontal, estável e plana. A superfície deve ser resistente ao calor e a líquidos, como água, café, descalcificador ou líquidos semelhantes.
- Desligue o aparelho da rede elétrica quando não utilizar durante um longo período. Desligue puxando a ficha e não pelo cabo porque pode provocar danos.
- Antes de limpar e efetuar a manutenção, retire a ficha da tomada e deixe o aparelho arrefecer.
- Nunca toque no cabo com as mãos molhadas.
- Nunca submerja o aparelho ou parte do mesmo em água

- ou qualquer outro líquido.
- Nunca submerja o aparelho ou parte do mesmo na máquina de lavar louça.
- A combinação de água e electricidade é perigosa e pode provocar choques elétricos fatais.
- Não abra o aparelho. Tensão perigosa no interior!
- Não coloque nada nas ranhuras. Pode provocar um incêndio ou choque elétrico!

Evite possíveis danos ao operar o aparelho.

- Se programar volumes de café superiores a 150 ml (5 oz), deixe a máquina arrefecer durante 5 minutos antes de fazer o próximo café para evitar o risco de sobreaquecimento!
- Não deixe o aparelho sem supervisão durante a utilização.
- Não utilize o aparelho

PT PRECAUÇÕES DE SEGURANÇA

se estiver danificado ou funcionar incorretamente.

Retire imediatamente a ficha da tomada.

Contacte a *Nespresso* ou o representante autorizado da *Nespresso* para verificação, reparação ou ajuste.

- ⚠ Um aparelho danificado pode provocar choques elétricos, queimaduras e incêndios.
- Feche sempre completamente a alavanca e nunca a abra durante o funcionamento. Podem ocorrer queimaduras.
- Não coloque os dedos sob a saída do café, risco de queimaduras.
- Não coloque os dedos no compartimento da cápsula ou no canal da cápsula. Perigo de ferimentos!
- Não toque no compartimento da cápsula imediatamente após a extração devido

ao risco de queimaduras. A água pode fluir em volta de uma cápsula se não for perfurada pelas lâminas e danificar o aparelho.

- Nunca utilize uma cápsula danificada ou deformada. Se uma cápsula estiver bloqueada no compartimento de cápsulas, desligue a máquina e retire a ficha da tomada antes de qualquer ação. Contacte a *Nespresso* ou o representante autorizado da *Nespresso*.
- A utilização incorreta pode resultar em ferimentos.
- Encha o depósito de água apenas com água fresca potável.
- Esvazie o depósito de água se o aparelho não for utilizado durante um longo período de tempo (férias, etc.).
- Substitua a água no depósito de água quando o aparelho não for utilizado

durante um fim de semana ou um período de tempo semelhante.

- Não utilize o aparelho sem a bandeja e a placa de gotejamento para evitar o derramamento de líquido nas superfícies circundantes.
- Não utilize produtos de limpeza agressivos nem solventes. Utilize um pano húmido e um agente de limpeza suave para limpar a superfície do aparelho.
- Para limpar a máquina, utilize apenas ferramentas de limpeza limpas.
- Não utilize materiais abrasivos que possam danificar a superfície do equipamento.
- Ao desempacotar a máquina, remova a película plástica e elimine-o.
- Este aparelho foi concebido para as cápsulas de café *Nespresso* disponíveis

exclusivamente através da *Nespresso* ou do seu representante autorizado *Nespresso*.

- Este equipamento destina-se especificamente a utilizar com leite de vaca, não deve ser utilizado com outros produtos/leite alternativo (leite de soja, leite de aveia, leite de amêndoa), portanto, não é adequado para pessoas com intolerância à lactose ou alergia ao leite.
- Todos os aparelhos *Nespresso* passam por controlos rigorosos. São realizados testes de fiabilidade em condições práticas de forma aleatória em unidades selecionadas. Por este motivo, o aparelho pode apresentar sinais de uso prévio.
- A *Nespresso* reserva o direito de alterar as instruções sem aviso prévio.

- Esta máquina contém ímanes.

Descalcificação

- O agente descalcificante *Nespresso*, quando usado corretamente, ajuda a garantir o funcionamento adequado da sua máquina durante a vida útil e que a sua experiência é tão perfeita como no primeiro dia.

GUARDE ESTAS INSTRUÇÕES

Entregue-as a qualquer utilizador posterior.

Este manual de instruções também está disponível como PDF em [nespresso.com](https://www.nespresso.com)

ES Vista general de la máquina /
PT Descrição geral da máquina

Power button
Botão Ligar/desligar

LCD touch screen
Ecrã tátil LCD

Lever for capsule insertion
Alavanca para introdução da cápsula

Capsule container
Recipiente de cápsulas

Pop out cup support
Suporte de cápsulas emergente

Removable drip grid
Bandeja de gotejamento
removível

Drip tray baffle
Placa da bandeja de gotejamento

Removable drip tray
with full indicator
Bandeja de gotejamento
removível com indicador
de cheio

Easy clean
steam wand
Vaporizador
de limpeza
fácil

Milk jug
temperature
sensor
Sensor de
temperatura
do jarro de
leite

Milk jug
Jarro de leite

Power button
Press to turn machine ON / OFF
Botão Ligar/desligar
Prima para ligar/desligar a máquina

LCD touch screen
- Swipe to navigate
- Tap to select
Ecrã tátil LCD
- Deslize para navegar
- Toque para selecionar

Water tank & lid
Depósito de água
e tampa

Removable pin cleaning tool
Utensílio de limpeza removível

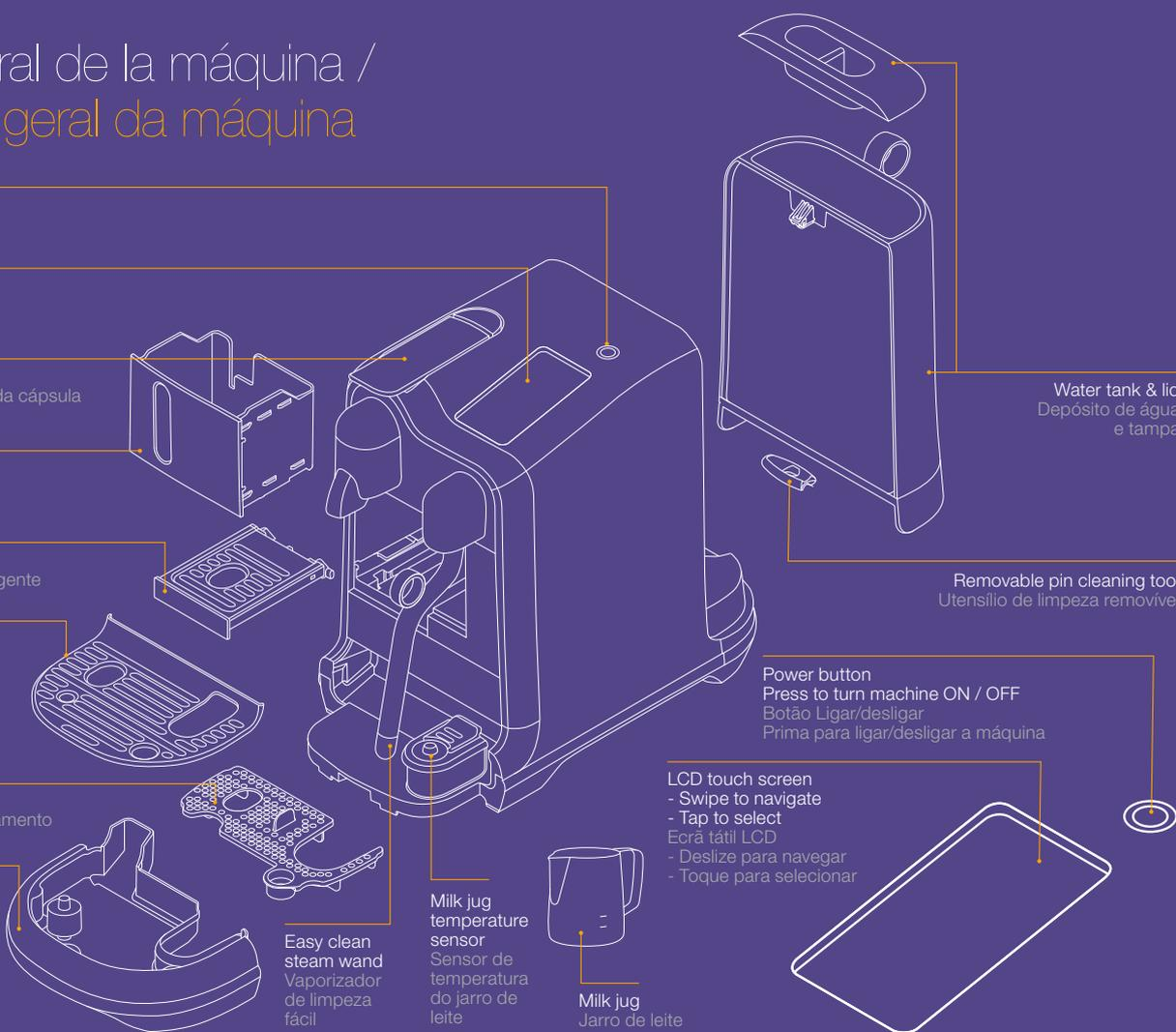

Primer uso / Primeira utilização

ES

PT

i **Lee y desecha de forma apropiada los materiales de embalaje** o las etiquetas promocionales pegadas a tu cafetera antes de usarla.
Leia e elimine em segurança qualquer material de embalagem ou etiquetas promocionais da máquina antes de utilizar.

i **Lee primero las medidas de seguridad importantes** para evitar descargas eléctricas o incendios.
Leia os cuidados importantes primeiro para evitar o risco de choque elétrico fatal e incêndio.

1 **Enchufa la máquina**
a la toma de corriente.

Ligue a máquina
à tomada de alimentação.



2 **Enciende la máquina pulsando el botón** de encendido/apagado.

Prima o botão Ligar/desligar
para ligar a máquina.



3 **Toca para seleccionar**
el idioma.

Toque para seleccionar
o seu idioma.



4 **Sigue las instrucciones en pantalla** para configurar la máquina.

El primer ciclo de uso enjuaga la máquina y ceba el sistema de calentamiento.

Siga as instruções
no ecrã para configurar a máquina.

O primeiro ciclo de utilização serve para limpar a máquina e preparar o sistema de aquecimento.



5 **Sigue la Guía de inicio rápido en pantalla.**

Puedes usar el nivel de dureza del agua predeterminado o ajustarlo manualmente. Esta opción puede modificarse en el menú.

Siga o Manual
de início rápido no ecrã.

A dureza da água pode ser definida manualmente ou pode utilizar a predefinição. Pode ajustar a definição no menu.



6 **Apaga la máquina** pulsando el botón de encendido/apagado. La preparación de cualquier tipo de café se puede interrumpir apagando la máquina.

Para desligar a máquina,
prima o botão Ligar/
desligar. Pode interromper
qualquer receita de bebida
desligando a máquina.



Menú y selección de bebidas / Menu de bebidas e seleção

Menú de bebidas Menu de bebidas

MENÚ
MENU



Agua caliente

Toca para iniciar o detener manualmente.
Máximo: 200 ml

Água quente

Toque para iniciar e parar manualmente.
Máx. 200 ml (6,5 fl. oz)

Desliza el dedo hacia arriba o abajo por la pantalla táctil para navegar por el menú.

Deslize para cima e para baixo no ecrã tátil para navegar no menu.

Toca la pantalla para seleccionar.

Toque no ecrã para seleccionar.

Confirmación de la bebida Confirmação da bebida

Cerrar
Sair

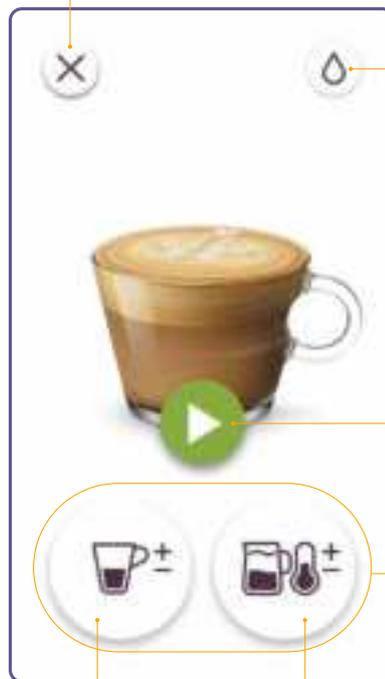

Agua caliente
Água quente

Toca para empezar
Toque para começar

Modificación de bebidas
Ajustes da bebida

Ajustes de café
Definições de café

Ajustes de leche
Definições de leite

Modificación de bebidas / Ajustes da bebida

ES

PT

Ajustar el volumen de café
Ajustar o volume do café



Control deslizable
para ajustar
Controlo de
deslize do ajuste

Ajustar el nivel de espuma de leche
Ajustar o volume da espuma de leite



Control deslizable
para ajustar
Controlo de
deslize do ajuste

Ajustar la temperatura de la leche
Ajustar a temperatura do leite



Control deslizable
para ajustar
Controlo de
deslize do ajuste

- 1 Desliza el círculo hacia arriba o abajo para modificar.

El punto marcado en la barra es el ajuste predeterminado de la bebida.

Deslize o círculo para cima e para baixo na barra para ajustar.

A marca na barra é a predefinição da bebida.

- 2 Toca + para guardar la bebida personalizada. La bebida personalizada aparecerá en el menú de bebidas.

Toque + para guardar a sua definição personalizada da bebida. A bebida personalizada aparece no menu de bebidas.

Elaboración de un café con leche / Preparar um café com leite

Bebida en preparación Preparação da bebida



Cerrar
Sair

Café en preparación
Extração do café

Leche en preparación
Preparação do leite

La extracción del café y el espumado de la leche comenzarán simultáneamente.

A extração de café e a texturização do leite são iniciadas simultaneamente.

El café y la leche dejarán de fluir automáticamente.

También puedes detener el proceso pulsando el icono.

A extração do café e a preparação do leite para automáticamente.

Em alternativa, toque no ícone para parar.

Bebida lista Bebida terminada



Exit
Sair

Añadir café

(introduce otra cápsula y comienza la extracción)

Adicionar café

(insira uma nova cápsula e extraia novamente)

Agua caliente

Toque para iniciar o detener manualmente.

Água quente

Toque para iniciar e parar manualmente.

**Leche lista
Leite terminado**

Íconos Ícones



Siguiente
Seguinte



Atrás
Anterior



Cerrar
Fechar



Omitir
Ignorar



Guardar cambios
Confirmar



Menú
Menu



Información
Informação



Guardar
Guardar



Eliminar
Eliminar

Elaboración de un café solo / Preparar um café normal

ES

PT

Confirmación de la bebida
Confirmação da bebida

Cerrar
Sair

Agua caliente
Água quente



Ajustes de café
Definições de café

Bebida en preparación
Extração da bebida

Cerrar
Sair

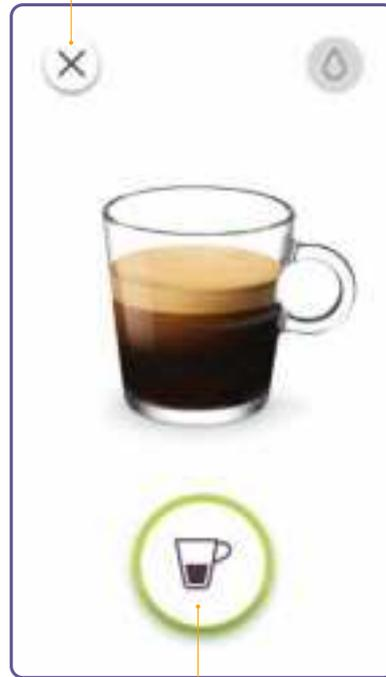

Café en preparación
Extração do café

Bebida lista
Bebida terminada

Cerrar
Sair

Agua caliente
Água quente



Añadir café
Adicionar café
(introduce otra cápsula y comienza la extracción)
(insira uma nova cápsula e extraia novamente)

El café dejará de fluir automáticamente.
También puedes detener el proceso pulsando el icono.
A extração de café para automáticamente.
Em alternativa, toque no ícone para parar.

Consejos para preparar el café / Sugestões de preparação de café

i **Por razones de higiene**, se recomienda encarecidamente no usar la misma cápsula más de una vez.
Para garantir as condições de higiene, recomenda-se vivamente que não reutilize uma cápsula usada.

i **Para obtener una espuma de leche óptima**, utiliza leche UHT entera o semidesnatada o leche pasteurizada a la temperatura del frigorífico (4-6 °C aproximadamente).
Para uma otimização da espuma de leite, utilize leite pasteurizado ou UHT Semi-desnatado a uma temperatura de refrigeração (4-6 °C).



Quando uses tazas pequeñas, utiliza el soporte para tazas.
Para chávenas mais pequenas, utilize o suporte de chávena

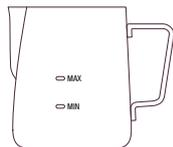

No uses ningún otro recipiente para espumar leche aparte de la jarra suministrada.
Use apenas o jarro de leite fornecido para texturizar o leite.

⚠ PRECAUCIÓN: No llenes la jarra para leche por encima del nivel máximo marcado en el interior y el exterior.

Cuidado: Não encha o jarro de leite acima do nível máximo marcado no interior e exterior do jarro.



Quando vayas a espumar la leche comprueba que la jarra para leche esté colocada sobre el sensor de temperatura de la bandeja de goteo.

Verifique sempre se o jarro de leite está posicionado corretamente no sensor de temperatura da bandeja de gotejamento ao texturizar o leite.

Modificación de bebidas con y sin leche Ajustar bebidas de café normal/café com leite

Café solo Café normal	Volumen de café Volume de café	Café con leche Café com leite	Ajustes Definições
Ristretto Ristretto	De 10 a 30 ml De 10 a 30 ml	Volumen de café Volume de café	7 niveles entre 15 y 130 ml 7 níveis, de 15 a 130 ml
Espresso Espresso	De 30 a 70 ml De 30 a 70 ml	Volumen de agua caliente Volume de água quente	7 niveles entre 50 y 200 ml 7 níveis, de 50 a 200 ml
Lungo Lungo	De 70 a 130 ml De 70 a 130 ml	Temperatura de la leche Temperatura do leite	11 niveles entre 50 y 76° C 11 níveis, de 50 °C a 76 °C
		Espuma de leche Espuma de leite	8 niveles entre 2 y 30 mm 8 níveis, de 2 a 30 mm

Nivel de la leche Nível de leite

**Flat white
Garoto**



**Min.
Min.**

**Latte
Latte**



**Min.
Min.**

**Capuchino
Cappuccino**



**Min.
Min.**

**Latte macchiato
Latte Macchiato**



**Min.
Min.**

Limpeza diária / Limpeza diária

ES

PT

i **No uses** esponjas ni productos de limpieza fuertes, abrasivos o en crema. No coloques ningún componente en el lavavajillas.
Não utilize solventes, esponjas ou cremes de limpeza agressivos ou abrasivos. Não coloque nenhuma parte do aparelho na máquina de lavar louça.

i **Nunca sumerjas** en agua ni en ningún otro líquido el aparato ni ninguno de sus componentes.
Nunca submerja o aparelho ou qualquer parte do mesmo em água ou qualquer outro líquido

1 **Selecciona Limpiar vaporizador** en el MENÚ y sigue las instrucciones en pantalla.

Selecione Vaporizador no MENU e siga os passos no ecrã.

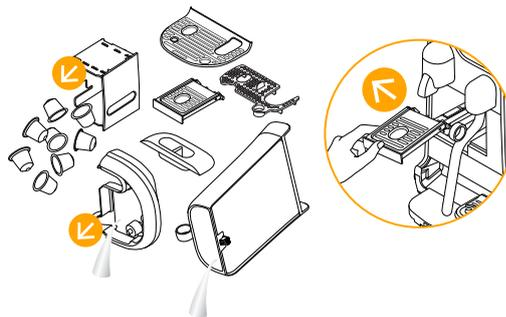

2 **Vacia la bandeja de goteo y el depósito de cápsulas todos los días.** Retira el soporte para tazas y límpialo junto con el interior de la máquina. Retira y limpia el depósito de agua con un detergente inodoro y enjuágalo con agua templada.

Esvazie a bandeja de goteamento e o recipiente de cápsulas todos os dias.

Retire e limpe o suporte de chávenas e limpe o interior da máquina. Retire e limpe o depósito de água com um detergente inodoro e enxague com água morna.

3 **Enjuaga y seca** la jarra para leche después de cada uso. Si es necesario, usa un detergente suave.

Enxague e seque o jarro de leite após cada utilização. Se necessário, utilize um detergente suave.



4 **Seca todos los componentes** con un paño suave y limpio. Vuelve a montarlos. Limpia regularmente la salida de café y la máquina con un paño húmedo limpio.

Seque todas as partes com um pano macio e limpo e instale novamente as partes. Limpe regularmente o bocal de café e a máquina com um pano limpo e húmido.



Toca para seleccionar y sigue las instrucciones en pantalla.**Limpiar vaporizador**

Efectúa esta limpieza a diario para limpiar los conductos de vapor y el vaporizador, y para prevenir obstrucciones.

**Purgar vaporizador**

Usa esta opción cuando sea necesario eliminar obstrucciones en el vaporizador.

**Descalcificar**

Elimina la cal acumulada. Consulta las instrucciones de descalcificación en la página siguiente.

**Dureza del agua**

Restablece el nivel de dureza del agua.

**Ciclo de enjuague**

Si la máquina no se ha usado durante un período de tiempo prolongado.

**Ciclo de vaciado**

Si se va a guardar la máquina durante un período de tiempo prolongado o para evitar la formación de escarcha.

**Guía de inicio rápido**

Consulta otra vez la Guía de inicio rápido.

**Idioma**

Cambia el idioma de la máquina.

**Ajustes de fábrica**

Elimina todas las modificaciones y restablece los ajustes de fábrica.

Toque para seleccionar e siga as instruções no ecrã.**Limpar vaporizador**

Efetue diariamente para limpar o percurso do vapor, vaporizador e evitar bloqueios.

**Enxaguar vaporizador**

Utilize quando necessário para limpar todos os bloqueios que possam ocorrer no vaporizador.

**Descalcificar**

Remova qualquer acumulação de calcário. Consulte as instruções de Descalcificação na página seguinte.

**Dureza da água**

Reponha o nível de dureza da água.

**Ciclo de lavagem**

Quando a máquina não for utilizada durante um longo período de tempo.

**Ciclo de descarga**

Quando armazenar a máquina durante um período de inatividade ou para proteção contra congelamento.

**Manual de início rápido**

Consulte novamente o Manual de início rápido.

**Idioma**

Altere o idioma da máquina.

**Reposição de fábrica**

Apaga todas as definições e repõe as predefinições de fábrica da máquina.

Descalcificación / Descalcificação

ES

PT



Duración approximately Duración aproximada: 15 minutos.

Duração: aproximadamente 15 minutos.



Lee las medidas de seguridad importantes o en el embalaje del kit de descalcificación y consulta la tabla de frecuencia de uso. La solución de descalcificación puede ser dañina. Evita el contacto con los ojos, la piel y superficies. Para evitar que la máquina se dañe, nunca uses otro producto que no sea el kit de descalcificación comercializado por *Nespresso*.

Consulte los cuidados importantes na embalagem do descalcificante e consulte a tabela para saber a frequência de utilização. A solução de descalcificação pode ser nociva. Evite o contacto com os olhos, pele e superfícies. Nunca utilize outro produto que não seja o kit de descalcificação *Nespresso* disponível na *Nespresso* para evitar danos na sua máquina. A tabela seguinte indica a frequência de descalcificação necessária para o desempenho ideal da sua máquina, com base na dureza da água. Para qualquer outra pergunta sobre a descalcificação, contacte a *Nespresso*.

Descalcificación: Elimina la cal acumulada, mantiene el sabor del café y evita daños en la máquina. La frecuencia con la que deba llevarse a cabo este proceso variará según la dureza del agua y la cantidad de veces que se utilice la cafetera. Descalcifica cuando aparezca un aviso en pantalla. "La máquina dejará de funcionar si el ciclo de descalcificación no se ha realizado después de 30 usos. Aparecerá una cuenta regresiva para avisarte del número de usos restantes hasta que la máquina deje de funcionar.

Descalcificação: A frequência depende da dureza da água e da quantidade de utilização. Descalcifique quando solicitado no ecrã. A máquina bloqueará a sua utilização se não efetuar o ciclo de descalcificação após 30 utilizações. Uma contagem decrescente de "bloqueio" aparece para alertá-lo sobre o número de utilizações restantes até bloquear a utilização.



Accede al MENÚ

y selecciona Descalcificar. Sigue las instrucciones en pantalla.



Navegue até ao MENU

e seleccione Descalcificar. Siga as instruções no ecrã.

Niveles de dureza del agua / Níveis de dureza da água

Dureza del agua / Dureza da água

Descalcificación tras / Descalcificar após

	App.	fH	dH	CaCO ₃	 (40 ml)
	Level 0	<5	<3	< 50 mg/l	2 200
	Level 1	>7	>4	> 70 mg/l	1 600
	Level 2	>13	>7	> 130 mg/l	1 100
	Level 3	>25	>14	> 250 mg/l	800
	Level 4	>38	>21	> 380 mg/l	600

fH Clasificación francesa / **Nível francês**

dH Clasificación alemana / **Nível alemão**

CaCO₃ Carbonato cálcico / **Carbonato de cálcio**

ES Resolución de problemas

La pantalla o los botones no se iluminan.	<ul style="list-style-type: none">- La máquina se apaga automáticamente.- Pulsa el botón de encendido/apagado para encender la máquina.	<ul style="list-style-type: none">- Comprueba la toma de corriente: enchufe, voltaje, fusible.
No hay vapor o agua caliente.	<ul style="list-style-type: none">- La máquina está apagada. Pulsa el botón de encendido/apagado para encender la máquina.	<ul style="list-style-type: none">- Comprueba la toma de corriente: enchufe, voltaje, fusible.
No hay café o agua, o flujo de café anómalo.	<ul style="list-style-type: none">- Comprueba si el depósito de agua está bien colocado. Si está vacío, llénalo con agua potable fresca.	<ul style="list-style-type: none">- Si es necesario, descalcifica la máquina.
El café no sale suficientemente caliente.	<ul style="list-style-type: none">- Precalienta la taza con el botón de agua caliente.	<ul style="list-style-type: none">- Si es necesario, descalcifica la máquina.
El compartimento para cápsulas no cierra del todo.	<ul style="list-style-type: none">- Vacía el depósito de cápsulas.	<ul style="list-style-type: none">- Comprueba que no haya ninguna cápsula atascada en el interior. Nota: no introduzcas los dedos en la máquina.
Fugas (agua debajo de la máquina).	<ul style="list-style-type: none">- Vacía la bandeja de goteo si está llena.- Comprueba que la bandeja de goteo esté bien colocada.	<ul style="list-style-type: none">- Si el problema persiste, contacta con <i>Nespresso</i>.
No hay flujo de café. El agua va directamente al cubo para cápsulas aunque se haya introducido una cápsula.	<ul style="list-style-type: none">- Asegúrate de que el compartimento para cápsulas esté bien cerrado.	<ul style="list-style-type: none">- Vacía el cubo para cápsulas y comprueba que no haya ninguna cápsula atascada. NOTA: no introduzcas los dedos en la máquina. Si el problema persiste, contacta con <i>Nespresso</i>.
La pantalla está oscura y es difícil ver o leer la información.	<ul style="list-style-type: none">- El brillo de la pantalla está bajo.- Pulsa el botón de encendido/apagado para encender la máquina.	<ul style="list-style-type: none">- Ajusta el brillo de la pantalla. Accede al menú y selecciona Brillo de la pantalla.
El depósito de agua está lleno, pero el aviso para llenarlo no desaparece de la pantalla.	<ul style="list-style-type: none">- Comprueba si el depósito de agua está bien colocado.	<ul style="list-style-type: none">- Si el problema persiste, contacta con <i>Nespresso</i>.
El aviso de descalcificación aparece en pantalla.	<ul style="list-style-type: none">- Descalcifica la máquina.	<ul style="list-style-type: none">- Accede al menú y selecciona Descalcificar. Sigue las indicaciones en pantalla.
La máquina está encendida, pero no funciona.	<ul style="list-style-type: none">- Pulsa el botón de encendido/apagado para apagar la máquina.- Espera 60 minutos y pulsa el botón de encendido/apagado para encender la máquina.	<ul style="list-style-type: none">- Si el problema persiste, contacta con <i>Nespresso</i>.
La pantalla táctil no funciona.	<ul style="list-style-type: none">- Pulsa el botón de encendido/apagado para apagar la máquina. Pulsa el botón de encendido/apagado otra vez para encender la máquina.	<ul style="list-style-type: none">- Si el problema persiste, contacta con <i>Nespresso</i>.
La pantalla táctil está en el modo para tiendas.	<ul style="list-style-type: none">- Para salir del modo para tiendas, pulsa el botón de encendido/apagado y apaga la máquina. Pulsa el botón de encendido/apagado para volver a encenderla.	

El ciclo de vapor para leche no comienza.

- Comprueba si el depósito de agua está bien colocado. Si está vacío, llénalo con agua potable fresca.
- Comprueba que el vaporizador no esté elevado y que la punta no esté bloqueada.

Comprueba que el vaporizador no esté elevado y que la punta no esté bloqueada.

- Para obtener una espuma de leche óptima, utiliza leche UHT entera o semidesnatada o leche pasteurizada a la temperatura del frigorífico (4-6 °C aproximadamente). Para un resultado mejor, la leche debe estar recién abierta.
- Comprueba los ajustes de la espuma de leche.
- Usa la jarra para leche suministrada.
- Limpia el vaporizador y la jarra para leche después de cada uso.
- Completa el ciclo de limpieza del vaporizador. Accede al menú y selecciona.
- Limpiar vaporizador. Sigue las indicaciones en pantalla.

El vapor sale muy húmedo.

- Usa agua potable fresca.
- No uses agua altamente filtrada, desmineralizada ni destilada.

La leche se derrama.

- Llena la jarra con el volumen adecuado de leche. No llenes la jarra por encima de la marca de nivel MAX.
- Los niveles máximo y mínimo están marcados en el interior y exterior de la jarra.
- Para evitar derrames, reduce el volumen inicial de leche o el nivel de espuma. Esto varía según el tipo de leche.

La temperatura de la leche es demasiado alta.

- Usa la jarra para leche suministrada.
- Comprueba que la jarra para leche esté colocada sobre el sensor de temperatura de la bandeja de goteo.
- Comprueba que el sensor de temperatura de la bandeja de goteo esté seco y limpio.
- Reduce la temperatura programada de la leche.

La temperatura de la leche no es lo suficientemente alta..

- Precalienta la taza.
- Usa la jarra para leche suministrada.
- Comprueba que la jarra para leche esté colocada sobre el sensor de temperatura de la bandeja de goteo..
- Aumenta la temperatura programada de la leche.
- Comprueba que la punta del vaporizador no esté obstruida.

El aviso para limpiar el vaporizador aparece en pantalla.

- Limpia el vaporizador.
- Accede al menú y selecciona Limpieza del vaporizador. Sigue las indicaciones en pantalla.

PT Resolução de problemas

Ecrã/botões não iluminados.	- A máquina desliga-se automaticamente. - Prima o botão Ligar/desligar para ligar a máquina.	- Verifique a tomada: ficha, tensão, fusível.
Não há vapor ou água quente.	- A máquina está ligada. Prima o botão Ligar/desligar para ligar a máquina.	- Verifique a tomada: ficha, tensão, fusível.
Sem café, sem água, fluxo de café irregular.	- Verifique se o depósito de água está posicionado corretamente. Se estiver vazio, encha com água fresca potável.	- Descalcifique a máquina apenas se necessário.
O café não está suficientemente quente.	- Pré-aqueça a chávena utilizando o botão de água quente.	- Descalcifique a máquina apenas se necessário.
A alavanca da cápsula não fecha completamente.	- Esvazie o recipiente de cápsulas.	- Verifique se as cápsulas não estão bloqueadas dentro da máquina. (Nota: não coloque os dedos dentro da máquina)
Fugas (água debaixo da máquina).	- Esvazie a bandeja de gotejamento se estiver cheia. - Verifique se a bandeja de gotejamento está corretamente instalada.	- Se o problema persistir, contacte a <i>Nespresso</i> .
Sem fluxo de café, a água entra diretamente no recipiente de cápsulas (apesar de existir uma cápsula inserida)	- Certifique-se de que a alavanca do compartimento de cápsulas está fechada.	- Esvazie o recipiente de cápsulas e verifique se não existe nenhuma cápsula bloqueada dentro da máquina. (NOTA: não coloque os dedos no interior da máquina). Se o problema persistir, contacte a <i>Nespresso</i> .
O ecrã está escuro e é difícil ver/ler.	- O brilho do ecrã tem uma definição muito baixa. - Prima o botão Ligar/desligar para ligar.	- Ajuste a definição de brilho do ecrã. Navegue até ao Menu e selecione Ecrã Brilho.
A mensagem Encha o depósito mantém-se no ecrã (o depósito de água está cheio).	- Verifique se o depósito de água está posicionado corretamente.	- Se o problema persistir, contacte a <i>Nespresso</i> .
O alerta de descalcificação é apresentado.	- Descalcifique a máquina.	- Navegue até ao menu e selecione Descalcificar. Siga as instruções no ecrã.
A máquina está ligada mas deixa de funcionar.	- Prima o botão Ligar/desligar para desligar a máquina. - Aguarde 60 minutos e prima o botão Ligar/desligar para ligar a máquina.	- Se o problema persistir, contacte a <i>Nespresso</i> .
O ecrã tátil não funciona.	- Prima o botão Ligar/desligar para desligar a máquina. Prima o botão Ligar/desligar novamente para ligar a máquina.	- Se o problema persistir, contacte a <i>Nespresso</i> .
O ecrã tátil está no modo de demonstração.	- Para sair do modo de demonstração, prima o botão Ligar/desligar para desligar a máquina. Prima novamente o botão Ligar/desligar para ligar a máquina.	

Resolução de problemas com a preparação da espuma de leite

PT

O ciclo de vaporização do leite não inicia.

- Verifique se o depósito de água está posicionado corretamente. Se estiver vazio, encha com água fresca potável.
- Verifique a ponta do vaporizador para detetar obstruções e certifique-se de que o vaporizador está em baixo.

A qualidade da espuma não é aceitável.

- Para uma otimização da espuma de leite, utilize leite pasteurizado ou UHT Semi-desnatado a uma temperatura de refrigeração (4-6 °C). Para obter melhores resultados, o leite deve ser aberto apenas antes de utilizar.
- Verifique a definição da espuma de leite.

- Utilize o jarro de leite fornecido.
- Limpe o jarro de leite e o vaporizador após cada utilização.
- Efetue o ciclo de limpeza do vaporizador. Navegue até ao menu e seleccione
- Limpar vaporizador e siga as instruções no ecrã.

O vapor é muito húmido.

- Utilize água fresca potável.
- Não utilize água altamente filtrada, desmineralizada ou destilada.

O leite transborda.

- Encha o jarro com o volume apropriado de leite. NÃO encha o jarro acima do nível "MAX".
- Os níveis máximo e mínimo estão marcados no interior e exterior do jarro.

- Para impedir que o leite transborde, reduza o volume de leite inicial e/ou reduza o nível de espuma. Isso varia dependendo do tipo de leite.

A temperatura do leite está demasiado quente.

- Utilize o jarro de leite fornecido.
- Verifique se o jarro de leite está posicionado corretamente no sensor de temperatura da bandeja de gotejamento.
- Verifique se o sensor de temperatura da bandeja de gotejamento está seco e limpo.

- Diminua a definição de temperatura do leite.

O leite não está suficientemente quente.

- Pré-aqueça a chávina.
- Utilize o jarro de leite fornecido.
- Verifique se o jarro de leite está posicionado corretamente no sensor de temperatura da bandeja de gotejamento.

- Aumente a definição da temperatura do leite.
- Verifique a ponta do vaporizador para detetar obstruções.

É apresentado alerta Limpar vaporizador.

- Limpe o vaporizador.

- Navegue até ao menu e seleccione Limpar vaporizador. Siga as instruções no ecrã.

ES

Reciclaje y protección medioambiental /

PT

Eliminação e proteção ambiental



Tu aparato contiene materiales que pueden recuperarse o reciclarse. La separación por tipo de los materiales desechados facilita el reciclaje de materias primas valiosas. Lleva tu aparato a un punto de recogida. Para más información sobre cómo desechar el aparato, contacta con las autoridades locales.

O seu aparelho contém materiais valiosos que podem ser recuperados ou recicláveis. A separação dos resíduos restantes em diferentes tipos facilita a reciclagem de matérias-primas valiosas. Deixe o aparelho num ponto de recolha para reciclagem. Pode obter informações sobre a eliminação contactando as autoridades locais.

Contacta con el Nespresso / Contactar a Nespresso

Es posible que no hayamos previsto todos los usos de tu aparato, Por lo tanto, si necesitas más información, tienes un problema o necesitas asesoramiento, contacta con el Nespresso o un representante autorizado. La información de contacto del Nespresso y los representantes autorizados de Nespresso se encuentra en la documentación de bienvenida, que encontrarás en la caja de la cafetera o en **nespresso.com**

Como não é possível prever todas as utilizações do seu aparelho, se precisar de informações adicionais, em caso de problemas ou simplemente para obter aconselhamento, contacte a Nespresso ou o seu representante autorizado da Nespresso. Os detalhes de contacto da Nespresso ou do seu representante autorizado da Nespresso encontram-se na pasta "Bem-vindo à Nespresso" na caixa da máquina ou em **nespresso.com**

GARANTÍA DE NESPRESSO

ES

PT

La garantía de *Nespresso* para este aparato cubre defectos en los materiales y la fabricación durante un plazo de 2 años.

La validez de la garantía comienza en el día de compra y se requiere presentar un justificante original de compra para corroborar la fecha. Durante el período de garantía, *Nespresso* reparará o reemplazará, a su criterio, cualquier producto defectuoso sin ningún cargo para el propietario.

Los productos reemplazados y las piezas reparadas solo estarán en garantía durante el período restante de la garantía original o seis meses, según cuál sea mayor.

Esta garantía limitada no se aplica a ningún defecto provocado por negligencia, accidente,

uso indebido o cualquier otro motivo que se considere razonablemente fuera del control de *Nespresso*. Esto incluye, sin limitaciones: desgaste normal por uso, negligencia o incumplimiento de las instrucciones del producto, mantenimiento inapropiado o inadecuado, depósitos de cal o descalcificación, conexión a tomas de corriente inadecuadas, modificación o arreglo del producto sin autorización, uso para fines comerciales, fuego, rayos, inundación u otras causas externas.

Esta garantía es válida solo en el país de compra o en aquellos países en los que *Nespresso* venda o preste servicios para el mismo modelo y con especificaciones técnicas idénticas. El mantenimiento cubierto por la garantía fuera del país de compra está limitado a los términos y

condiciones de la garantía correspondiente al país en el que se preste el servicio. En el caso en que el coste de los arreglos no esté cubierto por esta garantía, *Nespresso* lo comunicará al propietario y el coste deberá ser abonado por el propietario.

Sin importar la causa, la responsabilidad de *Nespresso* se limita a lo dispuesto en la presente garantía. Excepto según lo permita la ley vigente, los términos de esta garantía no excluyen, restringen ni modifican los derechos legales correspondientes a la venta de este producto, y son una ampliación de dichos derechos. Si cree que su producto es defectuoso, contacte con *Nespresso* para que le indiquen cómo proceder con los arreglos.

Visite www.nespresso.com para consultar la información de contacto

GARANTIA DA NESPRESSO

A *Nespresso* garante este produto contra defeitos de material e fabrico por um período de 2 anos (ou 6 meses de utilização comercial).

O período de garantia inicia-se na data da compra e a *Nespresso* exige a apresentação do comprovativo de compra original para confirmar a data. Durante o período da garantia, a *Nespresso* efetuará a substituição ou reparação, sob o seu critério exclusivo, de qualquer produto defeituoso sem quaisquer custos para o proprietário.

Os produtos de substituição ou peças reparadas serão garantidos apenas pela parte não expirada da garantia original ou por seis meses, o que for maior.

Esta garantia limitada não se aplica a qualquer defeito resultante de negligência, acidente, uso

indevido ou qualquer outro motivo fora do controlo razoável da *Nespresso*, incluindo, mas não limitado a: desgaste normal, negligência ou incumprimento das instruções do produto, manutenção incorreta ou inadequada, depósitos de cálcio ou descalcificação, ligação a uma fonte de alimentação inadequada, modificação ou reparação não autorizada do produto, uso para fins comerciais, incêndio, raios, inundação ou outras causas externas.

Esta garantia apenas é válida no país de compra ou noutros países onde a *Nespresso* vende ou presta serviços de reparação ao mesmo modelo com especificações técnicas idénticas. O serviço de garantia fora do país de compra está limitado aos termos e condições da garantia correspondente no país de reparação. Se os custos de reparação ou

substituição não forem cobertos por esta garantia, a *Nespresso* informará o proprietário e os custos serão cobrados ao proprietário.

Esta garantia limitada será a extensão total da responsabilidade da *Nespresso*, independentemente da sua causa. Exceto na extensão permitida pela lei aplicável, os termos desta garantia limitada não excluem, restringem ou modificam os direitos legais obrigatórios aplicáveis à venda deste produto e são adicionais a esses direitos. Se acha que o seu produto tem algum defeito, contacte a *Nespresso* para obter instruções sobre como proceder para a reparação.

Visite o nosso website em nespresso.com para obter os detalhes de contacto.

SE
NO

Förpackningens innehåll

Pakken inneholder



- 1 **Creatista Pro** kaffemaskin
Creatista Pro kaffemaskin



- 2 **Smakprovsbox** med Nespresso-kapsler
Eske med smaksprøver av Nespresso-kapsler



- 3 **Mjölbehållare**
Melkekanne



- 4 **Introduktionsbroschyr** från Nespresso
Velkomstbrosjyre fra Nespresso

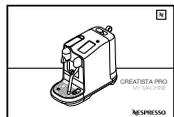

- 5 **Bruksanvisning**
Bruerveiledning

- 6 **1 testremsa for vannets hårdhet**, ligger i bruksanvisningen
1 x testpinne for vannhardhet, vedlagt i brukerveiledningen



Creatista Pro

DEN KLASSISKA ESPRESSO-UPPLEVELSEN

Med Nespresso Original-systemet är du inbjuden att njuta av essensen i en Espresso, med eller utan mjölk. Inspirerad av den italienska kaffetraditionen är det en tidlös upplevelse med en knapptryckning. Nespresso Original-maskiner och kapslar erbjuder en mängd aromer som passar alla kaffesmaker. Espresso eller Lungo, svart eller i ett recept, alltid i lager med en mjuk crema eller ett oemotståndligt skum. Detta möjliggörs endast tack vare 19-barstrycket i varje maskin. Den extraherar de optimala smakerna från varje kapsel för att avslöja dem i din kopp. Nespresso Original, klassiskt på sitt sätt.

DEN KLASSISKE ESPRESSOBASERTE OPPLEVELSEN

Med Nespresso Original-systemet kan du glede deg over den klassiske opplevelsen av en espresso, med eller uten melk. Oppdag den italienske kaffetradisjonen kun ved et knappetrykk. Nespresso Original-maskiner og -kapsler tilbyr en rekke varianter som passer til enhver kaffesmak. Espresso eller lungo, svart eller med melk, nyt den lagvise cremaen eller melkeskummet på toppen. Dette er bare mulig takket være 19-bar trykk i hver maskin. De optimale smakene fra hver Nespresso-kapsel avsløres i din kopp. Nespresso Original, klassisk på sin måte.

J620 specifikationer

Spesifikasjoner for J620

~ 220–240 V, 50–60 Hz, 2300 W

Pmax 19 bar / 1.9 MPa (19 bar/1,9 MPa)

kg 6,65 kg (~ 6,65 kg) / 14.7 lbs

l 2 L / 68 fl.oz (2 l)

mm	25,1 cm	mm	41,8 cm	mm	49,9 cm
in	9.8 in	in	16.5 in	in	19.6 in
tommer	9,8 tommer	tommer	16,5 tommer	tommer	19,6 tommer

<i>Säkerhetsinstruktioner / Sikkerhetsanvisninger</i>	112
<i>Översikt av maskinen / Oversikt over maskinen</i>	118
<i>Första användningen / Førstegangsbruk</i>	119
<i>Dryckesmeny / Drikkemeny</i>	120
<i>Inställningar för kaffe / Kaffeinnstillinger</i>	123
<i>Kaffe med mjölk / Melkebasert kaffe</i>	124
<i>Svart kaffe / Svart kaffe</i>	123
<i>Tips när du tillreder kaffet / Tips til tilberedning av kaffe</i>	124
<i>Daglig rengöring / Daglig rengjøring</i>	125
<i>Underhåll / Vedlikehold</i>	126
<i>Avkalkning / Avkalking</i>	127
<i>Vattenhårdhet / Vannhardhet</i>	127
<i>Felsökning / Feilsøking</i>	128
<i>Kontakta Nespresso / Kontakt Nespresso</i>	132
<i>Källsortering och miljöskydd / Gjenvinning og miljøvern</i>	132
<i>Begränsad garanti / Begrenset garanti</i>	133



⚠ VAR FÖRSIKTIG: säkerhetsinstruktionerna är en del av produkten. Läs dem noga innan du använder produkten för första gången. Förvara dem på ett ställe där du lätt kan hitta dem för senare bruk.

⚠ VAR FÖRSIKTIG: läs säkerhetsinstruktionerna när du ser denna symbol för att undvika eventuella person- och materialskador.

ℹ INFORMATION: FÖLJ DE ANVISNINGAR FÖR KORREKT OCH SÄKER ANVÄNDNING AV PRODUKTEN SOM MEDFÖLJER DENNA SYMBOL.

⚡ VARNING: Följ de instruktioner som medföljer denna symbol för att förebygga risker i samband med elektricitet som kan orsaka personskador.

🔌 Använd inte apparaten om sladden är skadad. Apparats syfte är att tillreda drycker enligt dessa instruktioner.

- Apparaten får inte användas för något annat ändamål än sitt avsedda syfte.
- Använd inte apparaten i ett slutet utrymme eller i ett köksskåp.
- Apparaten är konstruerad för inomhusbruk och får endast användas under normala temperaturförhållanden.
- Utsätt inte apparaten för direkt solljus, kontinuerliga vattenstänk eller fukt.
- Apparaten är avsedd för hushållsbruk. Den är inte avsedd att användas: i personalkök till butiker, på kontor eller i andra arbetsmiljöer; i mangårdsbyggnader; av gäster på hotell, motell och liknande boenden, samt i inrättningar

- för bed and breakfast.
- Produkten får användas av barn som är minst 8 år, förutsatt att en vuxen är med och barnet har getts instruktioner gällande hur man använder apparaten på ett säkert sätt och förstår riskerna. Barn får inte rengöra apparaten eller utföra underhållsåtgärder om de inte är minst 8 år gamla och hålls under uppsikt.
- Apparaten och sladden måste hållas utom räckhåll för barn under 8 år.
- Apparaten kan användas av personer med nedsatt fysisk, sensorisk eller psykisk förmåga, eller med bristande erfarenhet eller kunskaper, förutsatt att personen hålls under uppsikt eller har fått instruktioner om hur man använder apparaten på ett säkert sätt och förstår riskerna.

- Produkten är ingen leksak och får inte användas av barn i detta syfte.
- Tillverkaren tar inget ansvar och garantin gäller inte för kommersiellt bruk, olämplig hantering eller användning av apparaten, skador som uppstår på grund av användning för andra ändamål, felaktig drift, reparationer som utförts utan behörighet, samt vid underlåtenhet att följa instruktionerna.

⚡ Förebygg risk för dödsolyckor på grund av elchock samt eldsvåda.

- Dra genast ut nätkontakten ur vägguttaget om en nödsituation uppstår.
- Apparaten får endast anslutas till ett lämpligt och jordat eluttag som lätt kan nås. Kontrollera att strömkällans spänning motsvarar specifikationerna

på produktens typskylt.
Garantin gäller inte vid felaktig anslutning.

Apparaten får inte anslutas förrän installationen har slutförts.

- Sladden får inte dras över skarpa kanter, klämmas fast eller hänga ned.
- Utsätt inte sladden för värme eller fukt.
-  Om nätsladden är skadad måste den bytas ut av tillverkaren, en servicepartner eller en person med liknande behörighet för att förebygga alla risker.
- Använd inte apparaten om sladden är skadad. Lämna in apparaten i en *Nespresso*-butik eller hos en auktoriserad återförsäljare av *Nespresso*-produkter.
- Om apparaten måste anslutas till en förlängningssladd måste

denna vara en jordad sladd vars ledare har en tvärsnittsytta på minst 1,5 mm² eller liknande ingångseffekt.

- För att förhindra allvarliga skador får apparaten aldrig placeras på eller intill heta ytor, t.ex. värmeelement, spisar, ugnar, gasbrännare, öppen eld eller liknande.
- Ställ alltid apparaten på en vågrät, stabil och jämn yta. Ytan måste vara okänslig för värme och vätska, t.ex. vatten, kaffe, avkalkningsmedel och liknande vätskor.
- Dra ut apparatens sladd ur eluttaget om produkten inte ska användas under en längre tid. Dra alltid i stickkontakten, inte i sladden, annars kan denna skadas.
- Dra alltid ut stickkontakten ur eluttaget och låt

apparaten svalna innan du utför rengörings- och underhållsåtgärder.

- Rör aldrig vid sladden med fuktiga händer.
- Sänk aldrig ner apparaten eller en del av den i vatten eller någon annan vätska.
- Ställ aldrig apparaten eller en del av den i diskmaskinen.
- Det är mycket farligt att sammanföra elektriska komponenter och vatten. Risk för dödsolycka på grund av elchock.
- Öppna aldrig apparaten. Den innehåller farlig spänning!
- Stick aldrig in föremål i apparatens öppningar. Risk för eldsvåda eller elchock!

Förebygg potentiella risker när du hanterar apparaten.

- Om kaffevolymen programmeras till över 150 ml måste maskinen

svalna i 5 minuter innan du tillreder nästa kopp, annars kan den överhettas!

- Lämna aldrig apparaten utan uppsikt när den är i drift.
- Använd inte apparaten om den har skador eller inte fungerar som den ska. Dra genast ut stickkontakten ur vägguttaget. Kontakta *Nespresso* eller en auktoriserad *Nespresso*-representant, som sedan undersöker, reparerar eller justerar apparaten.
- En skadad apparat kan orsaka elchock, brännskador och eldsvåda.
- Stäng alltid handtaget helt och öppna det aldrig när maskinen är i drift. Risk för skador från het vätska.
- Sätt aldrig fingrarna under kaffeutloppet. Risk för skador från het vätska.
- Stick aldrig in fingrarna i kapselfacket eller i

- kapselröret. Risk för personskador!
- Rör inte vid kapselfacket direkt efter bryggningen. Risk för brännskador. Om knivbladen inte perforerar kapseln kan det hända att vattnet omsluter den och skadar apparaten.
 - Använd aldrig en kapsel som är skadad eller har tappat formen. Om en kapsel fastnar i kapselfacket måste du stänga av apparaten och dra ur kontakten innan du vidtar ytterligare åtgärder. Kontakta *Nespresso* eller en auktoriserad återförsäljare av *Nespresso*-produkter.
 - Vid felaktig användning finns risk för personskador.
 - Använd alltid färskt dricksvatten när du fyller vattenbehållaren.
 - Töm vattenbehållaren om apparaten inte ska användas under en längre tid (semester osv.).
 - Byt ut vattnet i vattenbehållaren om apparaten inte har använts under en helg eller en liknande tidsperiod.
 - Använd inte apparaten utan spillbrickan och gallret, så att ingen vätska spills på ytor i närheten.
 - Använd inte starka rengöringsmedel eller lösningsmedel. Rengör apparatens yta med en fuktad trasa och milt diskmedel.
 - Använd alltid rena redskap när du rengör maskinen.
 - Använd inga trasor eller svampar av grovt material som kan skada produktens yta.
 - Ta bort plasten och kasta den när du packar upp maskinen.
 - Produkten är avsedd för kaffekapslar från *Nespresso*, som endast kan köpas hos *Nespresso* eller en auktoriserad återförsäljare av *Nespresso*-produkter.
 - Maskinen är avsedd för komjölk. Använd inga andra produkter/mjölkalternativ (sojamjölk, havremjölk, mandelmjölk osv.). Detta innebär att produkten inte är lämplig vid laktosintolerans eller överkänslighet mot mjölkprodukter.
 - Alla *Nespresso*-maskiner genomgår stränga kontroller. Vi genomför slumpmässiga tester under samma förhållanden som i praktiken på utvalda enheter. Därigenom kan dessa apparater uppvisa tecken på

tidigare användning.

- *Nespresso* förbehåller sig rätten att ändra instruktionerna utan föregående meddelande. Maskinen innehåller magneter.

AVKALKNING

- *Nespressos* avkalkningsmedel bidrar till att bevara maskinens funktion under hela dess nyttjandeperiod och gör din kaffeupplevelse lika perfekt som den första dagen, förutsatt att medlet används på rätt sätt.

SPARA DESSA INSTRUKTIONER Lämna över dem till eventuella senare användare. Bruksanvisningen kan även laddas ned i PDF-format från [Nespresso.com](https://www.nespresso.com)



⚠ FORSIKTIG:

Sikkerhetsanvisningen er en del av apparatet. Les dem nøye før du begynner å bruke den nye maskinen. Oppbevar dem på et lett tilgjengelig sted for senere bruk.

⚠ FORSIKTIG: Når du ser dette symbolet, bør du lese sikkerhetsanvisningene nøye for å unngå skade.

i INFORMASJON: Når du ser dette symbolet, bør du lese rådene for korrekt og trygg håndtering av apparatet.

⚡ ADVARSEL: Når du ser dette symbolet, bør du følge instruksjonene for å unngå elektriske risikoer som kan føre til personskade.

👤 Du må ikke bruke maskinen hvis ledningen er skadet. Maskinen er utviklet for å tilberede drikker i henhold til disse instruksjonene.

- Du må ikke bruke maskinen til noe annet enn dets tiltenkte formål.
- Du må ikke bruke maskinen i et lukket område eller i et skap.
- Denne maskinen er utviklet kun for innendørs bruk og skal ikke brukes under ekstreme temperaturforhold.
- Maskinen må beskyttes mot direkte sollys, vedvarende vannsøl og fuktighet.
- Dette er utelukkende et husholdningsapparat. Det er ikke beregnet for bruk i personalrom i butikker, kontorer og andre arbeidsmiljøer, i driftsbygninger, av kunder på hoteller, moteller og andre former for bomiljøer eller gjestehus.
- Denne maskinen kan brukes av barn over åtte år så lenge de er under tilsyn eller

har fått veiledning i sikker bruk av maskinen og fullt ut er klar over de involverte farene. Rengjøring og vanlig vedlikehold skal ikke utføres av barn med mindre de er over åtte år og er under tilsyn av voksne.

- Apparatet og ledningen skal oppbevares utilgjengelig for barn under åtte år.
- Dette apparatet kan brukes av personer med nedsatte fysiske, sensoriske eller mentale evner, eller av personer uten tilstrekkelig erfaring eller kunnskap, forutsatt at de er under tilsyn eller har fått veiledning i sikker bruk av maskinen og er klar over de involverte farene.
- Barn skal ikke bruke apparatet som leketøy.
- Produsenten påtar seg intet ansvar for og garantien vil ikke gjelde dersom det har

forekommet noen former for kommersiell bruk, uriktig håndtering eller bruk av maskinen, skader som følge av bruk til andre formål, feilaktig betjening, reparasjoner utført av ikke-faglært personell eller manglende overholdelse av disse instruksjonene.

⚡ Unngå risikoer for dødelig elektrisk støt og brann.

- I nødstilfeller: Trekk umiddelbart støpselet ut av stikkkontakten.
- Koble alltid maskinen til en egnet og lett tilgjengelig jordet strømkontakt. Forsikre deg om at strømkilden har samme spenning som det som er spesifisert på typeskiltet til maskinen. Garantien gjelder ikke ved bruk av feil koblinger.

Maskinen må kun kobles til strømmettet etter at det er montert.

- Unngå å trekke ledningen over skarpe kanter, klemme den eller la den henge fritt.
- Hold ledningen unna varme og fuktighet.
-  Hvis strømledningen er skadet, må den byttes av produsenten, en godkjent servicetekniker eller tilsvarende kvalifiserte personer for å unngå alle risikoer.
- Hvis strømledningen er skadet, må du ikke bruke maskinen. Returner maskinen til Nespresso eller til en autorisert Nespresso-forhandler.
- Hvis du bruker skjøteledning, må du sørge for at den er jordet og har en tykkelse på minst 1,5 mm² eller lignende inngangseffekt.

- For å unngå skade må du aldri plassere maskinen på eller i nærheten av varme overflater, for eksempel radiatorer, komfyrer, gassbrennere, åpne flammer eller lignende.
- Du må alltid plassere den på en horisontal, stabil og jevn overflate. Overflaten må kunne tåle varme og væsker, for eksempel vann, kaffe, avkalkingsmiddel eller lignende væsker.
- Trekk støpselet ut av stikkkontakten hvis maskinen ikke skal brukes over lengre tid. Koble fra maskinen ved å trekke i støpselet, ikke i selve ledningen, ellers kan ledningen bli skadet.
- Trekk støpselet ut av stikkkontakten før rengjøring og vedlikehold, og la maskinen avkjøles.

- Berør aldri ledningen med våte hender.
- Maskinen eller maskinens deler må aldri senkes ned i vann eller annen væske.
- Maskinen eller maskinens deler må aldri vaskes i en oppvaskmaskin.
- Elektrisitet og vann er en farlig kombinasjon og kan føre til dødelige elektriske støt.
- Maskinen må ikke åpnes. Farlig spenning inni maskinen!
- Du må ikke stikke noe inn i åpningene. Det kan føre til brann eller elektrisk støt!

Unngå potensiell skade når du bruker apparatet.

- Hvis kaffevolumet er programmert over 150 ml, lar du maskinen kjøle seg ned i 5 minutter før du lager neste kopp med kaffe for å unngå risiko for overoppheting!
- Ikke la apparatet være uten tilsyn når det er i bruk.
- Du må ikke bruke apparatet hvis det er skadet eller ikke fungerer slik det skal. Trekk umiddelbart støpselet ut av stikkkontakten. Kontakt Nespresso eller en autorisert Nespresso-representant for å få utført undersøkelser, reparasjoner eller justeringer.
-  En skadet maskin kan forårsake elektriske støt, brannskader og brann.
- Du må alltid stenge skyvelokket helt og aldri løfte det opp under bruk. Fare for skolding.
- Du må aldri plassere fingrene under kaffeutløpet da det medfører fare for skolding.
- Du må ikke stikke fingrene inn i kapselbeholderen eller kapselsjakten. Fare for personskade!

- Du må ikke berøre kapselbeholderen rett etter brygging på grunn av fare for skolding. Det kan flyte vann rundt en kapsel når den ikke er perforert av knivbladene. Dette kan skade maskinen.
- Du må aldri bruke skadede eller deformerte kapsler. Hvis en kapsel er blokkert i kapselbeholderen, må du slå av maskinen og koble den fra før du håndterer den. Kontakt *Nespresso* eller en autorisert *Nespresso*-representant.
- Misbruk kan føre til personskade.
- Fyll vanntanken med rent drikkevann.
- Tøm vanntanken hvis maskinen ikke skal brukes over lengre tid (ferier osv.).
- Skift vann i vanntanken når maskinen ikke brukes

- i helger eller en tilsvarende tidsperiode.
- Du må ikke bruke apparatet uten dryppbrettet og dryppristen for å unngå å søle væske på omkringliggende overflater.
 - Du må ikke bruke sterke rengjøringsmidler eller løsemidler. Bruk en fuktig klut og et mildt rengjøringsmiddel for å rengjøre overflaten på apparatet.
 - Bruk kun rene redskaper ved rengjøring av maskinen.
 - Ikke bruk slipende materialer som kan skade overflaten på utstyret.
 - Fjern plastfilmen og kast den når du pakker ut maskinen.
 - Denne maskinen er utviklet for bruk av kaffekapsler fra *Nespresso*. De er kun tilgjengelige gjennom *Nespresso* eller din

- autoriserte *Nespresso*-representant.
- Dette utstyret er spesifikt utviklet for kumelk, og skal ikke brukes sammen med andre produkter eller alternative melkeprodukter (soyamelk, havremelk, mandelmelk). Derfor er det ikke egnet for de som er laktoseintolerante eller allergisk mot melk.
 - Alle *Nespresso*-maskiner gjennomgår strenge kontroller. Det utføres stikkprøver av utvalgte enheter under realistiske forhold. Disse kan derfor ha spor etter tidligere bruk.
 - *Nespresso* forbeholder seg retten til å endre instruksjonene uten forvarsel. Denne maskinen inneholder magneter.

Avkalking

- Når det brukes riktig, kan avkalkingsmiddelet fra *Nespresso* bidra til å sikre at maskinen fungerer riktig gjennom hele dens levetid, og at du får like perfekt kaffe hver eneste gang.

TA VARE PÅ DISSE ANVISNINGENE
Sørg for at de leses av alle som skal bruke maskinen. Disse anvisningene er også tilgjengelig som PDF på [nespresso.com](https://www.nespresso.com)

Översikt av maskinen / Oversikt over maskinen

Strömknapp
Av/på-knapp

LCD-pekskärm
LCD-berøringsdisplay

Spak att föra in kapseln med
Spak for å åpne og føre inn kapsel

Kapselbehållare
Kapselbeholder

Utfällbart koppstöd
Uttrekkelig koppstøtte

Borttagbart galler till spillbricka
Avtakbart drypprist

Spillbrickans skiljevæg
Skillevegg for dryppbrett

Avtagbar spillbricka med
indikering för full bricka
Avtakbart dryppfat
med full-indikator

Ångrör med
easy clean-
funksjon
Steamrør
med easy-clean
funksjon

Tempera-
turgivare till
mjölkbehål-
laren
Temperatur-
sensor for
melkekanne

Mjölkbehållare
Melkekanne

Strömknapp Tryck på strömknappen
för att slå på/stänga av maskinen
Av/på-knapp
Trykk for å slå maskinen AV/PÅ

LCD-pekskärm
- Svep för att navigera
- Tryck för att välja
LCD-berøringsdisplay
- Sveip for å navigere
- Trykk for å velge

Vattenbehållare och lock
Vanntank og lokk

Avtagbart stiftrengöringsredskap
Avtakbart rengjøringsverktøy

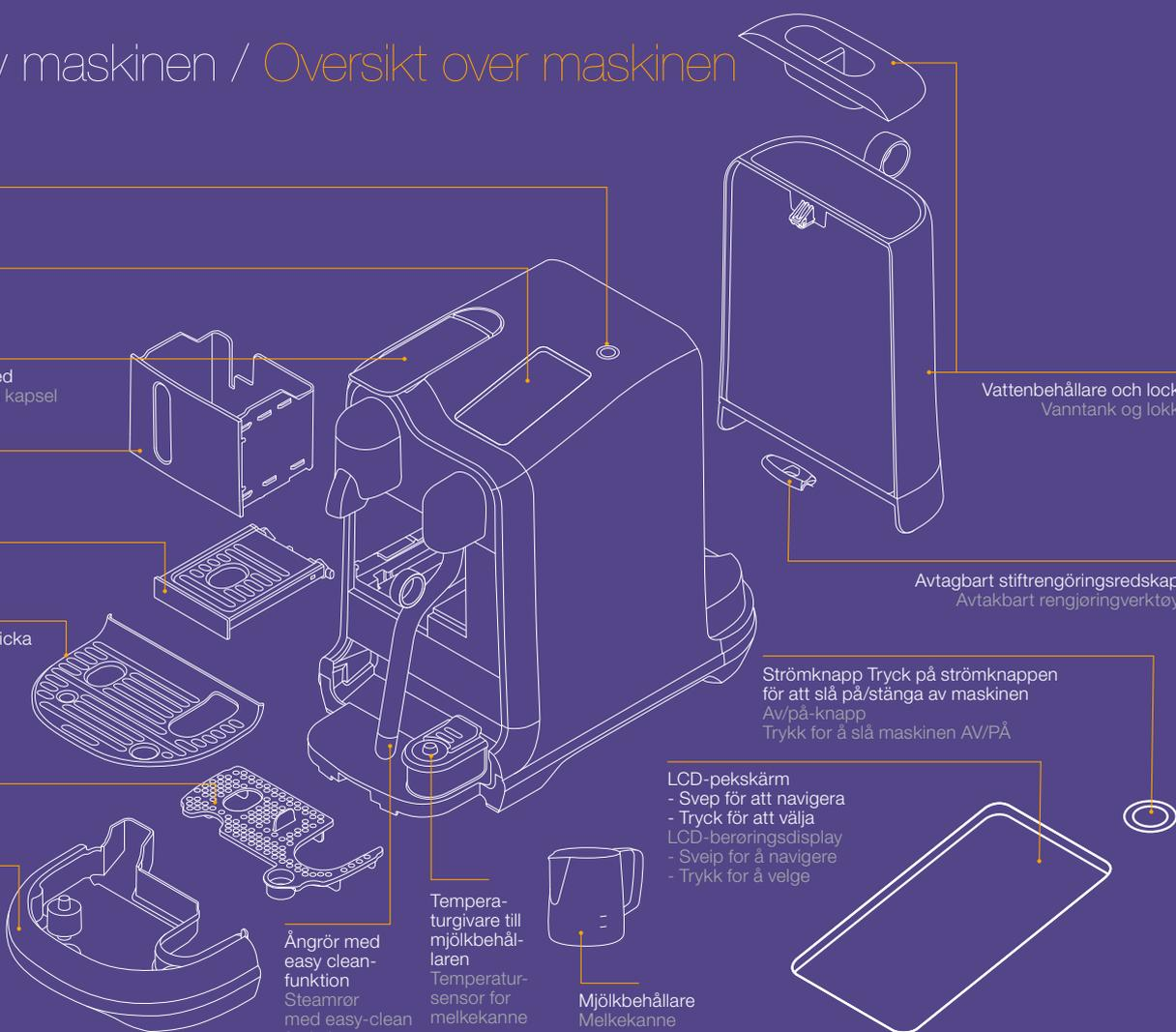

Första användningen / Førstegangsbruk

SE

NO

i Läs all information på maskinens förpackningsmaterial och reklametiketter och kassera dessa innan du använder maskinen.
Les all informasjonen som står på maskinens emballasje og alle etiketter som er festet til maskinen før bruk.

i Läs säkerhetsupplysningarna först, för att förebygga risk för dödsolyckor på grund av elchock samt eldsvåda.
Les sikkerhetsinformasjonen først, for å forhindre risiko for dødsulykker på grunn av elektrisk støt og brann.

- 1 Anslut maskinen** till vägguttaget.
Koble maskinen til stikkkontakten.



- 2 Tryck på strömknappen** för att slå på maskinen
Slå på maskinen ved å trykke på Av/på-knappen.

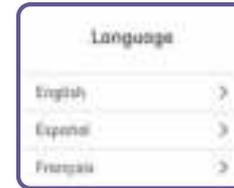

- 3 Tryck på skärmen** för att välja språk.
Trykk for å velge språk.

- 4 Följ instruktionerna på skärmen** för inställning av maskinen.
Den första gången maskinen startas spolar systemet igenom maskinen och förbereder varmesystemet.



Følg instruksjonene på displayet for å konfigurere maskinen.

Første brukssyklus er å skylle maskinen og forberede varmesystemet.

- 5 Följ snabbguiden på skärmen.**
Du kan antingen ställa in vattenhårdenheten manuellt eller använda standardinställningen. Inställningen justeras via menyen.



Følg hurtigveiledningen på displayet.

Vannhardhet kan settes manuelt, eller du kan bruke standardverdien. Innstillingen kan justeres i menyen.

- 6 Tryck på strömknappen** för att stänga av maskinen.
Det aktuella dryckesreceptet avbryts när maskinen stängs av.
Trykk på Av/på-knappen for å slå av maskinen.



Du kan avbryte enhver drikkeoppskrift ved å slå av maskinen.

Dryckesmeny och val/ Drickkemeny og valg

Dryckesmeny Drickkemeny

MENY
MENY



Varmvatten

Trykk här för manuell start- och stoppfunktion. Max. 200 ml

Varmt vann

Trykk for å starte og stoppe tilberedningen manuelt. Maks. 200 ml

Svep uppåt eller nedåt på pekskärmen för att navigera i menyn.

Sveip opp og ned på displayskjermen for å navigere i menyen.

Trykk på skärmen för att göra ett val.

Trykk på displayet for å gjøre et valg.

Bekräfta dryck Bekreft drikke

Avsluta
Avslutt

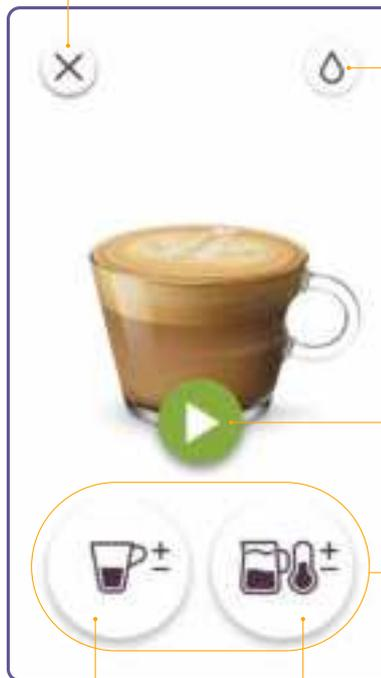

Varmvatten
Varmt vann

Trykk for
att starte
Trykk for
å starte

Justera dryck
Justere drikker

Inställningar
för kaffe
Kaffeinnstillinger

Inställningar
för mjölk
Melkeinnstillinger

Justera dryck / Justere drikker

SE

NO

Justera kaffeolymen Justere kaffevolum



Justeringsreglage
Justeringsbryter

Justera mjølkskumnivån Juster melkeskum



Justeringsreglage
Justeringsbryter

Justera mjølktemperaturen Justere melketemperaturen



Justeringsreglage
Justeringsbryter

- 1 Justera genom att dra cirkeln oppför eller nedför skalan. Märket på skalan är dryckens standardinställning.
Skryv sirkelen opp og ned på stolpen for å justere verdien.

- 2 Tryck på + för att spara en anpassad dryck.
Trykk på + for å lagre den tilpassede drikkeinnstillingen.

Tillreda kaffe med mjölk / Tilberedning av melkebasert kaffe

Tillredning pågår
Tilberedning pågårAvsluta
AvsluttTillredning av
kaffe pågår
Tilberedning av
kaffe pågårTillredning av
mjölk pågår
Tilberedning av
melk pågår

Kaffepressen och
mjölkvispen startar
samtidigt.
Kaffebrygging och
melkestearing
starter samtidig.

**Både kaffet och
mjölken slutar
rinna automatiskt.**
Vid behov kan
du även trycka
på symbolen
för att stoppa
tillredningen.

**Kaffe og melk
slutter å renne
automatisk.**
Du kan eventuelt
trykke på ikonet
for å stoppe
tillredningen.

Drycken klar
Drikken er ferdigAvsluta
Avslutt

Tillsatt kaffe
(sätt i en ny kapsel och pressa ur kaffet)
Tilsett kaffe
(sett inn en ny kapsel og trykk på nytt)

Varmvatten
Tryck här
för manuell
start- och
stoppfunktion.

Varmt vann
Trykk for å
starte og stoppe
tilberedningen
manuelt.

Mjölken klar
Melk
ferdig

Ikoner
Ikoner

Nästa
Neste



Tillbaka
Tilbake



Stäng
Lukk



Hoppa över
Hopp over



**Uppdatera
och spara**
Oppdater og lagre



Meny
Meny



Information
Informasjon



Spara
Lagre



Radera
Slett

Tillreda svart kaffe / Tilberede svart kaffe

Bekräfta dryck
Bekreft drikke

Avsluta
Avslutt

Varmvatten
Varmt vann



Inställningar för kaffe
Kaffeinnstillinger

Tillredning pågår
Tilberedning pågår

Avsluta
Avslutt



Avsluta
Avslutt

Drycken klar
Drikke klar

Avsluta
Avslutt

Varmvatten
Varmt vann

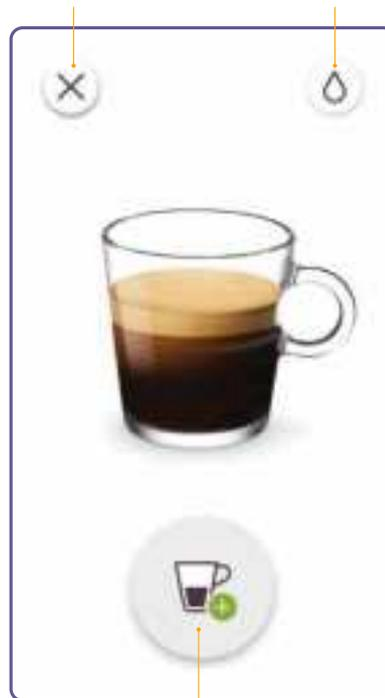

Tillsätt kaffe
Tilsett kaffe
(sätt i en ny kapsel och pressa ur kaffet)
(sett inn en ny kapsel og trykk på nytt)

Kaffet slutar rinna automatiskt.
Vid behov kan du även trycka på symbolen för att stoppa tillredningen.
Kaffeströmmen stanses automatisk.
Du kan eventuellt trycke på ikonet for å stoppe tilberedningen.

Tips när du tillreder kaffet / Tips til tilberedning av kaffe

i Av hygieniska skäl, rekommenderar vi att du inte återanvänder en använd kapsel.
Av hygieniska årsaker anbefalar vi att du kun bruker ubrukte kapsler.

i För optimalt mjölkskum, använd UHT-mjölk med fetthalt mellan 1,5% eller 3% eller pastöriserad mjölk vid kyltemperatur (cirka 4-6 ° C).
For optimalt melkeskum, bruk hel- eller lettmeik. Gerne UHT-behandlet eller pasteurisert melk ved kjøletemperatur (ca. 4-6 ° C).



Använd koppstödet om koppen är liten.

For små kopper bruker du koppstøtten.

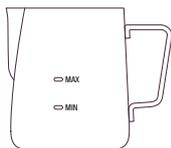

Använd endast den bifogade mjölkbehållaren när du tillreder mjölkskummet.

Bruk bare den medfølgende melkekannen når du tilbereder melk.

⚠ VAR FÖRSIKTIG: Fyll inte mjölkbehållaren till över dess maxnivå, vilken anges på både insidan och utsidan av behållaren.
 Forsiktighet: Du må ikke fylle melk over minimums- og maksimumsnivåene som er merket på innsiden og utsiden av kannen.



Se till att mjölkbehållaren alltid placeras på spillbrickans temperaturgivare när du tillreder mjölkskum.

Kontroller at melkekannen er plassert på temperatursensoren på dryppfatet når du tilbereder melk.

Anpassa svart kaffe/kaffedrycker med mjölk Justere svart kaffe/melkebaserte kaffedrikker

Svart kaffe Svart kaffe	Kaffevolym Kaffeolum	Kaffe med mjölk Melkebasert kaffe	Innstillinger Innstillinger
Ristretto Ristretto	Mellan 10 och 30 ml Fra 10 til 30 ml	Kaffeolum Kaffeolum	7 nivåer mellom 15 och 130 ml 7 nivåer fra 15 til 130 ml
Espresso Espresso	Mellan 30 och 70 ml Fra 30 til 70 ml	Varmvattenvolym Varmvannsvolum	7 nivåer mellom 50 och 200 ml 7 nivåer fra 50 til 200 ml
Lungo Lungo	Mellan 70 och 130 ml Fra 70 til 130 ml	Mjölktemperatur Melketemperatur	11 nivåer mellom 50 °C och 76 °C 11 nivåer fra 50 til 76 °C
		Mjölkskum Melkeskum	8 nivåer mellom 2 och 30 mm 8 nivåer fra 2 til 30 mm

Mjölknivå
Melkenivå

Dubbel
espresso
med mjölk
Flat White



Min.
Min.

Caffè latte
Café Latte



Min.
Min.

Cappuccino
Cappuccino



Min.
Min.

Latte
macchiato
Latte
Macchiato



Min.
Min.

Daglig rengöring / Daglig rengjøring

SE

NO

i **Använd inte** starka eller frätande lösningsmedel, grova disksvampar eller skurmedel när du rengör maskinen. Inga delar får diskas i diskmaskinen.
Ikke bruk sterke eller slipende løsemidler, skuresvampar eller skurekrem under rengjøringen. Ikke legg noen av delene i oppvaskmaskinen.

i **Sänk aldrig** ner apparaten eller en del av den i vatten eller i någon annan vätska.
Maskinen eller maskinens delar må aldri senkes ned i vann eller annen væske.

- 1**  **Tryck på Rengör ångröret** i meny och följ instruktionerna på skärmen.
Velg Rengjør steamrør fra menyen og følg trinnene på displayet.

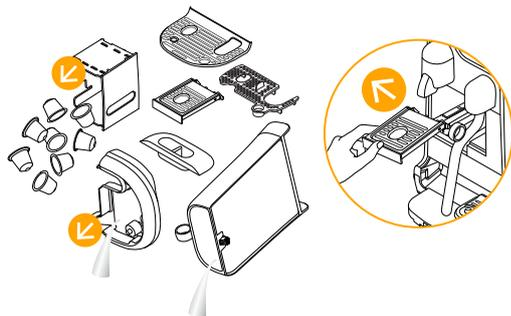

- 2** **Töm spillbrickan och kapselbehållaren varje dag.** Ta bort och rengör koppstödet och torka av maskinen invändigt. Ta bort och rengör vattenbehållaren med oparfymrerat diskmedel. Skölj noga med varmt vatten.

Töm dryppbrettet och kapselbeholderen hver dag. Fjern og rengjør koppstøtten og tork av insiden av maskinen. Fjern og rengjør vanntanken med et luktfritt rengjøringsmiddel og skyl med varmt vann.

- 3** **Skölj ur och torka** mjölkbehållaren efter varje användning. Tillsätt lite mildt diskmedel vid behov.
Skyll og tørk melkekannen etter hver bruk. Bruk om nødvendig et mildt rengjøringsmiddel.



- 4** **Torka av alla delar** med en mjuk ren kökshandduk och sätt ihop maskinen. Torka av kaffepipen och maskinen regelbundet med en ren, fuktad trasa.

Tørk alle delene med en myk, ren klut og sett sammen maskinen igjen. Tørk av kaffeutløpet og maskinen regelmessig med en ren, fuktig klut.

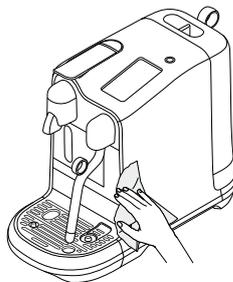

Tryck för att välja önskad funktion och följ instruktionerna på skärmen.



Rengör ångröret

Använd programmet varje dag för att rensa ångledningarna och ångröret och förhindra att de täpps igen.



Skölj ångröret

Använd programmet vid behov, för att rensa ångröret om det är igentäppt.



Avkalkning

Används för att avlägsna kalkavlagringar. Se anvisningarna för avkalkning på nästa sid.



Vattenhårdhet

Återställer inställningen för vattenhårdhet.



Sköljningsprogram

Används om maskinen inte har varit i drift under en längre tid.



Tömningsprogram

Används om maskinen inte används och ska ställas undan eller som frostskydd.



Snabbguide

Visa snabbguiden igen.



Språk

Ändra maskinens menyspråk.



Fabriksåterställning

Alla inställningar raderas och apparaten återställs till fabriksinställningarna.

Trykk for å velge en funksjon og følg instruksjonene på displayet.



Rengjør steamrør

Gjennomfør programmet hver dag for å rengjøre steamrør, for å forhindre at det blir tett.



Skyll steamrør

Bruk etter behov for å fjerne eventuelle blokkeringer som kan oppstå i steamrør.



Avkalking

Fjern eventuelle kalkrester. Se avkalkingsinstruksjoner på neste side.



Vannhardhet

Tilbakestill vannets hardhetsnivå.



Skyllesyklus

Når maskinen ikke har vært brukt over en lengre periode.



Tømmesyklus

Når du oppbevarer maskinen i en periode der den ikke er i bruk, eller for frostbeskyttelse



Hurtigveiledning

Se hurtigveiledningen igjen.



Språk

Endre språk på maskinen.



Fabrikkinnstillinger

Sletter alle innstillinger og tilbakestiller enheten til fabrikkinnstillingene.



Programmet tar ca 15 minutter.
Varer i ca. 15 minutter.



Läs säkerhetsanvisningarna på avkalkningslösningens förpackning och se tabellen för information om avkalkningsintervall. Avkalkningslösningen kan orsaka skador. Undvik kontakt med ögonen, huden och andra ytor.

Les de viktige sikkerhetsanvisningene på avkalkingspakken og se tabellen for bruksfrekvens. Avkalkingsmiddelet kan være skadelig. Unngå kontakt med øyne, hud og overflater. Bruk aldri andre produkter enn avkalkingssettet fra *Nespresso*, som er tilgjengelig hos *Nespresso*, for å unngå skade på maskinen. Følgende tabell viser avkalkingsfrekvensen som er nødvendig for å oppnå optimal ytelse, basert på vannhardhet. Hvis du har andre spørsmål om avkalking, kan du kontakte *Nespresso*.

Avkalking: Avlægsnar kalkbelæggninger, bevarer kaffets smak og forebygger skador på maskinen. Hur ofta maskinen måste kalkas av beror på vattenhårdheten och hur mycket maskinen används. Kalka av maskinen när symbolen visas på skärmen. Maskinen kan inte startas om ingen avkalking har genomförts på 30 användningstillfällen. En nedräkning på skärmen indikerar hur många användningstillfällen som kvarstår innan maskinen slutar fungera

Avkalking: Fjerner kalkrester, opprettholder god smak på kaffen og forebygger skader på maskinen. Frekvensen avhenger av vannhardhet og hvor ofte maskinen brukes. Avkalk maskinen når du blir bedt om det på displayet. Maskinen sperres for bruk hvis avkalkingscyklusen ikke er utført etter 30 gangers bruk. Det vises en nedtelling som varsler deg om antall kaffedrikker som gjenstår før maskinen stoppes.



Gå till MENYN

och tryck på Avkalkning. Följ instruktionerna på skärmen.



Gå til MENYEN

og velg Avkalking. Følg anvisningene på displayet.

Vattenhårdhetsgrad / Vannhardhetsnivåer

Vattenhårdhet / Vannhardhet

	App.	fH	dH	Avkalking etter / Avkalking etter	CaCO ₃	(40 ml)
	Level 0	<5	<3	< 50 mg/l	2 200	
	Level 1	>7	>4	> 70 mg/l	1 600	
	Level 2	>13	>7	> 130 mg/l	1 100	
	Level 3	>25	>14	> 250 mg/l	800	
	Level 4	>38	>21	> 380 mg/l	600	

fH Fransk hårdhetsgrad / Franske hardhetsgrader

dH Tysk hårdhetsgrad / Tyske hardhetsgrader

CaCO₃ Kalsiumkarbonat / Kalsiumkarbonat

Skärmen/knapparna lyser inte.	- Maskinen stängs av automatiskt. - Tryck på strömknappen för att slå på maskinen.	- Kontrollera nätuttaget: stickkontakten, spänningen, säkringen.
Ingen ånga eller inget varmvatten.	- Maskinen är avstängd. Tryck på strömknappen för att slå på maskinen.	- Kontrollera nätuttaget: stickkontakten, spänningen, säkringen.
Inget kaffe, inget vatten, ovanligt kaffeflöde.	- Se efter om vattenbehållaren sitter korrekt. Om den är tom, fyll på färskt dricksvatten.	- Kalka av maskinen vid behov.
Kaffet är inte tillräckligt varmt.	- Förvärm koppen med hjälp av varmvattenknappen.	- Kalka av maskinen vid behov.
Kapselspaken kan inte fällas ned helt.	- Töm kapselbehållaren.	- Kontrollera att ingen kapsel har fastnat inne i maskinen. (Obs: stick inte in fingrarna i maskinen)
Läckage (vatten under maskinen).	- Töm spillbrickan om den är full. - Kontrollera att spillbrickan sitter fast.	- Ring <i>Nespresso</i> om problemet kvarstår.
Inget kaffeflöde, vattnet rinner direkt ner i kapselbehållaren (fast det sitter en kapsel i maskinen).	- Se till att kapselspaken är helt nedfäld.	- Töm kapselbehållaren och kontrollera att ingen kapsel har fastnat i maskinen. (OBS: stick inte in fingrarna i maskinen) Kontakta <i>Nespresso</i> om problemet kvarstår.
Skärmen är otydlig och svår att se/läsa av.	- Ljusstyrkan är för lågt inställd. - Slå på maskinen genom att trycka på strömknappen.	- Justera inställningen för ljusstyrka. Gå till meny och välj Skärmens ljusstyrka.
Meddelandet Fyll vattenbehållaren står kvar på skärmen (fast tanken är full).	- Se efter om vattenbehållaren sitter korrekt.	- Ring <i>Nespresso</i> om problemet kvarstår.
Meddelandet Avkalkning visas.	- Kalka av maskinen	- Gå till meny och tryck på Avkalkning. Följ anvisningarna på skärmen.
Maskinen är på, men fungerar inte.	- Tryck på strömknappen för att stänga av maskinen. - Vänta i 60 minuter. Tryck sedan på strömknappen för att slå på maskinen.	- Ring <i>Nespresso</i> om problemet kvarstår.
Pekskärmen fungerar inte.	- Tryck på strömknappen för att stänga av maskinen. Tryck åter på strömknappen för att slå på maskinen.	- Ring <i>Nespresso</i> om problemet kvarstår.
Pekskärmens "instore"-inställning kvarstår.	- Stäng av maskinen genom att trycka på strömknappen. Tryck på strömknappen igen för att slå på maskinen.	

Mjölkskumprogrammet startar inte.	<ul style="list-style-type: none">- Se efter om vattenbehållaren sitter korrekt. Om den är tom, fyll på färskt dricksvatten.- Se efter om ångröret är igentäppt och kontrollera att röret är nedsänkt.	
Mjölkskummet är av låg kvalitet.	<ul style="list-style-type: none">- För optimalt mjölkskum, använd UHT-mjök med fetthalt mellan 1,5% eller 3% eller pastöriserad mjök vid kyltemperatur (cirka 4-6 ° C). Det bästa resultatet erhålls med ett nyöppnat mjölkpaket.- Kontrollera inställningen för mjölkskum.	<ul style="list-style-type: none">- Använd den bifogade mjölkbehållaren.- Rengör både mjölkbehållaren och ångröret efter varje användning.- Kör ångrörets rengöringsprogram. Gå till menyn och tryck på Rengör ångröret. Följ sedan anvisningarna på skärmen.
Ångan är väldigt blöt.	<ul style="list-style-type: none">- Använd färskt dricksvatten.- Använd inte starkt filtrerat, avmineraliserat eller destillerat vatten.	
Mjölken svämmar över.	<ul style="list-style-type: none">- Anpassa till en lämplig mjölkvolym för behållaren. Fyll INTE behållaren till över "MAX"-strecket.- Mjölkbehållarens max- och miniminivå anges på både insidan och utsidan av behållaren.	<ul style="list-style-type: none">- Stoppa översvämningen genom att antingen hälla av lite mjök eller reducera skumnivån. Denna varierar beroende på vilken sorts mjök som används.
Mjölken är för varm.	<ul style="list-style-type: none">- Använd den bifogade mjölkbehållaren.- Se till att mjölkbehållaren alltid placeras på spillbrickans temperaturgivare.- Kontrollera att spillbrickans temperaturgivare är torr och ren.	<ul style="list-style-type: none">- Sänk mjölktemperaturen.
Mjölken är inte tillräckligt varm.	<ul style="list-style-type: none">- Förvärm koppen.- Använd den bifogade mjölkbehållaren.- Se till att mjölkbehållaren är placerad på spillbrickans temperaturgivare.	<ul style="list-style-type: none">- Öka mjölktemperaturen.- Kontrollera att ångröret inte är igentäppt.
Meddelandet Rengör ångröret visas.	<ul style="list-style-type: none">- Rengör ångröret.	<ul style="list-style-type: none">- Gå till menyn och tryck på Rengör ångröret. Följ anvisningarna på skärmen.

Display/knapper lyser ikke.	- Maskinen slås AV automatisk. - Trykk på AV/PÅ-knappen for å slå maskinen PÅ.	- Kontroller stikkkontakten: støpselet, spenningen, sikringen.
Ingen damp eller varmt vann.	- Trykk på AV/PÅ-knappen for å slå maskinen PÅ.	- Kontroller stikkkontakten: støpselet, spenningen, sikringen.
Ingen kaffe, ikke noe vann, unormal kaffe-strøm.	- Kontroller at vanntanken er riktig plassert. Fyll den med rent drikkevann hvis den er tom.	- Avkalk maskinen hvis nødvendig.
Kaffen er ikke varm nok.	- Forvarm koppen med varmtvannsknappen.	- Avkalk maskinen hvis nødvendig.
Skyvelokket lukkes ikke helt.	- Tøm kapselbeholderen.	- Kontroller at ingen kapsler er blokkert inne i maskinen. (Merk: Du må ikke stikke fingrene inn i maskinen)
Lekkasje (vann under maskinen).	- Tøm dryppbrettet hvis det er fullt. - Kontroller at dryppbrettet er riktig montert	- Hvis problemet vedvarer, ringer du <i>Nespresso</i> .
Ingen kaffestrøm, vannet går direkte inn i kapselbeholderen (selv om en kapsel er satt inn).	- Forsikre deg om at skyvelokket er lukket.	- Tøm kapselbeholderen og kontroller at ingen kapsler er blokkert inne i maskinen. (MERK: Du må ikke stikke fingrene inn i maskinen) Hvis problemet vedvarer, ringer du <i>Nespresso</i> .
Displayet er uklart og vanskelig å se/lese.	- Displayets lysstyrke er satt til en lav innstilling. - Trykk på AV/PÅ-knappen for å slå PÅ maskinen.	- Juster innstillingene for displayets lysstyrke. Naviger til menyen og velg Skjerm –Lysstyrke.
Meldingen Fyll vanntanken forblir på displayet (vanntanken er full).	- Kontroller at vanntanken er riktig plassert.	- Hvis problemet vedvarer, ringer du <i>Nespresso</i> .
Et avkalkingsvarsel vises.	- Avkalk maskinen.	- Gå til menyen og velg Avkalk. Følg anvisningene på displayet.
Maskinen er PÅ, men har sluttet å fungere.	- Trykk på AV/PÅ-knappen for å slå maskinen AV. - Vent i 60 minutter og trykk på AV/PÅ-knappen for å slå maskinen PÅ.	- Hvis problemet vedvarer, ringer du <i>Nespresso</i> .
Berøringsdisplayet fungerer ikke.	- Trykk på AV/PÅ-knappen for å slå maskinen AV. Trykk på AV/PÅ-knappen igjen for å slå maskinen PÅ.	- Hvis problemet vedvarer, ringer du <i>Nespresso</i> .
Berøringsdisplayet er i butikkmodus.	- Trykk på AV/PÅ-knappen for å slå maskinen AV. Trykk på AV/PÅ-knappen igjen for å slå maskinen PÅ.	

Feilsøke tilberedning av melkeskum

Steaming av melk starter ikke.	<ul style="list-style-type: none">- Kontroller at vanntanken er riktig plassert, og hvis den er tom, fyller du den med rent drikkevann.- Sjekk steamrøret for å se etter eventuelle blokkeringer, og kontroller at røret er senket.	
Dårlig kvalitet på melkeskummet.	<ul style="list-style-type: none">- For optimalt melkeskum, bruk hel- eller lettmelk. Gjerne UHT-behandlet eller pasteurisert melk ved kjøleskapstemperatur (ca. 4-6 ° C). Bruk nyåpnet melk for best mulig resultat.- Sjekk innstillingen for melkeskum.	<ul style="list-style-type: none">- Bruk den medfølgende melkekannen.- Rengjør både melkekannen og steamrør etter hver bruk.- Fullfør rengjøringscyklusen for steamrør. Naviger til menyen og velg Rengjør steamrør, følg anvisningene på displayet.
Dampen er veldig våt.	<ul style="list-style-type: none">- Bruk rent drikkevann.- Ikke bruk sterkt filtrert, demineralisert eller destillert vann.	
Melken koker over.	<ul style="list-style-type: none">- Fyll kannen med et passende melkevolum. IKKE fyll kannen over MAX-nivået.- Minimums- og maksimumsnivåer er merket på innsiden og utsiden av kannen.	<ul style="list-style-type: none">- Du kan unngå at melken koker over ved å redusere det opprinnelige melkevolumet og/eller redusere skumnivået. Dette varierer avhengig av melketypen.
Melken er ikke varm nok.	<ul style="list-style-type: none">- Forvarm koppen- Bruk melkekannen som følger med.- Forsikre deg om at melkekannen er riktig plassert på temperatursensoren på dryppbrettet.- Kontroller at steamrøret ikke er tett.	<ul style="list-style-type: none">- Øk verdien for melketemperaturen- Kontroller at steamrøret ikke er tett.
Melketemperaturen er for varm.	<ul style="list-style-type: none">- Bruk den medfølgende melkekannen.- Kontroller at melkekannen er riktig plassert på temperatursensoren på dryppbrettet.- Kontroller at temperatursensoren på dryppbrettet er tørr og ren.	<ul style="list-style-type: none">- Reduser verdien for melketemperaturen
Meldingen «Rengjør steamrør» vises på displayet.	<ul style="list-style-type: none">- Rengjør steamrøret.	<ul style="list-style-type: none">- Gå til menyen og velg Rengjør steamrør. Følg anvisningene på displayet.

SE Källsortering och miljöskydd / NO Gjenvinning og miljøvern



Maskinen är tillverkad av värdefulla material som kan återvinnas eller återbrukas. Källsortering av det återstående avfallsmaterialet underlättar återvinning av värdefulla råmaterial. Lämnna in maskinen till en återvinningsplats. Information om återvinning finns hos din kommun.

Maskinen inneholder verdifulle materialer som kan gjenbrukes eller resirkuleres. Bruk kildesortering for de gjenværende avfallsstoffene for å fremme resirkulering av verdifulle råvarer. Lever inn apparatet på miljøstasjonen. Du kan få informasjon om kildesortering fra lokale myndigheter.

Kontakta Nespresso / Kontakt Nespresso & You.

Eftersom bruksanvisningen eventuelt saknar oppgifter gällande vissa sätt att använda maskinen ber vi dig att vid problem eller om du behöver rådgivning ringa till Nespresso eller en auktoriserad återförsäljare av Nespresso-produkter. Kontakt oppgifter till Nespresso eller en auktoriserad återförsäljare av Nespresso-produkter finns i brosjyren "Välkommen till Nespresso" i maskinens förpackning eller på [nespresso.com](https://www.nespresso.com)

I bruksanvisningen har vi kanskje ikke forutsett alt du måtte lure på.

Hvis du trenger mer informasjon, får problemer eller bare vil be om råd, kan du ringe Nespresso kundeservice eller besøke en Nespresso Boutique. Du finner kontaktinformasjon om Nespresso og våre Nespresso Boutiques i brosjyren «Velkommen til Nespresso» i emballasjeeksen eller på [nespresso.com](https://www.nespresso.com)

NESPRESSO GARANTI

SE

NO

Nespresso ger en garanti på 3 år for produkten gjallende material- og tillverkningsfel.

Garantiperioden börjar det datum produkten köptes. Nespresso kräver att du uppvisar en kopia av köpvittot för att fastställa inköpsdatumet. Så länge garantin gäller kommer Nespresso att efter eget godkännande antingen reparera eller ersätta en defekt produkt utan avgift.

Garanti för reservdelar eller reparerade delar ges endast för återstoden av den ursprungliga garantitiden eller i sex månader, beroende på vilket som är längre.

Denna begränsade garanti gäller inte för fel som uppstår på grund av vårdslöshet, olycka, missbruk

eller andra orsaker utanför Nespressos rimliga kontroll, inklusive men inte begränsat till: normalt slitage, försumlighet eller underlåtenhet att följa de instruktioner som medföljer produkten, felaktigt eller bristfälligt underhåll, kalkavlagringar eller avkalkning, anslutning till en olämplig strömkälla, obehörig produktändring eller reparation, användning för kommersiella ändamål, eld, blixtnedslag, översvämning eller andra yttre orsaker.

Denna garanti gäller endast i det land som produkten köptes i eller i länder där Nespresso säljer eller tillhandahåller service för samma modell med exakt samma tekniska specifikationer. Garantiservice utanför det land som produkten köptes i begränsas till motsvarande garantivillkor och bestämmelser i

servicelandet. Nespresso informerar produktens ägare om avgiften för reparation eller ersättning inte täcks av garantin, och produktens ägare ansvarar för den ytterligare avgiften.

Den här begränsade garantin utgör Nespressos hela ansvar, oavsett orsaken till felet. Villkoren i denna begränsade garanti utesluter, begränsar eller ändrar inte de obligatoriska lagstadgade rättigheter som gäller för försäljning av denna produkt, förutom i den utsträckning som tillåts enligt tillämplig lag, och är ett tillägg till dessa rättigheter. Om du anser att din produkt är defekt ber vi dig att kontakta Nespresso för instruktioner gjallande reparation.

Kontaktuppgifterna finns på vår hemsida,
www.nespresso.com

NESPRESSOS GARANTI

Nespresso garanterer at dette produktet skal være fritt for materialfeil og produksjonsfeil i en periode på 2 år.

Garantiperioden starter fra kjøpsdatoen, og Nespresso krever at du legger frem det originale kjøpsbeviset for å fastslå denne datoen. I garantiperioden skal Nespresso (etter eget skjønn) enten reparere eller erstatte et defekt produkt uten ekstra kostnader for eieren.

For erstatningsprodukter eller reparerte produkter gjelder bare garantien i den resterende delen av den opprinnelige garantiperioden eller i seks måneder (avhengig av hva som er lengst).

Denne begrensede garantiperioden gjelder ikke defekter som skyldes forsømmelighet, uhell, misbruk eller andre årsaker som er utenfor Nespressos

rimelige kontroll, inkludert, men ikke begrenset til følgende: vanlig slitasje, forsømmelse eller manglende overholdelse av produktanvisningene, upassende eller feilaktig vedlikehold, kalkavleiringer eller avkalking, tilkobling til feil strømkilde, uautorisert endring eller reparasjon av produktet, bruk til kommersielle formål, brann, lynnedslag, oversvømmelse eller andre eksterne årsaker.

Denne garantien er kun gyldig i kjøpslandet eller i andre land hvor Nespresso selger samme modell med identiske tekniske spesifikasjoner. Garantitjenester utenfor kjøpslandet er begrenset til betingelsene og vilkårene for den tilsvarende garantien i tjenestelandet. Der kostnader for reparasjoner eller erstatninger ikke dekkes av denne

garantien, skal Nespresso informere eieren om dette, og kostnadene skal tilskrives eieren.

Denne begrensede garantien skal utgjøre hele omfanget av Nespressos erstatningsansvar uansett årsak. Vilkårene for denne begrensede garantien utelukker, begrenser eller endrer ikke de pålagte, juridiske rettighetene vedrørende salg av dette produktet, og i henhold til gjeldende lovgivning. Dersom du tror at produktet er defekt, kan du kontakte Nespresso for å få instruksjoner om hvordan du organiserer en reparasjon.

Besøk vårt nettsted på **www.nespresso.com** for å se kontaktinformasjon.

Nespresso Creatista Pro

Nespresso Creatista Pro

Olet nyt liittynyt *Nespresso Creatista Pro*n käyttäjien joukkoon. Kyseessä on laite, jolla voi valmistaa laadukkaita maitokahveja.

Õnnitleme *Nespresso Creatista Pro* ostmise puhul - see on masin, mis võimaldab teil valmistada kohviku kvaliteediga piimakohvi.

FI Pakkauksen sisältö
 EE Pakendi sisu



- 1 **Creatista Pro** -kahvikone
 kahvivasin **Creatista Pro**



- 2 **Nespresso-kapselipakkaus**
Nespresso kapslite degusteerimiskarp



- 3 **Maitokannu**
 piimakann



- 4 **Nespresso**-tervetuloesite
Nespresso tervitusvoldik

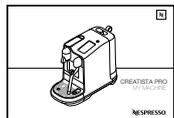

- 5 **Käyttöopas**
 kasutusjuhend



- 6 **Veden kovuuden testiliuska** käyttöoppaassa
 1 vee kareduse testriba, kasutusjuhendis

Creatista Pro

KLASSINEN ESPRESSO-KOKEMUS

Nespresso Original -järjestelmällä voit nauttia Espresson maidolla tai ilman. Tämä ajaton kahvitiluhetki on saanut inspiraationsa italialaisista kahviperinteistä, ja se on vain yhden painalluksen päässä. *Nespresso Original* -kahvikoneet ja -kahvikapselit tarjoavat monipuolisen valikoiman jokaiseen makuun. Oli valintana Espresso tai Lungo, mustana tai erikoiskahvina, lopputuloksena on herkullinen kahvi pehmeällä kahvicremalla. Kahvikoneet uuttaavat kahvin 19 baarin paineella, joka vapauttaa herkulliset aromit jokaisesta kahvikapselista suoraan kuppiisi. *Nespresso Original* – klassinen omalla tyylillään.

KLASSIKALINE ESPRESSOELAMUS

Nespresso Originali aparaadiga saate nautida tõelist piimaga või piimata espressot. Itaalia kohvitraditsioonist inspireeritud ajatu klassik vaid ühe nupuvajutusega. *Nespresso Originali* kohvivasinad ja -kapslid pakuvad suurt vaikut lõhnanautinguid igale kohviarmastajale. Espresso või Lungo, puhas kohv või kohvijook, aga alati kaetud pehme, kreemja ja nauditava vahuga. See on võimalik tänu kohvivasina 19-baarisele rõhule, mille abil saab kapslist kätte parima maitsega kohvi. *Nespresso Original* – omamoodi klassika.

J620:n tekniset tiedot J620 spetsifikatsioonid

~ 220-240 V, 50-60 Hz, 2300 W

Pmax 19 bar / 1,9 MPa

kg ~ 6,65 kg / 14,7 lb / naela

l 2 L / 68 fl.oz

l 25,1 cm / 9,8 tolli **l** 41,8 cm / 16,5 tolli **l** 49,9 cm / 19,6 tolli

<i>Varoimet / Ohutusjuhised</i>	138
<i>Laitteen yleiskatsaus / Kohvimasina ülevaade</i>	144
<i>Ensimmäinen käyttökerta / Esimene kasutamine</i>	145
<i>Juomavalikko / Joogimenüü</i>	146
<i>Kahvin asetukset / Kohvi seaded</i>	149
<i>Maitokahvi / Piimakohv</i>	148
<i>Tavallinen kahvi / Tavaline kohv</i>	150
<i>Kahvinvalmistusvinkkejä / Kohvi valmistamise näpunäited</i>	150
<i>Päivittäinen puhdistus / Igapäevane puhastamine</i>	151
<i>Huolto / Hooldamine</i>	152
<i>Kalkinpoisto / Katlakivi eemaldamine</i>	153
<i>Veden kovuus / Vee karedus</i>	154
<i>Ongelmanratkaisu / Veaotsing</i>	156
<i>Ota yhteyttä Nespresso / Nespressoga ühendust võtmine</i>	158
<i>Laitteen hävittäminen ja ympäristönsuojelu / Kasutuselt kõrvaldamine ja keskkonnakaitse</i>	158
<i>Rajoitettu takuu / Piiratud garantii</i>	159



⚠️ HUOMIO: Varoitimet ovat osa laitetta. Lue ne huolellisesti ennen laitteen ensikäyttöä. Säilytä niitä sopivassa paikassa ja tarkista ne tarvittaessa.

⚠️ HUOMIO: Kun näet kuvakkeen, tarkista varoitimet vältyväksesi vahingoilta ja vammoilta.

📄 TIETOA: Kun näet kuvakkeen, huomioi ohjeet laitteen oikeaan ja turvalliseen käyttöön.

⚡ VAROITUS: Kun näet kuvakkeen, noudata ohjeita vältyväksesi sähköiskuilta ja vammoilta.

🚫 Älä käytä laitetta, jos johto on vaurioitunut.

Laitte on tarkoitettu juomien valmistamiseen näiden ohjeiden mukaisesti.

- Älä käytä laitetta muuhun kuin sen oikeaan

käyttötarkoitukseen.

- Älä käytä laitetta, jos se on suljetussa tilassa tai kaapissa.
- Laitte on suunniteltu sisäkäyttöön normaalissa lämpötilassa.
- Suojaa laitetta suoralta auringonvalolta, nesteiden roiskumiselta ja kosteudelta.
- Laitte on tarkoitettu vain kotitalouskäyttöön. Sitä ei ole tarkoitettu käyttää seuraavissa tilanteissa tai ympäristöissä: työympäristöjen, kuten kauppojen tai toimistojen, henkilökunnan keittiöissä; majataloissa tai kodinomaisessa majoituksessa; asumiseen tarkoitettussa ympäristössä, kuten hotelleissa tai motelleissa asiakkaiden käytössä.
- Yli kahdeksanvuotiaat lapset voivat käyttää laitetta, jos heitä valvotaan,

heille on annettu ohjeet laitteen turvallisesta käytöstä ja he ymmärtävät käytöstä mahdollisesti aiheutuvat riskit. Vain yli kahdeksanvuotiaat, aikuisen valvomat lapset saavat puhdistaa laitteen tai huoltaa sitä.

- Pidä laite ja sen johto alle kahdeksanvuotiaiden lasten ulottumattomissa.
- Henkilöt, joiden fyysinen tai psyykinen toimintakyky on rajoittunut tai joilla ei ole riittävästi kokemusta tai tietoa, saavat käyttää laitetta ainoastaan toisen henkilön valvonnassa, saatuaan ohjeet laitteen turvalliseen käyttöön ja ymmärrettyään käytöstä mahdollisesti aiheutuvat riskit.
- Lapset eivät saa leikkiä laitteella.
- Valmistaja ei kannu vastuuta seuraavista tilanteista

eikä takuu kata niitä: kaupallinen käyttö, laitteen vääränlainen käsittely tai käyttö, muun kuin laitteen käyttötarkoituksen mukaisesta käytöstä aiheutuneet vahingot, virheellinen käyttö, muun kuin ammattilaisen suorittamat korjaukset tai ohjeiden noudattamatta jättäminen.

⚡ Vältä tulipaloriski tai kuolettavan sähköiskun vaara.

- Irrota hätätapauksessa pistoke välittömästi pistorasiasta.
- Kytke laite vain oikeanlaisiin, helposti käytettäviin ja maadoitettuihin pistorasioihin. Varmista, että virtalähteen jännite on sama kuin arvokilvessä ilmoitettu jännite. Vääränlaisen pistorasian käyttäminen mitätöi takuun.

Laitteen saa kytkeä virtalähteeseen ainoastaan asennuksen jälkeen.

- Älä vedä johtoa terävien reunojen yli, purista sitä tai anna sen roikkua vapaana.
- Älä altista johtoa lämmölle tai kosteudelle.
-  Jos virtajohto on vaurioitunut, valmistajan, valmistajan huoltohenkilöstön tai vastaavan pätevän henkilöstön on vaihdettava laite uuteen, jotta riskeiltä vältytään.
- Älä käytä laitetta, jos johto on vaurioitunut. Palauta laite Nespressolle tai Nespresson valtuuttamalle edustajalle.
- Jos sinun pitää käyttää jatkojohtoa, käytä vain maadoitettua johtoa, jonka poikkileikkauksen pinta-ala on vähintään 1,5 mm² tai jonka syöttöteho on sama kuin laitteen omassa johdossa.

- Älä sijoita laitetta kuumien pintojen päälle tai läheisyyteen, esimerkiksi lämpöpatterin päälle, liedelle, uunille, kaasuhellalle tai avotulelle. Se voi vioittaa laitetta.
- Sijoita laite aina vaakatasoon vakaalle ja tasaiselle pinnalle. Pinnan pitää kestää lämpöä ja hylkiä nesteitä, kuten vettä, kahvia, kalkinpoistoainetta tai vastaavia aineita.
- Irrota laite pistorasiasta, kun sitä ei käytetä pitkään aikaan. Irrota laite vetämällä pistoke rasiasta. Älä vedä johdosta, sillä se voi vaurioitua.
- Irrota pistoke pistorasiasta ja anna laitteen jäähtyä ennen sen puhdistamista tai huoltamista.
- Älä koske johtoon märillä käsillä.
- Älä upota laitetta kokonaan

tai osittain veteen tai muuhun nesteeseen.

- Älä pane laitetta kokonaan tai osittain astianpesukoneeseen.
- Sähkön ja veden yhdistelmää tulee välttää, sillä se voi aiheuttaa hengenvaarallisen sähköiskun.
- Älä avaa laitetta. Sen sisällä on vaarallinen jännite!
- Älä työnnä mitään laitteen aukkoihin. Siitä voi aiheutua tulipalo tai sähköisku.

Vältä vahinkoja, kun käytät laitetta.

- Jos kahvin määräksi on ohjelmoitu yli 150 ml, anna laitteen jäähtyä viisi minuuttia ennen seuraavan kahvin valmistamista, jotta laite ei ylikuumene.
- Vahdi aina laitetta käytön aikana.
- Älä käytä laitetta, jos se on vioittunut tai se ei toimi täysin oikein. Irrota pistoke

välittömästi pistorasiasta. Pyydä Nespressoa tai Nespresson valtuuttamaa edustajaa tutkimaan tai korjaamaan vika tai säätämään laitetta.

-  Vioittunut laite voi aiheuttaa sähköiskun, palovamman tai tulipalon..
- Sulje kapselisäiliön kansi kunnolla äläkä avaa sitä käytön aikana. Palovammavaara.
- Älä työnnä sormia kahviaukon alle. Palovammavaara.
- Älä työnnä sormia kapselisäiliöön tai säiliön kanavaan. Loukkaantumisvaara.
- Älä koske kapselisäiliötä heti kahvin valmistamisen jälkeen palovammavaaran vuoksi. Jos terät eivät ole puhkoneet reikiä kapseliin, vesi saattaa virrata kapselin ohi, mikä voi vahingoittaa laitetta.

- Älä käytä viallista tai epämuodostunutta kapselia. Jos kapseli jää jumiin säiliöön, sammuta laite ja irrota pistoke ennen kuin teet mitään muuta. Ota yhteyttä Nespresso tai Nespresson valtuuttamaan edustajaan.
- Väärinkäyttö voi johtaa loukkaantumiseen.
- Täytä vesisäiliö vain raikkaalla juomavedellä.
- Tyhjennä vesisäiliö, jos laitetta ei käytetä pitkään aikaan, esimerkiksi lomaillessasi.
- Vaihda vesisäiliön vesi, kun laitetta ei ole käytetty muutamaan päivään.
- Älä käytä laitetta ilman tippa-alustaa ja -ritilää, jotta viereisille pinnoille ei roisku nestettä.
- Älä käytä voimakkaita puhdistusaineita tai liuotinpesuaineita. Pyyhi

laitteen pinta kostealla liinalla ja miedolla puhdistusaineella.

- Puhdista laite vain puhtailla välineillä.
- Älä käytä hankaavia materiaaleja, jotka voivat vahingoittaa laitteen pintaa.
- Kun otat laitteen pakkauksesta, poista ja hävitä muovikalvot.
- Laite on suunniteltu käytettäväksi yhdessä Nespresso-kahvikapseleiden kanssa, joita saa vain Nespressolta tai Nespresson valtuuttamalta edustajalta.
- Laitetta tulee käyttää vain lehmänmaidon kanssa. Älä käytä muita maitoja (soija, kaura, manteli). Laite ei siis sovi laktoosi-intolerantikoille tai maitoallergikoille.
- Kaikki Nespresso-laitteet ovat läpäisseet tarkan valvonnan. Toimintavarmuutta

testataan satunnaisesti todenmukaisissa olosuhteissa valituissa laitteissa. Tämän vuoksi laitteessa saattaa näkyä aiemman käytön jälkiä.

- Nespresso pitää oikeuden muuttaa ohjeita ilman ennakoilmoitusta.
- Laite sisältää magneetteja.

Kalkinpoisto

- Nespresson kalkinpoistoaine auttaa oikein käytettynä varmistamaan laitteen toimintakyvyn koko sen elinkaaren ajan. Lisäksi kalkinpoistoaineen käyttö auttaa saavuttamaan täydellisen kahvinautinnon kerta toisensa jälkeen.

PIDÄ OHJEET TALLESSA Anna ne seuraavalle käyttäjälle. Käyttöohje on saatavilla myös pdf-muodossa osoitteesta [nespresso.com](https://www.nespresso.com).



⚠ **ETTEVAATUST:**

ohutusjuhised on seadme osa. Enne uue seadme esmakordset kasutamist lugege ohutusjuhised hoolikalt läbi. Hoidke ohutusjuhiseid kohas, kust neid on hiljem lihtne leida ja lugeda.

⚠ **ETTEVAATUST:** kui näete seda märki, lugege võimalike vigastuste ja kahjustuste vältimiseks ohutusjuhiseid.

📖 **TEAVE:** kui näete seda märki, võtke arvesse oma seadme õige ja ohutu kasutamise nõuandeid.

⚡ **HOIATUS:** kui näete seda märki, järgige juhiseid, et vältida elektrilöögi ohtu, mis võib põhjustada vigastusi.

🔧 Kui juhe on kahjustatud, ärge seadet kasutage. Seade on ette nähtud jookide valmistamiseks vastavalt nendele juhistele.

- Ärge kasutage seadet muuks kui ettenähtud otstarbeks.
- Ärge kasutage seadet, kui see asetseb suletud ruumis või kapis.
- See seade on loodud kasutamiseks ainult siseruumides ja tavapärestes temperatuuritingimustes.
- Kaitske seadet otsese päikesevalguse, pikaajalise kokkupuute eest veepritsmete ja niiskuse eest.
- Seade on ettenähtud kasutamiseks kodus majapidamises. Seade ei ole ette nähtud kasutamiseks: töötajate köögilad poodides, kontorid ja muud töökeskkonnad; talumajad; klientide poolt hotellides, motellides ja muudes elamutüüpi keskkondades; hommikusöögiga öömaja tüüpi keskkondades.
- Seadet võivad kasutada vähemalt 8-aastased lapsed, kui neid juhendatakse ja neile on antud juhised seadme ohutuks kasutamiseks ning nad on teadlikud kaasnevatest ohtudest. Puhastamist ja kasutaja hooldust tohivad lapsed teha ainult siis, kui nad on vanemad kui 8 aastat ja neid juhendab täiskasvanu.
- Hoidke seade ja selle juhe alla 8-aastaste laste käeulatuses väljaspool.
- Seadet võivad kasutada isikud, kellel on piiratud füüsilised, sensoorsed või vaimsed võimed või kelle kogemused või teadmised ei ole piisavad, tingimusel et neid juhendatakse või nad on saanud juhiseid seadme ohutuks kasutamiseks ja ohtude mõistmiseks.
- Lapsed ei tohi seadet mänguasjana kasutada.
- Tootja ei võta endale vastutust ning garantii ei kehti ühegi ärilise kasutuse, seadme ebaõige käitlemise või kasutamise kohta, mis tahes kahju kohta, mis tuleneb muul otstarbel kasutamisest, rikkis masina käitamisest, mitteprofessionaalide tehtud remondist või juhiste täitmata jätmisest.

⚡ **Vältige surmava elektrilöögi ja tulekahju ohtu.**

- Hädaolukorras eemaldage pistik viivitamatult toitepesast.
- Ühendage seade ainult sobivatesse, kergesti juurdepääsetavatesse ja maandatud volpessa. Veenduge, et toiteallika pinge on sama, mis on märgitud

andmesildil. Vale ühenduse kasutamine tühistab garantii.

Seade tuleb ühendada alles pärast paigaldamist.

- Ärge tõmmake juhet üle teravate servade, ärge klammerdage juhet ega laske sellel rippuda.
- Hoia juhe kuumusest ja niiskusest eemal.
-  Kui toitejuhe on kahjustatud, peab selle kõigi riskide vältimiseks asendama tootja, tema hooldusagent või sama-laadse kvalifikatsiooniga isik.
- Kui juhe on kahjustatud, ärge kasutage seadet; tagastage seade Nespresso'le või Nespresso volitatud esindajale.
- Kui on tarvis pikendusjuhet, kasutage ainult maandusega juhet, mille elektrijuhi ristlõige on vähemalt 1,5 mm² või sellele vastav sisendvõimsus.

- Ohtlike kahjustuste vältimiseks ärge asetage seadet kunagi kuumadele pindadele või nende lähedusse, nagu radiaatorid, ahjud, pliidad, gaasipõletid, lahtine leek vms.
- Asetage seade alati horisontaalsele, kindlale ja tasasele pinnale. Pind peab olema vastupidav kuumusele ja vedelikele, nagu vesi, kohv, katlakivi eemaldaja vms.
- Kui seadet pikema aja jooksul ei kasutata, lahutage see vooluvõrgust. Lahutamisel tõmmake pistikust, mitte juhtmest, vastasel juhul võib juhe kahjustada saada.
- Enne puhastamist ja hooldamist eemaldage pistik voolupesast ja laske seadmel jahtuda.
- Mitte kunagi ärge puudutage juhet märgade kätega.

- Ärge kunagi kastke seadet või selle osa vette või muusse vedelikku.
- Ärge kunagi pange seadet ega ühtegi selle osa nõudepesumasinasse.
- Elekter ja vesi on kokkupuutel ohtlikud ja võivad põhjustada surmavaid elektrilööke.
- Ärge avage seadet. Ohtlik pinget sisemuses!
- Ärge asetage ühtegi võõrkeha ühesegi avausse. See võib põhjustada tulekahju või elektrilöögi!

Vältige võimalikke vigastusi seadme kasutamisel.

- Kui kohvi kogus on programmeeritud suuremaks kui 150 ml (5 oz), laske masinal enne järgmise kohvi tegemist 5 minutit jahtuda, et vältida ülekuumenemise ohtu!

- Ärge kunagi jätke seadet töötamise ajal järelevalveta.
- Ärge kasutage seadet, kui see on kahjustatud või ei tööta laitmatult. Eemaldage pistik viivitamatult toitepesast. Kontrollimiseks, parandamiseks või kohandamiseks pöörduge Nespresso või Nespresso volitatud esindaja poole.
-  Kahjustatud seade võib põhjustada elektrilööke, põletusi ja tulekahju.
- Sulgege käepide alati täielikult ja ärge seda kunagi töötamise ajal avage. Põletusoht.
- Ärge asetage sõrmi kohvitila alla, põletusoht.
- Ärge asetage sõrmi kapslikambri ega kapsli välilile. Vigastusoht!
- Ärge katsuge kapslikambrit vahetult pärast joogi valmistamist, põletusoht.

- Kui terad ei läbista kapslit, võib vesi voolata ümber kapsli ja kahjustada masinat.
- Ärge kunagi kasutage kahjustatud või deformeerunud kapslit. Kui kapsel on kambrisse kinni jäänud, lülitage masin enne mis tahes toimingut välja ja lahutage vooluvõrgust. Helistage Nespressosse või Nespresso volitatud esindajale.
 - Vale kasutamine võib põhjustada vigastusi.
 - Täitke veepaaki ainult värsket joogiveega.
 - Tühjendage veepaak, kui seadet ei kasutata pikema aja vältel (nt puhkuse ajal, jne).
 - Kui seadet nädalavahetuse või sarnase aja jooksul ei kasutata, vahetage veepaagis olev vesi.
 - Ärge kasutage seadet ilma tilgutusaluse ja tilgutusvõreeta,

- et vältida vedelike sattumist ümber asuvatele pindadele.
- Ärge kasutage tugevat ega lahustipõhist puhastusvahendit. Seadme pinna puhastamiseks kasutage niisket lappi ja õrna puhastusvahendit.
 - Kasutage masina puhastamiseks ainult puhtaid puhastustööriistu.
 - Ärge kasutage abrasiivset materjali, mis võib kahjustada seadme pinda.
 - Masina lahti pakkimisel eemaldage plastkile ja kõrvaldage see.
 - See seade on mõeldud Nespresso kohvikapslite jaoks, mis on saadaval ainult Nespresso või teie Nespresso volitatud esindaja kaudu.
 - See seade on ette nähtud spetsiaalselt lehmapiima jaoks, mitte kasutamiseks koos muude toodete /

- alternatiivsete piimadega (sojapiim, kaerapiim, mandlipiim), seetõttu ei sobi seade laktoositalumatuse ega piimaallergia korral.
- Kõik Nespresso seadmed on läbinud range kontrolli. Töökindluse testid tehakse valitud juhuslikult valitud eksemplaridele. See tõttu võib olla näha eelneva kasutuse jälgi.
 - Nespresso jätab endale õiguse muuta juhiseid ette teatamata.
 - See masin sisaldab magneteid.

Katlakivi eemaldamine

- Nespresso katlakivieemaldusvahend, kui seda õigesti kasutada, aitab tagada teie masina korrektse töö kogu selle tööea vältel ja sama laitmatu kohvikogemuse kui esimesel päeval.

SALVESTAGE NEED JUHISED

Andke need edasi võimalikule järgmisele kasutajale. See kasutusjuhend on saadaval ka PDF-ina veebilehelt [nespresso.com](https://www.nespresso.com)

Laitteen yleiskatsaus / Kohvimasina ülevaade

Virtapainike
Toitenupp

LCD-kosketusnäyttö
LCD puutekraan

Kapselisälliön kansi
Kapsli sisestamise hoo

Kapselisäiliö
Kapsli konteiner

Ulosvedettävä kuppialusta
Välja tõmmatav tassi tugi

Irrotettava tipparitllä
Eemaldatav tilgutusrest

Tippa-alustan levy
Tilgutusaluse vaheplaat

Irrotettava tippa-alusta
täyden alustan
indikaattorilla
Eemaldatav tilgutusalus
koos täitumise näidikuga

**Helposti
puhdistettava
höyryputki**
Lihtsalt
puhastatav
aurutoru

**Maitokannun
lämpötila-
anturi**
Piimakannu
temperatuu-
riandur

Maitokannu
Piimakann

Virtapainike Laitteen käynnistäminen
ja sammuttaminen
Toitenupp Vajutage masina
sisse-/väljalülitamiseks

LCD-kosketusnäyttö
– liikkuminen pyyhkäisyllä
– valinta napauttamalla
LCD puutekraan
– Libistage navigeerimiseks
– Tõksake valimiseks

Vesisäiliö ja kansi
Veepaak ja kaas

Irrotettava neulapuhdistustyökalu
Eemaldatav puhastustööriist

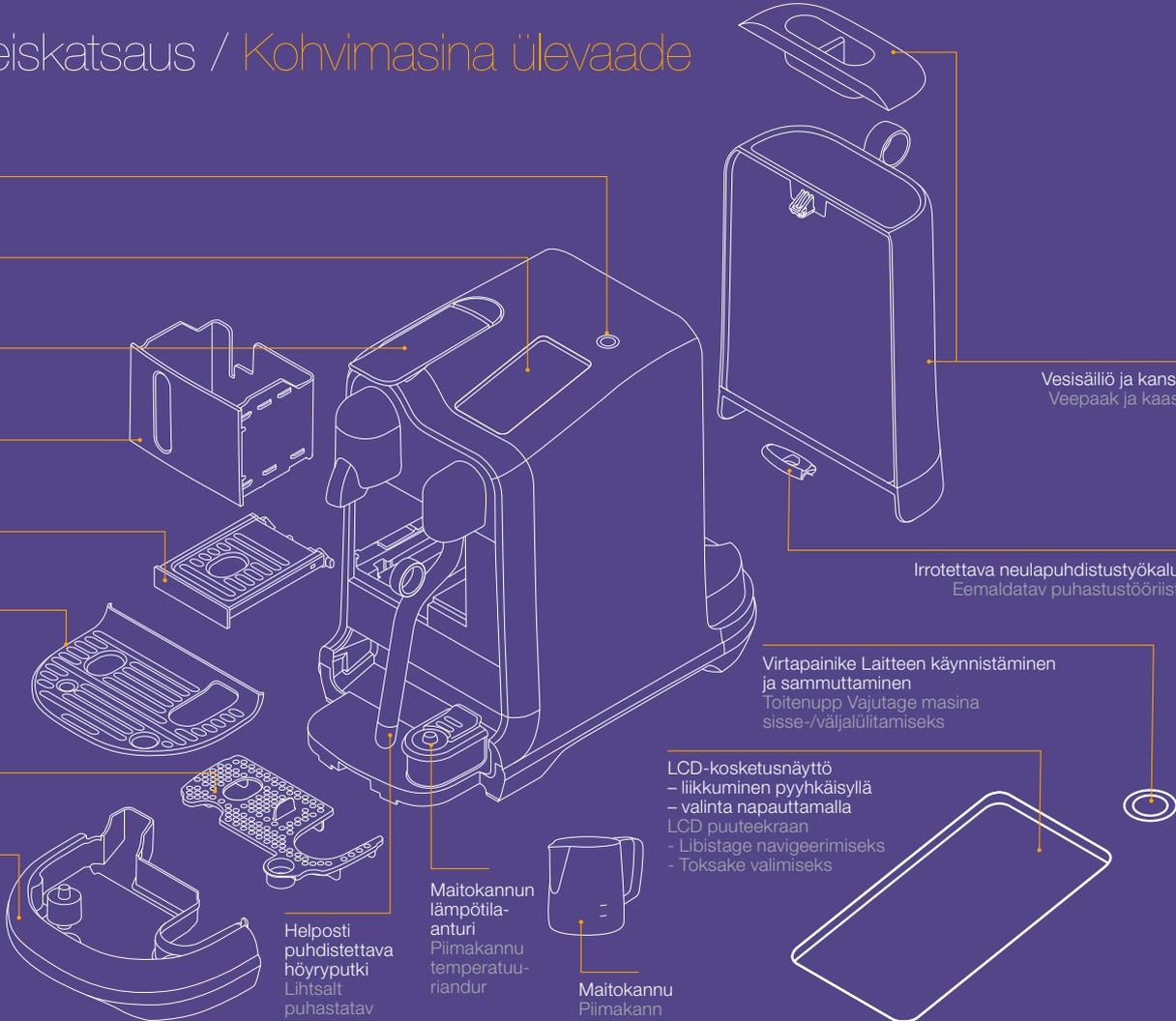

Ensimmäinen käyttökerta / Esimene kasutamine

FI

EE

i Lue ja hävitä turvallisesti kaikki kahvikoneessa kiinni olevat mainostarrat ja pakkausmateriaalit ennen käyttöä.
Enne kasutamist lugege läbi kõik seadme külge kinnitatud pakkematerjalid või reklaamsildid ja kõrvaldage need ohutult.

i Lue ensin tärkeät turvaohjeet, jotta vältät tulipaloriskin tai kuolettavan sähköiskun vaaran.
Lugege esmalt läbi olulised ohutusjuhised, et vältida surmava elektrilöögi ja tulekahju ohtu.

1 Kytke laite pistorasiaan.

Ühendage masin voolupistikusse.



2 Käynnistä laite virtapainikkeesta.

Lülitage masin sisse, selleks vajutage toitenuppu.



HUOMIO: Varmista laitteen maadoitus ennen kuin kytket sen pistorasiaan.

ETTEVAATUST: kontrollige seadme pistikupessa ühendamisel maanduse toimivust.



3 Valitse kieli napauttamalla.

Toksake keele valimiseks.



4 Määritä laitteen asetukset näytön ohjeiden mukaisesti.

Ensikäyttösykli puhdistaa laitteen ja valmistele lämmitysjärjestelmän.

Järgige masina seadistamiseks ekraanil kuvatavaid juhiseid.

Esimene kasutustsükkel on masina loputamine ja küttesüsteemi soojendamine.



5 Noudata näytön pika-aloitusopasta.

Veden kovuus voidaan määrittää manuaalisesti tai oletusarvoa voidaan käyttää. Asetusta voidaan säätää valikosta.

Järgige ekraanil kuvatavat kiirjuhendid.

Vee karedust saab seadistada kätsiti või kasutada vaikeseadet. Seadistust saab muuta menüüst.



6 Sammuta laite virtapainikkeesta. Kun laite sammutetaan, juoman valmistus keskeytyy.

Masina väljalülitamiseks vajutage toitenuppu. Mis tahes joogi retsepti saab katkestada masina välja lülitamisega.



Juomavalikko Joogimenüü

VALIKKO MENÜÜ



Kuuma vesi

Käynnistä manuaalisesti napauttamalla. Max 200 ml

Kuum vesil

Kuum vesi Toksake käsitsi käivitämiseks ja seiskamiseks. Max 200 ml (6,5 fl oz)*

Siirry valikossa

pyyhkäisemällä ylös tai alas.

Menüüs liikumiseks

libistage puutekraanil üles ja alla.

Valitse juoma

napauttamalla näyttöä.

Valimiseks toksake

toksake ekraani.

Juoman vahvistus Joogi kinnitamine

Poistu Väljumine

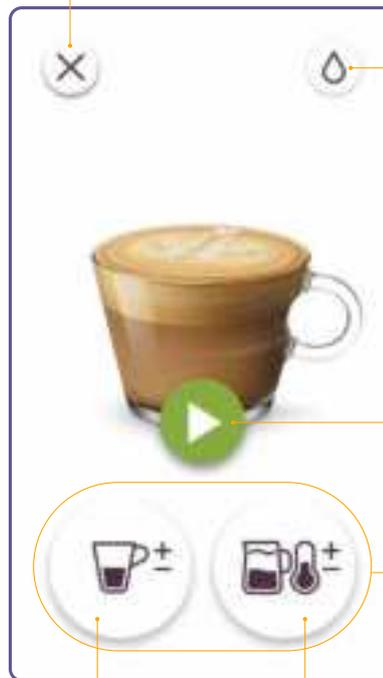

Kuuma vesi
Kuum vesi

Käynnistus
napauttamalla
Toksake
käivitämiseks

Juoman muokkaus
Joogi kohandamine

Kahvin asetukset
Kohvi seaded

Maidon asetukset
Piima seaded

Kahvin määrän valinta Kohvi koguse kohandamine



Liikusäädin
Kohandamise
heel

Maidon vaahdotustason valinta Piimavahtu taseme kohandamine



Liikusäädin
Kohandamise
heel

Maidon lämpötila valinta Piima temperatuuri lisamine

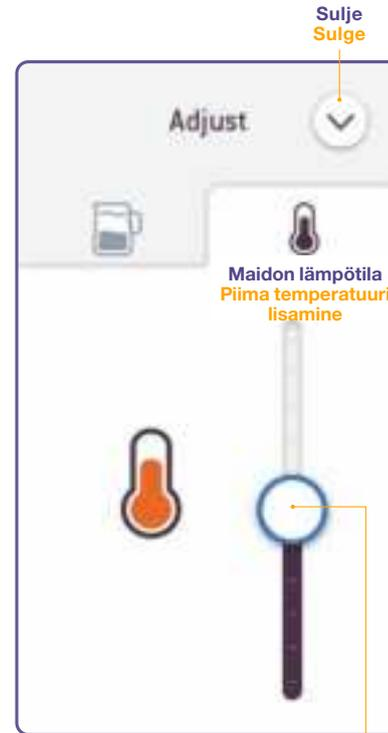

Liikusäädin
Kohandamise
heel

1 Valitse taso liu'uttamalla palkkia ylös tai alas.

Kohandamiseks libistage ringi mööda riba üles või alla. Ribal asuv sälk märgib vaikeseadet.

2 Tallenna mukautettu juoman asetus napauttamalla + Mukautettu juoma ilmestyy juomavaliikkoon

Kohandatud joogi seade salvestamiseks toksake +

Kohandatud jook ilmub joogimenüüsse.

Juoman valmistus Jook voolab

Poistu
Väljumine



Kahvin
uuttamine
Kohv voolab

Maidon
vaahdotus
Piim voolab

Kahvin uutto ja
maidon vaahdotus
käynnistyvät samaan
aikaan.

Kohvi valmistamine ja
piima tekstureerimine
algavad samaaegselt.

**Kahvin ja
maidon valutus
pysähtyvät
automaattisesti.**

Voit pysäyttää
valutuksen myös
napauttamalla
kuvaketta.

**Kohvi ja piima
vool lakkab
automaatseti.**

Teise võimalusena
toksake
seiskamiseks
iikooni.

Juoma valmis Jook valmis

Poistu
Väljumine



Kahvin lisäys

(asete uusi kapseli ja uutaleellen)

Lisage kohvi

(sisestage uus kapsel ja ekstraheerige uuesti)

Kuum vesi
Käynnistä
manuaalisesti
napauttamalla.

Kuum vesi
Toksake käsiti
käivitamiseks ja
seiskamiseks.

Maito valmis
Piim valmis

Kuvakkeet Ikoonid



Seuraava
Edasi



Takaisin
Tagasi



Sulje
Sulge



Ohita
Jäta vahele



Päivitä tallennus
Muudatuse
salvestamine



Valikko
Menüü



Tiedot
Teave



Tallenna
Salvestamine



Poista
Kustutamine

Tavallisen kahvin valmistus / Tavalise kohvi valmistamine

Juoman vahvistus
Joogi kinnitamine

Poistu
Väljumine

Kuuma vesi
Kuum vesi



Kahvin asetukset
Kohvi seaded

Juoman valutus
Jook voolab

Poistu
Väljumine



Kahvin uuttamine
Kohv voolab

Juoma valmis
Jook valmis

Poistu
Väljumine

Kuuma vesi
Kuum vesi

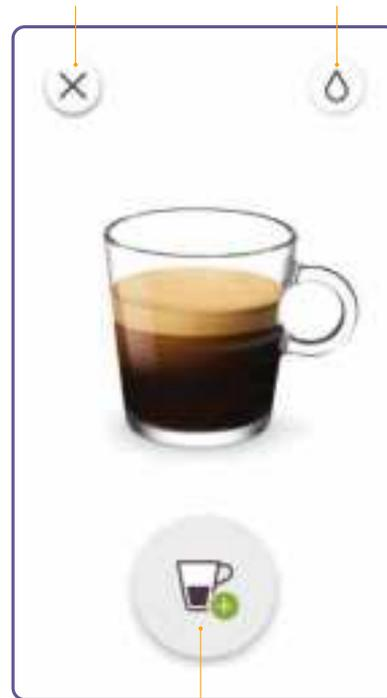

Kahvin lisäys
(asetä uusi kapseli ja uuta uudelleen)
Lisage kohvi
(sisestage uus kapsel ja ekstraheerige uuesti)

Kahvin valutus
pysähtyy
automaattisesti.
Voit pysäyttää
valutuksen myös
napauttamalla
kuvaketta.

Kohvi vool lakkab
automaatselt.
Teise võimalusena
toksake
seisamiseks
ikooni.

Kahvinvalmistusvinkkejä / Kohvi valmistamise näpunäited

i Älä käytä käytettyä kapselia uudelleen hygieenisten olosuhteiden varmistamiseksi. **Hügieenitingimuste tagamiseks** on soovitatav sama kapslit mitte uuesti kasutada.

i Käytä iskukuumennettua tai pastöroitua täys- tai kevytmaidtoa jääkaappikylmänä (noin 4–6 °C) optimaalisen maitovaahdon saavuttamiseksi. **Veenduge, et kasutate jahutatud temperatuuril** (umbes 4–6 °C / 39–43 °F) pastoriseeritud tais- või poolrasvast piima. Parema tulemuse saamiseks peaks piimapakk olema varskelt avatud.



Kun käytät pientä kuppia, käytä kuppialustaa.

Väiksemate tasside jaoks kasutage tassi tuge.

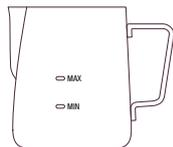

Käytä maidon vaahdottamiseen vain mukana toimitettua kannua.

Kasutage piima tekstureerimiseks ainult kaasasolevat piimakannu.

⚠ **Huomio: Älä ylitä maitokannun sisä- ja ulkopuolelle merkittyä enimmäistasoa.**
Ettevaatust: ärge täitke piimakannu üle kannu sise- ja välisküljele märgitud piiri.



Varmista, että kannu on aina tippa-alustan lämpötila-anturin päällä, kun vaahdotat maitoa.

Piima tekstureerimisel kontrollige alati, kas piimakann asub tilgutusaluse temperatuurianturil.

Tavallisten tai maitokahvijuomien valinnat Tavalise / piimal põhineva kohvijooogi kohandamine

Tavallinen kahvi Tavaline kohv	Coffee Volume Kohvi kogus
Ristretto Ristretto	10–30 ml 10 kuni 30 ml / 0,35 - 1 fl oz
Espresso Espresso	30–70 ml – 30 kuni 70 ml / 1 - 2,3 fl oz
Lungo Lungo	70–130 ml – 70 kuni 130 ml / 2,3 - 4,4 fl oz

Kahvin määrä Piimakohv	Asetukset Seaded
Kahvin määrä Kohvi kogus	7 tasoa välillä 15–130 ml – 7 taset vahemikus 15 kuni 130 ml / 0,5–4,4 fl oz
Kuuman veden määrä Kuumaa vee kogus	7 tasoa välillä 50–200 ml 7 taset vahemikus 50 kuni 200 ml / 1,7 - 6,8 fl oz
Maidon lämpötila Piima temperatuur	11 tasoa välillä 50–76°C 11 taset vahemikus 50–76 °C / 122–169 °F
Vaahdotettu maito Piimavaht	8 tasoa välillä 2–30 mm 8 taset vahemikus 2 kuni 30 mm

Maidon tasot Piima tase

Flat White
Flat White
 Min
Min

Café Latte
Café Latte
 Min
Min

Cappuccino
Cappuccino
 Min
Min

Latte Macchiato
Latte Macchiato
 Min
Min

Päivittäinen puhdistus / Igapäevane puhastamine

FI

EE

i Älä käytä laitteen puhdistamiseen voimakkaita tai hankaavia liuottimia, sieniä tai puhdistusaineita. Älä pese mitään laitteen osia astianpesukoneessa.
Ärge kasutage puhastamisel tugevaid ega abrasiivseid lahusteid, švamme ega kreempuhastusvahendeid. Ärge pange masina ühtegi osa nõudepesumasinasse.

i Älä upota laitetta kokonaan tai osittain veteen tai muuhun nesteeseen.
Ärge kasutage puhastamisel tugevaid ega abrasiivseid lahusteid, švamme ega kreempuhastusvahendeid. Ärge pange masina ühtegi osa nõudepesumasinasse.

1  **Valitse valikosta Clean Steam Wand** (Höyryputken puhdistus) ja noudata näytön ohjeita.

Valige menüüst Aurutoru puhastamine puhastamine ja järgige ekraanil kuvatavaid samme.

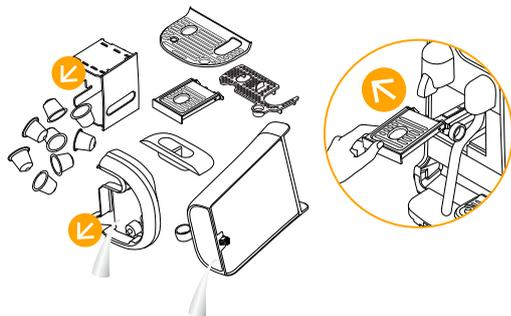

2 **Tyhjennä tippa-alusta ja kapselisäiliö päivittäin.** Vedä kuppialusta ulos, pese se ja pyyhi laitteen sisäpuoli. Poista vesisäiliö, puhdista se hajuttomalla pesuaineella ja huuhtelee lämpimällä vedellä.

Tühjendage iga päev tilgutusalus ja kapslikonteiner. Eemaldage ja puhastage tassi tugi ja pühkige masina seest. Eemaldage veepaak, puhastage lõhnatu puhastusvahendiga ja loputage sooja veega.

3 **Huuhtelee ja kuivaa** maitokannu aina käytön jälkeen. Käytä tarvittaessa mietoa pesuainetta.

Pärast iga kasutamist loputage piimakann ja kuivatage. Vajaduse korral kasutage õrna pesuvahendit.



4 **Kuivaa kaikki osat puhtaalla,** pehmeällä liinalla ja pane osat takaisin paikalleen. Pyyhi kahvin ulostuloaukko ja laite säännöllisesti puhtaalla, kostealla liinalla.

Kuivatage kõik osad pehme puhta lapiga ja pange masin uuesti kokku. Pühkige kohvi tila ja masinat regulaarselt puhta niiske lapiga.



Valitse napauttamalla ja noudata näytön ohjeita.



Clean Steam Wand (Höyryputken puhdistus)

Puhdista höyryaukot ja höyryputki päivittäin tukosten ehkäisemiseksi.



Rinse Steam Wand (Höyryputken huuhtelu)

Huuhtele höyryputki tarvittaessa tukosten poistamiseksi.



Descal (Kalkinpoisto)

Poista kalkkisaostumat. Katso seuraavan sivun kalkinpoisto-ohjeet.



Water Hardness (Veden kovuus)

Määritä veden kovuustaso.



Rinse Cycle (Huuhtelu)

Käytetään silloin, kun laitetta ei ole käytetty pitkään aikaan.



Empty Cycle (Tyhjennys)

Käytetään silloin, kun laite on ollut käyttämättömänä säilytyksessä.



Pika-aloitusopas

Katso pika-aloitusopas uudelleen.



Language (Kieli)

Vaihda laitteen kieli.



Factory Reset (Tehdasasetukset)

Poistaa kaikki asetukset ja palauttaa laitteen tehdasasetuksiin.

Toksake ekraanil kuvatavate juhiste valimiseks ja järgimiseks.



Aurutoru puhastamine

Auruteede ning aurutoru puhastamiseks ja ummistuste vältimiseks tehke seda iga päev.



Aurutoru loputamine

Kasutage vastavalt vajadusele, et eemaldada aurutorus tekkinud ummistusi.



Katlakivi eemaldamine

Eemaldage kogunenud katlakivi. Lugege katlakivi eemaldamise juhiseid järgmiselt lehel.



Vee karedus

Lähtestage vee kareduse tase.



Loputustsükkel

Kui masinat pole pikema aja jooksul kasutatud.



Tühjendustsükkel

Masina ladustamiseks kasutusvälisel ajal või külmakindluse tagamiseks



Kiirjuhend

Kiirjuhendi uuesti lugemiseks



Keel

Masina keele muutmine.



Tehaseseadete taastamine

Kustutab kõik seaded ja taastab seadme tehaseseaded.



Kesto noin 15 minuuttia.
Kestus umbes 15 minutit.



Lue huomautukset kalkinpoistopakauksesta ja katso taulukosta, kuinka usein kalkinpoisto pitää tehdä. Kalkinpoistoliuos voi olla haitallista. Älä päästä ainetta silmiin, iholle tai pinnoille. Käytä aina ainoastaan *Nespresso* omaa kalkinpoistosarjaa, jonka saa *Nespresso*ltä, jotta laite ei vahingoitu. Seuraavassa taulukossa kerrotaan ihanteellinen kalkinpoistotaajuus, jolla varmistetaan laitteen toimintakyky ja joka perustuu veden kovuuteen. Jos sinulla on kysyttävää kalkinpoistosta, ota yhteyttä *Nespresso*on.

Lugege katlakivi eemaldamise pakendil olevaid olulisi ohutusjuhiseid ja vaadake tabelist kasutamise sageduse kohta. Katlakivi eemalduslahus võib olla kahjulik. Vältige kokkupuudet silmade, naha ja pindadega. Masina kahjustamise vältimiseks kasutage ainult *Nespresso*s saadaval olevat *Nespresso* katlakivieemalduskomplekti. Järgnevas tabelis on ära toodud masina optimaalseks tööks vajalik katlakivi eemaldamise sagedus, mis põhineb vee karedusel. Kõigi katlakivi eemaldamisega seotud lisaküsimuste korral pöörduge *Nespresso* poole.

Kalkinpoisto: Poistaa kalkkisaostumia, säilyttää kahvin hyvän maun ja ehkäisee laitteen vahingoittumisen. Kalkinpoiston taajuus riippuu veden kovuudesta ja laitteen käyttömäärästä. Suorita kalkinpoisto, kun näytölle tulee siitä kehoitus. Et voi käyttää laitetta, jos kalkinpoistoa ei ole suoritettu 30 käyttökerran jälkeen. Näet lukitusilmoituksen, joka kertoo, montako käyttökertaa on jäljellä ennen käytön päättymistä.

Katlakivi: eemaldamine Eemaldab katlakivi, säilitab kohvi maitse ja hoiab masinat kahjustuste eest. Sagedus sõltub teie kasutatava karedusest ja kasutustihedusest. Eemaldage katlakivi, kui ekraanile ilmub vastav viip. Masin ei lase ennast kasutada, kui pärast 30 kasutamistsükli pole tehtud katlakivi eemaldamist. Kuvatakse lukustusloendus, mis teavitab teid kasutuse peatumiseni jäänud kasutuskordade arvust.



Siirry VALIKKOON

ja valitse Descale (Kalkinpoisto). Noudata näytön ohjeita.



Liikuge MENÜÜSSE

ja valige Katlakivi eemaldamine. Järgige ekraanil kuvatavaid juhiseid.

Veden kovuustasot / Vee kareduse tasemed

Water Hardness (Veden kovuus) / Vee karedus

	App.	fH	dH	CaCO ₃	(40 ml)
	Level 0	<5	<3	< 50 mg/l	2 200
	Level 1	>7	>4	> 70 mg/l	1 600
	Level 2	>13	>7	> 130 mg/l	1 100
	Level 3	>25	>14	> 250 mg/l	800
	Level 4	>38	>21	> 380 mg/l	600

Kalkinpoisto sitten kun / Katlakivi eemaldamine pärast

fH Kovuus Ranskassa / Prantsuse kraad

dH Kovuus Saksassa / Saksa kraad

CaCO₃ Kalsiumkarbonaatti / Kaltsiumkarbonaat

Näyttö tai painikkeet eivät ole valaistuja.	- Laite sammuu automaattisesti. - Käynnistä laite virtapainikkeesta.	- Tarkista pistorasia, pistoke, jännite ja sulake.
Höyryä tai kuumaa vettä ei tule.	- Laite on poissa päältä. Käynnistä laite virtapainikkeesta.	- Tarkista pistorasia, pistoke, jännite ja sulake.
Kahvia/vettä ei tule tai kahvi valuu epätavallisesti	- Tarkista, että vesisäiliö on asetettu oikein. Jos säiliö on tyhjä, täytä soraikkaalla juomavedellä.”	- Suorita tarvittaessa kalkinpoisto.
Kahvi ei ole tarpeeksi kuumaa.	- Esilämmitä kuppi kuumavesipainikkeella.	- Suorita tarvittaessa kalkinpoisto.
Kapselisäiliön kansi ei napsahda kunnolla kiinni.	- Tyhjennä kapselisäiliö.	- Tarkista, että kapselit eivät tuki laitetta. (Huom. Älä työnnä sormia laitteeseen).
Laite vuotaa (sen alla on vettä).	- Tyhjennä tippa-alusta, jos se on täynnä. - Tarkista, että tippa-alusta on kunnolla paikallaan.	- Jos ongelma jatkuu, ota yhteyttä <i>Nespresso</i> on.
Kahvi ei valu. Vesi valuu suoraan kapselisäiliöön (vaikka kapseli on paikallaan).	- Tarkista, että kapselisäiliön kansi on kiinni.	- Tyhjennä kapselisäiliö ja tarkista, että laitteen sisällä ei ole jumissa kapselia. (Huom. Älä työnnä sormia laitteeseen). Jos ongelma ei ratkea, ota yhteyttä <i>Nespresso</i> on.
Näyttö on himmeä ja sen tekstiä on vaikea lukea.	- Näytön kirkkaus on asetettu matalaksi. - Käynnistä laite virtapainikkeesta.	- Säädä näytön kirkkautta. Siirry valikkoon ja valitse Screen Brightness (Näytön kirkkaus).
Vesisäiliön täyttökehote ei poistu näytöstä (vesisäiliö on täynnä).	- Tarkista, että vesisäiliö on asetettu oikein.	- Jos ongelma jatkuu, ota yhteyttä <i>Nespresso</i> on.
Näen kalkinpoistohälytyksen.	- Suorita kalkinpoisto.	- Siirry valikkoon ja valitse Descale (Kalkinpoisto). Noudata näytön kehotuksia.
Laite on päällä, mutta lakkaa toimimasta.	- Sammuta laite virtapainikkeesta. - Odota 60 minuuttia ja käynnistä laite virtapainikkeesta.	- Jos ongelma jatkuu, ota yhteyttä <i>Nespresso</i> on.
Kosketusnäyttö ei toimi.	- Sammuta laite virtapainikkeesta. Paina virtapainiketta uudestaan, jotta laite käynnistyy.	- Jos ongelma jatkuu, ota yhteyttä <i>Nespresso</i> on.
Kosketusnäyttö on myymälätilassa.	- Poistu myymälätilasta sammuttamalla laite virtapainikkeesta. Käynnistä laite uudelleen virtapainikkeesta.	

Maidon höyrytys ei käynnisty.	<ul style="list-style-type: none">- Tarkista, että vesisäiliö on asetettu oikein. Jos säiliö on tyhjä, täytä se raikkaalla juomavedellä.- Tarkista, ettei höyryputken kärki ole tukkeutunut. Varmista, että putki on ala-asennossa.	
Vahto on huonolaatuista.	<ul style="list-style-type: none">- Käytä pastöroitua täys- tai kevytmaitoa, joka on jääkaappikylmää (noin 4–6 °C). Vaahdosta tulee parempaa, jos maitopurkki on vasta avattu.- Tarkista maidon vaahdotusasetukset.	<ul style="list-style-type: none">- Käytä mukana toimitettua maitokannua.- Puhdista maitokannu ja höyryputki aina käytön jälkeen.- Suorita höyryputken puhdistus. Siirry valikkoon ja valitse Clean Steam Wand (Höyryputken puhdistus) ja noudata näytön ohjeita.
Höyry on hyvin kosteaa.	<ul style="list-style-type: none">- Käytä raikasta juomavettä.- Älä käytä suodatettua, demineralisoitua tai tislattua vettä.	
Maito vuotaa yli.	<ul style="list-style-type: none">- Kaada kannuun sopivasti maitoa. Älä täytä kannua MAX-tason yli.- Vähimmäis- ja enimmäistasot on merkitty maitokannun sisä- ja ulkopuolelle.	<ul style="list-style-type: none">- Jotta maito ei vuoda yli, vähennä maidon määrää tai pienennä vaahdotustasoa. Valinta riippuu maidon tyypistä.
Maito on liian kuumaa.	<ul style="list-style-type: none">- Käytä mukana toimitettua maitokannua.- Varmista, että kannu on tippa-alustan lämpötila-anturin päällä.- Tarkista, että anturi on kuiva ja puhdas.	<ul style="list-style-type: none">- Pienennä maidon lämpötilaa.
Maito on liian haaleaa.	<ul style="list-style-type: none">- Esilämmitä kuppi.- Käytä mukana toimitettua maitokannua.- Varmista, että maitokannu on tippa-alustan lämpötila-anturin päällä.	<ul style="list-style-type: none">- Nosta maidon lämpötilaa.- Tarkista, ettei höyryputken kärki ole tukkeutunut.
Näen höyryputken puhdistuskehotteen.	<ul style="list-style-type: none">- Puhdista höyryputki.	<ul style="list-style-type: none">- Siirry valikkoon ja valitse Clean Steam Wand (Höyryputken puhdistus). Noudata näytön kehoitteita.

Ekraan/nupud ei põle.	- Masin lülitub automaatselt välja. - Masina sisselülitamiseks vajutage toitenuppu.	- Kontrollige pistikupesa: pistikut, pinget, kaitset.
Puudub aur või kuum vesi.	- Masin on välja lülitatud. Masina sisselülitamiseks vajutage toitenuppu.	- Kontrollige pistikupesa: pistikut, pinget, kaitset.
Kohvi või vee voog puudub, ebatavaline kohv.	- Kontrollige, kas veepaak on õigesti paigaldatud, kui see on tühi, täitke värske joogiveega.	- Vajaduse korral eemaldage masinast katlakivi.
Kohv pole piisavalt kuum.	- Eelsoojendage tassi kuuma vee nupu abil.	- Vajaduse korral eemaldage masinast katlakivi..
Kapsli hoob ei sulgu täielikult.	- Tühjendage kapslikonteiner.	- Kontrollige, kas kapslid pole masina sisse kinni jäänud. (NB! Ärge pange sõrmi masina sisse)
Leke (vesi masina all).	- Tühjendage tilgutusalus (juhul kui see on täis). - Kontrollige, kas tilgutusalus on korralikult sisestatud.	- Kui probleem püsib, helistage <i>Nespresso</i> se.
Kohvi ei voola, vesi voolab otse kapsli ämbrisse (hoolimata sisestatud kapslist).	- Veenduge, et kapsli hoob on suletud.	- Tühjendage kapsli ämber ja kontrollige, kas mõni kapsel pole masinasse kinni jäänud. (NB! Ärge asetage sõrmi masina sisse.) Kui probleem püsib, helistage <i>Nespresso</i> se.
Ekraan on hämar ja seda on raske vaadata/lugeda.	- Ekraani heledus on määratud madalale seadele. - Vajutage sisselülitamiseks toitenuppu.	- Kohandage ekraani heleduse seadistust. Liikuge menüüsse ja valige „Ekraani heledus“.
Ekraanile kuvatakse veepaagi täitmise viip (kuigi veepaak on täis).	- Kontrollige, kas veepaak on õigesti paigaldatud.	- Kui probleem püsib, helistage <i>Nespresso</i> se.
Kuvatakse katlakivi eemaldamise hoiatus.	- Eemaldage masinast katlakivi.	- Liikuge menüüsse ja valige „Katlakivi eemaldamine“. Järgige ekraanil kuvatavaid viipasid.
Masin on sisse lülitatud, kuid lakkab töötamast.	- Vajutage masina välja lülitamiseks toitenuppu. - Oodake 60 minutit ja vajutage masina sisse lülitamiseks toitenuppu.	- Kui probleem püsib, helistage <i>Nespresso</i> se.
Puuteekraan ei tööta.	- Vajutage masina välja lülitamiseks toitenuppu. Vajutage masina sisselülitamiseks uuesti toitenuppu.	- Kui probleem püsib, helistage <i>Nespresso</i> se.
Puuteekraan on reklaamrežiimis.	- Reklaamrežiimist väljumiseks vajutage toitenuppu, et masin välja lülitada. Vajutage uuesti toitenuppu, et masin tagasi sisse lülitada.	

Piima aurutsükkel ei käivitu.

- Kontrollige, kas veepaak on õigesti paigaldatud, kui see on tühi, täitkevärskke joogiveega.
- Kontrollige, kas aurutsak pole ummistunud ja veenduga, et toru on langetatud

Vahu kvaliteet ei vasta standardile.

- Veenduge, et kasutate jahutatud temperatuuril (umbes 4–6 °C / 39–43 °F) pastöriseeritud täis- või poolrasvast piima. Parema tulemuse saamiseks peaks piimapakk olema värskelt avatud.
- Kontrollige piimavahu seadet.
- Kasutage kaasasolevat piimakannu.
- Puhastage nii piimakann kui ka aurutoru pärast iga kasutuskorda.
- Käivitage aurutoru puhastamise tsüklil. Liikuge menüüsse ja valige.
- Aurutoru puhastamine ning järgige ekraanile kuvatavaid viipasid.

Aur on väga märg.

- Kasutage värsket joogivett.
- Ärge kasutage tugevalt filtreeritud, demineraliseeritud või destilleeritud vett.

Piima voolab üle.

- Valage kannu sobiv kogus piima. ÄRGE täitke kannu üle MAX taseme.
- Miinimum ja maksimum tasemed on märgitud kannu sise- ja välisküljele.
- Ülevoolu peatamiseks vähendage piima esialgset kogust ja/või vähendage vahu taset. See varieerub olenevalt piima tüübist.

Piima temperatuur on liiga kuum.

- Kasutage kaasasolevat piimakannu.
- Kontrollige, kas piimakann asub õigesti tilgutusaluse temperatuurilanduril.
- Kontrollige, kas tilgutusaluse temperatuurilandur on kuiv ja puhas.
- Vähendage piima temperatuuri seadet.

Piima temperatuur pole piisavalt kuum.

- Eelsoojendage tassi.
- Kasutage kaasasolevat piimakannu.
- Kontrollige, kas piimakann asub tilgutusaluse temperatuurilanduril.
- Suurendage piima temperatuuri seadet.
- Kontrollige, kas aurutsak pole ummistunud.

Kuvatakse aurutoru puhastamise hoiatus.

- Puhastage aurutoru.
- Liikuge menüüsse ja valige Aurutoru puhastamine. Järgige ekraanil kuvatavaid viipasid.

FI Laitteen hävittäminen ja ympäristönsuojelu / EE Kasutuselt kõrvaldamine ja keskkonnakaitse



Laitteen valmistuksessa on käytetty arvokkaita raaka-aineita, jotka voidaan kierrättää. Kun jätemateriaalit kierrätetään tyypin mukaan, arvokkaiden raaka-aineiden kierrättäminen on helpompaa. Vie laite keräyspisteeseen. Lisätietoja laitteen hävittämisestä saat kunnalta tai jätehuoltomääräyksistä.

Teie seade sisaldab väärtuslikke materjale, mida saab taaskasutada või ringlusse võtta. Ülejäänud jäätmematerjalide eraldamine eri liikidesse hõlbustab väärtusliku tooraine ringlussevõttu. Jätke seade kogumispunkti. Teavet kõrvaldamise kohta saate kohalikelt omavalitsustelt.

Ota yhteyttä Nespressoon / Nespressoga ühendust võtmine

Emme pysty ennakoimaan laitteen kaikkia käyttötilanteita. Jos siis tarvitset lisätietoa, kohtaat ongelmia tai kaipaat neuvoa, ota yhteyttä Nespressoon tai Nespresson valtuuttamaan edustajaan. Nespresson tai Nespresson valtuuttaman edustajan yhteystiedot löytyvät laitteen pakkauksen tervetuloesitteestä tai osoitteesta **nespresso.com**.

Kuna me ei pruukinud teie seadme kõiki kasutusviise ette näha, seega kui teil peaks tekkima vajadus lisateabe järele, probleemide korral või lihtsalt nõu saamiseks helistage Nespresso klubisse või oma Nespresso volitatud esindajale. Teie Nespresso klubi või Nespresso volitatud esindaja kontaktandmed kontaktandmed leiате kaustast «Tere tulemast Nespresso», mis asub teie masina kastis või veebilehelt **nespresso.com**.

NESPRESSO TAKUU

Nespresso myöntää tälle tuotteelle kahden vuoden takuun, joka kattaa materiaali- ja valmistusvirheistä aiheutuvat viat.

Takuu astuu voimaan tuotteen ostopäivänä. Nespresso edellyttää alkuperäisen ostokuitin esittämistä, jotta päivämäärä voidaan vahvistaa. Takuuaikana Nespresso joko korjaa tai vaihtaa vialliset tuotteet maksutta harkintansa mukaan.

Vaihtotuotteet tai korjatut osat kuuluvat takuun piiriin vain alkuperäisen takuun voimassaolon ajan tai kuusi kuukautta sen mukaan, kumpi ajanjakso on pidempi.

Rajoitettu takuu ei kata vikoja, jotka on aiheuttanut huolimattomuus, vahinko, väärinkäyttö tai muut

Nespresson hallinnan ulottumattomissa olevat syyt, joihin lukeutuvat seuraavat niihin kuitenkin rajoittumatta: tavallinen kuluminen, käyttöohjeiden noudattamatta jättäminen, virheellinen tai riittämätön huolto, kalkkisaostumat tai kalkinpoisto, laitteen kytkeminen vääränlaiseen virtalähteeseen, tuotteen muokkaaminen tai korjaaminen ilman valtuutusta, kaupallinen käyttö, tulipalo, salamanisku, tulva tai muut ulkoiset syyt.

Takuu on voimassa ainoastaan ostomaassa tai sellaisessa maassa, jossa Nespresso myy tai huoltaa samaa tuotemallia, jonka tekniset tiedot ovat täysin samat. Ostomaan ulkopuolinen takuuhuolto rajoittuu huoltomaan vastaavan takuun ehtoihin. Jos tämä takuu

ei kata tuotteen korjaus- tai vaihtokuluja, Nespresso ilmoittaa omistajalle ja maksu veloitetaan omistajalta.

Nespresson vastuut, mikä tahansa niiden syy on, rajautuvat tähän rajoitettuun takuuseen. Paitsi sovellettavan lain sallimissa puitteissa, tämän rajoitetun takuun ehdot eivät poista, rajoita tai muuta tämän tuotteen myyntiin sovellettavia pakollisia lakisääteisiä oikeuksia, ja ne ovat voimassa näiden oikeuksien lisäksi. Jos tuote on mielestäsi viallinen, ota yhteyttä Nespressoon ja pyydä korjausmenettelyn ohjeita.

Yhteystiedot löytyvät osoitteesta
www.nespresso.com.

NESPRESSO GARANTII

Nespresso annab sellele tootele kaheaastase garantii materjalide ja valmistamise defektide osas.

Garantiiperiood algab ostukuupäeval ja Nespresso nõuab kuupäeva kindlakstegemiseks algse ostutõendi esitamist. Garantiiaja jooksul Nespresso kas parandab või asendab omal äranägemisel kõik defektsed tooted omanikule tasuta.

Asendustoodetele või remonditud osadele antakse garantii ainult originaalgarantii kehtivuse lõppemiseni või kuueks kuuks, olenevalt sellest, kumb enne kätte jõuab.

See piiratud garantii ei kehti defektidele, mis tulenevad hoolestusest, õnnetusest, väärkasutusest või muust

põhjusest, mida Nespresso ei saa mõistlikult kontrollida, sealhulgas, kuid mitte ainult: tavaline kulumine, hooleetus või toote juhiste mittejärgimine, ebaõige või ebapiisav hooldus, kaltsiumi ladestumine või katlakivi eemaldamine, ühendamine vale toiteallikaga, toote volitamata muutmine või parandamine, kasutamine äriisel otstarbel, tulekahju, välg, üleujutus või muud välised põhjused.

See garantii kehtib ainult osturiigis või muudes riikides, kus Nespresso müüb või teenindab sama mudelit, millel on identne tehniline spetsifikatsioon. Garantiiteenus väljaspool osturiiki on piiratud vastava garantii tingimuste teenidusriigis. Kui garantii ei kata

remondi- või asendamiskulusid, annab Nespresso omanikule nõu ja kulud tasub omanik.

"See piiratud garantii on Nespresso vastutuse täielik ulatus, sõltumata garantiijuhtumi põhjustest. Välja arvatud kohaldatava seadusega lubatud ulatuses, ei välista, piira ega muuda selle piiratud garantii tingimused selle toote müümisel kehtivaid kohustuslikke seadusest tulenevaid õigusi ning lisanduvad nendele õigustele. Kui arvate, et teie toode on defektne, pöörduge remondiga jätkamise juhiste saamiseks Nespresso poole.

Kontaktandmed leiate meie veebisaidilt
www.nespresso.com.

LV Iepakojuma saturs

LT Pakuotės turinys



- 1 **Creatista Pro** kafijas aparāts
„Creatista Pro“ kavos aparatas



- 2 Nespresso kapsulu **degustācijas kastīte**
Dēzūtē bandomāju „Nespresso“ kapsulu



- 3 **Piena** krūze
Pieno indas



- 4 **Nespresso** ievada brošūra
„Nespresso“ pažintinis bukletas

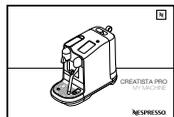

- 5 **Lietotāja** rokasgrāmata
Naudotojo vadovas

- 6 **1 x ūdens cietības pārbaudes** sloksne, lietotāja rokasgrāmātā
1 vandens kietumo tikrinimo juustelē, naudotojo vadove



Creatista Pro

KLASISKA ESPRESSO PIEREDZE

Izmantojot *Nespresso* Original sistēmu, Jūs tiekiet aicināti izbaudīt espresso būtību – ar vai bez piena. Iedvesmojoties no Itālijas kafijas tradīcijām, izbaudiet tradicionālu garšu ar vienas pogas spiediena palīdzību. *Nespresso* Original kafijas aparāti un kapsulas ietver plašu aromātu klāstu, kas ļaus katram kafijas cienītājam atrast kāroto. Espresso vai lungo, melna kafija vai kafijas dzēriens, ar zīdaiņu kafijas putu kārtiņu vai bagātīgām piena putām. To visu padara iespējamu 19 bāru spiediens katrā kafijas aparātā. Tas ļauj iegūt optimālu garšu no katras kapsulas un atklāt visus aromātus Jūsu kafijas tasītē. *Nespresso* Original – klasika savā veidā.

KLASIKINIO ESPRESSO POJŪTIS

„Nespresso Original“ sistēma kviečia jus pasimēgauti tikra klasiskine espresso kava, jei pageidaujate – ir su pienu. Šj laikui nepavaldžios tradicinēs itališkos kavos malonumā jūs patirsite kartā paspaudē mygtukā. „Nespresso Original“ kavos aparatai su kapsulēm is kviečia išbandyti visā spektrā aromātų – ras kā pasirinkti pačių įvairiausių kavos skonių mėgėjai. Galite mėgautis mažu puodeliu juodos espresso kavos ar didesniu espresso lungo arba gardžiuotis ir pagal specialų receptą pagaminta kava su švelnia puta ar su dideliu nuodėmingai minkštu putų sluoksniu. Tokios kvapnios kavos paslaptis slypi kavos aparatuose dėl juose esančio 19 barų slėgio ir iš kiekvienos kapsulės išgaunamas optimalus kavos aromatas jūsų puodelyje. „Nespresso Original“ – tai neblėstanti espresso klasika.

J620 specifikācijas

J620 specifikācijas

~ 220–240 V, 50–60 Hz, 2300 W

P_{max} 19 bar / 1,9 MPa

kg –6,65 kg / 14,7 lbs

l 2 l / 68 fl.oz

l 25,1 cm
9.8 in

l 41,8 cm
16.5 in

l 49,9 cm
19.6 in

<i>Drošības pasākumi / Saugos reikalavimai</i>	164
<i>Kafijas automāta pārskats / Aparato apžvalga</i>	170
<i>Pirmais lietojums / Pirmas naudojimas</i>	171
<i>Dzērienu izvēlne / Gērimų meniu</i>	172
<i>Kafijas iestatījumi / Kavos nustatymai</i>	173
<i>Piena kafija / Kava su pienu</i>	175
<i>Parastā kafija / Įprasta kava</i>	176
<i>Kafijas pagatavošanas padomi / Kavos ruošimo patarimai</i>	176
<i>Tīrīšana katru dienu / Kasdienis valymas</i>	177
<i>Apkope / Priežiūra</i>	178
<i>Atkaļķošana / Nuovirų šalinimas</i>	179
<i>Ūdens cietība / Vandens kietumas</i>	178
<i>Problēmu novēršana / Problemų sprendimas</i>	181
<i>Saziņa ar Nespresso / Susisiekite su „Nespresso“</i>	183
<i>Likvidēšana un vides aizsardzība / Utilizavimas ir aplinkos apsauga</i>	184
<i>Ierobežotā garantija / Ribotoji garantija</i>	185



⚠ UZMANĪBU: drošības pasākumi ir ierīces sastāvdaļa. Pirms jaunās ierīces pirmās lietošanas rūpīgi tos izlasiet. Glabājiet tos vietā, kur vēlāk varat tos paņemt un ieskatīties.

⚠ UZMANĪBU: kad redzat šo zīmi, lūdzu, ievērojiet drošības pasākumus, lai nepieļautu iespējamo bīstamību un kaitējumu.

i INFORMĀCIJA: kad redzat šo zīmi, lūdzu, ņemiet vērā ieteikumus par pareizu un drošu ierīces lietošanu.

⚡ BRĪDINĀJUMS: kad redzat šo zīmi, izpildiet norādījumus, lai nepieļautu elektriskos riskus, kas varētu izraisīt fiziskas traumas.

⚡ Ja vads ir bojāts, nedarbiniet ierīci.

Ierīce ir paredzēta dzērienu pagatavošanai saskaņā ar šiem norādījumiem.

- Ierīce ir paredzēta dzērienu pagatavošanai saskaņā ar šiem norādījumiem.
- Nelietojiet ierīci citādi kā tikai tai paredzētajā nolūkā.
- Nedarbiniet ierīci, ja tā atrodas norobežotā vietā vai skapī.
- Šī ierīce ir paredzēta lietojumam tikai telpās un ne ārkārtējas temperatūras apstākļos.
- Sargiet ierīci no tiešas saules gaismas, ilgstošu ūdens šļakatu un mitruma iedarbības.
- Tā ir tikai sadzīves ierīce. Tā nav paredzēta lietojumam šādās vietās: personāla virtuves zonas veikalos, birojos un citā darba vidē; lauku mājās; viesnīcu, moteļu numuri un citu dzīvojamu ēku vidē; «nakšņošanas un brokastu» tipa vidē.

- Šo ierīci drīkst lietot bērni vismaz 8 gadu vecumā, ja vien viņus uzrauga un viņi ir apmācīti drošā ierīces lietojumā, un viņi pilnībā apzinās ar to saistītos apdraudējumus. Tīrīšanu un lietotājam veicamo apkopi drīkst veikt tikai par 8 gadiem vecāki bērni, turklāt pieaugušā uzraudzībā.
- Glabājiet ierīci un tās vadu bērniem līdz 8 gadu vecumam nepieejamā vietā.
- Šo ierīci drīkst lietot personas ar ierobežotām fiziskajām, maņu vai garīgajām spējām vai arī personas, kuru pieredze vai zināšanas nav pietiekamas, ar nosacījumu, ka viņus uzrauga vai viņi ir instruēti par drošu ierīces lietojumu un izprot apdraudējumus.
- Bērni ierīci nedrīkst izmantot kā rotaļlietu.
- Ražotājs neuzņemas nekādu

atbildību, un garantija neatieksies ne uz kādu komercietojumu, nepareizu apiešanas ar ierīci vai nepareizu tās lietojumu, ne uz kādu kaitējumu, kas radies, lietojot ierīci citā nolūkā, nepareizi to darbinot, neprofesionālu veikta remonta vai norādījumu neievērošanas dēļ.

⚠ Nepieļaujiet letāla elektriskās strāvas trieciena un ugunsgrēka risku.

- Avārijas gadījumā: nekavējoties izņemiet kontaktdakšu no kontaktligzdas.
- Pievienojiet ierīci tikai piemērotiem, viegli piekļūstamiem, izemētiem elektrotīkla savienojumiem. Pārlicinieties, vai barošanas avota spriegums ir tāds pats, kāds norādīts tehnisko datu plāksnītē. Nepareiza savienojuma lietojums anulē garantiju.

Ierīce jāpievieno tikai pēc uzstādīšanas.

- Nevelciet vadu pāri asām malām, nepiespiediet to vai neļaujiet tam nokarāties.
- Turiet vadu atstatu no karstuma un mitruma.
-  Ja barošanas vads ir bojāts, tas jānomaina ražotājam, tā servisa pārstāvim vai līdzīgi kvalificētām personām, lai nepieļautu nekādu risku.
- Ja vads ir bojāts, nedarbiniet ierīci; atdodiet to atpakaļ *Nespresso* vai *Nespresso* autorizētam pārstāvim.
- Ja nepieciešams pagarinājuma vads, lietojiet tikai iezemētu vadu, kura vadītāja šķērsriezuma laukums ir vismaz 1,5 mm², vai vadu ar atbilstošu ievades jaudu.
- Lai nepieļautu bīstamu kaitējumu, nekad nelieciet

- ierīci uz karstām virsmām vai tām blakus, piemēram, uz radiatoriem, plītim, krāsnīm, gāzes degļiem, atklātas liesmas vai tamlīdzīgi.
- Vienmēr novietojiet to uz horizontālas, stabilas un līdzenas virsmas. Virsmai jābūt izturīgai pret karstumu un šķidrumiem, piemēram, ūdeni, kafiju, atkaļķošanas līdzekli vai līdzīgiem šķidrumiem.
- Ja ilgstoši nelietosit ierīci, atvienojiet to no elektrotīkla. Atvienojiet to, izvelkot kontaktdakšu, nevis velkot pašu vadu, pretējā gadījumā varat sabojāt vadu.
- Pirms tīrīšanas un apkopes izņemiet kontaktdakšu no elektrotīkla kontaktlīdzes un ļaujiet ierīcei atdzist.
- Nekad nepieskarieties vadam ar mitrām rokām.
- Nekad neiegremdējiet ierīci

vai tās daļu ūdenī vai citā šķidrumā.

- Nekad nelieciet ierīci vai kādu tās daļu trauku mazgāšanas mašīnā.
- Elektrība un ūdens kopā ir bīstami un var izraisīt letālus elektriskās strāvas triecienus.
- Neatveriet ierīci. Iekšpusē bīstams spriegums!
- Nelieciet neko atverēs. Tā rīkojoties, varat izraisīt ugunsgrēku vai elektriskās strāvas triecienu!

Rīkojoties ar ierīci, nepieļaujiet iespējamu apdraudējumu.

- Ja ieprogrammētais kafijas tilpums pārsniedz 150 ml (5 unces); pirms nākamās kafijas gatavošanas ļaujiet iekārtai 5 minūtes atdzist, lai nepieļautu pārkaršanas risku!

-  Darbības laikā nekad neatstājiet ierīci bez uzraudzības.
- Nelietojiet ierīci, ja tā ir bojāta vai nedarbojas pareizi. Nekavējoties izņemiet kontaktdakšu no kontaktlīdzes. Lai pārbaudītu, salabotu vai pielāgotu ierīci, sazinieties ar *Nespresso* vai *Nespresso* autorizētu pārstāvi.
- Bojāta ierīce var būt elektriskās strāvas triecienu, apdegumu un ugunsgrēka cēlonis.
- Vienmēr pilnībā aizveriet rokturi un nekādā gadījumā neveriet to vaļā darbības laikā. Var notikt applaucēšanās.
- Nelieciet pirkstus zem kafijas izplūdes – applaucēšanās risks.

- Nelieciet pirkstus kapsulas nodalījumā vai kapsulas šahtā. Fiziskas traumas risks!
- Aplaucēšanās riska dēļ nepieskarieties kapsulas nodalījumam uzreiz pēc kafijas pagatavošanas. Ja asmeņi kapsulu nav perforējuši, ap to var plūst ūdens un sabojāt ierīci.
- Nekādā gadījumā nelietojiet bojātu vai deformētu kapsulu. Ja kapsula ir iestrēgusi kapsulas nodalījumā, pirms jebkādas darbības izslēdziet iekārtu un atvienojiet no elektrotīkla. Izsauciet *Nespresso* vai *Nespresso* autorizētu pārstāvi.
- Nepareizs lietojums var būt fiziskas traumas cēlonis.
- Uzpildiet ūdens tvertni tikai ar svaigu dzeramo ūdeni.
- Ja ierīci ilgstoši nelietosit (brīvdienas vai tml.), iztukšojiet ūdens tvertni.
- Ja ierīce nedēļas nogalē vai līdzīgu laika periodu nav darbināta, nomainiet ūdeni tvertnē.
- Nelietojiet ierīci bez pilienu uztveršanas paplātes un pilienu uztveršanas režģa, lai nepieļautu nekādu šķidruma izliešanu uz apkārtējām virsmām.
- Nelietojiet nekādus spēcīgas iedarbības tīrīšanas līdzekļus vai šķīdinātājus. Ierīces virsmu tīrīšanā lietojiet mitru drānu un saudzīgu tīrīšanas līdzekli.
- Iekārtas tīrīšanā lietojiet tikai tīrus tīrīšanas instrumentus.
- Nelietojiet abrazīvu materiālu, kas var sabojāt iekārtas virsmu.
- Izsaiņojot iekārtu, noņemiet plastmasas plēvi un atbrīvojieties no tās.
- Šī ierīce ir paredzēta *Nespresso* kafijas kapsulām, kādas var iegādāties tikai ar *Nespresso* vai *Nespresso* autorizēta pārstāvja starpniecību.
- Šī iekārta ir paredzēta tieši govs pienam, ko nedrīkst lietot kopā ar citiem produktiem/piena aizstājējiem (sojas pienu, auzu pienu, mandeļu pienu), tādēļ tā nav piemērota cilvēkiem, kuriem ir laktozes nepanesamība vai alerģija pret pienu.
- Visas *Nespresso* ierīces tiek stingri pārbaudītas. Izlases kārtībā tiek veiktas atlasītu iekārtu uzticamības pārbaudes praktiskos apstākļos. Tādējādi var konstatēt jebkādu iepriekšēju lietojumu.

- *Nespresso* patur tiesības mainīt norādījumus bez iepriekšēja brīdinājuma.
- Šajā iekārtā ir magnēti.

Atkalķošana

- Pareizi lietots, *Nespresso* atkalķošanas līdzeklis palīdz nodrošināt pareizu iekārtas darbību tās kalpošanas laikā un to, ka jūsu kafijas baudījums ir tikpat nevainojams kā pirmajā dienā.

SAGLABĀJIET ŠOS NORĀDĪJUMUS Nododiet tos nākamajam lietotājam. Vietnē nespresso.com šī norādījuma rokasgrāmata ir pieejama arī PDF formātā



⚠ DĖMESIO: saugos reikalavimai yra įrenginio dalis. Atidžiai juos perskaitykite prieš pirmą kartą naudodami savo naują įrenginį. Laikykitės tokioje vietoje, kur vėliau galėtumėte juos rasti ir pasinaudoti.

⚠ DĖMESIO: kai matote šį ženklą, laikykitės saugos reikalavimus, kad išvengtumėte galimos žalos ir pažeidimų.

ℹ INFORMACIJA: kai matote šį ženklą, atkreipkite dėmesį į šį patarimą, kad teisingai ir saugiai naudotumėte savo įrenginį.

⚡ ĮSPĖJIMAS: kai matote šį ženklą, vykdykite nurodymus, pateiktus instrukcijose, kad išvengtumėte elektros keliamų pavojų, kurie gali sukelti traumą.

🔌 Jei laidas pažeistas, nenaudokite įrenginio. Įrenginys yra skirtas gėrimams ruošti pagal šias instrukcijas.

- Nenaudokite įrenginio jokiems kitiems tikslams, nei jo naudojimo paskirtis.
- Nenaudokite įrenginio, jei jis yra uždaroje vietoje ar spintoje
- Šis įrenginys yra skirtas naudoti tik patalpoje ir ne ekstremaliomis temperatūros sąlygomis.
- Apsaugokite įrenginį nuo tiesioginės saulės šviesos poveikio, ilgalaikių vandens pusrų ir drėgmės.
- Tai tik buitinis įrenginys. Jis nėra skirtas naudoti: darbuotojų virtuvėje parduotuvėse, biuruose ir kitoje darbo aplinkoje; fermose; viešbučių, motelių ir kitų apgyvendinimo įstaigų klientams; nakvynės su

- pusryčiais tipo aplinkoje.
- Šį įrenginį gali naudoti ne jaunesni nei 8 metų vaikai, prižiūrėti ir išmokyti saugiai naudotis įrenginiu, jei jie supranta visus susijusius pavojus. Kad vaikai galėtų valyti ir atlikti priežiūrą, jie turi būti vyresni nei 8 metų amžiaus ir juos turi prižiūrėti suaugęs asmuo.
- Įrenginį ir jo laidą laikykite tokioje vietoje, kad jo negalėtų pasiekti jaunesni nei 8 metų vaikai.
- Šį įrenginį gali naudoti asmenys, turintys ribotas fizines, jutimo ar psichines galimybes arba turintys nepakankamai patirties ar žinių, jei jie yra prižiūrėti arba yra išmokyti saugiai naudotis įrenginiu ir supranta pavojus.

- Vaikai neturi naudoti šio įrenginio kaip žaislo.
- Gamintojas neprisiima jokios atsakomybės ir garantija nebus taikoma jokiam komerciniam naudojimui, netinkamam elgesii su prietaiso ar netinkamam naudojimui, jokiai žalai, atsirandančiai dėl naudojimo kitiems tikslams, netinkamo eksploatavimo, neprofesionalaus remonto ar instrukcijų nesilaikymo.

⚡ Saugokitės mirtino elektros smūgio ir gaisro pavojaus.

- Pavojaus atveju: iškart ištraukite kištuką iš elektros lizdo.
- Įrenginį junkite tik prie tinkamų, lengvai pasiekiamų, įžemintų maitinimo lizdų. Įsitikinkite, kad maitinimo šaltinio įtampa yra tokia

pat, kaip nurodyta vardinių duomenų lentelėje. Naudojant netinkamas jungtis panaikinama garantija.

Jrenginys turi būti prijungiamas tik baigus montuoti.

- Netraukite laido per aštrias briaunas, nesugnybkite ir neleiskite laisvai kyboti.
- Saugokite laidą nuo karščio ir drėgmės.
-  Jei maitinimo laidas pažeistas, jį turi pakeisti gamintojas, jo techninės priežiūros atstovas arba panašios kvalifikacijos asmenys, kad būtų išvengta visų pavojų.
- Jei laidas pažeistas, nenaudokite jrenginio; gražinkite jrenginį „Nespresso“ arba „Nespresso“ įgaliotam atstovui.

- Jei reikalingas ilginamasis laidas, naudokite tik įžemintą laidą, kurio laidininko skerspjūvis mažiausiai 1,5 mm² arba atitinka įvesties galią.
- Kad išvengtumėte pavojingų pažeidimų, niekada nestatykite jrenginio ant arba šalia karštų paviršių, pavyzdžiui, radiatorių, viryklių, orkaičių, dujinių degiklių, atviros liepsnos arba panašių objektų.
- Visada statykite jį ant horizontalaus, stabilaus ir lygaus paviršiaus. Paviršius turi būti atsparus karščiui ir skysčiams, tokiems kaip vanduo, kava, kalkių šalinimo priemonė ar panašūs skysčiai.
- Atjunkite jrenginį nuo maitinimo tinklo, kai jo nenaudojate ilgesnį laiką. Atjunkite traukdami kištuką, o ne traukdami už paties laido, nes galite pažeisti laidą.

- Prieš valydami ir atlikdami techninę priežiūrą, ištraukite kištuką iš maitinimo lizdo ir palaukite, kol jrenginys atauš.
- Niekada nelieskite laido šlapiomis rankomis.
- Niekada neįmerkite jrenginio ar jo dalių į vandenį ar kitą skystį.
- Niekada nedėkite jrenginio ar jo dalių į indaplovę.
- Elektra ir vanduo kartu yra pavojingas reiškinys ir gali sukelti mirtiną elektros smūgį.
- Neatidarykite jrenginio. Viduje yra pavojinga įtampa!
- Nieko nekiškite į jokiais angas. Tai gali sukelti gaisrą arba elektros smūgį!

Venkite galimų pavojų naudodami jrenginį.

- Jei kavos tūris užprogramuotas didesnis nei 150 ml (5 oz); prieš ruošdami kitą kavos porciją palaukite 5 minutes, kol aparatas atauš,

- kad jis neperkaistų!
- Niekada nepalikite jrenginio be priežiūros, kai jis veikia.
- Nenaudokite jrenginio, jei jis pažeistas arba neveikia tinkamai. Iškart ištraukite kištuką iš elektros lizdo. Susisiekiite su „Nespresso“ arba su „Nespresso“ įgaliotuoju atstovu, kad patikrintų, sutaisytų arba sureguliuotų.
-  Sugadintas jrenginys gali sukelti elektros smūgį, nudegimus ir gaisrą.
- Visada visiškai uždarykite rankeną ir niekada neatidarykite, kol jrenginys veikia. Galima nusiplikyti.
- Nekiškite pirštų po kavos išleidimo angą, galite nusiplikyti.
- Nekiškite pirštų į kapsulės skyrių arba kapsulės angą. Galite patirti traumą!
- Nelieskite kapsulės skyriaus iškart po kavos ruošimo,

galite nusiplikyti. Vanduo gali tekėti aplink kapsulę, jei ji nepradurta ašmenimis, ir sugadinti įrenginį.

- Niekada nenaudokite pažeistos arba deformuotos kapsulės. Jei kapsulė užblokuota kapsulės skyriuje, prieš imdamiesi bet kokių veiksmų išjunkite aparatą ir atjunkite jį nuo maitinimo tinklo. Susisiekite su „Nespresso“ arba su „Nespresso“ įgaliotuoju atstovu.
- Neteisingai naudojant galima patirti traumą.
- Pripildykite vandens rezervuarą tik šviežiu geriamuoju vandeniu.
- Ištuštinkite vandens rezervuarą, jei įrenginys nebus naudojamas ilgą laiką (atostogoms ir t. t.).
- Pakeiskite vandenį vandens rezervuare, jei įrenginys buvo

neaudotas savaitgalį ar panašų laiko tarpą.

- Nenaudokite įrenginio be lašėjimo dėkliuko ir lašėjimo grotelių, kad skystis neišsilietų ant aplinkinių paviršių.
- Nenaudokite jokių stiprių valymo medžiagų arba valančio tirpiklio. Įrenginio paviršiui valyti naudokite drėgną šluostę ir švelnią valymo medžiagą.
- Aparatui valyti naudokite tik švarius valymo įrankius.
- Nenaudokite abrazyvios medžiagos, kuri gali pažeisti įrangos paviršių.
- Kai išpakuojate aparatą, nuimkite plastikinę plėvelę ir išmeskite.
- Šis įrenginys yra skirtas „Nespresso“ kavos kapsulėms, kurias galite įsigyti išskirtinai iš „Nespresso“ arba savo

„Nespresso“ įgaliotojo atstovo.

- Ši įranga yra specialiai priraikyta karvės pienui, nenaudokite su kitais produktais / pieno pakaitalais (sojos pienu, avižų pienu, migdolų pienu), todėl jis netinka laktozės netoleruojantiems arba pienui alergiškiems žmonėms.
- Visiems „Nespresso“ įrenginiams taikoma griežčiausia kontrolė. Patikimumo bandymai atliekami esant praktinėms sąlygoms su atsitiktinai atrinktais įrenginiais. Dėl to gali būti pastebimi ankstesnio naudojimo pėdsakai.
- „Nespresso“ pasilieka teisę keisti instrukcijas iš anksto nepranešus.
- Šiame aparate yra magnetų.

Nuovirų šalinimas

- „Nespresso“ nuovirų šalinimo medžiaga, jei ji tinkamai naudojama, padeda užtikrinti tinkamą jūsų aparato veikimą visą jo eksploatavimo laiką, o jūsų kava visada bus puiki, kaip ir pirmą dieną.

IŠSAUGOKITE ŠIAS INSTRUKCIJAS
Perduokite jas kitam naudotojui. Šias naudojimo instrukcijas taip pat galima rasti PDF formatu svetainėje [nespresso.com](https://www.nespresso.com)

LV Kafijas aparāta pārskats / LT Aparato apžvalga

Ieslēgšanas poga
Maitinimo mygtukas

LCD skārienekrāns
LCD jutiklinis ekranis

Kapsulu ievietošanas svira
Kapsulės įdėjimo svirtis

Kapsulu konteiners
Kapsulės dėklas

Izbīdāmās krūzītes balsts
Iššokanti puodelio atrama

Noņemams pielienu
uztveršanas režģis
Nuimamos lašėjimo grotelės

Pilienu uztveršanas paplātes ierobežotājs
Nuimamos lašėjimo grotelės

Izņemama pielienu
uztveršanas paplāte
ar aizpildījuma indikatoru
Nuimamas lašėjimo
dēkliukas su pripildymo
indikatoriumi

Viegli tīrāma
tvaika caurule
Lengvai valomas garų
vamzdelis

Piena krūzes
temperatūras
sensors
Pieno indo
temperatūros
jutiklis

Piena krūze
Pieno indas

LCD skārienekrāns
– Lai navigētu, jāvelk
– Lai atlasītu, jāpieskaras
LCD jutiklinis ekranis
– braukite norėdami pereiti
– bakstelėkite norėdami
pasirinkti

Ieslēgšanas poga jāpiespiež,
lai automātu IESLĒGTU/IZSLĒGTU
Maitinimo mygtukas
Paspauskite norėdami iļjungti arba
išjungti aparatą

Izņemams tapu tīrīšanas rīks
Nuimamas kaištinis valymo įrankis

Ūdens tvertne un vāks
Vandens rezervuaras ir
dangtelis

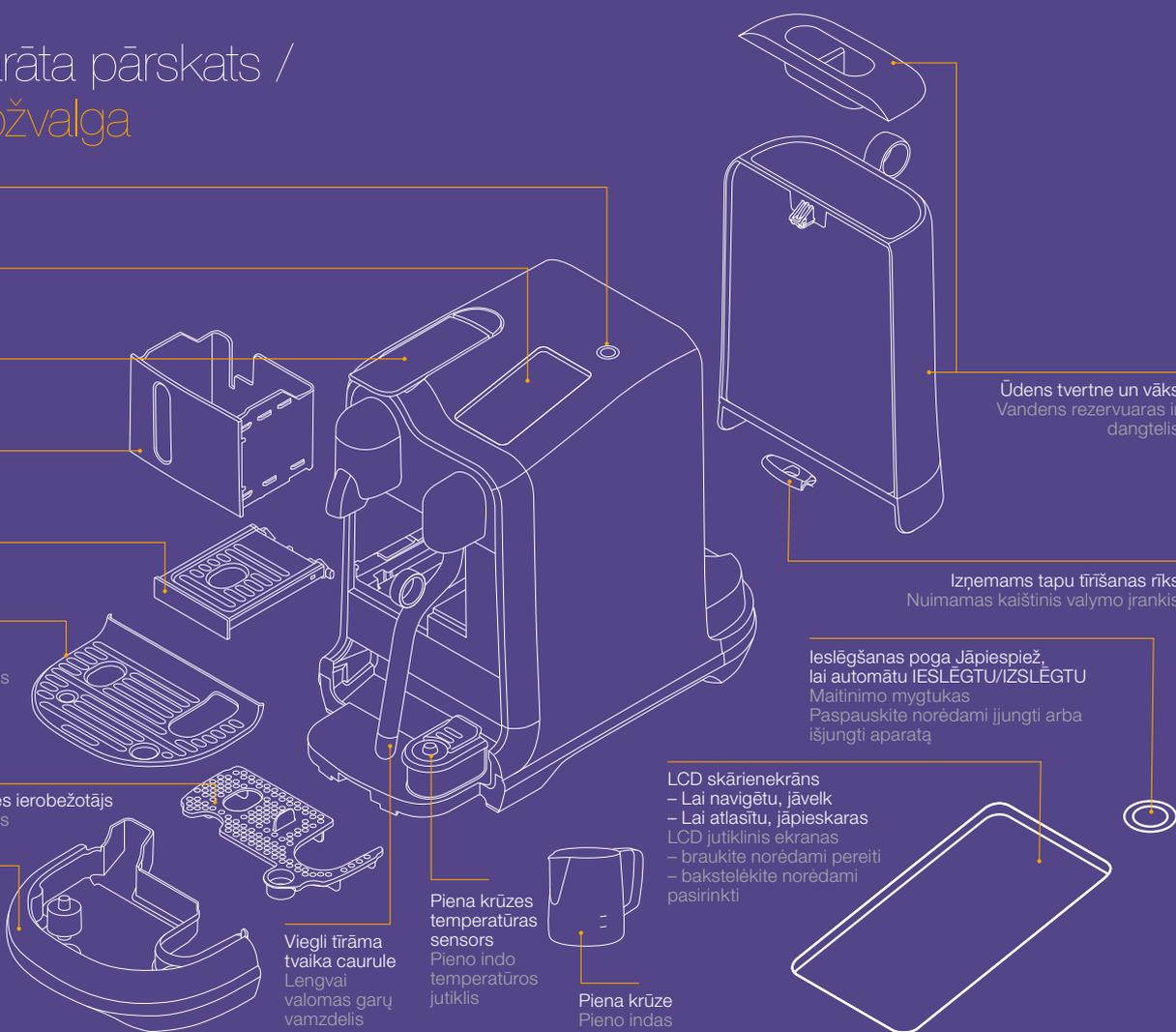

Pirmais lietojums / Pirmas naudojimas

LV

LT

i Pirms lietošanas izlasiet visu, kas rakstīts uz iekārtas iepakojuma materiāla vai piestiprinātajās reklāmas uzlīmēs, un tad droši no tā atbrīvojieties. **Priekš naudodami perskaitykite ir saugiai išmeskite visas pakuotės medžiagas** arba reklamines etiketes, pritvirtintas prie jūsų aparato.

i Vispirms izlasiet svarīgus norādījumus par drošību, lai nepieļautu letāla elektriskās strāvas trieciena un ugunsgrēka risku. **Pirmiausia perskaitykite svarbius saugos** nurodījumus, kad izvengtumēte mirtino elektros smūgio ir gaisro pavojaus.

- 1 Iespraudiet ierīces kontaktdakšu** tai paredzētajā kontaktligzdā. **Prijunkite aparātu** pie aparato išvesties lizdo.



- 2 IESLĒDIET iekārtu,** nospiežot ieslēgšanas pogu.

Ijunkite aparātu paspausdami maitinimo mygtuką.



- 3 Lai izvēlētos,** pieskarieties ekrānam.

Bakstelēdami pasirinkite savo kalbą.



- 4 Izpildiet ekrānā** redzamos norādījumus par iekārtas iestāšanās. Pirmajā lietojuma ciklā iekārta jāizskalo un jāsaģatavo sildīšanas sistēma.

Vykdydami ekrane pateikiamus nurodymus, nustatykite aparātą.

Pirmas naudojimo ciklas yra praplauti aparātą ir pripildyti kaitinimo sistemą.



- 5 Izpildiet ekrānā** redzamos ātrās sāksanas pamācības norādījumus. Ūdens cietību var iestāīt manuāli vai arī var izmantot noklusējuma iestāījumus. Iestāījumu var pielāgot izvēlnē.

Vykdykite ekrane pateikiamas trumpas naudojimo instrukcijas.

Vandens kietumą galima nustatyti rankiniu būdu arba naudoti numatytąjį nustatymą. Šį nustatymą galima koreguoti iš meniu.



- 6 Lai IZSLĒGTU iekārtu,** nospiediet ieslēgšanas pogu. Jebkuru dzēriena recepti var pārtraukt, iekārtu izslēdzot.

Norēdami išjungti aparātą, paspauskite maitinimo mygtuką. Visi gėrimų receptai gali būti nutraukti išjungus aparātą.



Dzērienu izvēlne un atlase / Gērimu menu ir pasīrīnkīmas

Dzērienu izvēlne Gērimu menu

IZVĒLNE MENU



Karsts ūdens
Pieskarieties, lai manuāli sāktu un apturētu. Maks. 200 ml (6,5 fl. oz)"

Karštas vanduo
Bakstelēkite norēdami paleistī ir sustabdytī rankiniu būdu. Maks. 200 mls (6,5 fl. oz)"

Lai navigētu izvēlnē, skāriēnēkrānā velciet augšup un lejup.

Braukdami aukštyn ir žemyn jutikliniame ekrane galite slinkiti per menu.

Lai izvēlētos, pieskarieties ekrānam.

Bakstelēkite ekrana norēdami pasīrīnkītī.

Dzēriena apstiprināšana Gērimu patvīrtinīmas

Iziet Išēiti

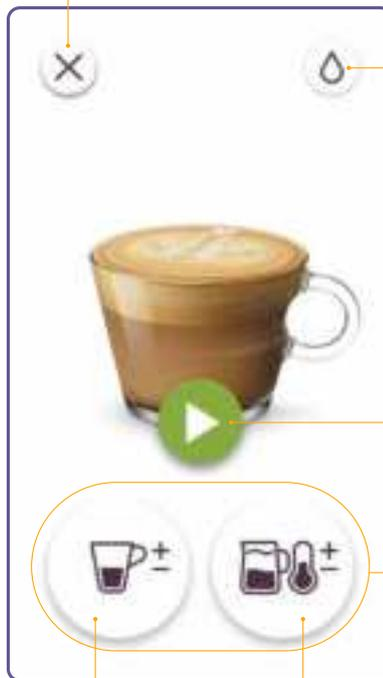

**Karsts ūdens
Karštas vanduo**

**Pieskarieties, lai sāktu
Paleiskite bakstelēdami**

**Dzērienu pielāgojumi
Gērimu koregavīmai**

**Kafijas iestatījumi
Kavos nūstatīmai**

**Pīna iestatījumi
Pīno nūstatīmai**

Dzērienu pielāgojumi / Gērimu koregavimai

LV

LT

Pielāgot kafijas tilpumu
Nustatykite kavos tūrį



**Pielāgošanas
slīdnis
Regulavimo
slankiklis**

Pielāgot piena putu līmeni
Nustatykite pieno putas lygį



**Pielāgošanas
slīdnis
Regulavimo
slankiklis**

Pielāgot piena temperatūru
Nustatykite pieno temperatūrą



**Pielāgošanas
slīdnis
Regulavimo
slankiklis**

1 Lai pielāgotu, **bidiet apli** augšup un lejup pa joslu. Joslā esošais ierobežojums ir dzēriena noklusējuma iestatījums.

Reguliuokite slinkdami apskritimą juosta aukštyn ir žemyn. Brūkšnelis ant juostos yra gėrimo numatytasis nustatymas.

2 Lai saglabātu pielāgotu dzērienu, **pieskarieties +** Pielāgotais dzēriens būs redzams dzērienu izvēlnē.

Bakstelēkite + norēdami pasirinktā gērimo nustatymā. Sukurtas gērimas bus rodomas gērimu meniu.

☉ Kafijas ar pienu pagatavošana / Kavos su pienu ruošimas

☉

Dzēriens tek Leidziamas gērimas

Iziet
Išēiti



Kafija
tek
Leidziamā
kava

Piens
tek
Leidziamas
pienas

Kafijas ekstrakcija un piena putošana sāksies vienlaicīgi. Kavos ištraukimas ir pieno plakimas prasidēs vienu metu.

Kafijas tecēšana tiks pārtraukta automātiski. Vai arī pieskarieties ikonai, lai apturētu.

Kava ir pienas nustos tekēti automātiski.

Arba galite sustabdyti bakstelėdami piktogramą.

Dzēriens gatavs Gērimas paruoštas

Iziet
Išēiti



Karsts ūdens

Tap to manually start and stop.

Karštas vanduo

Bakstelėkite norėdami paleisti ir sustabdyti rankiniu būdu.

Piens gatavs
Pienas baigtas

Pievienot kafiju
(ievietot jauno kapsulu un atkal ekstrahēt)

Pridēti kavos

(īdēkite naujā kapsulē ir paleistite ištraukimā dar kartā)

Ikonas Piktogramas



Tālāk
Toliau



Atpakaļ
Atgal



Aizvērt
Uždaryti



Izlaist
Praleisti



Atjaunot saglabāto
Išsaugoti
naujinimā



Izvēlne
Menu



Informācija
Informacija



Saglabāt
Išsaugoti



Dzēst
Naikinti

Parastas kafijas pagatavošana / Įprastos kavos ruošimas

LV

LT

Dzēriena apstiprināšana
Gērimo patvirtināmas

Iziet
Išēiti

Karsts ūdens
Karštas vanduo



Kafijas iestatījumi
Kavos nustatymai

Dzēriens tek
Leidžiamas gērimas

Iziet
Išēiti



Kafija tek
Leidžiama kava

Dzēriens gatavs
Gērimas baigtas

Iziet
Išēiti

Karsts ūdens
Karštas vanduo

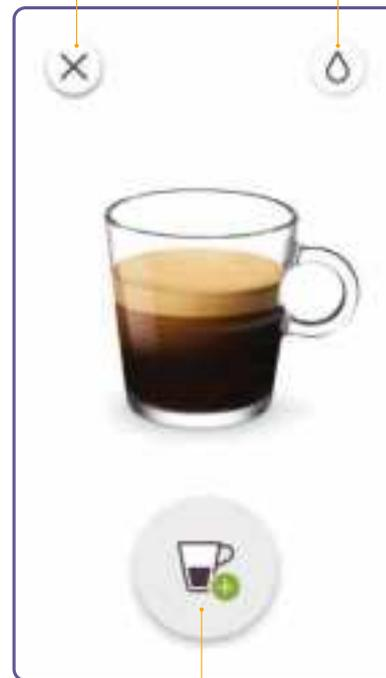

Pievienot kafiju

(ievietoj jauno kapsulu un atkal ekstrahēt)

Pridēti kavos

(iđēkite naujā kapsulē ir paleiskite ištraukimā dar kartā)

Kafijas tecēšana tiks pārtraukta automātiski.

Vai arī pieskarieties ikonai, lai apturētu.

Kava nustos tekēti automātiskai.

Arba galite sustabdyti bakstelėdami piktogramā.

Kafijas pagatavošanas padomi / Kavos ruošimo patarimai

i Lai nodrošinātu higiēniskus apstākļus, ļoti ieteicams nelietot atkārtoti jau lietotu kapsulu.
Kad būtu uztīrkintas higiēniskos sāļgogs, primygtinai rekomenduojuama nenaudoti pakartotina panaudotos kapsulēs.

i Noteikti lietojiet pasterizētu pilnpienu vai daļēji nokreptu pienu atdzesētā temperatūrā (ap 4–6°C / 39–43°F). Lai rezultāts būtu labāks, pienam jābūt tikko atvērtam.
Būtinai naudokite pasterizuotā nenugriebtā arba pusiau nugriebtā šaldytuvo temperatūros pienu (maždaug 4–6 °C / 39–43 °F). Geresni rezultatai gaunami, jei pienas kã tik atidarytas.



Mazãku krũzišu gadījumã izmantojiet krũzišes balstu.

Mažesniems puodeliams naudokite puodelio atramã.

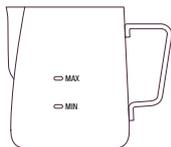

Lietojiet tikai piena putošanai paredzēto piena krũzi.

Pieniui suplakti naudokite tik pateiktã pieno indã.

⚠ UZMANĪBU: neuzpildiet piena krũzi virs maksimãlã lĩmeņa, kãds norãdĩts krũzes iekšpusē un ārpusē.

Dĩmesio! Nepripildykite pieno indo virš maksimãlaus lygio, pažymēto indo viduje ir išorėje.



Piena putošanas laikā piena krũzei vienmēr noteikti jābũt novietotai uz pilnienu uzveršanas paplãtes temperatũras sensora.

Kai plakate pienuã, visada jsiitinkĩte, kad pieno indas pastatytas ant lašėjimo deklũko temperatũros jutliko.

Parastãs kafijas / piena kafijas dzērienu pielãgošana Ķprastũ / pieno kavos ģerĩmũ regulĩavĩmas

Parastã kafija Ķprasta kava	Kafijas tilpums Kavos tũris	Piena kafija Kava su pienu	Iestatĩjumi Nustatymai
Ristretto Ristretto	No 10 līdz 30 ml / 0,35–1 fl. oz Nuo 10 iki 30 ml / 0,35–1 fl. oz	Kafijas tilpums Kavos tũris	7 lĩmeņi no 15 līdz 130 ml / 0,5–4,4 fl. oz 7 lygiai nuo 15 iki 130 ml / 0,5–4,4 fl. oz
Espresso Espresso	No 30 līdz 70 ml / 1–2,3 fl. oz Nuo 30 iki 70 ml / 1–2,3 fl. Oz	Karstã ūdens tilpums Karšto vandens tũris	7 lĩmeņi no 50 līdz 200 ml / 1,7–6,8 fl. oz 7 lygiai nuo 50 iki 200 ml / 1,7–6,8 fl. oz
Lungo Lungo	No 70 līdz 130 ml / 2,3–4,4 fl. oz Nuo 70 iki 130 ml / 2,3–4,4 fl. oz	Piena temperatũra Pieno temperatũra	11 lĩmeņi no 50° līdz 76°C / no 122° līdz 169°F 11 lygiai nuo 50 iki 76 °C / 122–169 °F
		Piena putas Pieno puta	8 lĩmeņi no 2 līdz 30 mm 8 lygiai nuo 2 iki 30 mm

Kafijas tilpums Pieno lygis

Flat White
Flat White
 Min.
Min.

Café Lattè
Café Lattè
 Min.
Min.

Cappuccino
Cappuccino
 Min.
Min.

Latte Macchiato
Latte Macchiato
 Min.
Min.

Tīršana katru dienu / Kasdienis valymas

LV

LT

i **Tīršanā nelietojiet** spēcīgas iedarbības vai abrazīvus šķīdinātājus, sūkļus vai krēmveida tīršanas līdzekļus. Nelieciet nevienu iekārtas daļu trauku mazgāšanas mašīnā. **Irenginiui valyti nenaudokite** jokių stiprių arba abrazyvių valymo tirpiklių, kempinių arba pastų. Nedėkite jokių dalių į indaplovę.

i **Nekad neiegremdējiet** ierīci vai kādu tās daļu ūdenī vai kādā citā šķīdumā. **Niekada neįmerkite** irenginio ar jo dalių į vandenį ar kitą skystį.

1 **Izvēlnē MENU atlasiet Clean Steam Wand (Tīrīt tvaika cauruli)** un izpildiet ekrānā redzamos darbības.

Pasirinkite garų vamzdelio valymą iš MENU ir vykdykite ekrane pateiktus veiksmus.

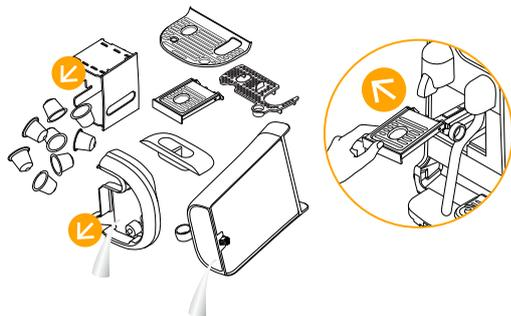

2 **Katru dienu iztukšojiet pilienu uztveršanas paplāti un kapsulu tvertni.** Noņemiet un notīriet krūzītes balstu un izslaukiet iekārtas iekšpusi. Noņemiet un iztīriet ūdens tvertni ar mazgāšanas līdzekli bez smaržas un noskalojiet ar siltu ūdeni.

Ištuštinkite lašējimo dėkliuką ir kapsulės dėklą kiekvieną dieną. Išimkite ir išvalykite puodelio atramą bei išvalykite aparato vidų. Išimkite ir išvalykite vandens rezervuarą bekvape valymo priemone ir praplaukite šiltu vandeniu.

3 **Pēc katras lietošanas** reizes izskalojiet un nosusiniet piena krūzi. Ja nepieciešams, lietojiet saudzīgu mazgāšanas līdzekli.

Praplaukite ir išdžiovinkite pieno indą po kiekvieno naudojimo. Jei reikia, naudokite švelnią plovimo priemonę.



4 **Nosusiniet visas daļas** ar mīkstu, tīru drānu un salieciet iekārtu no jauna. Regulāri slaukiet kafijas izplūdes vietu un iekārtu ar tīru, mitru drānu.

Nusausinkite visas dalis švelnia, švaria šluoste ir vēl surinkite aparatą. Reguliausiai nuvalykite kavos išleidimo angą ir aparatą švaria, drėgna šluoste.

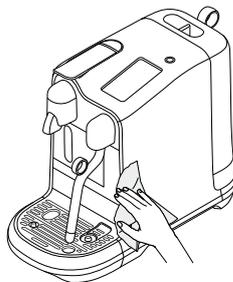

Pieskarieties, lai atlasītu, un izpildiet ekrānā redzamos norādījumus.



Iztīriet tvaika cauruli

Lai iztīrītu tvaika ceļus, tvaika cauruli un nepieļautu aizsprostojumus, jāveic katru dienu.



Izskalojiet tvaika cauruli

Lai novērstu visus aizsprostojumus, kādi var rasties tvaika caurulē, jālieto pēc vajadzības.



Atkaļķot

Noņemot visu uzkrājušos kaļķakmeni. Skatiet norādījumus par atkaļķošanu nākamajā lappusē.



Ūdens cietība

Atiestatīt ūdens cietības līmeni.



Skalošanas cikls

Ja iekārta ilgstoši nav lietota.



Iztukšošanas cikls

Noglabājot iekārta uz laiku, kad tā netiks lietota, vai aizsardzības pret salu nolūkā.



Īsa pamācība

Skatīt vēlreiz ātrās sākšanas pamācību.



Valoda

Mainīt iekārtas valodu.



Rūpnīcas iestatījumu atiestatīšana

Dzēš visus iestatījumus un atjauno iekārtā rūpnīcas iestatījumus.

Bakstelēdami pasīrīnkite ir vykdykite ekrane pateikiamus nurodymus.



Nuvalykite garų vamzdelį

Kiekvienos dienos pabaigoje išvalykite garų kanalus, garų vamzdelį ir pašalinkite užsikimšimus.



Praplaukite garų vamzdelį

Naudokite, jei reikia pašalinti garų vamzdelyje susidariusius užsikimšimus.



Nuovirų šalinimas

Pašalinkite visas kalkių sankaupas. Žiūrėkite nuovirų šalinimo instrukcijas kitame puslapyje.



Vandens kietumas

Nustatykite vandens kietumo lygį.



Skalavimo ciklas

Kai aparatas buvo nenaudotas ilgesnį laiką.



Ištuštinimo ciklas

Kai aparatas nebus naudojamas ilgesnį laiką, apsaugai nuo užšalimo.



Trumpas vadovas

Dar kartą peržiūrėkite trumpą vadovą.



Kalba

Keiskite aparato kalbą.



Gamyklinis nustatymas

Panaikina visus nustatymus ir grąžina įrenginio gamyklinius nustatymus.

Atkaļķošana / Nuovirų šalinimas

LV

LT



Ilgst aptuveni 15 minūtes.
Trukmē maža daug 15 minučių.



Izlasiet svarīgos drošības pasākumus uz atkaļķošanas līdzekļa iepakojuma un lietošanas biežumu skatiet tabulā. Atkaļķošanas šķīdums var būt kairīgs. Nepieļaujiet tā iekļūšanu acīs, saskari ar ādu un virsmām. Lai iekārtas sabojāšanu, nekad nelietojiet nevienu citu produktu, kā tikai *Nespresso* atkaļķošanas komplektu, ko iespējams iegādāties ar *Nespresso* starpniecību. Šajā tabulā, pamatojoties uz ūdens cietību, norādīts atkaļķošanas biežums, kāds nepieciešams, lai iekārta darbotos optimāli. Jebkādu papildu jautājumu gadījumā par atkaļķošanu, lūdzu, sazinieties ar *Nespresso*.

Perskaitykite svarbius saugos nurodymus ant nuovirų šalinimo pakuotės ir žiūrėkite lentelę, kurioje nurodytas naudojimo dažnumas. Nuovirų šalinimo tirpalas gali būti pavojingas. Saugokite, kad nepatektų į akis, ant odos ir paviršių. Niekada nenaudokite jokių kitų produktų, tik „Nespresso“ nuovirų šalinimo rinkinį, kurį galite įsigyti iš „Nespresso“, kad nesugadintumėte savo aparato. Šioje lentelėje nurodytas nuovirų šalinimo dažnumas, reikalingas, kad būtų užtikrintas optimalus jūsų aparato veikimas, atsižvelgiant į vandens kietumą. Dėl visų papildomų klausimų, susijusių su nuovirų šalinimu, kreipkitės į „Nespresso“.

Atkaļķošana: Noņem kalkakmeni, saglabā kafijas garšu un novērš iekārtas bojājumus. Biežums būs atkarīgs no ūdens cietības un lietojuma intensitātes. Atkaļķojiet, kad ekrānā parādās tāda uzvedne. Ja pēc 30 lietojuma reizēm nebūs veikts atkaļķošanas cikls, iekārta pārtrauks darboties. Parādīsies “lokauta” atpakaļskaitīšana, lai brīdinātu jūs par atlikušo lietojumu skaitu līdz tā atteicei.

Nuovirų šalinimas: Pašalina nuovirų sanaukas, išlaiko kavos skonį ir apsaugo aparatą nuo gedimų. Dažnumas priklauso nuo jūsų vandens kietumo ir naudojimo dažnumo. Šalinkite nuoviras, kai tai nurodoma ekrane. Aparato nebebus galima naudoti, jei nuovirų šalinimo ciklas nebus atliktas po 30 naudojimų. Pasirodys „blokavimo“ skaičiuoklė, įspėjanti, kiek naudojimų liko, kolnaudoti bus nebeleidžiama.”



Dodieties uz IZVĒLNI

un atlasiet Descale (Atkaļķot). Izpildiet ekrānā redzamos norādījumus.



Eikite į MENIU

ir pasirinkite nuovirų šalinimą. Vykdykite ekrane pateiktas instrukcijas.

Ūdens cietības līmeņi / Vandens kietumo lygiai

Ūdens cietība / Vandens kietumas

	App.	fH	dH	Atkaļķošana pēc / Nuovirų šalinimas po	
				CaCO ₃	(40 ml)
	Level 0	<5	<3	< 50 mg/l	2 200
	Level 1	>7	>4	> 70 mg/l	1 600
	Level 2	>13	>7	> 130 mg/l	1 100
	Level 3	>25	>14	> 250 mg/l	800
	Level 4	>38	>21	> 380 mg/l	600

fH Franču kategorija / Prancūziški laipsniai

dH Vācu kategorija / Vokiški laipsniai

CaCO₃ Kalcija karbonāts / Kalcio karbonatas

Ekrāns / pogas netiek izgaismotas.	- Iekārta automātiski IZSLĒDZAS. - Piespiediet barošanas pogu, lai iekārtu IESLĒGTU.	- Pārbaudiet kontaktlīdzdu: kontaktdakšu, spriegumu, drošinātāju.
Nav tvaika vai karstā ūdens.	- Iekārta ir IZSLĒGTA. Piespiediet barošanas pogu, lai iekārtu IESLĒGTU.	- Pārbaudiet kontaktlīdzdu: kontaktdakšu, spriegumu, drošinātāju.
Nav kafijas, nav ūdens, neparasta kafijas plūsma.	- Pārbaudiet, vai ūdens tvertne ir ievietota pareizi, ja tā ir tukša, piepildiet ar svaigu dzeramo ūdeni."	- Ja nepieciešams, atkalķojiet iekārtu.
Kafija nav pietiekami karsta.	- Uzkaršējiet krūzīti, izmantojot karstā ūdens pogu.	- Ja nepieciešams, atkalķojiet iekārtu.
Kapsulu svira pilnībā neaizveras.	- Iztukšojiet kapsulu tvertni.	- Pārbaudiet, vai kapsulas iekārtā nav iestrēgušas. (Ievērojiet: nelieciet iekārtā pirkstus.)
Noplūde (ūdens zem iekārtas).	- Iztukšojiet pilienu uztveršanas paplāti, ja tā ir pilna. - Pārbaudiet, vai pilienu uztveršanas paplāte ir ievietota stingri	- Ja problēma joprojām pastāv, sazinieties ar <i>Nespresso</i> .
Kafija neplūst, ūdens nonāk tieši kapsulu spainī (neraugoties uz to, ka kapsula ir ievietota).	- Pārlecinieties, vai kapsulas svira ir aizvērta.	- Iztukšojiet kapsulu spaini un pārbaudiet, vai iekārtā nav iestrēgusi kāda kapsula. (Ievērojiet: nelieciet iekārtā pirkstus.) Ja problēma joprojām pastāv, sazinieties ar <i>Nespresso</i> .
Ekrāns ir tumšs un grūti redzams/lasāms.	- Ekrāna spilgtums iestatīts uz zemu iestatījumu. - Piespiediet barošanas pogu, lai iekārtu IESLĒGTU.	- Pielāgojiet ekrāna spilgtuma iestatījumu. Dodieties uz izvēlni un atlasiet Screen Brightness (Ekrāna spilgtums).
Ekrānā saglabājas uzraksts Fill Water Tank (Uzpildīt ūdens tvertni).	- Pārbaudiet, vai ūdens tvertne ir ievietota pareizi.	- Ja problēma joprojām pastāv, sazinieties ar <i>Nespresso</i> .
Ekrānā tiek rādīts brīdinājums par atkalķošanu.	- Atkalķojiet iekārtu	- Dodieties uz izvēlni un atlasiet Descale (Atkalķot). Izpildiet ekrānā redzamos norādījumus.
Iekārta ir IESLĒGTA, bet pārstāj darboties.	- Piespiediet barošanas pogu, lai iekārtu IZSLĒGTU. - Nogaidiet 60 minūtes un piespiediet barošanas pogu, lai iekārtu IESLĒGTU.	- Ja problēma joprojām pastāv, sazinieties ar <i>Nespresso</i> .
Skārienekrāns nedarbojas.	- Piespiediet barošanas pogu, lai iekārtu IZSLĒGTU. Piespiediet barošanas pogu vēlreiz, lai iekārtu IESLĒGTU."	- Ja problēma joprojām pastāv, sazinieties ar <i>Nespresso</i> .
Skārienekrāns ir iestrādes režīmā.	- Lai izietu no iestrādes režīma, piespiediet barošanas pogu, lai iekārtu IZSLĒGTU. Piespiediet barošanas pogu vēlreiz, lai iekārtu IESLĒGTU.	

Problēmu novēršana piena putu pagatavošanā

- Pārbaudiet, vai ūdens tvertne ir ievietota pareizi, ja tā ir tukša, piepildiet ar svaigu dzeramo ūdeni.
- Pārbaudiet tvaika caurules galu, vai caurulē nav aizsprostojuma, turklāt caurulei noteikti jābūt nolaistai

Putu kvalitāte neatbilst standartam.

- Noteikti lietojiet pastērētu pilnpienu vai daļēji nokrejotu pienu atdzesētā temperatūrā (ap 4–6°C / 39–43°F). Lai rezultāts būtu labāks, pianam jābūt tikko atvērtam.
- Pārbaudiet piena putu iestatījumu.
- Lietojiet komplektā esošo piena krūzi.
- Pēc katra lietojuma iztīriet gan piena krūzi, gan tvaika cauruli.
- Izpildiet pilnu tvaika caurules tīrīšanas ciklu. Dodieties uz izvēlni un atlasiet
- Clean Steam Wand (Tīrīt tvaika cauruli), izpildiet ekrānā redzamos norādījumus.

Tvaiks ir ļoti mitrs.

- Lietojiet svaigu dzeramo ūdeni.
- Nelietojiet ļoti filtrētu, demineralizētu vai destilētu ūdeni.

Piens plūst pāri.

- Piepildiet krūzi ar atbilstošu daudzumu piena. NEPIEPILDIET krūzi virs atzīmes MAX.
- Minimālais un maksimālais līmenis ir norādīts krūzes iekšpusē un ārpusē.
- Lai apturētu pārplūšanu, samaziniet sākotnējo piena daudzumu un/ vai samaziniet putu līmeni. Tas būs atšķirīgs atkarībā no piena veida.

Piena temperatūra ir pārāk karsta.

- Lietojiet tikai komplektā esošo piena krūzi.
- Pārļecinieties, vai piena krūze uz pilienu uzveršanas paplātes temperatūras sensora ir novietota pareizi.
- Pārļecinieties, vai pilienu uzveršanas paplātes temperatūras sensors ir sauss un tīrs.
- Samaziniet piena temperatūras iestatījumu

Piena temperatūra nav pietiekami karsta.

- Veiciet krūzītes priekšsildīšanu.
- Lietojiet komplektā esošo piena krūzi.
- Pārļecinieties, vai piena krūze ir novietota uz pilienu uzveršanas paplātes temperatūras sensora.
- Palieliniet piena temperatūras iestatījumu.
- Pārbaudiet, vai tvaika caurulē nav aizsprostojumu.

Ekrānā redzams brīdinājums Clean Steam Wand (Tīrīt tvaika cauruli).

- Iztīriet tvaika cauruli.
- Dodieties uz izvēlni un atlasiet Clean Steam Wand (Tīrīt tvaika cauruli). Izpildiet ekrānā redzamos norādījumus.

Ekranas / mygtukai nešviečia.	- Aparatas išsijungia automatiškai. - Paspausdami maitinimo mygtuką įjunkite aparatą.	- Patikrinkite maitinimą: kištuką, įtampą, saugiklį.
Nėra garų arba karšto vandens.	- Aparatas išjungtas. Paspausdami maitinimo mygtuką įjunkite aparatą.	- Patikrinkite maitinimą: kištuką, įtampą, saugiklį.
Nebėga kava, nebėga vanduo, neįprasta kavos srovė.	- Patikrinkite, ar vandens rezervuaras teisingai įstatytas, jei tuščias, papildykite šviežiu, geriamuoju vandeniu.“	- Jei reikia, pašalinkite aparato nuoviras.
Kava nepakankamai karšta.	- Iš anksto pašildykite puodelį paspaudę karšto vandens mygtuką.	- Jei reikia, pašalinkite aparato nuoviras.
Kapsulės svirtis neužsidaro iki galo.	- Ištuštinkite kapsulės dėklą.	- Patikrinkite, ar kapsulės nėra užblokuotos aparate. (Pastaba: nekiškite pirštų į aparatą)
Pratekėjimas (vanduo po aparatu).	- Ištuštinkite lašėjimo dėkliuką, jei jis pilnas. - Patikrinkite, ar lašėjimo dėkliukas gerai įstatytas	- Jei problema išlieka, kreipkitės į „Nespresso“.
Neteka kava, vanduo bėga tiesiai į kapsulės dėklą (nors kapsulė įdėta).	- Patikrinkite, ar kapsulės svirtis uždaryta.	- Ištuštinkite kapsulės dėklą ir patikrinkite, ar kapsulė nėra blokuojama aparato viduje. (PASTABA: nekiškite pirštų į aparatą) Jei problema išlieka, kreipkitės į „Nespresso“.
Ekranas tamsus ir sunku ką nors matyti / perskaityti.	- Nustatytas per silpnas ryškumas. - Įjunkite paspausdami maitinimo mygtuką.	- Pakoreguokite ekrano šviesumo nustatymą. Eikite į meniu ir pasirinkite ekrano šviesumą.
Raginimas papildyti vandens rezervuarą išlieka ekrane (vandens rezervuaras pilnas).	- Patikrinkite, ar vandens rezervuaras teisingai įstatytas.	- Jei problema išlieka, kreipkitės į „Nespresso“.
Rodomas nuovirų šalinimo įspėjimas.	- Pašalinkite aparato nuoviras.	- Eikite į meniu ir pasirinkite nuovirų šalinimą. Vykdykite ekrane pateiktus nurodymus.
Aparatas įjungtas, bet neveikia.	- Paspausdami maitinimo mygtuką išjunkite aparatą. - Palaukite 60 minučių ir maitinimo mygtuku įjunkite aparatą.	- Jei problema išlieka, kreipkitės į „Nespresso“.
Neveikia jutiklinis ekranas.	- Paspausdami maitinimo mygtuką išjunkite aparatą. Vėl paspauskite maitinimo mygtuką, kad įjungtumėte aparatą.	- Jei problema išlieka, kreipkitės į „Nespresso“.
Jei problema išlieka, kreipkitės į „Nespresso“.	- Jutiklinis ekranas veikia parduotuvės režimu.	- Norėdami išjungti parduotuvės režimą, maitinimo mygtuku išjunkite aparatą. Paspauskite maitinimo mygtuką dar kartą ir įjunkite aparatą.

Pieno putos ruošimo trikdžių šalinimas

Pieno garų ciklas nepasileidžia.

- Patikrinkite, ar vandens rezervuaras teisingai įstatytas, jei tuščias, papildykite šviežiu geriamuoju vandeniu.
- Patikrinkite, ar neužsikimšęs garų antgalis, ir įsitikinkite, kad vamzdelis nuleistas

Putos kokybė neatitinka standarto.

- Būtinai naudokite pasterizuotą nenugriebtą arba pusiau nugriebtą šaldytuvo temperatūros pieną (maždaug 4–6 °C / 39–43 °F). Geresni rezultatai gaunami, jei pienas ką tik atidarytas.
- Patikrinkite pieno putos nustatymą.
- Naudokite pridedamą pieno indą.
- Po kiekvieno naudojimo išplaukite ir pieno indą, ir garų vamzdelį.
- Atlikite garų vamzdelio valymo ciklą. Eikite į meniu ir pasirinkite garų vamzdelio valymą, vykdykite ekrane pateikiamus nurodymus.

Garai yra labai drėgni.

- Naudokite šviežią, geriamąjį vandenį.
- Nenaudokite labai filtruoto, demineralizuoto ar distiliuoto vandens.

Pienas išsilieja.

- Pripildykite indą atitinkamu pieno tūriu. NEPILKITE virš lygio, pažymėto MAX.
- Minimalus ir maksimalus lygiai yra pažymėti indo viduje ir išorėje.
- Kad pienas neišsiliėtų, sumažinkite pradinį pieno tūrį ir (arba) sumažinkite putos lygį. Tai priklauso nuo pieno tipo.

Pienas per karštas.

- Naudokite pridedamą pieno indą.
- Patikrinkite, ar pieno indas teisingai padėtas ant pieno indo temperatūros jutiklio lašėjimo dėkliuke.
- Patikrinkite, ar temperatūros jutiklis lašėjimo dėkliuke yra sausas ir švarus.
- Sumažinkite pieno temperatūros nustatymą.

Pienas nepakankamai karštas.

- Iš anksto pašildykite puodelį.
- Naudokite pridedamą pieno indą.
- Patikrinkite, ar pieno indas padėtas ant temperatūros jutiklio lašėjimo dėkliuke.
- Padidinkite pieno temperatūros nustatymą.
- Patikrinkite, ar neužsikimšęs garų antgalis.

Rodomas įspėjimas nuvalyti garų vamzdelį.

- Nuvalykite garų vamzdelį.
- Eikite į meniu ir pasirinkite nuvalyti garų vamzdelį. Vykdykite ekrane pateikiamus nurodymus.

LV Likvidēšana un vides aizsardzība /
LT Utilizavimas ir aplinkos apsauga



Jūsu ierīcē ir vērtīgi materiāli, kurus var reģenerēt vai otrreizēji pārstrādāt. Atlikušo atkritumu materiālu sašķirošana atšķirīgajos veidos atvieglo vērtīgu izejmateriālu otrreizēju pārstrādi. Nododiet ierīci savākšanas vietā. Informāciju par atkritumu likvidēšanu var iegūt no vietējām valsts iestādēm.

Jūsu ierīcī ir vērtīgi medžiagu, kurus gali būti išgautos arba panaudotos pakartotinai. Skirstant atliekų medžiagas pagal skirtingus tipus palengvinamas pakartotinis vertingų žaliavų perdirbimas. Pristatykite įrenginį į surinkimo vietą. Informacijos apie utilizavimą galite gauti iš savo vietinių valdžios institucijų.

Sazinieties ar Nespresso / Kreipkitės j „Nespresso“

Tā kā mēs, iespējams, neesam paredzējuši visus ierīces lietojumus, tad gadījumā, ja jums nepieciešama kāda papildinformācija, radušās problēmas vai vienkārši vajadzīgs padoms, sazinieties ar Nespresso klubu vai Nespresso autorizēto pārstāvi.” Nespresso kluba vai Nespresso autorizētā pārstāvja kontaktinformāciju var atrast mapē «Lai pni lūdzam Nespresso» mapē jūsu iekārtas kastē vai vietnē **nespresso.com**.

Kadangi mes gal nesame numatē visų jūsu įrenginio naudojimo galimybių, prireikus papildomos informacijos, iškilus problemoms ar paprasčiausiai norint patarimo, kreipkitės j „Nespresso Club“ arba savo „Nespresso“ įgaliotąjį atstovą. „Nespresso Club“ arba „Nespresso“ įgaliotojo atstovo kontaktinę informaciją rasite „Nespresso“ pažintiniame buklete savo aparato dėžutėje arba svetainėje **nespresso.com**.

NESPRESSO GARANTĪJA

LV

LT

Nespresso nodrošina šī produkta materiālu un ražošanas defektu garantiju uz 2 gadu periodu.

Garantijas periods sākas pirkuma dienā, un, lai pārliecinātos par datumu, Nespresso prasa uzrādīt pirkuma pierādījuma oriģinālu. Garantijas perioda laikā Nespresso pēc saviem ieskatiem vai nu salabos, vai arī nomainīs defektīvo produktu bez maksas no tā īpašnieka.

Nomainīto produktu vai remontēto daļu garantijas periods būs tikai līdz sākotnējās garantijas termiņa beigām vai sešus mēnešus ilgs, atkarībā no tā, kurš lielāks.

Šī ierobežotā garantija neattiecas uz defektiem, kas radušies nolaidības, nelaiimes gadījuma, nepareiza

lietojuma vai citu iemeslu dēļ, kas atrodas ārpus Nespresso pamatotas kontroles, ieskaitot, bet neaprobežojoties ar šādiem: parasts nolietojums un nodilums, nolaidība vai attiecībā uz produktu sniegto norādījumu neievērošana, nepareiza vai nepietiekama apkope, kaļķa nogulsnes vai kaļķakmens, savienojums ar neatbilstošu barošanas avotu, neatļauta produkta modificēšana vai remontēšana, lietojums komerciālos nolūkos, ugunsgrēks, zibens, plūdi vai citi ārēji cēloņi.

Šī garantija ir spēkā tikai pirkuma valstī vai citās valstīs, kur Nespresso pārdod vai apkalpo tādu pašu modeli ar identiskām tehniskajām specifikācijām. Garantijas apkalpošana ārpus pirkuma valsts aprobežojas ar attiecīgās garantijas noteikumiem

un nosacījumiem pakalpojumu sniegšanas valstī. Ja šī garantija neattiecas uz remonta vai nomaiņas izmaksām, Nespresso par šādām izmaksām informēs īpašnieku, un izmaksas segs īpašnieks.

Šī ierobežotā garantija ir pilns Nespresso atbildības apmērs neatkarīgi no saistību cēloņa. Izņemot gadījumus, kādi pieļauti spēkā esošajos tiesību aktos, šīs ierobežotās garantijas noteikumi neizslēdz, neierobežo vai nemaina likumā noteiktās tiesības, kādas piemērojamas šī produkta tirdzniecībā un ir šo tiesību papildinājums. Ja uzskatāt, ka produkts ir bojāts, sazinieties ar Nespresso, lai saņemtu norādījumus par remontu. Lai iegūtu kontaktinformāciju, lūdzu, apmeklējiet mūsu tīmekļa vietni www.nespresso.com.

„NESPRESSO“ GARANTĪJA

„Nespresso“ šiam gaminim suteikia 2 metų garantiją dėl medžiagų ir gamybos defektų.

Garantijos laikotarpis prasideda nuo pirkimo datos ir „Nespresso“ reikalaus pateikti originalų pirkimo ta datą įrodymą. Garantijos laikotarpiu „Nespresso“ sutaisys arba pakeis, savo nuožiūra, visus sugedusius gaminius nemokamai.

Pakeistiems gaminiams arba sutaisytoms dalims garantija bus suteikiama tik lukusiai originalios garantijos daliai arba šešiams mėnesiams, kuri reikšmė didesnė.

Ši ribotoji garantija netaikoma defektams, atsirandantiems dėl aplaidumo, avarijos, netinkamo naudojimo ar bet kokių kitų priežasčių, kurių

„Nespresso“ negali tinkamai kontroliuoti, įskaitant, bet tuo neapsiribojant: įprastą nusidėvėjimą, aplaidumą ar gaminio instrukcijų nesilaikymą, netinkamą ar nepakankamą techninę priežiūrą, kalkių nuosėdas ar nuoviras, prijungimą prie netinkamo maitinimo šaltinio, neteisėtą gaminio modifikavimą ar taisymą, naudojimą komerciniais tikslais, gaisrą, žaibą, potvynį ar kitas išorines priežastis.

Ši garantija galioja tik pirkimo šalyje arba kitose šalyse, kur „Nespresso“ parduoda arba techniškai prižiūri tokį pat modelį su identiškomis techninėmis specifikacijomis. Garantinė techninė priežiūra kitoje nei pirkimo šalyje yra ribojama tos šalies, kur atliekama techninė priežiūra, atitinkamos garantijos

nuostatomis ir sąlygomis. Jei taisymo arba keitimo išlaidoms ši garantija nėra taikoma, „Nespresso“ praneš savininkui ir išlaidas turės padengti savininkas.

„Nespresso“ pilnai atsako už šią garantiją. Išskyrus tuos atvejus, kai tai leidžiama pagal galiojančius įstatymus, šios ribotos garantijos sąlygos neišskiria, neriboja ir nekeičia privalomų įstatymų nustatytų teisių, taikomų parduodant šį gaminį, ir tik papildoma šias teises. Jei manote, kad jūsų gaminys sugedęs, kreipkitės į „Nespresso“, kad gautumėte nurodymus, kaip vykdomas remontas.

Kontaktinę informaciją rasite mūsų svetainėje www.nespresso.com.

PL Zawartość opakowania

HU Csomag tartalma



- 1 Ekspres do kawy **Creatista Pro**
Creatista Pro kávéfőző



- 2 Zestaw degustacyjny kapsulek *Nespresso*
Kapszulaválogatás a *Nespresso* írleményeiből



- 3 Dzbaneq na mleko
Tejkiöntő



- 4 Broszura powitalna *Nespresso*
Nespresso üdvözlő füzet

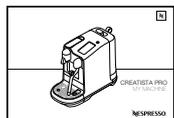

- 5 Instrukcja obsługi
Használati utasítás



- 6 1 x pasek testowy do pomiaru twardości wody
(w instrukcji obsługi)
1 **darab vízkeménységet** ellenőrző csík
a használati utasításban

Creatista Pro

DOSKONAŁE DOŚWIADCZENIE NESPRESSO

Ekspresy *Nespresso* pozwalają w szybki i wygodny sposób przygotować wyjątkowe espresso lub dowolną kawę z mlekiem. *Nespresso* oferuje kawę najwyższej jakości, o zróżnicowanych smakach i aromatach. Niezależnie od tego, czy wybierzesz espresso, lungo, cappuccino czy latte na powierzchni Twojej kawy pojawi się charakterystyczna crema lub pianka mleczna. Jest to możliwe m.in. dzięki ciśnieniu 19 barów w każdym ekspresie *Nespresso*. Przymyślica nam idea, by każdy mógł przygotować filiżankę doskonałej kawy przy pomocy jednego przycisku.

A KLASSIKUS ESPRESSO ÉLMÉNY

A *Nespresso* rendszer könnyed használatának, valamint a kávészakértők szakértelmének hála, Ön is egyszerűen, az otthona kényelmében élvezheti a tökéletes kávéélményt akár tejjel, vagy anélkül. Fedezze fel az olasz kávékultúra időtálló hagyományait egyetlen gombnyomással. A *Nespresso* rendszer a gépek és kapszulák széleskörű választékát kínálja, hogy minden igénynek megfeleljen. Legyen az Espresso, Lungo vagy tejes recept, az italokat mindig kényeztető cremaréteg vagy lágy tejhab borítja. Ez azért lehetséges, mert minden gép 19 bar nyomáson készíti a kávé, így tökéletesen kioldva az egyes kapszulák ízeit, hogy azokat felfedje az Ön csészéjében. A *Nespresso* Original, a maga módján klasszikus.

Dane techniczne J620

J620 Specifikációk

~ 220–240 V, 50–60 Hz, 2300 W

P_{max} 19 bar / 1,9 MPa

kg ~6,65 kg / 14,7 lb

☒ 2 l / 68 oz

☒ 25,1 cm / 9.8 in ☒ 41,8 cm / 16.5 in ☒ 49,9 cm / 19.6 in

<i>Zasady bezpieczeństwa / Biztonsági előírások</i>	190
<i>Opis urządzenia / A készülék áttekintése</i>	198
<i>Pierwsze użycie / Első használat</i>	199
<i>Menu napojów / Italfajták</i>	200
<i>Ustawienia kawy / Kávé beállítása</i>	203
<i>Kawa z mlekiem / Tejeskávé</i>	204
<i>Kawa / Kávé tej nélkül</i>	204
<i>Wskazówki dotyczące przygotowania kawy / Kávéfőzési tippek</i>	204
<i>Codzienne czyszczenie / Mindennapos tisztítás</i>	205
<i>Konserwacja / Karbantartás</i>	206
<i>Odkamienianie / Vízkőmentesítés</i>	207
<i>Twardość wody / Vízkeménység</i>	207
<i>Rozwiązywanie problemów / Hibaelhárítás</i>	208
<i>Kontakt z Nespresso / Nespresso – kapcsolatfelvétel</i>	212
<i>Utylizacja i ochrona środowiska / Ártalmatlanítás és környezetvédelem</i>	212
<i>Ograniczona gwarancja / Korlátozott garancia</i>	213



⚠ UWAGA: zasady bezpieczeństwa dołączone do urządzenia. Należy je uważnie przeczytać przed użyciem nowego urządzenia po raz pierwszy. Należy zachować je na przyszłość, aby móc odnieść się do nich w razie potrzeby.

⚠ UWAGA: gdy pojawi się ten znak, należy zapoznać się z zasadami bezpieczeństwa, aby uniknąć ewentualnych obrażeń ciała lub uszkodzenia ekspresu.

ℹ INFORMACJA: gdy pojawi się ten znak, należy zapoznać się ze wskazówkami dotyczącymi prawidłowego i bezpiecznego użytkowania ekspresu.

⚡ OSTRZEŻENIE: Gdy pojawi się ten znak, należy postępo-

wać zgodnie z instrukcjami, aby uniknąć ryzyka porażenia prądem i ewentualnych obrażeń ciała.

🔌 Jeśli przewód jest uszkodzony, nie należy uruchamiać urządzenia.

Urządzenie służy do przygotowywania napojów zgodnie z niniejszą instrukcją.

- Nie używać urządzenia do celów niezgodnych z przeznaczeniem.
- Nie uruchamiać urządzenia, jeśli znajduje się w zamkniętej przestrzeni bądź szafce.
- Urządzenie zostało zaprojektowane do użytku wewnątrz pomieszczeń. Nie należy go używać w warunkach ekstremalnych temperatur.
- Należy chronić urządzenie przed bezpośrednim działaniem promieni słonecznych, długotrwałym kontaktem z wodą i wilgocią.

- Urządzenie przeznaczone jest wyłącznie do użytku domowego. Nie należy używać go w: kuchniach pracowniczych na terenie sklepów, biur i innych miejsc pracy; gospodarstwach agroturystycznych; hotelach, motelach oraz innych miejscach pobytu, takich jak pensjonaty oferujące zakwaterowanie ze śniadaniem, gdzie urządzenie miałyby być obsługiwane bezpośrednio przez gości.
- Urządzenie może być użytkowane przez dzieci w wieku co najmniej 8 lat, pod warunkiem, że znajdują się one pod nadzorem i zostały poinstruowane o sposobie bezpiecznej obsługi urządzenia i są w pełni świadome wszelkich zagrożeń. Czynności w zakresie czyszczenia oraz konserwacji nie mogą być wykonywane przez dzie-

ci, chyba że mają one więcej niż 8 lat i znajdują się pod nadzorem osoby dorosłej.

- Urządzenie i jego przewód należy przechowywać z dala od dzieci poniżej 8 roku życia.
- Urządzenie może być używane przez osoby o ograniczonej sprawności fizycznej, sensorycznej bądź umysłowej, a także przez osoby bez doświadczenia i odpowiedniej wiedzy, pod warunkiem, że znajdują się one pod nadzorem lub zostały poinstruowane o sposobie bezpiecznej obsługi urządzenia i rozumieją związane z tym zagrożenia.
- Dzieci nie powinny używać urządzenia jako zabawki.
- Producent wyłącza z zakresu gwarancji przypadki wykorzystania urządzenia w celach komercyjnych, niewłaściwej obsługi lub

niewłaściwego użytkownika urządzenia bądź szkód wynikających z użytkownika urządzenia w celach innych niż zamierzone, niepoprawnego użytkownika, napraw przeprowadzonych przez niewykwalifikowane osoby oraz nieprzestrzegania zapisów instrukcji obsługi i nie ponosi odpowiedzialności z tego tytułu.

Unikać ryzyka porażenia prądem i pożaru.

- W przypadku awarii: natychmiast wyjąć wtyczkę z gniazdka.
- Urządzenie podłączać wyłącznie do odpowiedniego, łatwo dostępnego gniazdka elektrycznego z uziemieniem. Sprawdzić, czy napięcie źródła zasilania odpowiada napięciu określonemu na tabliczce znamionowej urządzenia. Niewłaściwe

podłączenie urządzenia spowoduje utratę gwarancji.

Urządzenie należy podłączyć do źródła zasilania dopiero po instalacji.

- Nie przeciągać przewodu nad ostrymi krawędziami, nie dociskać go oraz nie dopuszczać do jego zwisania.
- Chronić przewód przed wysoką temperaturą i wilgocią.
-  Jeżeli przewód zasilający jest uszkodzony, musi on zostać wymieniony przez producenta, pracownika serwisu lub osoby o podobnych kwalifikacjach, by zapobiec wszelkim potencjalnym zagrożeniom.
- Jeśli przewód jest uszkodzony, nie należy uruchamiać urządzenia – należy zwrócić urządzenie do *Nespresso* lub autoryzowanego przedstawiciela *Nespresso*.

- Jeżeli konieczne jest użycie przedłużacza, należy użyć wyłącznie przedłużacza uziemionego o przekroju przewodu wynoszącym co najmniej 1,5 mm² lub odpowiadającego mocy wejściowej.
- Aby uniknąć wystąpienia niebezpiecznych uszkodzeń, nie należy umieszczać urządzenia na gorących powierzchniach, takich jak grzejniki, piece, kuchenki, palniki gazowe czy źródła otwartego ognia, ani w ich pobliżu.
- Urządzenie należy zawsze ustawiać na płaskiej, stabilnej i równej powierzchni. Powierzchnia ta musi być odporna na wysoką temperaturę i kontakt z płynami, takimi jak woda, kawa, odkamieniacz itp.
- Urządzenie nieużywane przez dłuższy czas należy

odłączyć od źródła zasilania. Urządzenie należy odłączyć, wyciągając wtyczkę, a nie pociągając za przewód, gdyż może to spowodować jego uszkodzenie.

- Przed przystąpieniem do czyszczenia i konserwacji urządzenia należy wyjąć wtyczkę z gniazdka i poczekać aż urządzenie ostygnie.
- Nigdy nie dotykać przewodu mokrymi rękami.
- Nigdy nie zanurzać urządzenia ani jego części w wodzie ani w żadnym innym płynie.
- Nigdy nie myć urządzenia ani żadnej jego części w zmywarce.
- Kontakt wody z prądem jest bardzo niebezpieczny i może prowadzić do śmiertelnego porażenia prądem.
- Nie otwierać urządzenia. Niebezpieczne napięcie wewnątrz!

- Nie umieszczać niczego w otworach urządzenia. Nieprzestrzeganie tego zakazu może skutkować pożarem lub porażeniem prądem!

Unikać możliwych zagrożeń podczas obsługi urządzenia.

- W przypadku zaprogramowania objętości kawy przekraczającej 150 ml ekspres powinien schładzać się przez 5 minut przed zaparzeniem kolejnej kawy, aby uniknąć ryzyka przegrzania!
- Nie pozostawiać działającego urządzenia bez nadzoru.
- Nie używać urządzenia w przypadku jego uszkodzenia lub niewłaściwego działania. Niezwłocznie wyjąć wtyczkę z gniazdka. Należy skontaktować się z *Nespresso* lub z autoryzowanym

przedstawicielem *Nespresso* w celu przeprowadzenia kontroli, wykonania naprawy lub regulacji.

- Uszkodzone urządzenie może spowodować porażenie prądem, oparzenia i pożar.
- Należy zawsze dokładnie zamykać zasuwę i nie otwierać jej podczas działania urządzenia. W przeciwnym razie może dojść do poparzenia.
- Nie umieszczać palców pod wylotem kawy, ponieważ grozi to poparzeniem.
- Nie wkładać palców do komory zaparzącej ani do kanału na kapsułki. Ryzyko urazu!
- Nie dotykać komory zaparzącej tuż po przygotowaniu kawy, ponieważ grozi to poparzeniem. Jeżeli ostrza nie przebiją kapsułki, woda może wydostać się poza nią i doprowadzić do uszkodzenia urządzenia.

- Nie używać uszkodzonych ani zdeformowanych kapsułek. Jeżeli kapsułka zablokuje się w komorze zaparzącej, należy wyłączyć ekspres i odłączyć go od źródła zasilania przed podjęciem jakichkolwiek działań. Następnie należy skontaktować się z *Nespresso* lub z autoryzowanym przedstawicielem firmy.
- Nieprawidłowe użycie może spowodować obrażenia.
- Zbiornik na wodę należy napełniać wyłącznie świeżą wodą pitną.
- Jeżeli urządzenie będzie nieużywane przez dłuższy czas (urlop itp.), należy opróżnić zbiornik na wodę.
- Jeżeli urządzenie nie było używane podczas weekendu lub w podobnym okresie czasu, należy wymienić wodę w zbiorniku.
- Nie używać urządzenia bez tacki i kratki ociekowej, aby

nie dopuścić do rozlewania się płynów na sąsiednie powierzchnie.

- Nie stosować silnych środków czyszczących ani środków na bazie rozpuszczalnika. Do czyszczenia powierzchni urządzenia używać wilgotnej ściereczki i łagodnego środka czyszczącego.
- Do czyszczenia ekspresu używać wyłącznie czystych przyrządów.
- Nie używać materiałów ściernych, które mogłyby uszkodzić powierzchnię urządzenia.
- Po rozpakowaniu ekspresu należy zdjąć i wyrzucić folię zabezpieczającą.
- Urządzenie przeznaczone jest tylko do kapsułek *Nespresso* dostępnych wyłącznie w firmie *Nespresso* lub za pośrednictwem autoryzowanego przedstawiciela *Nespresso*.

- To urządzenie jest przystosowane wyłącznie do mleka krowiego i nie należy podczas jego używania stosować innych produktów bądź mleka roślinnego (np. mleko sojowe, mleko owsiane, mleko migdałowe). Oznacza to, że ekspres ten nie nadaje się dla osób z nietolerancją laktozy i osób uczulonych na mleko.
- Wszystkie ekspresy *Nespresso* przechodzą rygorystyczne kontrole. Losowo wybrane egzemplarze poddawane są testom niezawodności prowadzonym w warunkach praktycznych. Urządzenia mogą więc nosić ślady wcześniejszego użytkowania.
- *Nespresso* zastrzega sobie prawo do zmiany treści instrukcji bez uprzedniego powiadomienia.
- W ekspresie zamontowano magnez.

Odkamienianie

- Prawidłowo stosowany środek odkamieniający *Nespresso* pomaga zapewnić właściwe funkcjonowanie urządzenia i gwarantuje, że kawa zawsze będzie smakować tak samo doskonale jak pierwszego dnia.

**PROSIMY ZACHOWAĆ
NINIEJSZE INSTRUKCJE
Instrukcje przekazać
ewentualnemu kolejnemu
użytkownikowi. Niniejsza
instrukcja obsługi
dostępna jest także w
formacie PDF na stronie
[nespresso.com](https://www.nespresso.com)**



⚠ VIGYÁZAT: A biztonsági előírások a készülék részét képezik. Olvassa el figyelmesen a biztonsági előírásokat a készülék első használata előtt. Tartsa olyan helyen, ahol később is megtalálja és átnézheti.

⚠ VIGYÁZAT: Ha ezt a jelet látja, az esetleges károk és sérülések megelőzése érdekében olvassa el a biztonsági előírásokat.

ℹ INFORMÁCIÓ: Ha ezt a jelet látja, a készülék megfelelő és biztonságos használata érdekében vegye figyelembe az adott tanácsot.

⚡ VIGYÁZAT: Ha ezt a jelet látja, kövesse az utasításokat az áram okozta esetleges sérülések elkerülése érdekében.

👉 Ha a vezeték sérült, ne használja a készüléket.

A készülék az útmutatóban található előírásoknak megfelelően italok készítésére való.

- Ne használja a készüléket a rendeltetésétől eltérő módon.
- Ne használja a készüléket zárt helyen vagy konyhaszekrényben.
- A készüléket kizárólag beltéri, nem szélsőséges hőmérsékleti viszonyok melletti használatra tervezték.
- Óvja a készüléket a közvetlen napfénytől, illetve tárolja víz- és páramentes helyen.
- A készülék kizárólag háztartási célú felhasználásra szolgál. Nem használható: üzletekben kialakított személyzeti konyhákban, irodákban és egyéb munkahelyeken, tanyasi vendégházakban, hotel- és motelvendégek számára fenntartott

szálláshelyeken és egyéb vendéglátó egységekben, illetve panziószerű környezetben.

- A készüléket 8 év feletti gyermekek csak felügyelettel használhatják, és ha a biztonságos használatról, illetve a használattal kapcsolatos veszélyekről tájékoztatást kaptak. A tisztítást és karbantartást gyermekek ne végezzék, kivéve, ha 8 évnél idősebbek, és felnőtt felügyeli őket.
- A készüléket és a kábelét tartsa távol 8 év alatti gyermekektől.
- A készüléket korlátozott fizikai, érzékszervi vagy mentális képességekkel rendelkező, vagy kevés tapasztalattal és szakismerettel rendelkező személyek csak felügyelettel használhatják, vagy ha a biztonságos használatról, illetve a használattal kapcsolatos veszélyekről tájékoztatást kaptak. A tisztítást és karbantartást gyermekek ne végezzék, kivéve, ha 8 évnél idősebbek, és felnőtt felügyeli őket.
- A készüléket és a kábelét tartsa távol 8 év alatti gyermekektől.
- A készüléket korlátozott fizikai, érzékszervi vagy mentális képességekkel rendelkező, vagy kevés tapasztalattal és szakismerettel rendelkező személyek csak felügyelettel használhatják, vagy ha a biztonságos használatról, illetve a használattal kapcsolatos veszélyekről tájékoztatást kaptak.

biztonságos használatról, illetve a használattal kapcsolatos veszélyekről tájékoztatást kaptak.

- Gyermekek ne játsszanak a készülékkel.
- A gyártó nem vállal felelősséget a készülék kereskedelmi vagy nem megfelelő használatáért, az előírtaktól eltérő célú használatból következő károkért, a hibás működtetésért, a nem szakszerű javításért, illetve az utasítások be nem tartásáért, és ezekben az esetekben a garancia sem érvényes.

⚡ Kerülje az áramütést és tüzet okozó helyzeteket.

- Vészhelyzet esetén azonnal húzza ki a hálózati dugót a csatlakozóból.

- A készüléket kizárólag erre alkalmas, könnyen hozzáférhető, földelt elektromos hálózati csatlakozóhoz csatlakoztassa. Győződjön meg arról, hogy a hálózati feszültség megegyezik a készülék adattábláján feltüntetett feszültségértékkel. Nem megfelelő csatlakozás használata érvényteleníti a garanciát.

A készüléket csak a telepítést követően csatlakoztassa.

- Ne vezesse át a kábelt éles felületeken, ne szorítsa össze, illetve ne hagyja lelógni.
- Védje a kábelt hőhatástól és nedvességtől.
-  Az esetleges sérülések elkerülése érdekében a sérült tápkábelt kizárólag a gyártó, annak szervizpartnere vagy

hasonlóan képzett szakember cserélheti ki.

- Ha a kábel sérült, ne üzemeltesse a készüléket. A készüléket juttassa vissza a *Nespresso* címére, vagy a *Nespresso* hivatalos képviselőjéhez.
- Amennyiben hosszabbítókábelre van szükség, csakis legalább 1,5 mm² keresztmetszetű vagy a bemeneti áramnak megfelelő földelt vezetőkábelt használjon.
- A sérülések elkerülése érdekében soha ne helyezze a készüléket forró felületre vagy annak közvetlen közelébe, például radiátor, főzőlap, sütő, gázégő vagy hasonló eszközök és nyílt láng közelébe.
- A készüléket mindig vízszintes, szilárd és sima felületre helyezze. A felületnek

ellenállóknak kell lennie a hővel és folyadékokkal – vízzel, kávéval, vízkőoldóval és hasonlókkal – szemben.

- Ha hosszabb ideig nem használja a készüléket, húzza ki a tápkábelt a hálózathoz. Ilyen esetben mindig a konnektordugót fogja, és soha ne a kábelt húzza, mert így megsérülhet a kábel.
- Tisztítás és javítás megkezdése előtt húzza ki a dugót a konnektorból, és hagyja kihűlni a készüléket.
- Soha ne érjen a kábelhez nedves kézzel.
- A készüléket és alkatrészeit nem szabad vízbe vagy más folyadékba meríteni.
- A készüléket és alkatrészeit soha ne tegye mosogatógépbe.
- A vízzel érintkező elektromos részek veszélyesek,

és halálos áramütést okozhatnak.

- Ne nyissa fel a készüléket. A benne lévő feszültség fokozottan veszélyes!
- Ne helyezzen semmit a készülék nyílásaiba. Tűz és áramütés lehet a következménye!

A készülék használatakor kerülje a lehetséges sérüléseket.

- Ha 150 ml-nél nagyobb mennyiség lefőzésére állította a készüléket, a következő kávé elkészítése előtt 5 percig hagyja hűlni a gépet az esetleges túlmelegedés elkerülése érdekében!
- Ne használja a készüléket, ha az sérült vagy nem működik megfelelően. Ilyen esetben azonnal húzza ki a hálózati dugót a csatlakozóból. Ellenőrzés, javítás vagy beállítás céljából juttassa el

a készüléket a *Nespresso* címére vagy a *Nespresso* hivatalos képviselőjéhez.

- A sérült készülék áramütést, égési sérülést és tüzet okozhat.
- Működés közben a kapszulakart mindig tartsa teljesen lezárva, és ne nyissa fel, míg a gép üzemel. Ilyenkor leforrázhatja magát.
- Ne tegye az ujját a kávékifolyó alá, mert leforrázhatja magát.
- Ne nyúljon a kapszularekeszbe és a kapszulatartóba, mert az sérülést okozhat!
- Ne érjen a kapszularekeszhez közvetlenül a kávé lefőzése után, mert leforrázhatja magát. Ha a pengék nem fűrik át a kapszulát, víz kerülhet a kapszulák köré, ami a készülék meghibásodását okozhatja.

- Soha ne használjon sérült vagy deformálódott kapszulát. Ha kapszula szorult a kapszularekeszbe, további használat előtt kapcsolja ki a gépet, és húzza ki a csatlakozóból. Ilyen esetben vegye fel a kapcsolatot a *Nespresso* munkatársával vagy hivatalos képviselőjével.
- A rendeltetéstől eltérő használat balesethez vezethet.
- Kizárólag friss ivóvíz kerüljön a víztartályba.
- Ūritse ki a víztartályt, ha a készüléket huzamosabb ideig nem használja (például vakáció alatt).
- Cserélje ki a víztartályban lévő vizet, ha a készüléket néhány napig nem használta (például hétvégén).
- Ne használja a készüléket csepegtetőtálca és

cseprács nélkül, hogy elkerülje a folyadék környező felületekre való folyását.

- Ne használjon erős hatóanyagú tisztító- és oldószert. A készülék felületét kizárólag nedves ruhával és kímélő hatású tisztítószerrel tisztítsa.
- A gép tisztításához csak tiszta eszközöket használjon.
- Ne használjon olyan anyagot a készülék tisztítására, amely károsíthatja a felületet.
- A készülék kicsomagolásakor távolítsa el a műanyag fóliát és dobja ki.
- Ezt a készüléket *Nespresso* kávékapszulákkal való használatra tervezték, amelyeket kizárólag a *Nespresso* munkatársaitól és hivatalos képviselőitől szerezhet be.
- A készülék csak tehéntejjel képes dolgozni alternatív

tejekkel (szójatej, zabtej, mandulatej) nem, így a vele készült italokat nem fogyaszthatják laktóziintoleranciával és tejallergiával élők.

- Minden *Nespresso*-készüléknek szigorú követelményeknek kell megfelelnie. A megbízhatóság ellenőrzésére szolgáló tesztek véletlenszerűen kiválasztott készülékeken, gyakorlati használat során hajtjuk végre. Néhány készüléken ezért látszódnak esetleges korábbi használatra utaló jelek.
- A *Nespresso* fenntartja a jogot az utasítások előzetes figyelmeztetés nélkül történő megváltoztatására.
- A készülék mágneseket tartalmaz.

Vízkőmentesítés

- A *Nespresso* vízkőmentesítő funkciója megfelelő használat esetén elősegíti a gép kifogástalan működését a készülék élettartama alatt, és gondoskodik arról, hogy kávéja ugyanolyan tökéletes legyen, mint az első alkalommal.

ŐRIZZE MEG EZT AZ ÚTMUTATÓT

**Adja át a készülék
későbbi használójának.
Jelen használati utasítás
PDF-formátumban
letölthető a
[nespresso.com](https://www.nespresso.com) oldalról**

Opis urządzenia / A készülék áttekintése

Przycisk WŁ / WYŁ zasilania
INDÍTÁS / MEGSZAKÍTÁS gomb

Wyświetlacz dotykowy LCD
LCD-kijelző érintőképernyővel

Dźwignia do wsunięcia kapsulek
Kar a kapszula behelyezéséhez

Pojemnik na kapsułki
Használtkapszula-tartó

Wysuwana podstawa na filiżankę
Kiugró csészetartó

Wymowana kratka ociekowa
Kivehető csepprács

Przegroda w tacce ociekowej
Csepegtetőtálca-lemez

Wymowiona taca ociekowa ze wskaźnikiem
napelnienia
Érzékelővel ellátott
kivehető csepegtetőtálca

Łatwa w
czyszczeniu
dysza
spieniąca
Könnyen
tisztítható
gőzkar

Czujnik
temperatury
dzbanka na
mleko
A tejskiöntő
hőmérséklet-
érzékelő
szenzor



Dzbanek na mleko
Tejskiöntő

Przycisk zasilania Nacisnąć, aby włączyć/
wyłączyć urządzenie
INDÍTÁS / MEGSZAKÍTÁS gomb
Nyomja meg a készülék be-
és kikapcsolásához

Wyświetlacz dotykowy LCD
- Przesuwać palcem,
aby zmieniać opcje
- Dotknąć, aby wybrać
LCD-kijelző érintőképernyővel
- Pöccintéssel történő
navigáció
- Kiválasztáshoz
koppintson



Zbiornik na wodę z pokrywą
Vízartály és fedő

Wymowany przyrząd do czyszczenia
Kivehető fűvókatisztító

Pierwsze użycie / Első használat

PL

HU

i **Przed rozpoczęciem użytkowania należy zapoznać się z informacjami na opakowaniu oraz etykietami** promocyjnymi przymocowanymi do urządzenia, a następnie w bezpieczny sposób je usunąć.

Használat előtt nézze át és biztonságosan távolítsa el a csomagolóanyagot és a reklámcímkéket.

i **Należy zapoznać się z zasadami bezpieczeństwa**, aby uniknąć niebezpieczeństwa śmiertelnego porażenia prądem i pożaru.

Olvassa el az előírásokat, hogy elkerülje a halálos áramütést vagy a tűz kialakulásának veszélyét.

1 **Podłączyć urządzenie** do gniazdka elektrycznego.

Csatlakoztassa a kávéfőzőt az aljzatba.



2 **Włączyć urządzenie**, naciskając przycisk zasilania.

Kapcsolja be a készüléket az Indítás/megszakítás gomb lenyomásával.

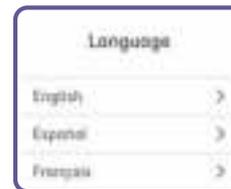

3 **Wybrać swój język**, dotykając wyświetlacza.

A nyelv kiválasztásához koppintson a képernyőre.

4 **Postępować zgodnie z instrukcjami** wyświetlanymi na ekranie, aby przygotować ekspres do użycia.

Pierwsze użycie polega na przepłukaniu ekspresu i przygotowaniu układu grzewczego.

A készülék beállításához kövesse a kijelzőn lévő utasításokat.

A készülék az első használat alkalmával átöblíti az alkatrészeket és megkezdi a felfűtést.



5 **Postępować według** wskazówek Przewodnika szybkiego uruchamiania.

Twardość wody można ustawić ręcznie bądź pozostawić wartość domyślną. Parametr ten można dostosować z poziomu menu.

Kövesse a képernyőn megjelenő gyors beállítási útmutatót.

A vízkeménységet beállíthatja manuálisan, vagy használhatja az alapértelmezett értéket. A beállítások a menüben módosíthatók.



6 **Aby wyłączyć urządzenie**, naciskając przycisk zasilania. Proces przygotowywania każdego napoju może być przerwany przez wyłączenie ekspresu.

A kávéfőző kikapcsolásához nyomja meg az Indítás/megszakítás gombot. A főzési folyamat a készülék kikapcsolásával félbeszakítható.



Menu napojów i wybór / Italfajták és kiválasztásuk

Menu napojów Italfajták

MENU
MENÜ



Gorąca woda

Nacisnąć, aby ręcznie rozpocząć i zatrzymać nalewanie. Maks. 200 ml (6,5 oz)*

Forró víz

Koppintson a manuális elindításhoz és kikapcsoláshoz. Max. 200 ml (6,5 fl. oz)

Przesuwać palcem w górę lub w dół ekranu, aby przeglądać opcje menu.

Felfelé és lefelé történő pöccintéssel navigálhat a menüben.

Dotknąć ikonę na ekranie aby wybrać.

Kiválasztáshoz koppintson a képernyőre.

Potwierdzenie napoju Jóváhagyás

Zamknij
Kilépés



Gorąca woda
Forró víz

Dotknąć, aby wybrać Koppintson az elindításhoz

Parametry napoju
Italok beállítása

Ustawienia kawy
Kávé beállítása

Ustawienia mleka
Tej beállítása

Parametry napoju / Italok beállítása

PL

HU

Regulacja ilości kawy Kávémennyiség beállítása



Regulacja stopnia spieniania mleka Tejhabszint beállítása



Regulacja temperatury mleka Tej hőmérsékletének beállítása



1 Przesunąć koło w dół lub w górę paska, aby dostosować ustawienie. Znacznik na pasku symbolizuje ustawienie domyślne.

Ital kiválasztásához húzza felfelé vagy lefelé a csúszkát a beállításához. A sávon lévő rovátka az alapértelmezett beállítás.

2 Aby zapisać ustawienie ulubionego napoju, dotknąć +
Spersonalizowany napój pojawi się w menu napojów.

Koppintson a + jelre az egyéni italbeállítások mentéséhez. Az ital megjelenik az Italfajták között.

Przygotowanie kawy z mlekiem / Tejeskávé készítése

Nalewanie napoju Kávéfőzés folyamatban

Zamknij
Kilépés



Nalewanie
kawy
Kávéfőzés
folyamatban

Nalewanie
mleka
Tej elkészítése
folyamatban

Procesy zaparzenia kawy i spieniania mleka rozpoczną się jednocześnie. A kávéfőzés és a tej elkészítése automatikusan leáll.

Nalewanie kawy i mleka zostanie automatycznie zatrzymane. Proces ten można również przerwać, dotykając symbolu.

A folyamat az ikonra történő koppintással is leállítható. A folyamat az ikonra történő koppintással is leállítható.

Napój gotowy Kávé lefőzés

Zamknij
Kilépés



Dolewanie kawy (umieścić w urządzeniu nową kapsułkę i ponownie zaparzyć kawę)
Kávé hozzáadása
(helyezzen be egy új kapszulát és főzze le újra)

Gorąca woda

Nacisnąć, aby ręcznie rozpocząć i zatrzymać nalewanie.

Forró víz

Koppintson a manuális elindításhoz és kikapcsoláshoz.

Mleko gotowe
A tej elkészült

Ikonok Ikonok



Dalej
Tovább



Wstecz
Vissza



Zamknij
Bezárás



Pomiń
Kihagyás



Aktualizuj
Frissítés mentése



Menu
Menü



Informacje
Információ



Zapisz
Mentés



Usuń
Törölés

Przygotowanie kawy / Kávé tej nélkül

PL

HU



Nalewanie kawy zostanie automatycznie wstrzymane.
Proces ten można również przerwać, dotykając symbolu.

A kávéfőzés automatikusan leáll. A folyamat az ikonra történő koppintással is leállítható.

Wskazówki dotyczące przygotowania kawy / Kávéfőzési tippek

i Ze względów higienicznych nie zaleca się ponownego wykorzystywania zużytej kapsułki.
A megfelelő higiénia biztosításához ne használja újra a már lefőzött kapszulát.

i W celu uzyskania optymalnej pianki użyć schłodzonego (do temp. ok. 4–6°C), pasteryzowanego mleka pełno lub półtłustego.
Az optimális tejhab eléréséhez használjon hűtött, zsíros vagy félszíros UHT vagy pasztőrözött tejet (kb. 4-6° C).



W przypadku mniejszych filiżanek, należy użyć podstawki na filiżankę..

Kisebb csészék esetén használja a csészetartót.

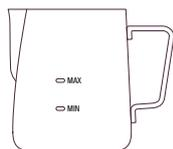

Używać wyłącznie dzbanka na mleko dostarczonego z ekspresem.

A tej elkészítésére kizárólag a tejköntőt használja.



UWAGA: Nie napełniać dzbanka na mleko powyżej maksymalnego poziomu zaznaczonego wewnątrz i na zewnątrz dzbanka.

VIGYÁZAT: Ne töltse a tejet a tejköntő külsején és belsején is feltüntetett maximum jelölés fölé.



Upewnić się, że dzbanek na mleko pozostaje w kontakcie z czujnikiem temperatury znajdującym się w tacce ociekowej.

Mindig biztosítsa, hogy a tejköntő érintkezzen a cseptálcán található hőmérséklet-érzékelővel.

Regulacja ustawień kawy i kawy z mlekiem Tej nélküli és tejjel készült kávéitalok beállítása

Kawa Kávé tej nélkül	Objętość kawy Kávé mennyisége	Kawa z mlekiem Tejeskávé	Ustawienia Beállítások
Ristretto Ristretto	Od 10 do 30 ml / 0,35–1 oz 10 és 30 ml között	Objętość kawy Kávé mennyiség	7 poziomów od 15 do 130 ml / 0,5–4,4 oz 7 szint 15 és 130 ml között
Espresso Espresso	Od 30 do 70 ml / 1–2,3 oz 30 és 70 ml között	Objętość gorącej wody Forró víz mennyisége	7 poziomów od 50 do 200 ml / 1,7–6,8 oz 7 szint 50 és 200 ml között
Lungo Lungo	Od 70 do 130 ml / 2,3–4,4 oz 70 és 130 ml között	Temperatura mleka Tej hőmérséklete	11 poziomów od 50° do 76°C / 122° do 169°F 11 szint 50 és 76 °C között
		Spienianie mleka Tejhab	8 poziomów od 2 do 30 mm 8 szint 2 és 30 mm között

Poziomy mleka Tejmennyiség

Flat White
Flat White



Min.
Min.

Café Latte
Café Latte



Min.
Min.

Cappuccino
Cappuccino



Min.
Min.

Latte
Macchiato
Latte
Macchiato



Min.
Min.

Codzienne czyszczenie / Mindennapos tisztítás

PL

HU

i **Nie stosować** żadnych silnych ani żrących rozpuszczalników, gąbek ani środków czyszczących w formie mleczka. Nie myć żadnych elementów urządzenia w zmywarce.
Ne használjon erős vagy súroló hatású tisztítószereket, durva szivacsot és súrolókrémet. Az alkatrészeket ne tegye mosogatógépbe.

i **Nigdy nie zanurzać** urządzenia ani jego części w wodzie, ani w żadnym innym płynie.
A készüléket és alkatrészeit nem szabad vízbe vagy más folyadékba meríteni.

1 **Z menu wybrać** opcję Czyszczenie dyszy spieniającej i postępować zgodnie z instrukcjami wyświetlanymi na ekranie.

Válassza a gőzkar tisztítása pontot a MENÜ pontban, és kövesse a kijelzőn lévő utasításokat.

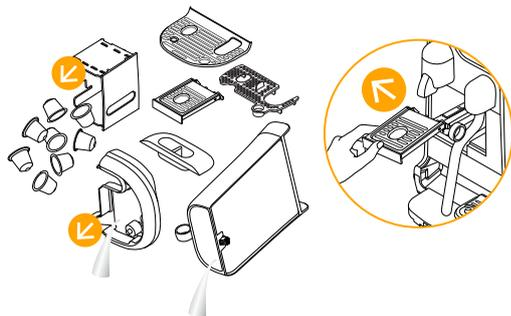

2 **Tackę ociekową i zbiornik na kapsułki należy opróżnić codziennie.** Zdjąć i oczyścić podstawkę na filiżanki, a następnie wytrzeć wewnątrz ekspresu. Wyjąć zbiornik na wodę i wyczyścić za pomocą bezwonnego detergentu, a następnie przepłukać ciepłą wodą.

Naponta ürítse ki a csepptálcát és a használtkapszula-tartót. Távolítsa el és tisztítsa meg a csészetartót, majd törölje ki a gép belsejét. Távolítsa el és tisztítsa meg a víztartályt, majd törölje át szagtalan tisztítószerrel, végül öblítse át meleg vízzel.

3 **Po każdym użyciu** należy przepłukać i wytrzeć do sucha dzbanek na mleko. W razie potrzeby użyć łagodnego detergentu.

Öblítse át és szárítsa meg a tejköntőt minden használat után. Ha szükséges, mossa el enyhe tisztítószerrel.



4 **Wytrzeć wszystkie części** do sucha za pomocą czystej, miękkiej ściereczki i włożyć je na miejsce. Regularnie czyścić wilgotną ściereczką wylot kawy i ekspres.

Szárítsa meg az összes alkatrészt egy puha rongy segítségével, majd rakja össze. Törölje meg a kávékifolyót és a gép belsejét egy nedves ronggyal.

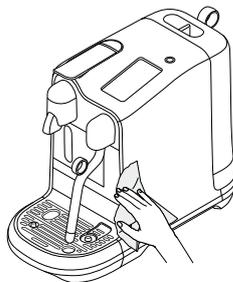

Dotknąć, aby wybrać i postępować zgodnie z instrukcjami wyświetlanymi na ekranie.



Czyszczenie dyszy spieniającej

Zaleca się codzienne czyszczenie dyszy, aby oczyścić przewody pary i dyszę spieniającą i zapobiec ich zatkaniamu.



Płukanie dyszy spieniającej

Płukać w razie potrzeby, aby usunąć ewentualne zatory z dyszy spieniającej.



Odkamienianie

Usuwanie nagromadzonego kamienia. Należy zapoznać się z instrukcjami odkamieniania na następnej stronie.



Twardość wody

Zmiana ustawień twardości wody.



Cykl płukania

Gdy ekspres nie był używany przez dłuższy czas.



Cykl opróżniania

Podczas przechowywania nieużywanego ekspresu przez dłuższy czas lub dla ochrony przed mrozem



Przewodnik szybkiego uruchamiania

Dostęp do Przewodnika szybkiego uruchamiania.



Język

Zmiana języka urządzenia..



Ustawienia fabryczne

Wykasowanie wszystkich ustawień i przywrócenie parametrów fabrycznych.

Koppintson a kijelzőre a kiválasztáshoz, és kövesse az utasításokat.



Gőzkar tisztítása

Minden nap végezze el a gőzkar tisztítását az esetleges elzáródások elkerülése érdekében.



Gőzkar öblítése

Használja szükség szerint az esetleges elzáródások elkerülése érdekében.



Vízkőmentesítés

Eltávolítja a lerakódott vízkövet. Lásd a következő oldalon található utasításokat.



Vízkeménység

Vízkeménységi szint beállítása.



Öblítés

Válassza ezt az opciót, ha néhány napig nem használta a készüléket.



Ürités

Rendszer ürítése hosszabb használaton kívüli időszak előtt vagy fagykár esetén.



Gyorsbemutató

A beállítási útmutató újbóli megtekintése.



Nyelv

A készülék nyelvének megváltoztatása.



Gyári beállítások visszaállítása

Törli az összes meglévő beállítást, és visszaállítja a rendszert gyári beállításokra.

Odkamienianie / Vízkömentesítés

PL

HU



Czas trwania: około 15 minut.
Időtartama körülbelül 15 perc.



Zapoznać się z zasadami bezpieczeństwa podanymi na opakowaniu odkamieniacza i sprawdzić w tabeli zalecaną częstotliwość przeprowadzania procedury. Środek do odkamieniania może być szkodliwy. Unikaj kontaktu z oczami, skórą i powierzchniami. Nie używać produktów innych niż zestaw do odkamieniania *Nespresso* dostępny w firmie *Nespresso*, aby uniknąć uszkodzenia urządzenia. W poniższej tabeli podano częstotliwość przeprowadzania odkamieniania wymaganą dla optymalnego działania urządzenia, ustaloną na podstawie twardości wody. W razie dodatkowych pytań dotyczących odkamieniania prosimy o kontakt z firmą *Nespresso*.

Olvassa el a vízkömentesítő csomagolásán található előírásokat a vízkömentesítés gyakoriságának megállapításához. A vízkömentesítő szer sérülést okozhat. Kerülje a szer szembe, bőrre és egyéb felületekre való jutását. A készülék meghibásodásának elkerülésére érdekében javasoljuk a *Nespresso* által forgalmazott vízkömentesítő termékek használatát. A készülék megfelelő működése érdekében az alábbi táblázat segítségével megállapíthatja az Önnél elérhető vezetékes víz keménysége alapján a vízkömentesítés rendszerességét. A vízkömentesítéssel kapcsolatos kérdéseivel keresse a *Nespresso* munkatársait.

Odkamienianie: usuwa nagromadzony kamień, pozwala zachować smak kawy i zapobiega uszkodzeniu ekspresu. Częstotliwość zależeć będzie od twardości wody i intensywności użytkowania. Odkamieniacz po pojawieniu się komunikatu na ekranie. Jeśli ekspres nie zostanie odkamieniony, zablokuje się po 30-tym użyciu od wyświetlenia alarmu o wymaganym odkamienianiu. Aby poinformować użytkownika o pozostatej do zablokowania ekspresu liczbie użyc, wyświetlany jest licznik, w przypadku którego wartość zero oznacza konieczność przeprowadzenia odkamieniania.

Vízkömentesítés: Eltávolítja a lerakódott vízkövet, segít megőrizni a kávé ízét, és megelőzi a gép esetleges meghibásodását. A funkció használatának gyakorisága függ az Önnél elérhető vezetékes víz keménységétől és a készülék használatának rendszerességétől. Vízkömentesítsen, ha az utasítás megjelenik a kijelzőn. A készülék megakadályozza a további használatot, ha a vízkömentesítés nem történik meg a figyelmeztetést követő 30 használat során. Ebben az esetben a készülék lezárására figyelmeztető visszaszámoló jeleik meg a kijelzőn.



Należy przejść do MENU

i wybrać Odkamienianie. Postępować zgodnie z instrukcjami wyświetlanymi na ekranie.



Lépjén a MENÜ pontra

és keresse meg a vízkömentesítő funkciót. Kövesse a kijelzőn megjelenő utasításokat.

Poziomy twardości wody / Vízkeménység szintje

Twardość wody / Vízkeménység

	App.	fH	dH		
	Level 0	<5	<3	< 50 mg/l	2 200
	Level 1	>7	>4	> 70 mg/l	1 600
	Level 2	>13	>7	> 130 mg/l	1 100
	Level 3	>25	>14	> 250 mg/l	800
	Level 4	>38	>21	> 380 mg/l	600

Odkamienianie przy / Vízkömentesítés ennyi alkalmat követően

fH Skala francuska / Francia keménységi fok
dH Skala niemiecka / Német keménységi fok
CaCO₃ Węglan wapnia / kalcium karbonát

Ekran / przyciski nie są podświetlone.	- Ekspres wyłącza się automatycznie. - Nacisnąć przycisk zasilania, aby włączyć urządzenie.	- Sprawdzić gniazdko, wtyczkę, napięcie i bezpiecznik.
Brak pary lub gorącej wody.	- Urządzenie jest wyłączone. Nacisnąć przycisk zasilania, aby włączyć urządzenie.	- Sprawdzić gniazdko, wtyczkę, napięcie i bezpiecznik.
Brak kawy, brak wody, nietypowy wypływ kawy.	- Sprawdzić, czy zbiornik na wodę jest prawidłowo ustawiony; jeżeli jest pusty, napełnić go świeżą wodą pitną.	- W razie konieczności odkamienić urządzenie.
Kawa nie jest wystarczająco gorąca.	- Podgrzać filiżankę, używając przycisku gorącej wody.	- W razie konieczności odkamienić urządzenie.
Dźwignia kapsułek nie daje się zamknąć do końca.	- Opróżnić pojemnik na kapsułki.	- Sprawdzić, czy wewnątrz ekspresu nie zablokowała się żadna kapsułka. (Uwaga: nie wkładać palców do wnętrza urządzenia)
Wyciek (woda pod ekspresem).	- Opróżnić tackę ociekową, jeżeli jest pełna. - Upewnić się, że tacka ociekowa została prawidłowo założona	Jeżeli problem się powtarza, skontaktować się z firmą <i>Nespresso</i> .
Brak wypływu kawy, woda spływa bezpośrednio do pojemnika na kapsułki (pomimo włożonej kapsułki).	- Upewnić się, że dźwignia z kapsułką jest w pełni opuszczona.	- Opróżnić pojemnik na kapsułki i sprawdzić, czy wewnątrz ekspresu nie zablokowała się żadna kapsułka. (UWAGA: nie wkładać palców do wnętrza urządzenia). Jeżeli problem się powtarza, skontaktować się z firmą <i>Nespresso</i> .
Wyświetlacz jest ciemny i słabo widoczny/czytelny.	- Ustawienie jasności ekranu na niskim poziomie. - Nacisnąć przycisk zasilania, aby włączyć urządzenie.	- Wyregulować jasność ekranu. Przejść do menu i wybrać Jasność ekranu.
Monit dotyczący konieczności napełnienia zbiornika na wodę nie znikną z wyświetlacza, mimo że zbiornik jest pełny.	- Sprawdzić, czy zbiornik na wodę jest prawidłowo ustawiony.	- Jeżeli problem się powtarza, skontaktować się z firmą <i>Nespresso</i> .
Wyświetlane jest ostrzeżenie dotyczące odkamieniania.	- Odkamienić urządzenie	- Przejść do menu i wybrać opcję Odkamienianie. Postępować zgodnie z instrukcjami wyświetlanymi na ekranie.
Ekspres jest wyłączony, ale przestaje działać.	- Wyłączyć ekspres, naciskając przycisk zasilania. - Odczekać 60 minut, a następnie nacisnąć przycisk zasilania, aby włączyć urządzenie.	- Jeżeli problem się powtarza, skontaktować się z firmą <i>Nespresso</i> .
Ekran dotykowy nie działa.	- Wyłączyć ekspres, naciskając przycisk zasilania. Nacisnąć ponownie przycisk zasilania, aby włączyć urządzenie.	- Jeżeli problem się powtarza, skontaktować się z firmą <i>Nespresso</i> .
Ekran dotykowy pracuje w trybie sklepowym.	- Aby wyjść z trybu sklepowego, wyłączyć ekspres, naciskając przycisk zasilania. Nacisnąć przycisk zasilania ponownie, aby włączyć urządzenie.	

Rozwiązywanie problemów dotyczących przygotowywania spienionego mleka

Cykl spieniania mleka nie uruchamia się.	<ul style="list-style-type: none">- Sprawdzić, czy zbiornik na wodę jest prawidłowo ustawiony, a jeżeli jest pusty, napełnić go świeżą wodą pitną.- Sprawdzić, czy końcówka dyszy spieniającej nie jest zablokowana i upewnić się, że dysza spieniająca została opuszczona	
Jakość pianki jest niezadowalająca.	<ul style="list-style-type: none">- Upewnić się, że użyto schłodzonego (do temp. ok. 4–6°C), pasteryzowanego mleka pełno lub półtłustego. W celu uzyskania lepszych rezultatów mleko powinno być świeżo otwarte.- Sprawdzić ustawienie spieniania mleka.	<ul style="list-style-type: none">- Używać wyłącznie dzbanka na mleko dostarczonego z ekspresem.- Czyścić dzbanek na mleko i dyszę spieniającą po każdym użyciu.- Uruchomić cykl czyszczenia dyszy spieniającej. Przejść do menu i wybrać- Czyszczenie dyszy spieniającej i postępować zgodnie z instrukcjami wyświetlanymi na ekranie.
Para jest bardzo wodnista.	<ul style="list-style-type: none">- Używać świeżej wody pitnej.- Nie używać silnie przefiltrowanej, demineralizowanej ani destylowanej wody.	
Mleko się wylewa.	<ul style="list-style-type: none">- Napełnić dzbanek odpowiednią ilością mleka. NIE NAPEŁNIAĆ dzbanka powyżej poziomu MAX.- Minimalny i maksymalny poziom napełnienia zaznaczono wewnątrz i na zewnątrz dzbanka.	<ul style="list-style-type: none">- Aby zapobiec wylewaniu się, należy zmniejszyć początkową ilość mleka i/lub stopień spieniania. Ustawienia te zależą od rodzaju mleka.
Temperatura mleka jest zbyt wysoka.	<ul style="list-style-type: none">- Używać wyłącznie dzbanka na mleko dostarczonego z ekspresem.- Sprawdzić, czy dzbanek na mleko jest poprawnie umieszczony na czujniku temperatury znajdującym się w tacce ociekowej.- Sprawdzić, czy czujnik temperatury na tacce ociekowej jest suchy i czysty.	<ul style="list-style-type: none">- Zmniejszyć temperaturę mleka w ustawieniach
Temperatura mleka jest zbyt niska.	<ul style="list-style-type: none">- Podgrzać filiżankę.- Używać wyłącznie dzbanka na mleko dostarczonego z ekspresem.- Sprawdzić, czy dzbanek na mleko jest poprawnie umieszczony na czujniku temperatury znajdującym się w tacce ociekowej.	<ul style="list-style-type: none">- Zwiększyć temperaturę mleka w ustawieniach.- Sprawdzić, czy końcówka dyszy spieniającej nie jest zablokowana.
Wyświetlane jest ostrzeżenie dotyczące czyszczenia dyszy spieniającej.	<ul style="list-style-type: none">- Wyczyścić dyszę spieniającą.	<ul style="list-style-type: none">- Przejść do menu i wybrać opcję Czyszczenie dyszy spieniającej. Postępować zgodnie z wyświetlanymi na ekranie monitami.

A kijelző vagy a gombok nem világítanak.	- A készülék automatikusan kikapcsolt. - Bekapcsoláshoz nyomja meg az INDÍTÁS / MEGSZAKÍTÁS gombot.	- Ellenőrizze az elektromos csatlakozást: tápkábelt, aljzatot és a biztosítókat.
A gép nem készít gőzt vagy forró vizet.	- A készülék kikapcsolt állapotban van. Bekapcsoláshoz nyomja meg az INDÍTÁS / MEGSZAKÍTÁS gombot.	- Ellenőrizze az elektromos csatlakozást: tápkábelt, aljzatot és a biztosítókat.
Nem jön a kávé, sem a víz. Szokatlanul jön a kávé.	- Ellenőrizze a víztartály megfelelő csatlakozását. Ha kiürült, töltsze fel friss, ivóvízzel.	- Ha szükséges, vízkömentesítse a készüléket.
Nem elég meleg a kávé.	- Melegítse elő a csészét a Forró víz készítése gomb segítségével.	- Ha szükséges, vízkömentesítse a készüléket.
A kapszulakar nem záródik le teljesen.	- Űritse ki a használtkapszula-tartót.	- Ellenőrizze, hogy nincs-e beragadt kapszula a készülékben. (Megjegyzés: Ne nyúljon bele a készülék belsejébe.)
Szivárgás (a készülék alatt víz van).	- Ellenőrizze, hogy a csepptálca megfelelően a helyén van-e	- Ha a hibajelenség továbbra is fennáll, hívja a <i>Nespresso-t</i> .
Nem folyik a kávé, a víz közvetlenül a használtkapszula-tartóba folyik (behelyezett kapszula ellenére).	- Ellenőrizze, hogy a kapszulakar teljesen le van-e zárva.	- Űritse ki a használtkapszula-tartót, illetve ellenőrizze, hogy nincs-e beragadt kapszula a készülékben. (MEGJEGYZÉS: Ne nyúljon bele a készülék belsejébe.) Ha a hibajelenség továbbra is fennáll, hívja a <i>Nespresso-t</i> .
Halvány a kijelző, nehéz leolvasni.	- A kijelző fényereje alacsonyra van állítva. - A készülék bekapcsoláshoz nyomja meg az INDÍTÁS / MEGSZAKÍTÁS gombot.	- Állítsa be a kijelző fényerejét. Lépjen a Menü pontba, majd válassza a Kijelző fényereje menüpontot Fényerősség.
A kijelzőn a víztartály feltöltésére utaló jelzés jelenik meg, miközben a víztartály tele van.	- Ellenőrizze, hogy a víztartály megfelelően a helyén van-e.	- Ha a hibajelenség továbbra is fennáll, hívja a <i>Nespresso-t</i> .
A kijelzőn vízkömentesítésre vonatkozó utasítás jelenik meg.	- Vízkömentesítse a készüléket	- Lépjen a Menü pontba, majd válassza a Vízkömentesítés menüpontot. Kövesse a kijelzőn megjelenő utasításokat.
A készülék be van kapcsolva, de nem reagál.	- Bekapcsoláshoz nyomja meg az INDÍTÁS / MEGSZAKÍTÁS gombot. - Várjon 60 percet, majd a készülék bekapcsolásához nyomja meg az INDÍTÁS / MEGSZAKÍTÁS gombot.	- Ha a hibajelenség továbbra is fennáll, hívja a <i>Nespresso-t</i> .
Nem működik az érintőképernyő.	- Bekapcsoláshoz nyomja meg az INDÍTÁS / MEGSZAKÍTÁS gombot. Bekapcsoláshoz nyomja meg újra az INDÍTÁS / MEGSZAKÍTÁS gombot.	- Ha a hibajelenség továbbra is fennáll, hívja a <i>Nespresso-t</i> .
Az érintőképernyő bemutató módban van.	- A bemutató mód kikapcsolásához állítsa le a készüléket. Ehhez nyomja meg az INDÍTÁS / MEGSZAKÍTÁS gombot. Bekapcsoláshoz nyomja meg újra az INDÍTÁS / MEGSZAKÍTÁS gombot.	

A tejhabosítás nem kezdődik el.	<ul style="list-style-type: none">- Ellenőrizze a víztartály megfelelő csatlakozását. Ha kiürült, töltsse fel friss ivóvízzel.- Ellenőrizze, hogy a gőzkar nincs-e eltömődve, illetve hogy az alsó pozícióban van	
A tejhab minősége nem megfelelő.	<ul style="list-style-type: none">- Az optimális tejhab elkészítéséhez használjon hűtőhideg (kb. 4–6 °C-os), teljes vagy félszíros pasztörözött tejet. Az eredmény javítása érdekében jobb, ha a tejet frissen bontotta fel.- Ellenőrizze a tejhab beállításait.	<ul style="list-style-type: none">- Használja a készülék saját tejkijöntőjét.- Minden használat után tisztítsa meg a tejkijöntőt és a gőzkart.- Végezze el a gőzkar tisztítását. Lépjen a Menü pontba, majd válassza a Gőzkar tisztítása menüpontot.
A gőz túl vizes.	<ul style="list-style-type: none">- Használjon friss ivóvizet.- Ne használjon erősen szűrt, ásványmentesített vagy desztillált vizet.	
A tej túlfolyik.	<ul style="list-style-type: none">- Megfelelő mennyiségű tejjel töltsse fel a tartályt. NE öntse túl a MAX jelzésen.- A minimális és maximális szintet a tejkijöntőt belsején és külsején feltüntettük.	<ul style="list-style-type: none">- A túlfolyás elkerülése érdekében csökkentse a bevitt tejmennyiséget és/vagy csökkentse a tejhabszintet. A beállításokat a tej típusa befolyásolhatja.
Túl forró a tej.	<ul style="list-style-type: none">- Használja a készülék saját tejkijöntőjét.- Ellenőrizze, hogy a tejkijöntő megfelelően érintkezik-e a cseptálcán található hőmérséklet-érzékelővel.- Győződjön meg arról, hogy a hőmérséklet-érzékelő száraz és tiszta legyen.	<ul style="list-style-type: none">- Csökkentse a tej hőmérsékletére vonatkozó beállításokat.
Nem elég meleg a tej.	<ul style="list-style-type: none">- Melegítse elő a csészét.- Használja a készülék saját tejtartályát.- Ellenőrizze, hogy a tejkijöntő megfelelően érintkezik-e a cseptálcán található hőmérséklet-érzékelővel.	<ul style="list-style-type: none">- Növelje a tej hőmérsékletére vonatkozó beállításokat.- Ellenőrizze, hogy a gőzkar nincs-e eltömődve.
A kijelzőn a gőzkar tisztítására vonatkozó jelzés látható.	<ul style="list-style-type: none">- Tisztítsa meg a gőzkart.	<ul style="list-style-type: none">- Lépjen a Menü pontba, majd válassza a Gőzkar tisztítása menüpontot. Kövesse a kijelzőn megjelenő utasításokat.

PL

Utylizacja i ochrona środowiska /

HU

Ártalmatlanítás és környezetvédelem



Urządzenie zostało wyprodukowane przy użyciu cennych materiałów, które mogą zostać odzyskane i przetworzone. Segregacja odpadów ułatwia przetwarzanie cennych surowców. Urządzenie przeznaczone do utylizacji należy pozostawić w punkcie odbioru. Informacji na temat utylizacji udzielają lokalne władze.

A készülékben értékes visszanyerhető és újrahasznosítható anyagok találhatóak. A szelektív hulladékgyűjtés lehetővé teszi az értékes nyersanyagok újrahasznosítását. Adja le a készüléket egy gyűjtőhelyen. Az ártalmatlanítás módjáról a helyi hatóságoktól kaphat tájékoztatást.

Kontakt z Nespresso /

Kapcsolatfelvétel a Nespresso munkatársaival

Być może nie udało nam się przewidzieć wszystkich zastosowań ekspresu, dlatego w celu uzyskania dodatkowych informacji, w razie wystąpienia problemów lub w celu uzyskania porady prosimy skontaktować się z Klubem Nespresso lub autoryzowanym przedstawicielem Nespresso. Dane kontaktowe do Klubu Nespresso lub autoryzowanego przedstawiciela Nespresso znajdują się w broszurze „Witamy w Nespresso” dołączonej do ekspresu lub pod adresem **www.nespresso.com**.

Amennyiben olyan probléma adódott, amelyet nem érint a használati útmutató, további információért vagy tanácsadásért vegye fel a kapcsolatot a Nespresso munkatársaival vagy a Nespresso hivatalos képviselőjével. A kapcsolatfelvételhez látogasson el a **nespresso.com** weboldalra, vagy olvassa el a dobozban található Nespresso üdvözlő füzetet.

GWARANCJA NESPRESSO

Nespresso obejmuje niniejszy produkt gwarancją na wady materiałowe i produkcyjne na okres 2 lat.

Okres gwarancyjny rozpoczyna się od dnia zakupu, a Nespresso wymaga przedstawienia oryginalnego dowodu zakupu w celu ustalenia tej daty. W trakcie okresu gwarancyjnego Nespresso, wedle własnego uznania, dokona naprawy lub wymiany jakiegokolwiek wadliwego produktu bez dodatkowych opłat.

Wymienione produkty lub naprawione części będą objęte gwarancją jedynie przez pozostały okres obowiązywania oryginalnej gwarancji lub przez okres sześciu miesięcy w zależności od tego, który będzie dłuższy.

Niniejsza ograniczona gwarancja nie dotyczy wszelkich wad wynikających z zaniedbania, niefortunnnych wypadków, niewłaściwego użytkowania lub z jakichkolwiek innych przyczyn,

pozostających poza uzasadnioną kontrolą Nespresso, w tym między innymi uszkodzeń powstałych w wyniku normalnego zużycia, nieprzestrzegania instrukcji obsługi produktu, nieprawidłowej lub niewystarczającej konserwacji, zaniechania lub niewłaściwego usuwania osadów wapniowych, podłączenia do niewłaściwego źródła zasilania, dokonywania nieautoryzowanych modyfikacji lub napraw produktu, wykorzystania do celów komercyjnych, pożaru, uderzenia pioruna, zalania lub innych czynników zewnętrznych.

Niniejsza gwarancja jest ważna jedynie w kraju, w którym dokonano zakupu lub w innych krajach, w których Nespresso prowadzi sprzedaż bądź świadczy usługi serwisowe dla tego samego modelu o takiej samej specyfikacji technicznej. Zakres serwisu gwarancyjnego poza krajem zakupu ograniczony jest do warunków odpowiedniej gwarancji, obowiązującej w kraju, w którym mają zostać przeprowadzone

czynności serwisowe wynikające z gwarancji. W przypadku, gdy niniejsza gwarancja nie będzie obejmowała kosztów naprawy lub wymiany, Nespresso powiadomi o tym właściciela i obciąży go kosztami.

Niniejsza ograniczona gwarancja będzie stanowiła całość zakresu obowiązków Nespresso, niezależnie od przyczyny. Z wyjątkiem sytuacji dozwolonych przez obowiązujące przepisy prawa, warunki ograniczonej gwarancji nie wykluczają, nie ograniczają ani nie modyfikują obowiązujących przepisów prawnych, dotyczących sprzedaży niniejszego produktu i stanowią uzupełnienie tych praw. Jeżeli Państwa zdaniem produkt jest wadliwy, prosimy skontaktować się z Nespresso w celu otrzymania instrukcji dotyczących dalszego postępowania w kwestii naprawy.

Informacje kontaktowe znajdują się na naszej witrynie pod adresem www.nespresso.com.

NESPRESSO SZAVATOSSÁG

A Nespresso készülékgaranciája anyaghibára és gyártási hibára terjed ki a vásárlástól számított 2 évig.

A szavatossági idő a vásárlás napján kezdődik, és ennek bizonyítására a Nespresso az eredeti vásárlási blokk bemutatását kéri. A garanciális időtartam alatt a Nespresso saját döntése szerint és a tulajdonos számára pluszköltséget nem felszámolva megjavítja vagy kicseréli a hibás készüléket.

A javított vagy cseretermék garanciája az eredeti garanciából hátralévő időre vagy 6 hónapig érvényes (amelyik több).

A garancia nem érvényes a Nespresso észszerű ellenőrzési lehetőségein kívül eső, gondatlanságból, balesetből, visszaélésből vagy más hasonló okból eredő meghibásodásokra, ideértve többek

között a normális kopást és elhasználódást, a termék használati utasításának figyelmen kívül hagyását, a helytelen vagy elégtelen karbantartást, a kalcium-lerakódást vagy vízkövesedést, a nem megfelelő tápegységhez való csatlakoztatást, a nem engedélyezett módosításokat és javításokat, a kereskedelmi célú felhasználást, a tűzeseteket, villámáást, áradást és egyéb külső okokat.

A jelen garancia kizárólag a vásárlási országban vagy azon országokban érvényes, amelyekben a Nespresso azonos műszaki specifikációkkal rendelkező modelleket értékesít vagy szervizel. A vásárlási országon kívüli garancia kizárólag a szervizelési országban érvényes, megfelelő garanciafeltételekre korlátozódik. Amennyiben

a garancia nem fedi a javítás vagy a csere költségeit, a Nespresso tájékoztatja erről a tulajdonost, és a költségeket a tulajdonosra terhelik.

A korlátozott szavatosság a Nespresso felelősségének teljes mértékében érvényes, függetlenül annak okától. A garancia feltételei nem zárják ki, korlátozzák vagy módosítják a kötelező jogszabályokban előírt, a termék értékesítésére vonatkozó jogokat – kivéve az alkalmazandó jogszabályokban előírt mértékig. Ha úgy véli, hogy a készüléke hibás, lépjen kapcsolatba a Nespresso ügyfélszolgálatával, ahol tájékoztatják a javítási munkálatokról.

A kapcsolattartási adatokat a www.nespresso.com oldalon találja.

Nespresso Creatista Pro

Nespresso Creatista Pro

Těší nás, že ste si kúpili *Nespresso Creatista Pro* – kávovar, vďaka ktorému Vám káva s mliekom bude chutiť rovnako ako v kaviarni.

Благодарим за приобретение кофемашины *Nespresso Creatista Pro*, которая позволяет создавать великолепные кофейные напитки с добавлением молока.

SK

Obsah balenia

RU

Содержимое упаковки



- 1 kávovar **Creatista Pro**
Кофемашина **Creatista Pro**



- 2 vzorka kapsúl **Nespresso** rôznych chutí
Подарочный набор капсул **Nespresso**



- 3 nádoba na mlieko
Молочник



- 4 uvítacia brožúra ku kávovarom **Nespresso**
Приветственный буклет **Nespresso**

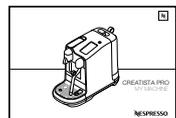

- 5 návod na používanie
Руководство по эксплуатации



- 6 1 x skúšobný prúžok na testovanie tvrdosti vody (v návode na používanie)
1 полоска для определения жесткости воды (в руководстве по эксплуатации)

Creatista Pro

KÁVOVÝ MOMENT S KLASICKÝM ESPRESSOM

So systémom *Nespresso Original* Vás pozývame, aby ste zažili výnimočný espresso moment, či už s mliekom alebo bez. Inšpirovaní talianskou kávovou tradíciou sme pre Vás prichystali nadčasový zážitok stlačením jediného tlačidla. Kávovary a kapsuly *Nespresso Original* ponúkajú rôzne druhy kávy, ktoré uspokojia všetkých milovníkov kávy. Espresso alebo lungo, s mliekom alebo bez, vždy s jemnou cremou alebo nadýchanou mliečnou penou. To je možné iba vďaka tlaku 19 barov v každom *Nespresso* kávovare. Ten extrahuje optimálnu arómu kávy z každej kapsuly priamo do Vašej šálky. *Nespresso Original*, klasický svojím vlastným spôsobom.

КЛАССИКА ЭСПРЕССО

Nespresso Original — это эксклюзивная система, обеспечивающая приготовление неизменно идеального эспрессо, а также кофеино-молочных рецептов. Вдохновленная итальянскими кофейными традициями, система позволяет наслаждаться превосходной чашкой натурального кофе одним нажатием кнопки. Каждый параметр кофемашины был тщательно рассчитан для обеспечения экстракции всех ароматов из каждой капсулы, а также для придания кофе правильной консистенции и неповторимой пышной и мягкой пенки. Благодаря экстракции кофе под давлением в 19 бар, ваша чашка эспрессо или лунго, черный кофе или кофеино-молочный рецепт подарит вам непревзойденное удовольствие. *Nespresso Original* – классика эспрессо.

Špecifikácie – J620

Технические характеристики J620

~ 220 – 240 V, 50 – 60 Hz, 2 300 W

P_{max} 19 bar/1,9 MPa 19 бар/1,9 МПа

kg ~ 6,65 kg ~6,65 кг

l 2 l 2 л

cm 25,1 см 41,8 см 49,9 см

<i>Bezpečnostné opatrenia /</i> Меры предосторожности	220
<i>Popis kávovaru /</i> Обзор	229
<i>Prvé použitie /</i> Первое использование	230
<i>Ponuka nápojov a ich výber /</i> Меню и выбор напитков	231
<i>Prispôsobenie nápoja /</i> Настройки для кофе	232
<i>Príprava kávy s mliekom /</i> Приготовление кофе с молоком	233
<i>Príprava klasickej kávy /</i> Классический кофе	234
<i>Tipy na prípravu kávy /</i> Советы по приготовлению кофе	235
<i>Úprava klasickej kávy alebo kávy s mliekom /</i> Настройка обычного кофе/кофе с молоком	235
<i>Každodenné čistenie /</i> Ежедневная очистка	236
<i>Ponuka /</i> Меню	237
<i>Odvárnenie /</i> Удаление накипи	238
<i>Úrovne tvrdosti vody /</i> Уровни жесткости воды	238
<i>Riešenie problémov</i>	239
<i>Riešenie problémov s prípravou mliečnej peny</i>	240
Устранение неисправностей	241
<i>Likvidácia kávovaru a ochrana životného prostredia /</i> Утилизация и охрана окружающей среды	243
<i>Kontaktujte spoločnosť Nespresso /</i> Обращение в Клуб Nespresso	243
<i>Záruka spoločnosti Nespresso /</i> гарантия Nespresso	244



⚠ UPOZORNENIE:

Informácie o bezpečnostných opatreniach sú súčasťou spotrebiča. Pred prvým použitím nového spotrebiča si ich pozorne prečítajte. Uložte ich na miesto, kde k nim máte prístup, aby ste ich mali v prípade potreby k dispozícii.

⚠ UPOZORNENIE:

Keď sa zobrazí tento symbol, pozrite do bezpečnostných opatrení, aby ste zabránili možnému úrazu alebo poškodeniu.

i INFORMÁCIE: Keď sa zobrazí tento symbol, postupujte podľa pokynov pre správne

a bezpečné používanie spotrebiča.

⚡ UPOZORNENIE:

Keď sa zobrazí tento symbol, riadte sa príslušnými pokynmi, aby ste predišli nebezpečenstvu úrazu elektrickým prúdom.

🔌 Nepoužívajte spotrebič s poškodeným káblom.

- Spotrebič je určený na prípravu nápojov podľa príslušných pokynov.
- Nepoužívajte spotrebič na iné účely, než na ktoré je určený.
- Nepoužívajte spotrebič, ak je v uzavretom priestore alebo v skrinke.
- Spotrebič bol navrhnutý iba na použitie a pri interiéri a bežných teplotných podmienkach.
- Chráňte spotrebič pred priamym slnečným

žiarením, nevystavujte ho dlhodobo kvapkám vody ani vlhkosti.

- Spotrebič je určený iba na domáce použitie. Nie je určený na použitie v kuchynkách pre zamestnancov v obchodoch, v kanceláriách ani v inom pracovnom prostredí, ani na statkoch. Nie je určený ani klientom v hoteloch, motelloch ani iných ubytovacích zariadeniach vrátane ubytovania s nocľahom a raňajkami.
- Deti od 8 rokov môžu tento spotrebič používať, iba ak sú pod dozorom dospelých a ak boli sú poučené o bezpečnom používaní spotrebiča a plne si uvedomujú nebezpečenstvá spojené s jeho používaním. Čistenie a údržbu nesmú vykonávať deti mladšie
- ako 8 rokov, ktoré nie sú pod dohľadom dospelé osoby.
- Spotrebič spolu s káblom ukládajte mimo dosahu detí mladších ako 8 rokov.
- Tento spotrebič môžu používať osoby so zníženými fyzickými, zmyslovými alebo mentálnymi schopnosťami, prípadne osoby, ktorých skúsenosti alebo znalosti nie sú dostatočné, za predpokladu, že sú pod dozorom alebo boli poučené o bezpečnom používaní spotrebiča a uvedomujú si nebezpečenstvo spojené s jeho používaním.
- Deti sa so spotrebičom nesmú hrať.
- Výrobca nenesie zodpovednosť treba používanie spotrebiča na komerčné účely,

neprimeranú manipuláciu alebo používanie spotrebiča, škody spôsobené používaním na iné účely, chybnou prevádzkou, neodbornou opravou alebo nedodržaním príslušných pokynov. Na tieto prípady sa nebude vzťahovať záruka.

Zabráňte nebezpečenstvu vzniku požiaru a usmrtenia elektrickým prúdom.

- V prípade nebezpečenstva okamžite vytiahnite zástrčku zo zásuvky.
- Spotrebič pripájajte iba k primeraným, ľahko prístupným uzemneným sieťovým pripojeniam. Skontrolujte, či sa napätie zdroja napájania zhoduje s napätím uvedeným na výrobnom štítku.

Nesprávnym zapojením spotrebiča stratíte nárok na záruku.

Spotrebič zapojte do elektriny až po jeho zostavení.

- Kábel neťahajte cez ostré predmety, neohýbajte ho ani ho nenechajte visieť.
- Kábel chráňte pred teplom a vlhkosťou.
-  Ak je napájací kábel poškodený, musí ho vymeniť výrobca, jeho servisný zástupca alebo podobne kvalifikovaná osoba, aby sa predišlo akýmkoľvek rizikám.
- Nepoužívajte spotrebič s poškodeným káblom. Spotrebič vráťte spoločnosti *Nespresso* alebo splnomocnenému zástupcovi.
- Ak je nutné použiť predĺžovací kábel, použite iba uzemnený

kábel s prierezom vodiča minimálne 1,5 mm² alebo s primeraným príkonom.

- Aby ste predišli nebezpečenstvu poškodenia, nikdy neumiestňujte spotrebič na horúci povrch, napríklad radiátor, sporák, rúru, plynový horák, otvorený oheň a podobné predmety.
- Vždy ho umiestnite iba na vodorovný, stabilný a rovný povrch. Povrch musí byť odolný voči teplu a tekutinám, ako je voda, káva, prostriedok na odvápnovanie a podobné tekutiny.
- Ak spotrebič nebudete dlhší čas používať, odpojte ho zo siete. Odpojte ho vytiahnutím zástrčky. Neťahajte za samotný kábel, kábel by sa mohol poškodiť.
- Pred čistením a údržbou vytiahnite zástrčku zo sieťovej zásuvky a spotrebič nechajte vychladnúť.
- Nikdy sa nedotýkajte kábla mokrymi rukami.
- Spotrebič ani jeho časť nikdy neponárajte do vody ani inej tekutiny.
- Spotrebič ani žiadnu jeho časť nevkladajte do umývačky riadu.
- Spojenie elektriny a vody je nebezpečné a môže viesť k usmrteniu elektrickým prúdom.
- Spotrebič neotvárajte. Vo vnútri spotrebiča sa nachádza nebezpečné napätie!
- Do otvorov spotrebiča nevkladajte žiadne predmety. Mohlo by to spôsobiť požiar alebo úraz elektrickým prúdom!

Pri obsluhu spotrebiča predchádzajte možnému úrazu.

- Ak je množstvo kávy nastavené na viac ako 150 ml, pred prípravou ďalšej kávy nechajte spotrebič päť minút vychladnúť, aby sa predišlo riziku jeho prehriatia.
- Počas používania spotrebič nenechávajte bez dozoru.
- Poškodený alebo nesprávne fungujúci spotrebič nepoužívajte. Ihneď vyťahnite zástrčku zo zásuvky. Kontaktujte spoločnosť *Nespresso* alebo jej splnomocneného zástupcu a požiadajte o kontrolu, opravu alebo úpravu.
- Poškodený spotrebič znamená riziko popálenia,

požiaru alebo zásahu elektrickým prúdom.

- Rukoväť vždy úplne sklopte a počas činnosti spotrebiča ju nikdy neotvárajte. Môže dôjsť k obareniu.
- Nevkladajte prsty pod výtok kávy, hrozí nebezpečenstvo obarenia.
- Nevkladajte prsty do priestoru pre kapsule ani do rukoväte. Hrozí nebezpečenstvo poranenia!
- Nedotýkajte sa priestoru pre kapsuly bezprostredne po varení, pretože hrozí nebezpečenstvo obarenia. Ak čepele kapsulu neprederavili, môže sa stať, že okolo kapsuly sa zhromaždí voda, ktorá môže spotrebič poškodiť.

- Nikdy nepoužívajte poškodenú alebo zdeformovanú kapsulu. Ak sa kapsula zablokuje v priestore pre kapsuly, predtým, ako sa ju pokúsite uvoľniť, spotrebič vypnite a odpojte z elektrickej siete. Kontaktujte spoločnosť *Nespresso* alebo jej splnomocneného zástupcu.
- Nesprávne použitie spotrebiča môže viesť k zraneniu.
- Do nádoby na vodu nalievajte iba čistú pitnú vodu.
- Ak spotrebič nebudete dlhší čas používať (idete sa na dovolenku a pod.), vyprázdnite nádobu na vodu.
- Ak spotrebič nepoužívate počas víkendu alebo podobne dlhý čas,

vymeňte vodu v nádobe na vodu.

- Nepoužívajte spotrebič bez odkvapkávacej nádoby a odkvapkávacej mriežky, aby ste zabránili vyliatiu kvapaliny na okolitý povrch.
- Nepoužívajte silné čistiace prostriedky ani rozpúšťadlá. Na čistenie povrchu spotrebiča použite vlhkú utierku a jemný čistiaci prostriedok.
- Na čistenie spotrebiča používajte iba čisté čistiace pomôcky.
- Nepoužívajte abrazívne materiály, ktoré by mohli poškodiť povrch zariadenia.
- Pri vybalovaní spotrebiča vyberte plastovú fóliu a zlikvidujte ju.
- Tento spotrebič je navrhnutý pre kávové

kapsuly *Nespresso*, ktoré sú dostupné výhradne v spoločnosti *Nespresso* alebo od splnomocneného zástupcu spoločnosti *Nespresso*.

- Do tohto spotrebiča je vhodné iba kravské mlieko. Nepoužívajte iné výrobky ani náhrady mlieka (sójové mlieko, ovsené mlieko, mandľové mlieko), pretože spotrebič nie je vhodný pre užívateľov intolerantných na laktózu alebo alergických na mlieko.
- Všetky spotrebiče *Nespresso* prechádzajú prísnyimi kontrolami. Testy spoľahlivosti v praktických podmienkach vykonávajú na náhodne na vybraných jednotkách. Preto je možné, že na spotrebiči sa v nachádzajú stopy po

skúšobnom testovaní.

- Spoločnosť *Nespresso* si vyhradzuje právo na zmenu pokynov bez predchádzajúceho upozornenia.
- Spotrebič obsahuje magnety.

Odvápňovanie

- Ak sa prostriedok na odvápňovanie *Nespresso* používa správne, pomáha zaistiť správne fungovanie spotrebiča počas jeho životnosti. Vďaka tomu bude káva chuť rovnako po celý čas.

TIETO POKYNY SI ODLOŽTE. Odovzdajte ich ďalším užívateľom. Tento návod na používanie je k dispozícii aj vo formáte PDF na [nespresso.com](https://www.nespresso.com).

МЕРЫ ПРЕДОСТОРОЖНОСТИ



⚠ ВНИМАНИЕ: меры предосторожности являются частью данной инструкции. Внимательно прочтите их перед первым использованием.

Храните их в легкодоступном месте.

⚠ ВНИМАНИЕ: когда вы видите этот значок, ознакомьтесь с мерами предосторожности во избежание возможных травм и повреждений устройства.

ℹ ИНФОРМАЦИЯ: когда вы видите этот значок, воспользуйтесь рекомендациями по правильному и безопасному использованию прибора.

⚡ ПРЕДУПРЕЖДЕНИЕ:

когда вы видите этот значок, обратитесь к инструкции во избежание травм и поражения электрическим током.

-  Если кабель поврежден, не пользуйтесь прибором.
- Прибор предназначен для приготовления напитков в соответствии с данной инструкцией.
- Запрещается использовать прибор не по назначению.
- Не используйте прибор, если он находится в замкнутом пространстве или в шкафу.
- Данный прибор разработан для использования в помещении с

соблюдением обычных температурных условий.

- Не подвергайте прибор воздействию прямых солнечных лучей, сильных брызг воды и влажности.
- Данная кофемашина предназначена только для домашнего использования. Она не предназначена для использования персоналом магазина в кухонных зонах, офисах и других рабочих помещениях; на фермах; клиентами в отелях, мотелях, мини-отелях и других помещениях гостиничного типа.
- Разрешается использовать данную кофемашину детям старше 8 лет, если они находятся под

присмотром взрослых, знают, как безопасно использовать данный прибор и полностью осведомлены о возможных рисках. Чистка и техническое обслуживание не должны выполняться детьми младше 8 лет и теми, кто находится без присмотра взрослых.

- Прибор и шнур необходимо хранить в месте, недоступном для детей младше 8 лет.
- Данный прибор разрешается использовать лицам с ограниченными физическими, сенсорными или умственными способностями, или тем, кто не обладает достаточным опытом его использования, если они находятся

под наблюдением ответственного лица или получили необходимые инструкции и осознают возможные риски.

- Детям запрещается играть с данным прибором.
- Производитель не несет никакой ответственности, а гарантия не действительна в следующих случаях: использование прибора в коммерческих целях, ненадлежащее обращение с прибором, повреждения, возникшие вследствие использования прибора не по назначению, непрофессионального ремонта или несоблюдения данной инструкции.

Избегайте поражения электрическим током и возгорания.

- В случае чрезвычайной ситуации немедленно вытащите штекер из розетки.
- Подключайте кофемашину только к подходящим и легко доступным розеткам с заземлением. Убедитесь, что напряжение в сети соответствует рабочему напряжению прибора, указанному на пластине с техническими данными. При неправильном подключении к сети гарантия аннулируется.

Кофемашину разрешается включать только после установки.

- Не кладите шнур на острые углы, не зажимайте и не давайте ему свисать.
- Не допускайте нагревания или попадания влаги на шнур.
-  Если шнур поврежден, его необходимо вернуть производителю, в сервисный центр или лицам, обладающим необходимой технической квалификацией, для замены.
- Не используйте кофемашину, если шнур поврежден. Прибор необходимо вернуть в представительство

компании *Nespresso* или ее уполномоченному представителю.

- Если необходим удлинитель, используйте только заземленный удлинитель с сечением провода не менее 1,5 мм² или соответствующий входной мощности.
- Во избежание повреждений запрещается размещать кофемашину на горячих поверхностях, например, радиаторах, плитах, печах, газовых горелках, источниках открытого пламени и т. п.

МЕРЫ ПРЕДОСТОРОЖНОСТИ

- Всегда ставьте кофемашину на горизонтальную, устойчивую и ровную поверхность. Поверхность должна быть стойкой к нагреванию и воздействию жидкостей, таких как вода, кофе, средства для удаления накипи и прочие.
 - Если прибор не используется в течение длительного времени, отключайте его от электросети. При отключении кофемашины от сети, вытаскивая штекер из розетки, не тяните за провод во избежание его повреждения.
 - Перед чисткой и техобслуживанием выньте штекер из розетки и дайте кофемашине остыть.
 - Никогда не трогайте шнур мокрыми руками.
 - Никогда не погружайте кофемашину или ее часть в воду или другую жидкость.
 - Никогда не используйте посудомоечную машину для очистки кофемашины или ее частей.
 - Электрический ток вместе с водой является источником повышенной опасности — поражение может привести к летальному исходу.
 - Не разбирайте прибор. Внутри находятся источники опасного напряжения!
 - Не вставляйте посторонние предметы в отверстия кофемашины. Это может привести к возгоранию или поражению электрическим током.
- Избегайте возникновения неполадок при использовании кофемашины.**
- Если запрограммировано приготовление кофе объемом более 150 мл, дайте кофемашине остыть в течение 5 минут перед приготовлением следующей порции напитка, чтобы предотвратить риск перегрева.
 - Никогда не оставляйте работающую кофемашину без присмотра.
 - Не используйте кофемашину, если она повреждена или неправильно работает. Немедленно вытащите штекер из розетки. Свяжитесь с компанией *Nespresso* или ее уполномоченным представителем для диагностики, устранения неисправности или ремонта.
 -  Эксплуатация поврежденной кофемашины может вызвать поражение электрическим током, ожоги и возгорание.

МЕРЫ ПРЕДОСТОРОЖНОСТИ

- Всегда полностью закрывайте рычаг и никогда не поднимайте его во время работы. Это может привести к ожогу.
- Не подставляйте пальцы под носик подачи кофе во избежание ожогов.
- Не вставляйте пальцы в отсек для капсул или отверстие для их сброса. Это может привести к травмам.
- Не прикасайтесь к отсеку для капсул сразу после заваривания кофе из-за риска получения ожога. Вода может протечь вокруг капсулы, не проткнутой лезвиями, и повредить кофемашину.
- Никогда не используйте поврежденную или деформированную капсулу. В случае застревания капсулы в отсеке выключите кофемашину и отсоедините от ее сети, прежде чем предпринимать какие-либо действия. Обратитесь в компанию *Nespresso* или к ее уполномоченному представителю.
- Неправильное использование может привести к травмам.
- Наполняйте резервуар только чистой питьевой водой.
- Если вы не планируете использовать кофемашину в течение длительного времени (например, во время отпуска), опорожните резервуар для воды.
- Замените воду в резервуаре на свежую, если вы не использовали кофемашину в течение нескольких дней.
- Не используйте кофемашину без поддона для сбора капель и решетки, чтобы не допустить попадания жидкостей на окружающие поверхности.
- Не используйте агрессивные чистящие средства или растворители. Для очистки поверхности кофемашины используйте влажную ткань и мягкое чистящее средство.
- Для очистки кофемашины пользуйтесь только чистыми инструментами.
- Не используйте абразивные материалы, которые могут повредить поверхность оборудования.
- При распаковке кофемашины снимите пластиковую пленку и утилизируйте ее.
- Данная кофемашина работает с капсулами *Nespresso*, которые можно приобрести только в компании *Nespresso* или у ее уполномоченного представителя.

МЕРЫ ПРЕДОСТОРОЖНОСТИ

- Данное оборудование предназначено для использования коровьего молока. Запрещается использовать другие продукты (соевое, овсяное или миндальное молоко), поэтому получаемые напитки не подходят для лиц с непереносимостью лактозы или имеющих аллергию на молоко.
- Все кофемашины *Nespresso* проходят строгий контроль качества. На случайно отобранных кофемашинах проводятся тесты в условиях фактической эксплуатации. Поэтому

на некоторых машинах могут остаться следы использования.

- Компания *Nespresso* оставляет за собой право изменять инструкции без предварительного уведомления.
- Эта кофемашина содержит магнитные элементы.

Удаление накипи

- При правильном использовании средства от накипи *Nespresso* гарантирует правильную работу кофемашины в течение всего срока службы и неизменно превосходный вкус кофе.

СОХРАНИТЕ ДАННУЮ ИНСТРУКЦИЮ

- Передайте инструкцию человеку, который будет пользоваться кофемашиной впоследствии. Данную инструкцию можно найти в формате PDF на сайте **[nespresso.com](https://www.nespresso.com)**

Popis kávovaru / Обзор

SK

RU

Tlačidlo napájania

Кнопка питания

Dotyková obrazovka LCD

Сенсорный ЖК-дисплей

Páka na vloženie kapsuly

Рычаг варочного узла

Nádoba na kapsulu

Контейнер для капсул

Vysúvací držiak na šálku

Выдвижная подставка под чашку

Odnímateľná odkvapkávacia mriežka

Съемная решетка поддона

Regulátor odkvapkávacej nádoby

Поддон для сбора капель

Odnímateľná odkvapkávacia nádoba s ukazovateľom naplnenia

Съемный поддон для сбора капель с индикатором наполнения

Jednoducho udržovateľná parná dýza

Паровая трубка

Senzor teploty nádoby na mlieko

Датчик температуры молочника

Nádoba na mlieko

Молочник

Nádoba na vodu a veko

Резервуар для воды с крышкой

Odnímateľná pomôcka na čistenie

Съемная игла для чистки

Tlačidlo napájania - Stlačením vypínača kávaov zapnete alebo vypnete

Кнопка питания - Нажмите для включения/выключения кофемашины

Dotyková obrazovka LCD

– pohybujte sa potiahnutím prsta, – vyber potvrďte ťuknutím.

Сенсорный ЖК-дисплей
- Для навигации проведите пальцем
- Нажмите, чтобы выбрать

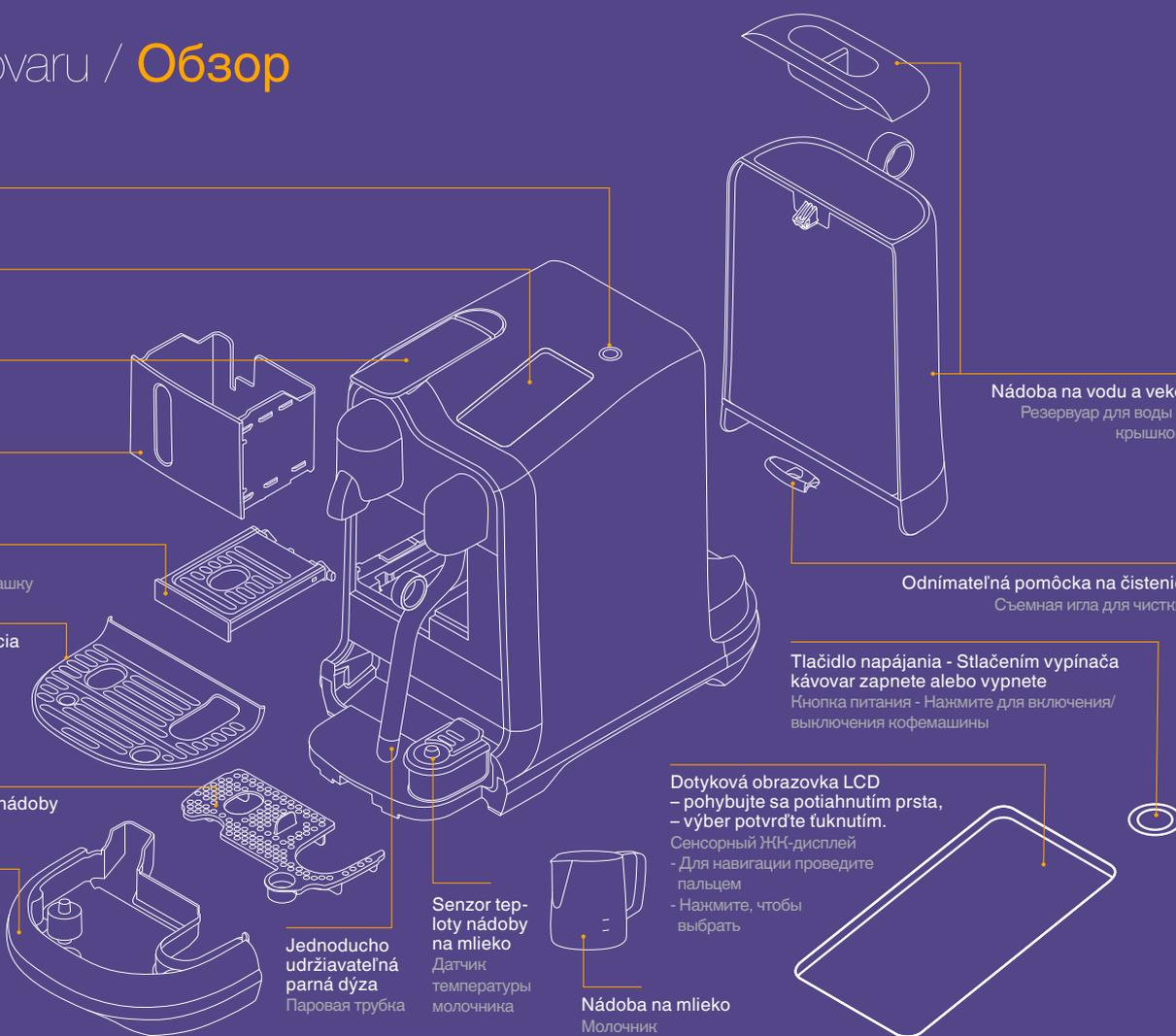

Prvé použitie / Первое использование

i **Pred prvým použitím si prečítajte všetky informácie** na baliaciach materiáloch alebo propagačné štítky na spotrebiči a zlikvidujte ich.
Перед использованием кофемашины внимательно ознакомьтесь с инструкцией по эксплуатации.

i **Prečítajte si dôležité ochranné opatrenia a zabráňte** nebezpečenstvu vzniku požiaru a usmrteniu elektrickým prúdom.
В первую очередь ознакомьтесь с мерами безопасности во избежание риска поражения электрическим током или возгорания.

1 Spotrebič zapojte do elektrickej zásuvky.

Подключите кофемашину к электросети.



2 Stlačením tlačidla napájania zapnite spotrebič.

Включите кофемашину, нажав кнопку питания.



3 Zvoľte jazyk.

Выберите язык.



4 Postupujte podľa pokynov na obrazovke a spotrebič nastavte. Cyklus pri prvom použití tvorí prepláchnutie spotrebiča a prípravu systému ohrievania.

Следуйте инструкциям на экране для настройки кофемашины.

Первый цикл необходим для промывки кофемашины и подготовки системы нагрева.



5 Postupujte podľa stručného návodu na obrazovke.

Tvrdosť vody je možné nastaviť manuálne alebo použiť predvolenú hodnotu. Nastavenie je možné upraviť v ponuke.

Следуйте инструкциям по быстрому старту.

Жесткость воды можно установить вручную или использовать установленную по умолчанию. Эту настройку можно изменить в меню.



6 Spotrebič vypnete stlačením tlačidla napájania. Každý recept na prípravu nápoja možno prerušiť vypnutím spotrebiča.

Чтобы выключить кофемашину, нажмите кнопку питания. Работу кофемашины можно прервать в любой момент, выключив ее.



Ponuka nápojov a ich výber / Меню и выбор напитков

SK

RU

Ponuka nápojov Меню напитков

ПОНУКА
МЕНЮ



Horúca voda

Ťuknutím na tento symbol horúcu vodu manuálne spustíte a zastavíte. Max. 200 ml

Горячая вода

Нажмите, чтобы запустить или остановить ручную. Макс. 200 мл Max 200 ml (6,5 fl oz)

V ponuke sa môžete pohybovať potiahnutím prsta po dotykovej obrazovke hore a dolu.

Проведите пальцем вверх и вниз по сенсорному экрану для навигации по меню.

Výber potvrdíte ťuknutím na obrazovku.

Выберите необходимый вариант.

Potvrdenie nápoja Подтверждение напитка

Ukončiť
Выход

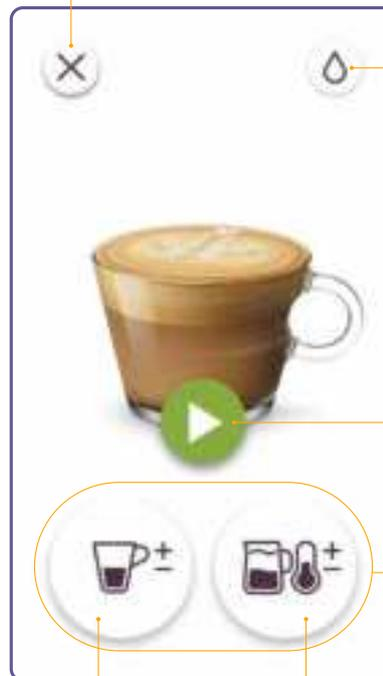

Horúca voda
Горячая вода

Spustíte ťuknutím
Нажмите, чтобы начать

Prispôsobenie nápoja
Настройки для напитков

Nastavenie kávy
Настройки для кофе

Nastavenie mlieka
Настройки для молока

Prispôsobenie nápoja / Настройки для напитков

Úprava množstva kávy
Настройка объема кофе



Posúvač pre nastavenie
Ползунок регулировки

Úprava úrovne mliečnej peny
Настройка уровня молочной пены



Posúvač pre nastavenie
Ползунок регулировки

Úprava teploty mliečnej peny
Настройка температуры молока



Posúvač pre nastavenie
Ползунок регулировки

1 Úroveň upravte posúvaním kruhu hore a dolu. Bod na lište zobrazuje predvolené nastavenie nápoja.

Для регулировки сдвиньте круг вверх или вниз. Настройки по умолчанию обозначены метками.

2 Ak chcete uložiť svoj vlastný nápoj, ťuknite na symbol +. Vlastný nápoj sa zobrazí v ponuke Nápoje.

Чтобы сохранить индивидуальные настройки, нажмите +. Напиток с индивидуальными настройками появится в меню напитков.

Príprava kávy s mliekom / Приготовление кофе с молоком

Prebieha príprava nápoja Приготовление напитка

Ukončiť
Выход



Prilievanie kávy
Подача кофе

Prilievanie mlieka
Подача молока

Extrakcia kávy a penenie mlieka sa spustí súčasne.
Экстракция кофе и вспенивание молока начинаются одновременно.

Prilievanie kávy a mlieka sa automaticky zastaví. Prípadne ťuknite na ikonu a proces zastavíte manuálne.

Podaca кофе и молока прекратится автоматически. Чтобы остановить подачу, также можно нажать значок.

Dokončenie nápoja Напиток готов

Ukončiť
Выход



Pridajte kávu

(vložte novú kapsulu a extrahovanie spustite znova)
Добавить кофе
(вставьте новую капсулу и выполните экстракцию)

Horúca voda

Ťuknutím na tento symbol horúcu vodu spustíte a zastavíte.

Gорячая вода

Нажмите, чтобы запустить или остановить вручную.

Pridane mlieka
Подача молока окончена

Ikony
Иконки



Ďalej
Далее



Späť
Назад



Zatvoriť
Закрыть



Preskočiť
Пропустить



Aktualizované
Обновить
сохраненное



Ponuka
Меню



Informácie
Информация



Uložiť
Сохранить



Odstrániť
Удалить

Príprava klasickej kávy / Приготовление классического кофе

Potvrdenie nápoja
Подтверждение напитка

Ukončiť
Выход

Horúca voda
Горячая вода



Nastavenie kávy
Настройки для кофе

Prebieha príprava nápoja
Приготовление напитка

Ukončiť
Выход



Prilievanie kávy
Подача кофе

Dokončenie nápoja
Напиток готов

Ukončiť
Выход

Horúca voda
Горячая вода

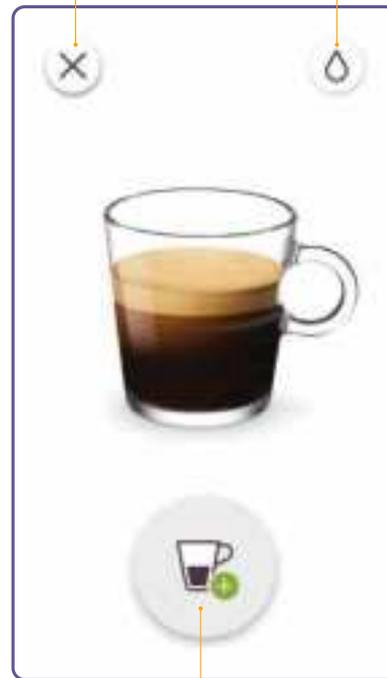

Prídajte kávu

(vlozte novú kapsulu a extrahovanie spustíte znova)
Добавить кофе
(вставьте новую капсулу и выполните экстракцию)

Prilievanie kávy sa automaticky zastaví.

Prípadne ťuknite na ikonu a proces zastavíte manuálne.

Podaca kávy prekrátится автоматически.

Чтобы остановить подачу, также можно нажать значок.

Tipy na prípravu kávy / Советы по приготовлению кофе

SK

RU

i Aby sa dodržali hygienické podmienky, dôrazne odporúčame použiť vždy novú kapsulu.
В гигиенических целях повторное использование капсул крайне не рекомендуется.

i Pre optimálnu mliečnu penu používajte plnotučné alebo polotučné odstredené UHT alebo pasteurizované chladené mlieko s teplotou 4 - 6 °C.
Для получения оптимальной молочной пены используйте пастеризованное или ультрапастеризованное цельное или полужирное охлажденное молоко (около 4-6 °C).



Při menších šálkách

použijte držák na šálky.

Для небольших чашек

используйте подставку.

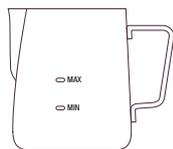

Používajte iba nádobu na mlieko, ktorá je k dispozícii na napenenie mlieka.

Используйте специальный молочник, предназначенный для вспенивания молока.

⚠ UPOZORNENIE: Nenaplňajte nádobu na mlieko nad maximálnu úroveň vyznačenú na vnútornej a vonkajšej strane nádoby.

Внимание: не наполняйте молочник выше максимального уровня, указанного на его внутренней внешней стороне.



Pri penení mlieka vždy skontrolujte, či je nádoba na mlieko umiestnená na snímači teploty v odkvapkávacej nádobě.

При вспенивании молока всегда устанавливайте молочник на датчик температуры на поддоне для сбора капель.

Úprava klasickej kávy alebo kávy s mliekom

Настройка обычного кофе/кофе с молоком

Klasická káva Обычный кофе	Množstvo kávy Объем кофе	Káva s mliekom Кофе с молоком	Nastavenie Настройки
Ristretto Ристретто	10 až 30 ml 10-30 мл	Množstvo kávy Объем кофе	7 úrovní – 15 až 130 ml 7 уровней 15-130 мл
Espresso Эспрессо	30 až 70 ml 30-70 мл	Množstvo horúcej vody Объем горячей воды	7 úrovní – 50 až 200 ml 7 уровней 50-200 мл
Lungo Лунго	70 až 130 ml 70-130 мл	Teplota mlieka Температура молока	11 úrovní – 50 °C až 76 °C 11 уровней 50-76 °C
		Mliečna pena Молочная пена	8 úrovní – 2 až 30 mm 8 уровней 2-30 мм

Úroveň mlieka Уровни молока

Flat White
Флэт уайт



Min.
Мин.

Café Latte
Латте



Min.
Мин.

Cappuccino
Капучино



Min.
Мин.

Latte
Macchiato
Латте
Маниато



Min.
Мин.

Každodenné čistenie / Ежедневная очистка

i Pri čistení **nepoužívajte silné ani abrazívne rozpúšťadlá**, šponge ani krémové čistiace prostriedky. Žiadne časti spotrebiča nekladajte do umývačky riadu. **Для очистки нельзя использовать** агрессивные или абразивные растворители, губки или чистящие средства. Не используйте посудомоечную машину для чистки деталей.

i **Spotrebič ani žiadnu** jeho časť neponárajte do vody ani inej tekutiny. **Никогда не погружайте** кофемашину или ее часть в воду или другую жидкость.

1  **Z ponuky vyberte možnosť**

Čistenie parnej dýzy a postupujte podľa pokynov na obrazovke.

Выберите в меню пункт Чистка паровой трубки и выполните действия, отображаемые на экране.

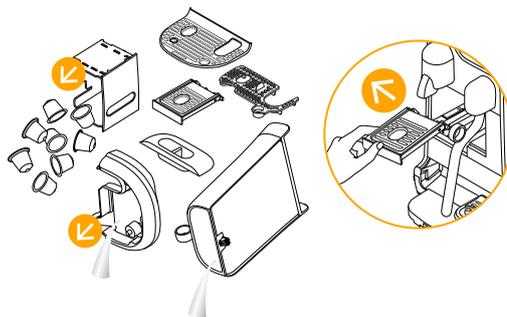

2 **Vyprázdňte odkvapkávaci nádobu a nádobu na kapsulu.** Odstráňte a vyčistite držiak na šálku a utrite vnútro spotrebiča. Vyberte nádobu na vodu, vyčistíte ju saponátom bez vône a opláchnite teplou vodou.

Ежедневно опустошайте поддон для сбора капель и контейнер для использованных капсул. Снимите и очистите подставку для чашек, а также протрите внутреннюю часть кофемашины. Извлеките и очистите резервуар для воды при помощи моющего средства без запаха и промойте его теплой водой.

3 **Po každom použití nádobu na mlieko opláchnite a osušte.** V prípade potreby použite jemný čistiaci prostriedok.

Промывайте и сушите молочник после каждого использования. При необходимости используйте мягкое моющее средство.

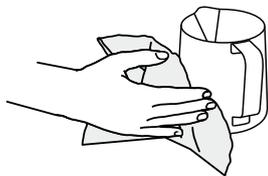

4 **Všetky části osušte měkkou čistou utierkou** a spotrebič znova zložte. Výtok kávy a spotrebič pravidelne utierajte čistou vlhkou utierkou.

Протрите все части мягкой чистой тканью и соберите кофемашину. Регулярно очищайте устройство подачи кофе и кофемашину чистой влажной тканью.



Ťuknutím vyberte danú možnosť a postupujte podľa pokynov na obrazovke.



Čistenie parnej dýzy

Každý deň vyčistíte vývody pary a parnú dýzu, čím zabránite zablokovaniu.



Opláchnutie parnej dýzy

Podľa potreby parnú dýzu opláchnite, čím zabránite jej upchatiu.



Odvápňovanie

Odstraňte všetky zvyšky vodného kameňa. Postupujte podľa pokynov na odstránenie vodného kameňa na nasledujúcej strane.



Tvrdosť vody

Obnovte úroveň tvrdosti vody.



Cyklus prepláchnutia

Tento cyklus použite, ak sa spotrebič dlhší čas nepoužíva.



Cyklus vyprázdnenia

Použite v prípade, ak bol spotrebič dlhší čas uskladnený a nepoužívaný alebo na ochranu pred mrazom.



Príručka so stručným návodom

Znova zobrazte príručku so stručným návodom.



Jazyk

Zmeňte jazyk v ponuke spotrebiča.



Obnovenie továrenského nastavenia

Vymažte všetky nastavenia a spotrebič nastavte na továrenské nastavenie.

Нажмите, чтобы выбрать, и следуйте инструкциям на экране.



Чистка паровой трубки

Ежедневно очищайте паровую форсунку и паровую трубку во избежание ее загрязнения и засорения.



Промывка паровой трубки

Используйте по мере необходимости для очистки паровой трубки кофемашины.



Удаление накипи

Удаление образовавшейся накипи. Ознакомьтесь с инструкциями по удалению накипи на следующей странице.



Жесткость воды

Установка уровня жесткости воды.



Цикл промывки

При длительном простое кофемашины.



Цикл слива

При хранении кофемашины на время простоя или для защиты от замерзания



Краткое руководство

Повторное ознакомление с кратким руководством.



Язык

Изменение языка интерфейса.



Заводские настройки

Сброс всех настроек и возврат к заводским настройкам.

Odvápnenie / Удаление накипи



Odvápnenie trvá cca 15 minút.

Длительность очистки занимает около 15 минут.



Prečítajte si dôležité ochranné opatrenia na obale prípravku na odvápnenie a prezrite si frekvenciu používania v tabuľke. Odvápnovací roztok spotrebič nepoškodí. Zabráňte kontaktu s očami, pokožkou a povrchmi. Aby ste predišli poškodeniu spotrebiča, na odvápnovanie používajte výlučne súpravu na odvápnovanie *Nespresso* od spoločnosti *Nespresso*. V nasledujúcej tabuľke sa uvádza frekvencia nutnosti odvápnovania podľa tvrdosti vody, ktorú odporúčame dodržiavať pre optimálny výkon spotrebiča. Ak máte otázky týkajúce sa odstraňovania vodného kameňa, kontaktujte spoločnosť *Nespresso*.

Ознакомьтесь с мерами предосторожности на упаковке со средством для удаления накипи. В таблице указана рекомендуемая частота очистки. Раствор для удаления накипи может быть вреден. Избегайте контакта с глазами, кожей и поверхностями. Во избежание повреждения кофемашины используйте только набор для удаления накипи *Nespresso*, приобретенный в компании *Nespresso*. В следующей таблице приведена частота удаления накипи в зависимости от жесткости воды, рекомендуемая для оптимальной работы кофемашины. По всем дополнительным вопросам, связанным с удалением накипи, обращайтесь в компанию *Nespresso*.

Odvápnenie: Odstráni sa usadeniny vodného kameňa, zachováva sa rovnaká chuť kávy a zabráni sa poškodeniu spotrebiča. Frekvencia závisí od tvrdosti vody a frekvencie používania. Keď sa zobrazí výzva na obrazovke, spotrebič odvápnite. Ak sa cyklus odvápnenia nevykoná po 30 použitiach, spotrebič prestane fungovať. Pred zablokovaním spotrebiča sa zobrazí odpočítavanie, ktoré vás upozorní na počet použití, ktoré zostávajú, kým spotrebič prestane fungovať.

Удаление накипи: удаляет накипь, сохраняет вкус кофе и предотвращает повреждение кофемашины. Частота удаления накипи зависит от жесткости воды и интенсивности использования. Процедуру удаления накипи необходимо выполнять при появлении предупреждения на экране устройства. С момента появления предупреждения об очистке возможно приготовить 30 порций напитка, после чего кофемашина заблокируется.



PREJDITE DO PONUKY

a vyberte možnosť Odvápnenie. Postupujte podľa pokynov na obrazovke.



Перейдите в меню

и выберите пункт Удаление накипи. Следуйте инструкциям на экране.

Úrovne tvrdosti vody / Уровни жесткости воды

Tvrdosť vody / Жесткость воды

	App.	fH	dH	Odvápnenie je potrebné, ak / Удаление накипи после	CaCO ₃	(40 ml)
	Level 0	<5	<3	< 50 mg/l	2 200	fH úroveň vo Francúzsku / Французский стандарт
	Level 1	>7	>4	> 70 mg/l	1 600	dH úroveň v Nemecku/ Немецкий стандарт
	Level 2	>13	>7	> 130 mg/l	1 100	CaCO ₃ uhličitán vápenatý / Карбонат кальция
	Level 3	>25	>14	> 250 mg/l	800	
	Level 4	>38	>21	> 380 mg/l	600	

Obrazovka alebo tlačidlá nie sú podsvietené.	<ul style="list-style-type: none">- Spotrebič sa automaticky vypne.- Stlačením tlačidla napájania kávovar zapnite.	<ul style="list-style-type: none">- Skontrolujte zásuvku: zástrčku, napätie, poistku.
Netvorí sa para a voda sa nezohrieva.	<ul style="list-style-type: none">- Prístroj je vypnutý. Stlačením tlačidla napájania kávovar zapnite.	<ul style="list-style-type: none">- Skontrolujte zásuvku: zástrčku, napätie, poistku.
Káva sa nepripravila, nie je dostatok vody alebo kávovar nefunguje ako obvykle.	<ul style="list-style-type: none">- Skontrolujte, či je nádoba na vodu je správne umiestnená. Ak je prázdna, naplňte ju čistou pitnou vodou.	<ul style="list-style-type: none">- V prípade potreby spotrebič odvápnite.
Káva nie je dosť horúca.	<ul style="list-style-type: none">- Predhrejte šálku pomocou tlačidla na prillatie horúcej vody.	<ul style="list-style-type: none">- V prípade potreby spotrebič odvápnite.
Páka na kapsuly sa neuzavrie úplne.	<ul style="list-style-type: none">- Vyprázdnite nádobu na kapsuly.	<ul style="list-style-type: none">- Skontrolujte, či sa kapsuly v spotrebiči nezablokovali. (Poznámka: nevkładajte prsty do spotrebiča.)
Vyteká tekutina (napríklad voda pod spotrebičom).	<ul style="list-style-type: none">- Ak je odkvapkávacia nádoba plná, vyprázdnite ju.- Skontrolujte, či odkvapkávacia nádoba je bezpečne vložená.	<ul style="list-style-type: none">- Ak problém pretrváva, kontaktujte spoločnosť <i>Nespresso</i>.
Káva sa nepripravuje, voda tečie priamo do nádoby na kapsuly (napriek tomu, že kapsula je vložená).	<ul style="list-style-type: none">- Skontrolujte, či páka na kapsuly je zatvorená.	<ul style="list-style-type: none">- Vyprázdnite nádobu na kapsuly a skontrolujte, či sa v spotrebiči nezablokovala žiadna kapsula. (Poznámka: nevkładajte prsty do spotrebiča.) Ak problém pretrváva, kontaktujte spoločnosť <i>Nespresso</i>.
Obrazovka je matná a ťažko čitateľná.	<ul style="list-style-type: none">- Jas obrazovky je nastavený príliš nízko.- Stlačením tlačidla napájania kávovar zapnite.	<ul style="list-style-type: none">- Upravte nastavenie jasu obrazovky. Prejdite do ponuky a vyberte možnosť Jas obrazovky.
Neustále sa zobrazuje výzva na doplnenie vody do nádoby na vodu (nádriž na vodu je plná).	<ul style="list-style-type: none">- Skontrolujte, či je nádoba na vodu je správne umiestnená.	<ul style="list-style-type: none">- Ak problém pretrváva, kontaktujte spoločnosť <i>Nespresso</i>.
Zobrazí sa upozornenie na nutnosť odvápnenia.	<ul style="list-style-type: none">- Odvápnite spotrebič.	<ul style="list-style-type: none">- Prejdite do ponuky a vyberte možnosť Odvápnenie. Postupujte podľa pokynov na obrazovke.
Spotrebič je zapnutý, ale nefunguje.	<ul style="list-style-type: none">- Stlačením tlačidla napájania kávovar vypnite.- Počkajte 60 minút a stlačením tlačidla napájania kávovar zapnite.	<ul style="list-style-type: none">- Ak problém pretrváva, kontaktujte spoločnosť <i>Nespresso</i>.
Dotyková obrazovka nefunguje.	<ul style="list-style-type: none">- Stlačením tlačidla napájania kávovar vypnite. Znova stlačte tlačidlo napájania a spotrebič zapnite.	<ul style="list-style-type: none">- Ak problém pretrváva, kontaktujte spoločnosť <i>Nespresso</i>.
Dotyková obrazovka je v režime V obchode.	<ul style="list-style-type: none">- Ak chcete režim V obchode ukončiť, stlačte tlačidlo napájania a kávovar vypnite. Stlačením tlačidla napájania spotrebič znova zapnite.	

Cyklus prípravy mliečnej peny sa nespustil.

- Skontrolujte, či je nádoba na vodu správne umiestnená. Ak je prázdna, naplňte ju čistou pitnou vodou.
- Skontrolujte, či hrot parnej dýzy nie je upchatý a ubezpečte sa, že dýza je sklopená.

Kvalita peny nie je taká ako zvyčajne.

- Na dosiahnutie optimálnej mliečnej peny používajte plnotučné alebo polotučné pasterizované mlieko uchovávané v chladničke (pri teplote približne 4 – 6 °C). Aby ste dosiahli lepšiu penu, mlieko by malo byť čerstvé.
- Skontrolujte nastavenie mliečnej peny.
- Použite dodanú nádobu na mlieko.
- Po každom použití nádobu na mlieko a parnú dýzu očistite.
- Dokončíte cyklus čistenia parnej dýzy. Prejdite do ponuky a vyberte možnosť Čistenie parnej dýzy. Ďalej postupujte podľa pokynov na obrazovke.

Para je veľmi vlhká.

- Používajte čistú pitnú vodu.
- Nepoužívajte vysoko filtrovanú, demineralizovanú ani destilovanú vodu.

Mlieko preteká.

- Nádobu naplňte primeraným množstvom mlieka. Nádobu NENAPŔŇAJTE nad úroveň MAX.
- Nádobu na mlieko nenapĺňajte nad maximálnu úroveň vyznačenú na vnútornej a vonkajšej strane nádoby.
- Ak chcete zastaviť pretekánie, znížte počiatkové množstvo mlieka a/alebo znížte množstvo mliečnej peny. Množstvo sa líši v závislosti od druhu mlieka.

Mlieko je príliš horúce.

- Používajte iba nádobu na mlieko priloženú v balení.
- Pri penení mlieka vždy skontrolujte, či nádoba na mlieko je umiestnená na snímači teploty v odkvapkávacej nádobe.
- Skontrolujte, či je snímač teploty v odkvapkávacej nádobe nenapĺňajúce čistý a suchý.
- Znížte nastavenie teploty mlieka.

Teplota mlieka nie je dostatočne vysoká.

- Predhrejte pohár.
- Použite dodanú nádobu na mlieko.
- Skontrolujte, či je nádoba na mlieko je umiestnená na snímači teploty v odkvapkávacej nádobe.
- Zvýšte nastavenie teploty mlieka.
- Skontrolujte, či hrot parnej dýzy nie je upchatý.

Zvýšte nastavenie teploty mlieka. Skontrolujte, či hrot parnej dýzy nie je upchatý.

- Vyčistite parnú dýzu.
- Prejdite do ponuky a vyberte možnosť Čistenie parnej dýzy. Postupujte podľa pokynov na obrazovke.

Устранение неисправностей

Экран/кнопки не горят.	<ul style="list-style-type: none">- Кофемашина выключается автоматически.- Нажмите кнопку питания для включения/выключения кофемашины.	<ul style="list-style-type: none">- Проверьте подключение к сети: розетку, напряжение, предохранитель.
Нет подачи пара или горячей воды.	<ul style="list-style-type: none">- Кофемашина выключена. Нажмите кнопку питания для включения/выключения кофемашины.	<ul style="list-style-type: none">- Проверьте подключение к сети: розетку, напряжение, предохранитель.
Отсутствие кофе, воды, необычная подача кофе.	<ul style="list-style-type: none">- Проверьте правильность установки резервуара для воды. Если в нем нет воды, наполните его чистой питьевой водой.	<ul style="list-style-type: none">- Удалите накипь при необходимости.
Кофе недостаточно горячий.	<ul style="list-style-type: none">- Подогрейте чашку с помощью кнопки горячей воды.	<ul style="list-style-type: none">- Удалите накипь при необходимости.
Рычаг для фиксации капсулы не опускается полностью.	<ul style="list-style-type: none">- Опустошите контейнер для капсул.	<ul style="list-style-type: none">- Убедитесь, что в приборе нет застрявшей капсулы. (Примечание: не вставляйте пальцы внутрь кофемашины.)
Протечка (вода под кофемашиной).	<ul style="list-style-type: none">- Опустошите поддон для сбора капель, если он заполнен.- Проверьте правильность установки поддона для сбора капель.	<ul style="list-style-type: none">- Если проблема не устранена, свяжитесь с компанией <i>Nespresso</i>.
Нет кофе, течет только вода (несмотря на то, что капсула вставлена).	<ul style="list-style-type: none">- Убедитесь в том, что рычаг для фиксации капсулы опущен.	<ul style="list-style-type: none">- Опорожните контейнер для использованных капсул и убедитесь, что внутри кофемашины нет застрявшей капсулы. (ПРИМЕЧАНИЕ: не вставляйте пальцы внутрь кофемашины). Если проблема не устранена, свяжитесь с компанией <i>Nespresso</i>.
Дисплей горит тусклым светом, на нем трудно прочесть надписи.	<ul style="list-style-type: none">- Низкая яркость экрана.- Нажмите кнопку питания для включения кофемашины.	<ul style="list-style-type: none">- Отрегулируйте яркость экрана. Перейдите в Меню и выберите Яркость экрана.
На экране продолжает отображаться сообщение о необходимости наполнения резервуара для воды (при том, что он наполнен).	<ul style="list-style-type: none">- Проверьте правильность установки резервуара для воды.	<ul style="list-style-type: none">- Если проблема не устранена, свяжитесь с компанией <i>Nespresso</i>.
Отображается сообщение о необходимости удаления накипи.	<ul style="list-style-type: none">- Удалите накипь	<ul style="list-style-type: none">- Перейдите в Меню и выберите Удаление накипи. Следуйте инструкциям на экране.
Кофемашина включена, но перестала работать.	<ul style="list-style-type: none">- Нажмите кнопку питания для выключения кофемашины.- Подождите 60 минут, затем нажмите кнопку питания, чтобы включить кофемашину.	<ul style="list-style-type: none">- Если проблема не устранена, свяжитесь с компанией <i>Nespresso</i>.
Сенсорный экран не работает.	<ul style="list-style-type: none">- Нажмите кнопку питания для выключения кофемашины. Нажмите кнопку питания еще раз, чтобы включить кофемашину.	<ul style="list-style-type: none">- Если проблема не устранена, свяжитесь с компанией <i>Nespresso</i>.
Сенсорный экран находится в режиме настроек продавца.	<ul style="list-style-type: none">- Чтобы выйти из данного режима, нажмите кнопку питания для выключения кофемашины. Нажмите кнопку питания еще раз, чтобы включить кофемашину.	

Устранение неполадок с приготовлением молочной пены

Не запускается подача пара.

- Проверьте правильность установки резервуара для воды. Если в нем нет воды, наполните его чистой питьевой водой.
- Проверьте, не засорился ли наконечник, и убедитесь, что паровая трубка опущена

Получается некачественная пена.

- Используйте пастеризованное цельное или полужирное охлажденное молоко (около 4-6 °С). Для достижения наилучшего результата рекомендуется использовать молоко из только что открытой пачки.
- Проверьте настройку молочной пены.
- Используйте прилагаемый молочник.
- Очищайте молочник и паровую трубку после каждого использования.
- Выполните цикл чистки паровой трубки. Перейдите в Меню и выберите Чистка паровой трубки.

Пар очень влажный.

- Используйте свежую питьевую воду.
- Не используйте сильно фильтрованную, деминерализованную или дистиллированную воду.

Молоко переливается.

- Налейте в молочник нужное количество молока. Уровень молока в молочнике НЕ ДОЛЖЕН превышать отметку MAX.
- Минимальный и максимальный уровни указаны на внутренней и внешней стороне молочника.
- Чтобы молоко не переливалось, уменьшите начальный объем молока и/или уменьшите высоту молочной пены. Это зависит от типа молока.

Температура молока слишком высокая.

- Используйте прилагаемый молочник.
- Проверьте правильность установки молочника на датчике температуры на поддоне для сбора капель.
- Убедитесь в том, что датчик температуры на поддоне для сбора капель чистый и сухой.
- Понижьте температуру молока в настройках.

Молоко недостаточно горячее.

- Подогрейте чашку.
- Используйте прилагаемый молочник.
- Убедитесь в том, что молочник установлен на датчике температуры на поддоне для сбора капель.
- Повысьте температуру молока в настройках.
- Проверьте, не засорился ли наконечник трубки.

Отображается предупреждение: Чистка паровой трубки.

- Очистите паровую трубку.
- Перейдите в Меню и выберите Чистка паровой трубки. Следуйте инструкциям на экране.

Likvidácia kávovaru a ochrana životného prostredia / Утилизация и охрана окружающей среды



Spotrebič obsahuje hodnotné materiály, ktoré je možné obnoviť alebo recyklovať. Separácia zvyšných odpadových materiálov na rozličné druhy uľahčuje recykláciu hodnotných materiálov.

Spotrebič odovzdajte na zberné miesto. Informácie o likvidácii získate na miestnych úradoch.

Ваша кофемашина содержит ценные материалы, которые можно восстановить или подвергнуть вторичной переработке. Разделение утилизируемых отходов по типам облегчает вторичную переработку ценного сырья.

Kontaktujte spoločnosť Nespresso / Обращение в Клуб Nespresso

Keďže nie je možné predvídať všetky použitia spotrebiča, v prípade, že budete potrebovať akékoľvek ďalšie informácie, napríklad chcete vyriešiť problém alebo požiadať o radu, kontaktujte Nespresso Club alebo splnomocneného zástupcu spoločnosti Nespresso.

Kontaktné údaje Nespresso Club alebo splnomocneného zástupcu spoločnosti Nespresso nájdete v priečinku Víta vás spoločnosť Nespresso vo svojom počítači alebo na lokalite **nespresso.com**.

Так как предусмотреть все возможные ситуации, которые могут возникнуть при использовании кофемашины невозможно, в случае возникновения проблем или при необходимости получить какую-либо дополнительную информацию обратитесь в Клуб Nespresso или к уполномоченному представителю компании Nespresso.

Контакты Клуба Nespresso или уполномоченного представителя компании Nespresso можно найти в приветственном буклете Nespresso, а также на сайте **nespresso.com**.

ZÁRUKA SPOLOČNOSTI NESPRESSO

Spoločnosť *Nespresso* poskytuje záruku za použitý materiál a na vyhotovenie v trvaní dvoch rokov.

Záručná lehota začína plynúť dňom zakúpenia výrobku a spoločnosť *Nespresso* vyžaduje predloženie originálneho dokladu o kúpe, ktorý slúži ako potvrdenie o dátume zakúpenia. Počas záručnej lehoty spoločnosť *Nespresso* podľa svojho uváženia chybný výrobok vlastníkov bezplatne opraví alebo vymení.

Na náhradné výrobky alebo opravené diely sa poskytuje záruka iba na nevyčerpanú časť pôvodnej záruky alebo v lehote šiestich mesiacov, podľa toho, ktoré obdobie je dlhšie.

Obmedzená záruka sa nevzťahuje na chyby spôsobené nedbanlivosťou, nehodou, nesprávnym

použitím alebo z akéhokoľvek iného dôvodu, ktorému spoločnosť *Nespresso* nedokáže zabrániť, okrem iného vrátane: bežného opotrebenia, zanedbania alebo nedodržania pokynov na používanie, nesprávnej alebo neprimeranej údržby, vodného kameňa alebo odvápenia, pripojenia k nesprávnemu napájaniu, neoprávnenej modifikácie alebo opravy výrobku, použitia na komerčné účely, požiaru, úderu blesku, povodne alebo inej vonkajšej príčiny.

Táto záruka platí iba v krajine zakúpenia alebo v iných krajinách, kde spoločnosť *Nespresso* predáva alebo opravuje rovnaký model s rovnakými technickými špecifikáciami. Záručný servis mimo krajiny zakúpenia je obmedzený na podmienky príslušnej záruky v krajine poskytovania služby.

Ak náklady na opravu alebo výmenu nie sú kryté touto zárukou, spoločnosť *Nespresso* informuje užívateľa o nákladoch, ktoré má uhradiť užívateľ.

Zodpovednosť spoločnosti *Nespresso*, nech už vznikne z akéhokoľvek dôvodu, nikdy nepresiahne rozsah tejto obmedzenej záruky. S výnimkou rozsahu povoleného platným zákonom podmienky tejto obmedzenej záruky nevylučujú, neobmedzujú ani nemenia povinné zákonné práva vzťahujúce sa na predaj tohto výrobku. Tieto práva dopĺňajú príslušné podmienky. Ak sa domnievate, že váš výrobok je chybný, požiadajte spoločnosť *Nespresso* o pokyny, ako postupovať pri opravě.

Kontaktné údaje nájdete na webovej stránke www.nespresso.com.

ГАРАНТИЯ NESPRESSO

Nespresso гарантирует отсутствие дефектов материалов и сборки в течение 2 лет с даты приобретения кофемашины. Срок службы кофемашины составляет 4 года с даты приобретения.

Действие гарантийного срока начинается с даты покупки, и для ее установления *Nespresso* может затребовать у покупателя оригинальный документ, подтверждающий приобретение кофемашины. В течение гарантийного срока *Nespresso* обязуется бесплатно ремонтировать или заменять (по своему усмотрению) неисправные детали.

Гарантия на отремонтированные или замененные в процессе ремонта детали составляет 6 месяцев или до конца действия первоначального гарантийного срока.

Настоящая ограниченная гарантия не распространяется на неисправности, возникшие

в результате небрежного обращения, несчастного случая, неправильного использования или по любой другой причине, не зависящей от *Nespresso*, включая, в частности, естественный износ, невнимательное соблюдение или полное несоблюдение инструкций, неправильное или недостаточное обслуживание, наличие отложений кальция, ненадлежащее удаление накипи, неправильное подключение к электросети, несанкционированная модификация или ремонт прибора, использование его в коммерческих целях, пожар, удар молнии, наводнение или другие внешние причины.

Настоящая гарантия действительна только в стране приобретения кофемашины или в стране, где *Nespresso* продает или обслуживает данную модель с теми же техническими характеристиками. Гарантийное обслуживание за пределами страны приобретения

ограничивается условиями соответствующей гарантии в стране обслуживания. Если стоимость ремонта или замены деталей не покрывается настоящей гарантией, *Nespresso* уведомит об этом владельца, который должен будет ее оплатить.

Настоящая ограниченная гарантия определяет объем ответственности компании *Nespresso*. За исключением случаев, разрешенных действующим законодательством, условия настоящей ограниченной гарантии не исключают, не ограничивают и не изменяют обязательные законные права, применимые к продаже данного товара, а дополняют их. Если вы считаете, что ваш товар неисправен, свяжитесь с *Nespresso* для получения инструкций по ремонту.

Контактные данные компании представлены на сайте www.nespresso.com.

Nespresso Creatista Pro

Nespresso Creatista Pro

Blahopřejeme Vám k zakoupení kávovaru *Nespresso Creatista Pro*, který Vám umožní připravovat kvalitní kávu s mlékem.

Συγχαρητήρια για την αγορά της *Nespresso Creatista Pro*, της μηχανής που σας δίνει τη δυνατότητα να φτιάχνετε συνταγές καφέ με γάλα επαγγελματικής ποιότητας.

Περιεχόμενα συσκευασίας



- 1 **Κάβουvar Creatista Pro**
Μηχανή καφέ **Creatista Pro**



- 2 **Degustační sada kapslí Nespresso**
Συσκευασία με διαφορετικές κάψουλες **Nespresso** για δοκιμή



- 3 **Nádoba na mléko**
Κανάτα γάλακτος



- 4 **Uvítací brožura společnosti Nespresso**
Φυλλάδιο καλωσορίσματος της **Nespresso**

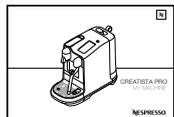

- 5 **Návod k použití**
Εγχειρίδιο χρήσης



- 6 **1 x testovací proužek tvrdosti vody, který je součástí uživatelské příručky**
Ταινία δοκιμής σκληρότητας νερού,
στο εγχειρίδιο χρήσης

Creatista Pro

ΚΑΝΟVÝ MOMENT S KLASICKÝM ESPRESSEM

Se systémem *Nespresso Original* Vás zveme, abyste zažili výjimečný espresso moment s mlékem nebo bez. Inspirováni italskou kávovou tradicí jsme pro Vás přichystali nadčasový zážitek stiskem jediného tlačítka. Kávovary a kapsle *Nespresso Original* nabízejí řadu káv, která vyhovuje všem kávovým preferencím. Espresso nebo lungo, s mlékem nebo bez, vždy s jemnou cremou nebo nadýchanou mléčnou pěnou. To je možné pouze díky tlaku 19 barů v každém *Nespresso* kávovaru. Ten extrahuje optimální aroma kávy z každé kapsle přímo do Vašeho šálku. *Nespresso Original*, klasický svým vlastním způsobem.

Η ΚΛΑΣΙΚΗ ΕΜΠΕΙΡΙΑ ESPRESSO

Η μηχανή *Nespresso Original* σας καλεί να απολαύσετε τον αυθεντικό espresso, με ή χωρίς γάλα. Εμπνευσμένη από την ιταλική παράδοση, η μηχανή αυτή προσφέρει μια διαχρονική εμπειρία που μπορείτε να απολαύσετε με το πάτημα ενός κουμπιού. Οι μηχανές και οι κάψουλες *Nespresso Original* προσφέρουν μια μεγάλη γκάμα αρωμάτων για όλα τα γούστα. Espresso ή lungo, σκέτος ή σε συνταγή, με ελαφριά κρέμα ή πλούσιο αφρόγαλα. Όλα αυτά είναι εφικτά χάρη στην πίεση 19 bar που έχει κάθε μηχανή. Εξάγει τα καλύτερα αρώματα από κάθε κάψουλα και τα αποκαλύπτει στο φλιτζάνι σας. *Nespresso Original* - Κλασική με τον δικό της τρόπο.

J620 – specifikace

Τεχνικά χαρακτηριστικά J620

~ 220–240 V, 50–60 Hz, 2300 W

P_{max} 19 barů/1,9 MPa 19 bar/1,9 MPa

kg ~ 6,65 kg/14,7 liber ~6,65 kg/14,7 lbs

l 2 l/68 obj. unci 2 L/68 fl.oz

mm 25,1 cm 41,8 cm 49,9 cm
9,8 palců 16,5 palců 19,6 palců
in 9,8 in 16,5 in 19,6 in

Bezpečnostní pokyny / Προφυλάξεις ασφαλείας	248
Popis přístroje / Επισκόπηση μηχανής	255
Před prvním použitím / Πρώτη χρήση	256
Nabídka nápojů a jejich výběr / Μενού ροφημάτων	257
Příprava kávy / Ρυθμίσεις καφέ	258
Příprava kávy s mlékem / Καφές με γάλα	259
Káva bez mléka / Σκέτος καφές	260
Úprava pro kávoné nápoje bez mléka / s mlékem	261
Tipy pro přípravu kávy / Συμβουλές για την παρασκευή καφέ	261
Každodenní čištění / Καθημερινός καθαρισμός	262
Nabídka / Συντήρηση	263
Odstranění vodního kamene / Αφαλάτωση	264
Úrovně tvrdosti vody / Σκληρότητα νερού	264
Řešení problémů / Αντιμετώπιση προβλημάτων	265
Řešení problémů s přípravou mléčné pěny /	266
Nakládání sodradem a ochrana životního prostředí /	
Διάθεση απορριμμάτων και προστασία του περιβάλλοντος	269
Kontaktujte společnost Nespresso / Επικοινωνία με τη Nespresso	269
Záruka společnosti Nespresso / Περιορισμένη εγγύηση	270



⚠ POZOR: Bezpečnostní pokyny jsou součástí přístroje. Přečtěte si je pozorně před prvním použitím Vašeho nového přístroje. Uchovávejte je na známém místě, kde budou kdykoli k dispozici.

⚠ POZOR: Pokud uvidíte toto upozornění, přečtěte si bezpečnostní pokyny, abyste předešli možnému úrazu či poškození přístroje.

i POZNÁMKA: Pokud uvidíte toto upozornění, vezměte na vědomí doporučení pro bezpečné a správné používání vašeho přístroje.

⚡ VAROVÁNÍ: Pokud uvidíte toto označení, postupujte podle pokynů, abyste předešli nebezpečí a možnému úrazu elektrickým proudem.

🔌 Pokud je kabel poškozen, nepoužívejte přístroj.

Tento přístroj je určen pro přípravu nápojů v souladu s těmito pokyny.

- Nepoužívejte přístroj pro jiný než určený účel.

- Nepoužívejte přístroj v uzavřeném prostoru ani ve skříni.
- Tento přístroj byl navržen pro použití v interiéru a pouze za standardních teplotních podmínek.
- Tento přístroj nesmí být vystaven přímému slunečnímu svitu, vlhkosti a delšímu působení vody.
- Jedná se o domácí spotřebič. Není určen pro použití: v zaměstnaneckých kuchyňkách obchodů, kanceláří a jiných pracovištích; na statcích; klienty v hotelech, motelech a jiných ubytovacích zařízeních, v zařízeních pro nocleh se snídaní.
- Děti ve věku od 8 let mohou přístroj používat jen pod dohledem a pokud byly seznámeny s bezpečnostními pokyny a jsou si vědomy rizika souvisejícího s manipulací. Čištění a údržbu mohou děti ve věku od 8 let provádět jen pod dohledem dospělé osoby.
- Udržujte přístroj i přívodní kabel mimo dosah dětí mladších 8 let.
- Osoby se sníženými fyzickými, smyslovými či duševními

schopnostmi nebo s nedostatkem znalostí a zkušeností mohou přístroj používat jen pod dohledem nebo pokud byly seznámeny s bezpečnostními pokyny a jsou si vědomy rizika s manipulací souvisejícím.

- Dohlédněte na děti, aby si s přístrojem nehrály.
- Výrobce nepřebírá žádnou odpovědnost a záruka se nevztahuje na: komerční využití přístroje, nevhodné zacházení či použití, škody způsobené používáním k jiným účelům, nesprávnou činností, neprofesionálními opravami nebo nedodržением pokynů.

⚠ Ochrana před smrtelným úrazem elektrickým proudem a proti požáru.

- V případě nebezpečí: ihned vytáhněte zástrčku ze zásuvky.
- Přístroj připojujte pouze do vhodných, snadno dostupných a uzemněných elektrických zásuvek. Ujistěte se, že napětí elektrického zdroje je stejné jako

napětí uvedené na štítku přístroje. Nesprávné připojení vede k zániku záruky.

Přístroj může být zapojen do sítě až po kompletní instalaci.

- Netahejte kabel přes ostré hrany. Kabel přisvorkujte, nebo jej nechte volně viset.
- Ujistěte se, že kabel není vystaven teplu ani vlhkosti.
-  Pokud je kabel poškozen, musí být z důvodu bezpečnosti vyměněn výrobcem, jeho servisním agentem nebo podobně kvalifikovanými osobami.
- Pokud je kabel poškozen, nepoužívejte přístroj. Vraťte přístroj společnosti *Nespresso* nebo autorizovanému zástupci společnosti *Nespresso*.
- Je-li nutné použít prodlužovací kabel, používejte pouze uzemněný kabel s vodičem o průměru alespoň 1,5 mm² nebo odpovídajícího příkonu.
- Abyste předešli nebezpečí, nikdy neumisťujte přístroj na/k horkým plochám, jako jsou radiátory,

sporáky, trouby, plynové hořáky, otevřený plamen apod.

- Přístroj vždy umístěte na vodorovný, stabilní a rovný povrch. Povrch pro umístění přístroje musí být odolný vůči teplu a tekutinám, jako jsou káva, voda, prostředek pro odstranění vodního kamene apod.
- Odpojte přístroj ze sítě, pokud jej nebudete delší dobu používat. Odpojte přístroj vytažením zástrčky, nikoli tahem za kabel, mohlo by dojít k poškození kabelu.
- Před čištěním a servisem přístroje jej odpojte od elektrického proudu a nechte vychladnout.
- Nikdy nesahejte na kabel mokřýma rukama.
- Nikdy neponořujte přístroj či jeho části do vody ani jiné tekutiny.
- Nikdy nevkládejte přístroj či jeho části do myčky nádobí.
- Elektrický proud je v kombinaci s vodou nebezpečný a může vést ke smrtelnému úrazu.
- Přístroj neotevírejte. Je pod napětím!
- Do otvorů přístroje nevkládejte

žádné předměty. Mohlo by dojít k požáru nebo úrazu elektrickým proudem!

Ochrana před úrazem během provozu přístroje.

- Pokud jsou naprogramovány větší množství kávy než 150 ml (5 uncí), nechte přístroj před přípravou další kávy vychladnout po dobu 5 minut, aby nedošlo k přehřátí!
- Nikdy nenechávejte přístroj během provozu bez dozoru.
- Nepoužívejte přístroj, pokud je poškozený nebo nefunguje správně. Okamžitě vytáhněte zástrčku ze zásuvky. Pro opravy, servisní zásahy nebo úpravy přístroje kontaktujte společnost *Nespresso* nebo autorizovaného zástupce společnosti *Nespresso*.
-  Poškozený přístroj může způsobit úraz elektrickým proudem, popálení a požár.
- Vždy zcela uzavřete páku přístroje a nikdy ji neotevírejte za chodu přístroje. Mohlo by dojít k opaření.
- Nesahejte pod výpusť kávy, hrozí opaření.

- Nesahejte do prostoru pro vkládání a odstraňování kapslí. Nebezpečí úrazu!
- Nedotýkejte se prostoru pro kapsle hned po přípravě nápoje, hrozí opaření. Při neproražení kapsle čepelemi přístroje může dojít k protékání vody okolo kapsle a poškození přístroje.
- Nikdy nepoužívejte poškozenou či zdeformovanou kapsli. Pokud je kapsle zablokována v prostoru pro kapsle, vypněte přístroj a odpojte jej od elektrického proudu. Kontaktujte společnost *Nespresso* nebo autorizovaného zástupce společnosti *Nespresso*.
- Nesprávné použití může způsobit úraz.
- Naplňte nádobu na vodu čerstvou a pitnou vodou.
- Vyprázdněte nádobu na vodu, pokud nebudete přístroj delší dobu používat (po dobu dovolené apod.).
- Vyměňte vodu v nádobě na vodu, pokud jste přístroj nepoužívali během víkendu či podobného časového úseku.
- Nepoužívejte přístroj bez odkapávací nádoby a mřížky, abyste předešli riziku vylití či vystříknutí tekutiny na okolní plochy.
- Nepoužívejte žádný agresivní čisticí prostředek. K údržbě povrchu přístroje používejte čistý hadřík a jemný čisticí prostředek.
- K čištění přístroje používejte pouze čisté čisticí nástroje.
- Nepoužívejte abrazivní materiál, který by mohl poškodit povrch zařízení.
- Při vybalování přístroje odstraňte plastovou fólii a vyhoďte ji.
- Tento přístroj je určen pro kávové kapsle společnosti *Nespresso*, které jsou dostupné výhradně prostřednictvím společnosti *Nespresso* nebo autorizovaného zástupce společnosti *Nespresso*.
- Tento přístroj je určen výhradně pro kravské mléko, nikoli pro použití s jinými produkty/alternativními mléky (sójové mléko, ovesné mléko, mandlové mléko), a proto není vhodný pro osoby, které

nesnášejí laktózu nebo mají alergii na mléko.

- Všechny přístroje společnosti *Nespresso* prochází přísnými kontrolními testy. Testy spolehlivosti se v praxi provádí provádí na náhodně vybraných přístrojích. Proto některé přístroje mohou nést stopy předchozího použití.
 - Společnost *Nespresso* si vyhrazuje právo na změnu pokynů bez předchozího upozornění.
 - Tento přístroj obsahuje magnety.
- Odstranění vodního kamene.**
- Prostředek pro odstranění vodního kamene od společnosti *Nespresso*, pomáhá v případě správného použití zajistit správné fungování přístroje po dobu jeho životnosti a zajistí, že váš požitek z kávy bude dokonalý každý den.

TYTO POKYNY SI USCHOVEJTE
Předejte je každému dalšímu uživateli. Tento návod k použití je k dispozici také na adrese [nespresso.com](https://www.nespresso.com) v PDF verzi.



⚠ ΠΡΟΣΟΧΗ: Το έντυπο με τα μέτρα ασφαλείας αποτελεί μέρος της συσκευής. Διαβάστε το προσεκτικά πριν χρησιμοποιήσετε τη νέα σας συσκευή για πρώτη φορά. Φυλάξτε το σε ένα σημείο όπου θα μπορείτε να το βρείτε εύκολα και να ανατρέξετε σε αυτό στο μέλλον.

⚠ ΠΡΟΣΟΧΗ: Όταν βλέπετε αυτό το σήμα, θα πρέπει να ανατρέχετε στις προφυλάξεις ασφαλείας για να αποφεύγετε το ενδεχόμενο τραυματισμού ή βλάβης.

ℹ ΠΛΗΡΟΦΟΡΙΕΣ: Όταν βλέπετε αυτό το σήμα, θα πρέπει να λαμβάνετε υπόψη σας τη συμβουλή που δίνεται για την ορθή και ασφαλή χρήση της συσκευής σας.

⚡ ΠΡΟΕΙΔΟΠΟΙΗΣΗ: Όταν βλέπετε αυτό το σήμα, θα πρέπει να ακολουθείτε τις οδηγίες για να αποφύγετε τον κίνδυνο ηλεκτροπληξίας και ενδεχόμενου τραυματισμού.

Αν έχει χαλάσει το καλώδιο, μην λειτουργήσετε τη συσκευή.

- Η συσκευή προορίζεται για την παρασκευή ροφημάτων σύμφωνα με αυτές τις οδηγίες.
- Μην χρησιμοποιήσετε τη συσκευή για οποιαδήποτε άλλη χρήση εκτός της ενδεδειγμένης.
- Μην χρησιμοποιήσετε τη συσκευή αν βρίσκεται σε κλειστό χώρο ή μέσα σε ντουλάπι.
- Η συσκευή έχει σχεδιαστεί για χρήση σε εσωτερικούς χώρους και σε φυσιολογικές συνθήκες θερμοκρασίας μόνο.
- Προστατεύστε τη συσκευή από την άμεση έκθεση στο ηλιακό φως, την παρατεταμένη επαφή με υγρά και την υγρασία.
- Η συσκευή προορίζεται αυστηρά για οικιακή χρήση. Δεν προορίζεται για χρήση σε κουζίνες προσωπικού καταστημάτων, γραφείων και άλλων εργασιακών περιβαλλόντων, φάρμες, από πελάτες σε ξενοδοχεία, μοτέλ και

άλλα περιβάλλοντα διαμονής ή περιβάλλοντα που προσφέρουν διαμονή και πρωινό.

- Η συσκευή μπορεί να χρησιμοποιηθεί από παιδιά ηλικίας 8 ετών και άνω, εφόσον επιβλέπονται από ενήλικα, τους έχουν δοθεί οδηγίες για την ασφαλή χρήση της συσκευής και γνωρίζουν καλά όλους τους πιθανούς κινδύνους. Ο καθαρισμός και οι διαδικασίες συντήρησης από τον χρήστη δεν πρέπει να εκτελούνται από παιδιά, παρά μόνο αν είναι άνω των 8 ετών και επιβλέπονται από ενήλικα.
- Φροντίστε ώστε η συσκευή και το καλώδιό της να βρίσκονται μακριά από παιδιά μικρότερα των 8 ετών.
- Η συσκευή μπορεί να χρησιμοποιηθεί από άτομα με μειωμένες σωματικές, αισθητηριακές ή νοητικές ικανότητες, ή άτομα με ανεπαρκή εμπειρία ή ανεπαρκείς γνώσεις, υπό την προϋπόθεση ότι θα

επιβλέπονται ή θα έχουν λάβει οδηγίες για την ασφαλή χρήση της και θα κατανοούν τους κινδύνους.

- Τα παιδιά δεν επιτρέπεται να χρησιμοποιούν τη μηχανή ως παιχνίδι.
- Η κατασκευάστρια εταιρεία δεν αναλαμβάνει καμία ευθύνη και η εγγύηση δεν θα ισχύει σε περίπτωση εμπορικής χρήσης, ακατάλληλου χειρισμού ή ακατάλληλης χρήσης της συσκευής, βλάβης που οφείλεται στη χρήση για άλλους σκοπούς, λανθασμένου χειρισμού, επισκευής από μη επαγγελματίες ή αδυναμίας συμμόρφωσης με τις οδηγίες.

Μέτρα προφύλαξης από τον κίνδυνο θανατηφόρας ηλεκτροπληξίας και πυρκαγιάς.

- Σε περίπτωση έκτακτης ανάγκης, αποσυνδέστε άμεσα το βύσμα από την πρίζα.

- Η συσκευή θα πρέπει να συνδέεται σε πρίζα με γείωση που βρίσκεται σε κατάλληλο και εύκολα προσβάσιμο σημείο. Βεβαιωθείτε ότι η τάση της πηγής τροφοδοσίας είναι ίδια με αυτήν που ορίζεται στην ετικέτα τεχνικών χαρακτηριστικών. Η χρήση εσφαλμένης σύνδεσης καθιστά άκυρη την εγγύηση.

Η συσκευή πρέπει να συνδεθεί στο ρεύμα μόνο εφόσον ολοκληρωθεί η εγκατάσταση.

- Μην τραβάτε το καλώδιο πάνω από αιχμηρά άκρα, μην το μαγκώνετε και μην το αφήνετε να κρέμεται.
- Κρατήστε το καλώδιο μακριά από θερμότητα και υγρασία.
-  Σε περίπτωση φθοράς, το καλώδιο ρεύματος θα πρέπει να αντικατασταθεί από την κατασκευάστρια εταιρεία, εξουσιοδοτημένο αντιπρόσωπο σέρβις ή άλλον κατάλληλο επαγγελματία, προκειμένου να αποφευχθούν οι πιθανοί κίνδυνοι.

- Αν το καλώδιο έχει φθαρεί, μην λειτουργήσετε τη συσκευή. Επιστρέψτε τη συσκευή στη Nespresso ή σε εξουσιοδοτημένο αντιπρόσωπό της.
- Αν απαιτείται καλώδιο προέκτασης, χρησιμοποιήστε αποκλειστικά και μόνο γειωμένο καλώδιο με διατομή τουλάχιστον 1,5 mm² ή αντίστοιχη ισχύ εισόδου.
- Για να αποφύγετε τους κινδύνους, μην τοποθετείτε ποτέ τη συσκευή πάνω ή δίπλα σε καυτές επιφάνειες, όπως καλοριφέρ, ηλεκτρικές κουζίνες, φούρνους, συσκευές ανοιχτής φλόγας ή άλλες αντίστοιχες συσκευές.
- Η συσκευή πρέπει να τοποθετείται πάντα σε οριζόντια, σταθερή και ομοίμορφη επιφάνεια. Η επιφάνεια θα πρέπει να αντέχει στη θερμότητα και τα υγρά, όπως το νερό, ο καφές, το καθαριστικό για τα άλατα ή άλλα παρόμοια υγρά.

- Αν δεν πρόκειται να χρησιμοποιήσετε τη συσκευή για μεγάλο χρονικό διάστημα, αποσυνδέστε την από την πρίζα. Για να αποσυνδέσετε τη συσκευή, τραβήξτε το βύσμα και όχι το καλώδιο. Διαφορετικά, μπορεί να προκληθεί βλάβη στο καλώδιο.
- Πριν από τον καθαρισμό ή το σέρβις, αποσυνδέστε το βύσμα από την πρίζα και περιμένετε να κρυώσει η συσκευή.
- Μην ακουμπήσετε ποτέ το καλώδιο με βρεγμένα χέρια.
- Μην βυθίσετε ποτέ τη συσκευή σε νερό ή άλλο υγρό.
- Μην τοποθετήσετε ποτέ τη συσκευή ή μέρος αυτής σε πλυντήριο πιάτων.
- Ο συνδυασμός ηλεκτρικού ρεύματος και νερού είναι επικίνδυνος και μπορεί να προκαλέσει θανατηφόρα ηλεκτροπληξία.
- Μην ανοίξετε τη συσκευή. Η τάση του ρεύματος στο εσωτερικό είναι επικίνδυνη!

- Μην εισαγάγετε κανένα αντικείμενο σε ανοίγματα της συσκευής. Μπορεί να προκληθεί πυρκαγιά ή ηλεκτροπληξία!

Μέτρα προφύλαξης από τον κίνδυνο τραυματισμού κατά τη λειτουργία της συσκευής.

- Αν έχετε προγραμματίσει τη συσκευή για την παρασκευή ποσότητας καφέ που υπερβαίνει τα 150 ml (5 oz), θα πρέπει να περιμένετε 5 λεπτά για να κρυώσει πριν παρασκευάσετε τον επόμενο καφέ για να αποφύγετε τον κίνδυνο υπερθέρμανσης!
- Μην αφήνετε ποτέ τη συσκευή χωρίς επίβλεψη ενώ λειτουργεί.
- Μην χρησιμοποιείτε τη συσκευή, αν έχει παρουσιάσει βλάβη ή δεν λειτουργεί κανονικά. Αποσυνδέστε άμεσα το βύσμα από την πρίζα. Επικοινωνήστε με τη *Nespresso* ή με εξουσιοδοτημένο αντιπρόσωπό της για τον έλεγχο, την επισκευή ή τη ρύθμιση της συσκευής.
- Μια συσκευή που έχει

παρουσιάσει βλάβη μπορεί να προκαλέσει ηλεκτροπληξία, εγκαύματα και πυρκαγιά.

- Κλείνετε πάντα καλά τη λαβή και να μην την ανοίγετε ποτέ ενώ λειτουργεί η συσκευή. Υπάρχει κίνδυνος εγκαύματος.
- Μην βάζετε τα δάχτυλά σας κάτω από το στόμιο εκροής καφέ. Υπάρχει κίνδυνος εγκαύματος.
- Μην βάζετε τα δάχτυλά σας στη θήκη ή στον άξονα τοποθέτησης της κάψουλας. Υπάρχει κίνδυνος τραυματισμού!
- Μην ακουμπάτε τη θήκη κάψουλας αμέσως μετά την παρασκευή καφέ. Υπάρχει κίνδυνος εγκαύματος. Αν η κάψουλα δεν τρυπηθεί από τις λεπίδες, είναι πιθανό να τρέξει νερό γύρω της και να προκληθεί βλάβη στη συσκευή.
- Μην χρησιμοποιείτε ποτέ κατεστραμμένες ή παραμορφωμένες κάψουλες. Αν μπλοκάρει η κάψουλα στη θήκη, απενεργοποιήστε τη μηχανή

- και αποσυνδέστε την από το ρεύμα πριν προχωρήσετε σε οποιαδήποτε άλλη ενέργεια. Καλέστε τη *Nespresso* ή εξουσιοδοτημένο αντιπρόσωπό της.
- Η ακατάλληλη χρήση μπορεί να οδηγήσει σε τραυματισμό.
- Γεμίστε το δοχείο νερού μόνο με φρέσκο πόσιμο νερό.
- Αν δεν πρόκειται να χρησιμοποιήσετε τη συσκευή για μεγάλο χρονικό διάστημα (διακοπές κ.λπ.), αδειάστε το δοχείο νερού.
- Αν δεν χρησιμοποιήσετε τη συσκευή κατά τη διάρκεια του σαββατοκύριακου ή για αντίστοιχο χρονικό διάστημα, αντικαταστήστε το νερό στο δοχείο νερού.
- Για να αποφύγετε τη διαφυγή υγρών στις παρακείμενες επιφάνειες, μην χρησιμοποιήσετε τη συσκευή χωρίς τον δίσκο και τη σχάρα αποστράγγισης.
- Μην χρησιμοποιείτε ισχυρά καθαριστικά ή διαλυτικά. Για να καθαρίσετε την επιφάνεια της συσκευής, χρησιμοποιήστε ένα βρεγμένο πανί και ήπιο καθαριστικό.

- Για τον καθαρισμό της συσκευής θα πρέπει να χρησιμοποιείτε μόνο καθαρά εργαλεία καθαρισμού.
- Μην χρησιμοποιείτε λειαντικά υλικά που μπορούν να προκαλέσουν φθορά στις επιφάνειες του εξοπλισμού.
- Κατά την αφαίρεση της μηχανής από τη συσκευασία της, αφαιρέστε την πλαστική μεμβράνη και πετάξτε την.
- Η συσκευή αυτή έχει σχεδιαστεί για τις κάψουλες καφέ *Nespresso* που διατίθενται αποκλειστικά και μόνο από τη *Nespresso* και τους εξουσιοδοτημένους αντιπροσώπους της.
- Η μηχανή είναι αποκλειστικά σχεδιασμένη για τη χρήση αγελαδινού γάλακτος. Μην χρησιμοποιείτε άλλα προϊόντα / εναλλακτικά γάλατα (γάλα σόγιας, βρώμης ή αμυγδάλου). Κατά συνέπεια, η μηχανή δεν είναι κατάλληλη για άτομα που έχουν δυσανεξία στη λακτόζη ή αλλεργία στο γάλα.
- Όλες οι συσκευές *Nespresso* περνάνε από εξαιρετικά αυστηρούς ελέγχους. Σε επιλεγμένες μονάδες γίνονται

και τυχαίοι έλεγχοι αξιοπιστίας σε φυσιολογικές συνθήκες χρήσης. Οι έλεγχοι αυτοί μπορεί να αφήσουν ενδείξεις προηγούμενης χρήσης.

- Η *Nespresso* διατηρεί το δικαίωμα να τροποποιήσει τις παρεχόμενες οδηγίες χωρίς προηγούμενη ειδοποίηση.
- Η μηχανή περιέχει μαγνήτες.

Αφαλάτωση

Το προϊόν αφαλάτωσης της *Nespresso*, εφόσον χρησιμοποιηθεί σωστά, συμβάλλει στη διασφάλιση της σωστής λειτουργίας της μηχανής για όλη τη διάρκεια ζωής της και, παράλληλα, διασφαλίζει ότι ο καφές που απολαμβάνετε θα είναι εξίσου ποιοτικός όπως και την πρώτη ημέρα χρήσης της μηχανής.

ΦΥΛΑΞΤΕ ΑΥΤΕΣ ΤΙΣ ΟΔΗΓΙΕΣ

Σε περίπτωση πώλησης της συσκευής, μεταβιβάστε τις οδηγίες στον επόμενο χρήστη. Το παρόν εγχειρίδιο χρήσης διατίθεται και σε μορφή PDF στον ιστότοπο nespresso.com

Stručný popis přístroje / Επισκόπηση μηχανής

CZ

GR

Tlačítko napájení
Κουμπί λειτουργίας

LCD dotyková obrazovka
Οθόνη αφής LCD

Páka pro vložení kapsle
Μοχλός εισαγωγής κάψουλας

Nádoba na kapsle
Δοχείο για κάψουλες

Odnímatelný držák šálků
Αναδιπλούμενο στήριγμα φλιτζανιού

Odnímatelná odkapávací mřížka
Αφαιρούμενη σχάρα αποστράγγισης

Usměrňovač odkapávací nádoby
Διάφραγμα δίσκου αποστράγγισης

Odnímatelná odkapávací nádoba s ukazatelem plnosti
Αφαιρούμενος δίσκος αποστράγγισης με ένδειξη γεμίσματος

Jednoduché čistitelná parní tryska
Ακροφύσιο ατμού με εύκολο καθαρισμό

Senzor teploty nádoby na mléko
Αισθητήρας θερμοκρασίας κανάτας γάλακτος

Nádoba na mléko
Κανάτα γάλακτος

Nádoba na vodu a víko
Δοχείο νερού και καπάκι

Odnímatelný nástroj pro čištění
Αφαιρούμενη ακίδα καθαρισμού

Tlačítko napájení
Stisknutím přístroj zapnete/vypnete
Κουμπί λειτουργίας
Πατήστε το για να ενεργοποιήσετε / απενεργοποιήσετε τη μηχανή

LCD dotyková obrazovka
– K navigaci potáhněte prstem
– Výběr provedete klepnutím
Οθόνη αφής LCD
- Σύρετε για να περιηγηθείτε
- Πατήστε για να κάνετε μια επιλογή

Πřed prvním použitím / Πρώτη χρήση

i Před použitím si pečlivě přečtěte a následně bezpečně zlikvidujte veškeré obalové materiály nebo propagační štítky, které jsou k přístroji přiloženy.

Διαβάστε τις πληροφορίες που αναγράφονται στα υλικά συσκευασίας ή στις διαφημιστικές ετικέτες που είναι επικολλημένες στη μηχανή πριν αρχίσετε να τη χρησιμοποιείτε. Έπειτα, απορρίψτε με ασφαλή τρόπο τα υλικά συσκευασίας και τις ετικέτες.

i **Nejdříve si přečtěte bezpečnostní pokyny**, vyhněte se tak riziku zásahu elektrickým proudem a požáru.

Διαβάστε τα σημαντικά μέτρα προφύλαξης για να αποφύγετε τον κίνδυνο θανατηφόρας ηλεκτροπληξίας ή πυρκαγιάς.

1 Zapojte přístroj do elektrické zásuvky.

Συνδέστε τη μηχανή στην πρίζα.



2 Stisknutím tlačítka napájení přístroj zapnete.

Ενεργοποιήστε τη μηχανή πατώντας το κουμπί λειτουργίας.



3 Klepnutím vyberte svůj jazyk.

Πατήστε για να επιλέξετε τη γλώσσα που θέλετε.



4 Při nastavení zařízení postupujte podle pokynů na obrazovce.

První cyklus použití je vypláchnutí přístroje a příprava ohřívacího systému.

Ακολουθήστε τις οδηγίες στην οθόνη για να ρυθμίσετε τη συσκευή.

Ο πρώτος κύκλος χρήσης γίνεται για να ξεπλυθεί η μηχανή και να προετοιμαστεί κατάλληλα το σύστημα θέρμανσης.



5 Postupujte podle průvodce rychlým spuštěním na obrazovce.

Tvrdość vody lze nastavit ručně nebo lze použít výchozí nastavení. Nastavení lze upravit v nabídce.

Ακολουθήστε τον Οδηγό γρήγορης έναρξης που εμφανίζεται στην οθόνη. Μπορείτε να ορίσετε την τιμή σκληρότητας νερού που θέλετε ή να χρησιμοποιήσετε την προεπιλεγμένη ρύθμιση. Η προσαρμογή της ρύθμισης γίνεται από το μενού.



6 Chcete-li přístroj vypnout, stiskněte tlačítko napájení. Vypnutím přístroje lze přerušit jakýkoli nápojový recept.

Για να απενεργοποιήσετε τη μηχανή, πατήστε το κουμπί λειτουργίας. Μπορείτε να διακόψετε την παρασκευή οποιασδήποτε συνταγής ροφήματος απενεργοποιώντας τη συσκευή.



Nabídka nápojů Μενού ροφημάτων

NABÍDKA MENOY



Horká voda
Klepnutím lze ručně spustit a zastavit. Max. 200 ml

Ζεστό νερό
Πατήστε για μη αυτόματη έναρξη και διακοπή. Μέγ. 200 mls (6,5 fl. oz)

Potáhováním prstem nahoru nebo dolů na dotýkavé obrazovce lze procházet nabídku.

Σύρετε το δάχτυλό σας προς τα πάνω ή προς τα κάτω στην οθόνη αφήζ για να περιηγηθείτε στο μενού.

Klepnutím na obrazovku lze provést výběr.

Πατήστε στην οθόνη για να κάνετε την επιλογή που θέλετε.

Potvrzení nápoje Επιβεβαίωση ροφήματος

Konec Έξοδος

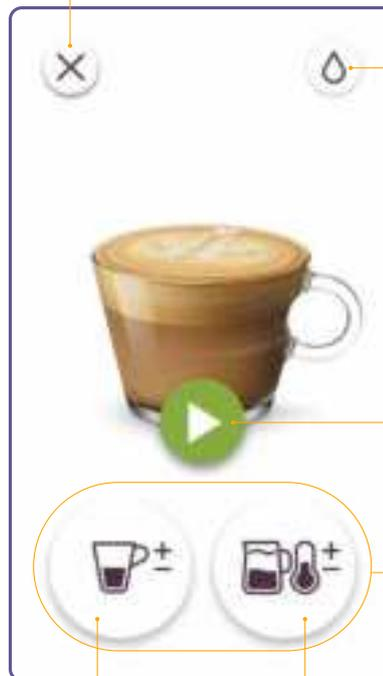

Horká voda
Ζεστό νερό

Stačí klepnout
Πατήστε για έναρξη

Úpravu nápoje
Ρυθμίσεις ροφημάτων

Nastavení kávy
Ρυθμίσεις καφέ

Nastavení mléka
Ρυθμίσεις γάλακτος

Prizpůsobení nápoju / Ρυθμίσεις ροφημάτων

Úprava množství kávy Προσαρμογή ποσότητας καφέ



Úprava množství mléčné pěny Προσαρμογή επιπέδου αφρούγαλατος



Úprava teploty mléka Προσαρμογή θερμοκρασίας γάλακτος



1 Posunutím kroužku nahoru nebo dolů provedte úpravu.

Výchozí nastavení pro nápoj představuje zářez na panelu.

Σύρετε τον κύκλο προς τα πάνω ή προς τα κάτω για να προσαρμόσετε τη ρύθμιση.

Η ένδειξη που υπάρχει στην μπάρα αντιστοιχεί στην προεπιλεγμένη ρύθμιση για τα ροφήματα.

2 Klepnutím na + uložíte nastavení vlastního nápoje. Vlastní nápoj se zobrazí v nabídce nápojů.

Πατήστε + για να αποθηκεύσετε την προσαρμοσμένη ρύθμιση ροφήματος.

Το προσαρμοσμένο ρόφημα θα εμφανιστεί στο μενού ροφημάτων.

Προετοιμασία καφέ με γάλα / Παρασκευή καφέ με γάλα

Νατέκάνι πάρογε Εκροή ροφήματος

Κονεc
Έξοδοc



Νατέκάνι κάφυ
Εκροή καφέ

Νατέκάνι μλέκα
Εκροή γάλακτοc

Εκτραηování κάφυ
α εμυλζιφικακε μλέκα
ce zahájí současně.
**Νατέκάνι κάφυ
α μλέκα ce zastaví
automaticky.**
K zastavení lze použít
i klepnutí na ikonu.

**Η εκροή του
καφέ και η
επεξεργασία
του γάλακτοc
ξεκινάνε
ταυτόχρονα.**

Η εκροή του καφέ
και του γάλακτοc
θα σταματήσει
αυτόματα.

Νάρογ πρῑπαρευν Ολοκλήρωση ροφήματοc

Κονεc
Έξοδοc



Πρῑδάνι κάφυ

(vlozte novou kapsli a proveďte extrakci znovu)

Προσθήκη καφέ

(τοποθετήστε νέα κάψουλα για να επαναλάβετε τη διαδικασία)

Ηορκά वोδα
Klepnutím lze
ručně spustit
a zastavit.

**Η εκροή
του καφέ θα
σταματήσει
αυτόματα.**

**Μλέκο
πρῑπαρευνο
Ολοκλήρωση
γάλακτοc**

Ikony Ikoonid



Další
Επόμενο



Zpět
Επιστροφή



Zavřít
Κλείσιμο



Přeskočit
Παράλειψη



Uložit aktualizaci
Ενημέρωση και
αποθήκευση



Nabídka
Μενού



Informace
Πληροφορίες



Uložit
Αποθήκευση



Odstranit
Διαγραφή

Προετοιμασία καφέ χωρίς γάλα / Παρασκευή σκέτου καφέ

Potvrzení nápoje
Επιβεβαίωση ροφήματος

Konec
Έξοδος

Horká voda
Ζεστό νερό



Nastavení kávy
Ρυθμίσεις καφέ

Natékání nápoje
Εκροή ροφήματος

Konec
Έξοδος



Natékání kávy
Εκροή καφέ

Nápoj připraven
Ολοκλήρωση ροφήματος

Konec
Έξοδος

Horká voda
Ζεστό νερό



Přidání kávy
Προσθήκη καφέ
(vložit novou kapsli a provést extrakci znovu)

(τοποθετήστε νέα κάψουλα για να επαναλάβετε τη διαδικασία)

Natékání kávy se zastaví automaticky.
Κε zastavení lze použít i klepnutí na ikonu.
Η εκροή του καφέ θα σταματήσει αυτόματα.
Εναλλακτικά, πατήστε το εικονίδιο για να διακόψετε τη διαδικασία.

Τύπος προ ρύθριανυ κάνυ / Συμβουλές για την παρασκευή καφέ

CZ

GR

i Pro zajištění hygienických podmínek se důrazně doporučuje nepoužívat použité kapsle znovu.
Για τη διασφάλιση των κατάλληλων συνθηκών υγιεινής, συνιστάται να μην χρησιμοποιείτε πάνω από μία φορά τις κάψουλες.

i Pro optimální mléčnou pěnu používejte plnotučné nebo polotučné odstředěné UHT nebo pasterizované chlazené mléko při teplotě přibližně 4–6 °C.
Για βέλτιστο αποτέλεσμα αφρού γάλακτος, χρησιμοποιήστε πλήρες ή ημι-αποβουτυρωμένο UHT ή παστεριωμένο γάλα σε θερμοκρασία ψύξης (περίπου 4-6 °C / 39-43 °F).



U menších šálků použijte držák šálků.
Για τα μικρότερα φλιτζάνια, χρησιμοποιήστε το ειδικό στήριγμα.

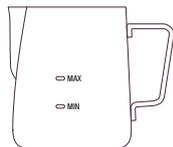

Použijte pouze nádobu na mléko určenou pro emulzifikační mléka.
Για το αφρόγαλα, χρησιμοποιήστε μόνο την παρεχόμενη κανάτα γάλακτος.

⚠ Pozor: Nenaplňujte nádobu na mléko nad maximální úroveň označenou na vnitřní a vnější straně nádoby.
 Προσοχή: Μην γεμίζετε την κανάτα γάλακτος πάνω από το μέγιστο όριο που επισημαίνεται στο εσωτερικό και στο εξωτερικό της κανάτας.



Při emulzifikaci mléka vždy zkontrolujte, zda je nádoba na mléko umístěna na senzoru teploty odkapávací nádoby.
Να βεβαιώνεστε πάντα ότι η κανάτα γάλακτος είναι τοποθετημένη στον αισθητήρα θερμοκρασίας του δίσκου αποστράγγισης κατά την επεξεργασία του γάλακτος.

Úprava pro kávoné nápoje bez mléka / s mlékem

Προσαρμογή σκέτους καφέ / ροφημάτων καφέ με γάλα

Κάνα bez mléka Σκέτος καφέ	Μνοζστί κάνυ Ποσότητα καφέ	Κάνα s mlékem Καφέs με γάλα	Νastavení Ρυθμίσεις	Μνοζστί mléka Επίπεδο γάλακτος	Latte Macchiato Latte Macchiato
Ristretto Ristretto	10 až 30 ml / 0,35–1 obj. unci Από 10 έως 30 ml / 0,35 - 1 fl.oz	Μνοζστί κάνυ Ποσότητα καφέ	7 úrovní v rozsahu 15 až 130 ml 7 επίπεδα, από 15 έως 130 ml / 0,5 - 4,4 fl. oz	Flat White Flat White	Min Ελάχ.
Espresso Espresso	30 až 70 ml Από 30 έως 70 ml / 1 - 2,3 fl.oz	Μνοζστί horké vody Ποσότητα ζεστού νερού	7 úrovní v rozsahu 50 až 200 ml 7 επίπεδα, από 50 έως 200 ml / 1,7 - 6,8 fl.oz	Café Latte Café Latte	Min Ελάχ.
Lungo Lungo	70 až 130 ml 70 kuni 130 ml / 2,3 - 4,4 fl oz	Τεplota mléka Θερμοκρασία γάλακτος	11 úrovní v rozsahu 50 až 76 °C 11 επίπεδα, από 50° έως 76°C / 122° έως 169°F	Cappuccino Cappuccino	Min Ελάχ.
		Μλέčná pěna Αφρόγαλα	8 úrovní v rozsahu 2 až 30 mm 8 επίπεδα, από 2 έως 30 mm	Latte Macchiato	Min Ελάχ.

- i** Při čištění nepoužívejte silné a abrazivní čisticí prostředky, houby nebo rozpouštědla. Nikdy nevkládejte přístroj či jeho části do myčky nádobí.
Μην χρησιμοποιείτε ισχυρά ή λειαντικά διαλύματα, σφουγγάρια ή καθαριστικά σε μορφή κρέμας για τον καθαρισμό της μηχανής. Μην τοποθετείτε τα εξαρτήματα της μηχανής στο πλυντήριο πιάτων.
- i** Nikdy neponožujte přístroj ani jeho části do vody ani jiné tekutiny.
Μην βυθίζετε ποτέ τη συσκευή ή οποιοδήποτε μέρος αυτής σε νερό ή άλλο υγρό.

- 1**  V nabídce vyberte možnost Očištění parní trysky a postupujte podle pokynů na obrazovce.
Επιλέξτε “Καθαρισμός ακροφύσιου ατμού” από το ΜΕΝΟΥ και ακολουθήστε τα βήματα που εμφανίζονται στην οθόνη.

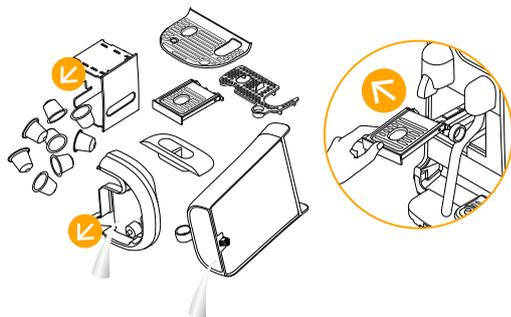

- 2** Každý den vyprázdněte odkapávací nádobu a nádobu na kapsle. Vyjměte a vyčistěte držák šálku a ořete vnitřek přístroje. Vyjměte nádobu na vodu, vyčistěte ji čisticím prostředkem bez zápachu a opláchněte ji teplou vodou.

Αδειάζετε καθημερινά τον δίσκο αποστράγγισης και το δοχείο για τις κάψουλες. Αφαιρέστε και καθαρίστε το στήριγμα φλιτζανιών και σκουπίστε το εσωτερικό της μηχανής. Αφαιρέστε και καθαρίστε το δοχείο νερού με άοσμο απορρυπαντικό και ξεπλύνετε το με ζεστό νερό.



- 3** Opláchněte a osušte nádobu na mléko po každém použití. V případě potřeby použijte jemný čisticí prostředek.

Ξεπλύνετε και στεγνώστε την κανάτα γάλακτος μετά από κάθε χρήση. Αν είναι απαραίτητο, χρησιμοποιήστε ήπιο απορρυπαντικό.



- 4** Osušte všechny části měkkým čistým hadříkem a přístroj znovu sestavte. Čistěte pravidelně výpraskový a přístroj čistým navlhčeným hadříkem.

Στεγνώστε όλα τα εξαρτήματα με ένα καθαρό, μαλακό πανί και τοποθετήστε τα στη θέση τους. Σκουπίζετε τακτικά το στόμιο εκροής καφέ και τη μηχανή με ένα καθαρό, νωπό πανί.

Klepnutím provedte výběr a postupujte podle pokynů na řádek obrazovce.



Očištění parní trysky

Používá se denně k vyčištění cest pro páru, parní trysky a k zabránění ucpání.



Vypláchnutí parní trysky

Používá se podle potřeby k odstranění případných ucpání, ke kterým může docházet v parní trysce.



Odstranění vodního kamene

Odebere veškerý nahromaděný vodní kámen. Viz pokyny pro odstranění vodního kamene na následující stránce.



Tvrdost vody

Obnoví úroveň tvrdosti vody.



Cyklus vypláchnutí

Pokud přístroj nebyl po delší dobu používán.



Cyklus vyprázdnění

Při skladování přístroje po dobu, kdy se nepoužívá, nebo jako ochrana před mrazem.



Průvodce rychlým spuštěním

Zobrazí znovu průvodce rychlým spuštěním.



Jazyk

Změní jazykové nastavení přístroje.



Obnovení výrobního nastavení

Vymaže všechna nastavení a vrátí přístroj do výrobního nastavení.

Πατήστε για να κάνετε μια επιλογή και ακολουθήστε τις οδηγίες που εμφανίζονται στην οθόνη.



Καθαρισμός ακροφύσιου ατμού

Εκτελείτε καθημερινά αυτή τη λειτουργία για να καθαρίζετε τις διαδρομές και το ακροφύσιο ατμού, και να αποφεύγετε τις εμπλοκές.



Πλύσιμο ακροφύσιου ατμού

Χρησιμοποιήστε αυτή τη λειτουργία όποτε είναι απαραίτητο για την αποκατάσταση εμπλοκών που μπορεί να παρουσιαστούν στο ακροφύσιο ατμού.



Αφαλάτωση

Αφαιρέστε τα άλατα που έχουν συσσωρευτεί. Ανατρέξτε στις οδηγίες αφαλάτωσης στην επόμενη σελίδα.



Σκληρότητα νερού

Ρυθμίστε το επίπεδο σκληρότητας νερού.



Κύκλος πλυσίματος

Χρησιμοποιήστε αυτή τη λειτουργία, αν δεν έχετε χρησιμοποιήσει τη μηχανή για μεγάλο χρονικό διάστημα.



Κύκλος αδειάσματος

Χρησιμοποιήστε αυτή τη λειτουργία, αν δεν πρόκειται να χρησιμοποιήσετε τη μηχανή για μεγάλο διάστημα ή για λόγους προστασίας από τον παγετό.



Οδηγός γρήγορης έναρξης

Δείτε ξανά τον Οδηγό γρήγορης έναρξης.



Γλώσσα

Αλλάξτε τη γλώσσα της μηχανής.



Επαναφορά εργοστασιακών ρυθμίσεων

Διαγράφει όλες τις ρυθμίσεις και επαναφέρει τη μηχανή στις εργοστασιακές ρυθμίσεις.

Odstranění vodního kamene / Αφαλάτωση



Doba trvání přibližně 15 minut.
Διάρκεια περίπου 15 λεπτά.



Přečtěte si důležité informace o ochraně při použití sady pro odstranění vodního kamene a vyhledejte frekvenci pro její použití v tabulce. Roztok pro odstranění vodního kamene může být škodlivý. Vyhněte se kontaktu s očima, pokožkou a jakýmkoli povrchem. Nikdy nepoužívejte jiný produkt než sadu pro odstranění vodního kamene od společnosti *Nespresso*, aby nedošlo k poškození vašeho přístroje. Následující tabulka Vám na základě tvrdosti vody ukáže, jak často je potřeba provést odstranění vodního kamene, aby přístroj fungoval optimálně. Pokud máte nějaké další dotazy ohledně odstranění vodního kamene, kontaktujte společnost *Nespresso*.

Διαβάστε τα σημαντικά μέτρα προφύλαξης που αναγράφονται στο πακέτο του προϊόντος αφαλάτωσης και ανατρέξτε στον πίνακα για πληροφορίες σχετικά με τη συχνότητα χρήσης. Το διάλυμα αφαλάτωσης μπορεί να είναι επιβλαβές. Αποφύγετε την επαφή με τα μάτια, το δέρμα και τις επιφάνειες.

Gια να αποφύγετε την πρόκληση βλάβης στη μηχανή, μην χρησιμοποιήσετε κανένα άλλο προϊόν εκτός από το κιτ αφαλάτωσης της *Nespresso*. Ο παρακάτω πίνακας δείχνει τη συχνότητα αφαλάτωσης που απαιτείται για τη βέλτιστη απόδοση της μηχανής με βάση τη σκληρότητα του νερού. Αν έχετε περαιτέρω ερωτήσεις σχετικά με την αφαλάτωση, επικοινωνήστε με τη *Nespresso*.

Odstranění vodního kamene: Odebere nahromaděný vodní kámen, zajišťuje zachování chuti kávy a zabraňuje poškození přístroje. Frekvence bude záviset na tvrdosti vody a na využívání. Odstranění vodního kamene provede po zobrazení výzvy na obrazovce. Pokud se cyklus pro odstranění vodního kamene neprovede po 30 dalších použitích, přístroj vám další používání neumožní. Odpočítávání „uzamčení“ Vás upozorňuje na počet zbývajících použití, než se další používání znemožní.

Αφαλάτωση: Αφαιρεί τα συσσωρευμένα άλατα, διατηρεί τη γεύση του καφέ και αποτρέπει την πρόκληση βλάβης στη μηχανή. Η συχνότητα εξαρτάται από τη σκληρότητα του νερού και τη χρήση. Εκτελέστε τη διαδικασία αφαλάτωσης όταν εμφανιστεί το σχετικό μήνυμα στην οθόνη. Η μηχανή θα σταματήσει να λειτουργεί, αν δεν εκτελεστεί ο κύκλος αφαλάτωσης μετά από 30 χρήσεις. Στην οθόνη θα εμφανιστεί μια αντίστροφη μέτρηση «κλειδώματος» που θα σας ειδοποιήσει για τον αριθμό των χρήσεων που απομένουν μέχρι να διακοπεί η χρήση.



ΠΡΕJDĚTE DO NABÍDKY

a vyberte možnost pro odstranění vodního kamene.
Postupujte podle pokynů na obrazovce.



Πηγαίνετε στο μενού

και επιλέξτε “Αφαλάτωση”. Ακολουθήστε τις οδηγίες που εμφανίζονται στην οθόνη.

Úroveň tvrdosti vody / Επίπεδα σκληρότητας νερού

Tvrđost vody / Σκληρότητα νερού

Proved'te odstranění vodního kamene po: / Αφαλάτωση μετά από

	App.	fH	dH	CaCO ₃	(40 ml)	
	Level 0	<5	<3	< 50 mg/l	2 200	fH Francouzská stupnice / Γαλλική μονάδα
	Level 1	>7	>4	> 70 mg/l	1 600	dH Německá stupnice / Γερμανική μονάδα
	Level 2	>13	>7	> 130 mg/l	1 100	CaCO ₃ Uhlíčan vápenatý / Ανθρακικό ασβέστιο
	Level 3	>25	>14	> 250 mg/l	800	
	Level 4	>38	>21	> 380 mg/l	600	

Obrazovka/tlačítka nesvíí.	<ul style="list-style-type: none"> - Přístroj se automaticky vypnul. - Stisknutím napájecího tlačítka přístroj zapněte. 	<ul style="list-style-type: none"> - Zkontrolujte elektrický rozvod, zástrčku, napětí a pojistky.
Není pára nebo horká voda.	<ul style="list-style-type: none"> - Přístroj je vypnutý. Stisknutím napájecího tlačítka přístroj zapněte. 	<ul style="list-style-type: none"> - Zkontrolujte elektrický rozvod, zástrčku, napětí a pojistky.
Není káva, není voda, neobvyklý tok kávy.	<ul style="list-style-type: none"> - Zkontrolujte, zda je nádoba na vodu správně umístěna. Pokud je prázdná, naplňte ji čerstvou pitnou vodou. 	<ul style="list-style-type: none"> - Proveďte u přístroje odstranění vodního kamene, je-li třeba.
Káva není dostatečně horká.	<ul style="list-style-type: none"> - Předehřejte šálek pomocí tlačítka pro horkou vodu. 	<ul style="list-style-type: none"> - Proveďte u přístroje odstranění vodního kamene, je-li třeba.
Páka pro kapsli se zcela nezavírá.	<ul style="list-style-type: none"> - Vyprázdněte nádobu na kapsle. 	<ul style="list-style-type: none"> - Zkontrolujte, zda kapsle nejsou uvnitř přístroje zablokovány. (Poznámka: nevkládejte prsty dovnitř přístroje) - Pokud problém přetrvává, kontaktujte společnost <i>Nespresso</i>.
Netěsnost (voda pod přístrojem).	<ul style="list-style-type: none"> - Vyprázdněte odkapávací nádobu, pokud je plná. - Zkontrolujte, zda je odkapávací nádoba pevně vložena. 	<ul style="list-style-type: none"> - Pokud problém přetrvává, kontaktujte společnost <i>Nespresso</i>.
Žádný tok kávy, voda jde přímo do nádoby na kapsle (i když je kapsle vložena).	<ul style="list-style-type: none"> - Ujistěte se, že je páka pro kapsli zavřená. 	<ul style="list-style-type: none"> - Vyprázdněte nádobu na kapsle a zkontrolujte, zda není nějaká kapsle zablokována uvnitř přístroje. (Poznámka: nevkládejte prsty dovnitř přístroje) Pokud problém přetrvává, kontaktujte společnost <i>Nespresso</i>.
Obrazovka je matná a těžko čitelná.	<ul style="list-style-type: none"> - Jas obrazovky je nastaven na nízkou hodnotu. - Stisknutím napájecího tlačítka přístroj zapněte. 	<ul style="list-style-type: none"> - Upravte nastavení jasu obrazovky. Přejděte do nabídky a vyberte možnost Jas obrazovky.
Na obrazovce zůstává výzva k naplnění nádoby na vodu (nádoba na vodu je plná).	<ul style="list-style-type: none"> - Zkontrolujte, zda je nádoba na vodu správně umístěna. 	<ul style="list-style-type: none"> - Pokud problém přetrvává, kontaktujte společnost <i>Nespresso</i>.
Zobrazuje se upozornění, že je potřeba provést odstranění vodního kamene.	<ul style="list-style-type: none"> - Proveďte u přístroje odstranění vodního kamene. 	<ul style="list-style-type: none"> - Přejděte do nabídky a vyberte možnost Odstranit vodní kámen. Postupujte podle pokynů na obrazovce.
Přístroj je zapnutý, ale přestal fungovat.	<ul style="list-style-type: none"> - Stisknutím napájecího tlačítka přístroj vypněte. - Počkejte 60 minut a stisknutím napájecího tlačítka přístroj zapněte. 	<ul style="list-style-type: none"> - Pokud problém přetrvává, kontaktujte společnost <i>Nespresso</i>.
Dotyková obrazovka nefunguje.	<ul style="list-style-type: none"> - Stisknutím napájecího tlačítka přístroj vypněte. Stisknutím napájecího tlačítka znovu přístroj zapněte. 	<ul style="list-style-type: none"> - Pokud problém přetrvává, kontaktujte společnost <i>Nespresso</i>.
Dotyková obrazovka je v režimu použití v prodejně.	<ul style="list-style-type: none"> - Pokud chcete ukončit režim použití v prodejně, stisknutím napájecího tlačítka přístroj vypněte. Dalším stisknutím napájecího tlačítka přístroj zapněte. 	

CZ Řešení problémů s přípravou mléčné pěny

Parní cyklus pro mléko se nespustí.	<ul style="list-style-type: none">- Zkontrolujte, zda je nádoba na vodu správně umístěna. Pokud je prázdná, naplňte ji čerstvou pitnou vodou.- Zkontrolujte, zda parní špička není ucpaná, a ujistěte se, že je tryska skloněna.	
Kvalita pěny není na standardní úrovni.	<ul style="list-style-type: none">- Pro optimální mléčnou pěnu používejte plnotučné nebo polotučné odstředěné UHT nebo pasterizované chlazené mléko při teplotě přibližně 4–6 ° C. Lepšího výsledku byste měli dosáhnout při použití nově otevřeného mléka.- Zkontrolujte nastavení mléčné pěny.	<ul style="list-style-type: none">- Použijte dodanou nádobu na mléko.- Po každém použití očistěte nádobu na mléko i parní trysku.- Proveďte cyklus čištění parní trysky. Přejděte do nabídky a vyberte možnost Očištění parní trysky, postupujte podle pokynů na obrazovce.
Pára je velmi kapalná.	<ul style="list-style-type: none">- Použijte čerstvou pitnou vodu. Nepoužívejte vysoce filtrovanou, demineralizovanou nebo destilovanou vodu.	
Mléko přetéká.	<ul style="list-style-type: none">- Naplňte nádobu správným množstvím mléka. Nenaplňujte nádobu nad úroveň MAX (maximum).- Minimální a maximální úrovně jsou označeny na vnitřní a vnější straně nádoby.	<ul style="list-style-type: none">- Abyste zastavili přetékání, snižte počáteční množství mléka nebo velikost pěny. Použitá možnost se liší v závislosti na typu mléka.
Teplota mléka je příliš vysoká.	<ul style="list-style-type: none">- Použijte dodanou nádobu na mléko.- Zkontrolujte, zda je nádoba na mléko správně umístěna na senzoru teploty nádoby na mléko v odkapávací nádobě.- Zkontrolujte, zda je senzor teploty v odkapávací nádobě suchý a čistý.	<ul style="list-style-type: none">- Nastavte teplotu mléka na nižší hodnotu.
Teplota mléka není dostatečně vysoká.	<ul style="list-style-type: none">- Přehřejte šálek.- Použijte dodanou nádobu na mléko.- Zkontrolujte, zda je nádoba na mléko umístěna na senzoru teploty v odkapávací nádobě.	<ul style="list-style-type: none">- Nastavte teplotu mléka na vyšší hodnotu.- Zkontrolujte, zda parní špička není ucpaná.
Zobrazuje se upozornění, že je potřeba provést očištění parní trysky.	<ul style="list-style-type: none">- Proveďte očištění parní trysky.	<ul style="list-style-type: none">- Přejděte do nabídky a vyberte možnost Očištění parní trysky. Postupujte podle pokynů na obrazovce.

Επίλυση προβλημάτων

Δεν ανάβει η οθόνη ή δεν ανάβουν τα κουμπιά.	<ul style="list-style-type: none">- Η μηχανή απενεργοποιείται αυτόματα.- Πατήστε το κουμπί λειτουργίας για να ενεργοποιήσετε τη μηχανή.	<ul style="list-style-type: none">- Ελέγξτε την πρίζα, το φως, την τάση και την ασφάλεια.
Δεν παράγεται ατμός ή ζεστό νερό.	<ul style="list-style-type: none">- Η μηχανή είναι απενεργοποιημένη. Πατήστε το κουμπί λειτουργίας για να ενεργοποιήσετε τη μηχανή.	<ul style="list-style-type: none">- Ελέγξτε την πρίζα, το φως, την τάση και την ασφάλεια.
Δεν βγαίνει καφές ή νερό, ή η εκροή καφέ δεν είναι κανονική.	<ul style="list-style-type: none">- Ελέγξτε αν είναι σωστά τοποθετημένο το δοχείο νερού. Αν είναι άδειο, γεμίστε το με φρέσκο πόσιμο νερό.	<ul style="list-style-type: none">- Κάντε αφαλάτωση της μηχανής, αν είναι απαραίτητο.
Ο καφές δεν είναι αρκετά ζεστός.	<ul style="list-style-type: none">- Προθερμάνετε το φλιτζάνι χρησιμοποιώντας τα κουμπιά ζεστού νερού.	<ul style="list-style-type: none">- Κάντε αφαλάτωση της μηχανής, αν είναι απαραίτητο.
“Ο μοχλός τοποθέτησης της κάψουλας δεν κλείνει εντελώς.”	<ul style="list-style-type: none">- Αδειάστε το δοχείο για τις κάψουλες.	<ul style="list-style-type: none">- Ελέγξτε ότι οι κάψουλες δεν έχουν κολλήσει στο εσωτερικό της μηχανής. (Σημείωση: Μην βάλετε τα δάχτυλά σας μέσα στη μηχανή.)
Υπάρχει διαρροή (νερό κάτω τη μηχανή).	<ul style="list-style-type: none">- Αδειάστε τον δίσκο αποστράγγισης, εάν είναι γεμάτος.- Ελέγξτε ότι ο δίσκος αποστράγγισης είναι σωστά τοποθετημένος.	<ul style="list-style-type: none">- Αν δεν λυθεί το πρόβλημα, καλέστε τη <i>Nespresso</i>.
Δεν βγαίνει καφές, το νερό πηγαίνει κατευθείαν μέσα στη θήκη για τις κάψουλες (παρότι έχει τοποθετηθεί κάψουλα).	<ul style="list-style-type: none">- Βεβαιωθείτε ότι ο μοχλός τοποθέτησης της κάψουλας είναι κλειστός.	<ul style="list-style-type: none">- Αδειάστε τη θήκη για τις κάψουλες και βεβαιωθείτε ότι δεν έχει κολλήσει κάποια κάψουλα στο εσωτερικό της μηχανής. (ΣΗΜΕΙΩΣΗ: Μην βάλετε τα δάχτυλά σας μέσα στη μηχανή.) Αν δεν λυθεί το πρόβλημα, καλέστε τη <i>Nespresso</i>.
Η οθόνη είναι σκοτεινή και δυσανάγνωστη.	<ul style="list-style-type: none">- Η ρύθμιση φωτεινότητας της οθόνης έχει οριστεί σε χαμηλή τιμή.- Πατήστε το κουμπί λειτουργίας για να ενεργοποιήσετε τη μηχανή.	<ul style="list-style-type: none">- Προσαρμόστε τη ρύθμιση φωτεινότητας της οθόνης. Πηγαίνετε στο μενού και επιλέξτε “Φωτεινότητα οθόνης.”
Το μήνυμα “Γεμίστε το δοχείο νερού” παραμένει στην οθόνη (ενώ το δοχείο νερού είναι γεμάτο).	<ul style="list-style-type: none">- Ελέγξτε αν το δοχείο νερού είναι σωστά τοποθετημένο.	<ul style="list-style-type: none">- Αν δεν λυθεί το πρόβλημα, καλέστε τη <i>Nespresso</i>.
Εμφανίζεται ειδοποίηση αφαλάτωσης.	<ul style="list-style-type: none">- Κάντε αφαλάτωση της μηχανής.	<ul style="list-style-type: none">- Πηγαίνετε στο μενού και επιλέξτε “Αφαλάτωση”. Ακολουθήστε τα μηνύματα προτροπής που εμφανίζονται στην οθόνη.
Η μηχανή είναι ενεργοποιημένη αλλά δεν λειτουργεί.	<ul style="list-style-type: none">- Πατήστε το κουμπί λειτουργίας για να απενεργοποιήσετε τη μηχανή.- Περιμένετε 60 λεπτά και έπειτα πατήστε το κουμπί λειτουργίας για να ενεργοποιήσετε τη μηχανή.	<ul style="list-style-type: none">- Αν δεν λυθεί το πρόβλημα, καλέστε τη <i>Nespresso</i>.
Η οθόνη αφής δεν λειτουργεί.	<ul style="list-style-type: none">- Πατήστε το κουμπί λειτουργίας για να απενεργοποιήσετε τη μηχανή. Πατήστε ξανά το κουμπί λειτουργίας για να ενεργοποιήσετε τη μηχανή.	<ul style="list-style-type: none">- Αν δεν λυθεί το πρόβλημα, καλέστε τη <i>Nespresso</i>.
Η οθόνη αφής είναι σε λειτουργία αποθήκευσης.	<ul style="list-style-type: none">- Για να πραγματοποιήσετε έξοδο από τη λειτουργία αποθήκευσης, πατήστε το κουμπί λειτουργίας για να απενεργοποιήσετε τη μηχανή. Πατήστε ξανά το κουμπί λειτουργίας για να ενεργοποιήσετε τη μηχανή.	

Επίλυση προβλημάτων με την παρασκευή αφρογάλατος

Ο κύκλος παραγωγής ατμού για την παρασκευή αφρογάλατος δεν ξεκινά.

- Ο κύκλος παραγωγής ατμού για την παρασκευή αφρογάλατος δεν ξεκινά.
- Ελέγξτε αν είναι σωστά τοποθετημένο το δοχείο νερού. Αν είναι άδειο, γεμίστε το με φρέσκο πόσιμο νερό.

Το αφρόγαλα δεν έχει την αναμενόμενη ποιότητα.

- Για βέλτιστο αποτέλεσμα αφρού γάλακτος, χρησιμοποιήστε πλήρες ή ημι-αποβουτυρωμένο UHT ή παστεριωμένο γάλα σε θερμοκρασία ψύξης (περίπου 4-6 ° C / 39-43 ° F). Για καλύτερα αποτελέσματα, χρησιμοποιήστε γάλα που έχετε ανοίξει πρόσφατα.
- Ελέγξτε τη ρύθμιση για το αφρόγαλα.
- Χρησιμοποιήστε την παρεχόμενη κανάτα γάλακτος.
- Φροντίστε να καθαρίζετε την κανάτα γάλακτος και το ακροφύσιο ατμού μετά από κάθε χρήση.
- Ολοκληρώστε τον κύκλο καθαρισμού του ακροφύσιου ατμού. Πηγαίστε στο μενού, επιλέξτε
- “Καθαρισμός ακροφύσιου ατμού” και ακολουθήστε τα μηνύματα προτροπής που εμφανίζονται στην οθόνη.

Ο ατμός είναι υπερβολικά υγρός.

- Χρησιμοποιήστε φρέσκο, πόσιμο νερό.
- Μην χρησιμοποιείτε φιλτραρισμένο, απιονισμένο ή αποσταγμένο νερό.

Το αφρόγαλα ξεχειλίζει.

- Γεμίστε την κανάτα με την κατάλληλη ποσότητα γάλακτος. ΜΗΝ γεμίσετε την κανάτα πάνω από την ένδειξη MAX.
- Το ελάχιστο και μέγιστο επίπεδο επισημαίνονται τόσο στο εσωτερικό όσο και στο εξωτερικό της κανάτας.
- Για να μην γίνεται υπερχειλίση, μειώστε την αρχική ποσότητα γάλακτος ή/και μειώστε το επίπεδο αφρογάλατος. Το επίπεδο αυτό διαφέρει ανάλογα με τον τύπο του γάλακτος.

Η θερμοκρασία του γάλακτος είναι πολύ υψηλή.

- Χρησιμοποιήστε την παρεχόμενη κανάτα γάλακτος.
- Βεβαιωθείτε ότι η κανάτα γάλακτος είναι σωστά τοποθετημένη στον αισθητήρα θερμοκρασίας κανάτας γάλακτος του δίσκου αποστράγγισης.
- Ελέγξτε ότι ο αισθητήρας θερμοκρασίας στον δίσκο αποστράγγισης είναι στεγνός και καθαρός.
- Μειώστε τη ρύθμιση θερμοκρασίας γάλακτος.

Το γάλα δεν είναι αρκετά ζεστό.

- Προθερμάνετε το φλιτζάνι.
- Χρησιμοποιήστε την παρεχόμενη κανάτα γάλακτος.
- Βεβαιωθείτε ότι η κανάτα γάλακτος είναι τοποθετημένη στον αισθητήρα θερμοκρασίας του δίσκου αποστράγγισης.
- Αυξήστε τη ρύθμιση θερμοκρασίας γάλακτος.
- Ελέγξτε το άκρο ατμού για τυχόν εμπόδια.

Εμφανίζεται η ειδοποίηση “Καθαρισμός ακροφύσιου ατμού”.

- Καθαρίστε το ακροφύσιο ατμού.
- Πηγαίστε στο μενού και επιλέξτε “Καθαρισμός ακροφύσιου ατμού”. Ακολουθήστε τα μηνύματα προτροπής που εμφανίζονται στην οθόνη.

Διάθεση απορριμμάτων και προστασία του περιβάλλοντος



Váš přístroj obsahuje cenný materiál, který může být obnoven nebo recyklován. Třídění ostatního odpadu na jednotlivé druhy zjednodušuje recyklaci cenných surovin. Odložte přístroj na sběrném místě. Informace o nakládání s odpadem můžete získat od místních správních orgánů.

Η συσκευή περιέχει πολύτιμα υλικά που μπορούν να ανακτηθούν ή να ανακυκλωθούν. Ο διαχωρισμός των υπόλοιπων άχρηστων υλικών σε διαφορετικούς τύπους διευκολύνει την ανακύκλωση των πολύτιμων πρώτων υλών.

Παραδώστε τη συσκευή σε ένα σημείο συλλογής. Μπορείτε να βρείτε πληροφορίες για τη διάθεση των απορριμμάτων από τους τοπικούς φορείς.

Kontaktujte společnost Nespresso Club /

Επικοινωνία με το Nespresso Club

Všechny situace, ve kterých se přístroj používá, jsme nemohli předvídat, a proto pokud požadujete jakékoli další informace, máte nějaké problémy nebo chcete využít poradenství, kontaktujte Nespresso Club nebo autorizovaného zástupce společnosti Nespresso.

Kontaktní údaje Nespresso Clubu nebo autorizovaného zástupce společnosti Nespresso jsou uvedeny v deskách s informacemi o systému Nespresso v krabici vašeho přístroje nebo na webu [nespresso.com](https://www.nespresso.com).

Καθώς μπορεί να μην έχουμε προβλέψει όλες τις πιθανές χρήσεις της συσκευής, αν χρειαστείτε περισσότερες πληροφορίες, αντιμετωπίσετε κάποιο πρόβλημα ή απλά θέλετε να ζητήσετε συμβουλές, καλέστε το Nespresso Club ή έναν εξουσιοδοτημένο αντιπρόσωπο της Nespresso.

Μπορείτε να βρείτε τα στοιχεία επικοινωνίας με το Nespresso Club ή τον εξουσιοδοτημένο αντιπρόσωπο της Nespresso στον φάκελο "Καλώς ήρθατε στη Nespresso" που περιλαμβάνεται στη συσκευασία της μηχανής ή στον ιστότοπο [nespresso.com](https://www.nespresso.com).

Společnost Nespresso poskytuje záruku na tento přístroj proti vadám materiálu a zpracování po dobu 2 let.

Záruční doba začíná běžet dnem zakoupení a společnost Nespresso bude vyžadovat předložení originálního dokladu o koupi pro ověření data zakoupení. V době trvání záruční doby společnost Nespresso dle vlastního uvážení vadný výrobek majiteli bezplatně opraví nebo vymění.

Na náhradní produkty nebo opravené části se vztahuje záruka už jen v trvání nevyčerpané původní záruky, nebo záruka šestiměsíční – podle toho, která z variant je delší.

Tato omezená záruka se nevztahuje na vady plynoucí z nedbalosti, nehody, špatného použití nebo jakéhokoli

důvodu, který je mimo kontrolu společnosti Nespresso, mimo jiné včetně těchto případů: normální opotřebení, nedbalost či nedodržení pokynů v návodu k použití, nesprávná nebo nedostatečná údržba, usazování nečistot a zavápnění, připojení do sítě s nesprávným napětím, provádění neodborných změn či oprav, použití pro komerční účely, oheň, zásah bleskem, povodně či jiné vlivy vnějšího prostředí.

Tato záruka je platná pouze v zemi zakoupení nebo v jiných zemích, kde společnost Nespresso realizuje prodej nebo servisní služby pro stejný model přístroje se shodnými technickými parametry. Záruční servis mimo zemi, kde byl výrobek zakoupen, se řídí podmínkami odpovídající záruky v zemi, kde je servis poskytnut.

Pokud se na náklady opravy či výměny již nevztahuje záruka, bude společnost Nespresso informovat vlastníka o výši nákladů nutných na opravu přístroje, které vlastník musí uhradit.

Znění této omezené záruky je plným vyjádřením rozsahu odpovědnosti společnosti Nespresso. Kromě rozsahu, definovaného platným zákonem, tyto podmínky omezené záruky nevylučují, neomezují ani neupravují povinná statutární práva, platná pro prodej tohoto produktu, a jsou jejich rozšířením. Pokud jste přesvědčeni, že tento produkt je vadný, kontaktujte společnost Nespresso ohledně pokynů pro informace o možnostech opravy.

Kontaktní údaje najdete na našem webu www.nespresso.com.

ΕΓΓΥΗΣΗ NESPRESSO

Η Nespresso παρέχει εγγύηση 2 ετών για το συγκεκριμένο προϊόν, η οποία καλύπτει αστοχία υλικών και εργασία.

Η περίοδος ισχύος της εγγύησης ξεκινάει κατά την ημερομηνία αγοράς και η Nespresso απαιτεί την προσκόμιση του πρωτότυπου παραστατικού αγοράς για την επιβεβαίωση αυτής της ημερομηνίας. Κατά την περίοδο ισχύος της εγγύησης, η Nespresso θα επισκευάζει ή θα αντικαθιστά, κατά τη διακριτική της ευχέρεια, κάθε ελαττωματικό προϊόν χωρίς χρέωση του κατόχου του.

Τα αντικατασταθέντα προϊόντα ή τα επισκευασμένα μέρη καλύπτονται με εγγύηση, η οποία θα έχει διάρκεια τον χρόνο που απομένει από την αρχική εγγύηση ή έξι μήνες, όποιο διάστημα είναι μεγαλύτερο.

Η παρούσα περιορισμένη εγγύηση δεν ισχύει για ελαττώματα που οφείλονται σε αμέλεια, ατύχημα, κακή

χρήση ή οποιαδήποτε άλλη αιτία που υπερβαίνει τον εύλογο έλεγχο της Nespresso, συμπεριλαμβανομένων ενδεικτικά των ακόλουθων: φυσιολογική φθορά, αμέλεια ή μη τήρηση των οδηγιών χρήσης του προϊόντος, ακατάλληλη συντήρηση, ιζήματα ασβεστίου ή αφαλάτωση, σύνδεση σε ακατάλληλη παροχή ρεύματος, μη εξουσιοδοτημένη τροποποίηση ή επισκευή του προϊόντος, χρήση για εμπορικούς σκοπούς, πυρκαγιά, κεραυνός, πλημμύρα ή άλλα εξωτερικά αίτια.

Η εγγύηση αυτή ισχύει μόνο στη χώρα αγοράς ή στις χώρες όπου η Nespresso πουλάει ή παρέχει υπηρεσίες υποστήριξης για το ίδιο μοντέλο με τα ίδια ακριβώς τεχνικά χαρακτηριστικά. Η επισκευή στο πλαίσιο της εγγύησης εκτός της χώρας αγοράς περιορίζεται στους όρους και τις προϋποθέσεις της αντίστοιχης εγγύησης στη χώρα επισκευής. Σε περίπτωση που το κόστος επισκευής ή αντικατάστασης δεν καλύπτεται από την

εγγύηση, η Nespresso θα ενημερώσει τον κάτοχο της συσκευής, ο οποίος θα επιβαρυνθεί με το σχετικό κόστος.

“Η παρούσα περιορισμένη εγγύηση αντιστοιχεί στη μέγιστη ευθύνη της Nespresso, όπως και αν έχει προκληθεί. Εξαιρουμένων των περιπτώσεων όπου κάτι τέτοιο επιτρέπεται από την κείμενη νομοθεσία, οι όροι της παρούσας περιορισμένης εγγύησης δεν εξαιρούν, περιορίζουν ή τροποποιούν με οποιοδήποτε τρόπο τα επιβεβλημένα από το νόμο δικαιώματα που σχετίζονται με την πώληση αυτού του προϊόντος, αλλά λειτουργούν επιπρόσθετα αυτών των δικαιωμάτων. Αν πιστεύετε ότι το προϊόν σας είναι ελαττωματικό, επικοινωνήστε με τη Nespresso για οδηγίες σχετικά με την επισκευή του.

Για πληροφορίες επικοινωνίας, επισκεφτείτε τον ιστότοπό μας στη διεύθυνση www.nespresso.com.

Nespresso Creatista Pro

Nespresso Creatista Pro

Bir café kalitesinde sütlü kahveler yapmanızı sağlayan *Nespresso Creatista Pro*'yu satın aldığınız için tebrikler!

Önittleme Nespresso Creatista Pro ostmise puhul - see on masin, mis võimaldab teil valmistada kohviku kvaliteediga piimakohvi.



1 **Creatista Pro** Kahve Makinesi



2 *Nespresso* Kapsüllerinin **Tadım Kutusu**



3 **Süt** Haznesi



4 *Nespresso* Hoşgeldiniz Broşürü

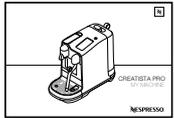

5 **Kullanma** Kılavuzu

6 Kullanma Kılavuzunda **1 x Su Sertlik Testi Çubuğu**

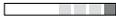

Creatista Pro

KLASİK ESPRESSO DENEYİMİ

Nespresso Original sistemi ile sütlü veya sütsüz bir espressonun tadını çıkarmaya davetlisiniz. Bu, İtalyan kahvesi geleneğinden alınan ilhamla, bir dokunuş ile sonsuz bir deneyimdir. *Nespresso* Original makineleri ve kapsülleri tüm kahve zevklerine uyacak bir dizi aroma sunuyor. Espresso veya lungo, sade veya bir tarifte, her zaman yumuşak bir krema veya çekici bir köpükle beraber kahvenizin tadını çıkarın. Bu sadece, her makinede bulunan 19 bar basınç sayesinde mümkün oluyor. Her bir kapsülden en iyi lezzetler alınarak, fincanınıza yansıtılır. *Nespresso* Original, kendi tarzında klasik.

J620 Özellikleri

~ 220-240 V, 50-60 Hz, 2300 W

P_{max} 19 bar / 1,9 MPa

kg ~ 6.65 kg / 14.7 lbs

l 2 L / 68 fl.oz

l 25,1 cm 41,8 cm 49,9 cm
9,8 inç 16,5 inç 19,6 inç

<i>Güvenlik Önlemleri</i>	272
<i>Makineye Genel Bakış</i>	275
<i>İlk Kullanım</i>	276
<i>İçecek Menüsü</i>	277
<i>Kahve Ayarları</i>	278
<i>Sütlü Kahve</i>	279
<i>Sade Kahve</i>	280
<i>Kahve Hazırlama İpuçları</i>	281
<i>Günlük Temizlik</i>	282
<i>Bakım</i>	283
<i>Kireç çözme</i>	284
<i>Su Sertliği Ayarı</i>	285
<i>Sorun Giderme</i>	286
<i>Nespresso ile iletişime geçin</i>	287
<i>İmha ve Çevre Koruma</i>	287
<i>Sınırlı Garanti</i>	288



⚠ DİKKAT: bu güvenlik önlemleri makinenin ayrılmaz bir parçasıdır. Yeni makinenizi ilk defa kullanmadan önce talimatları lütfen dikkatlice okuyun ve ulaşılması kolay bir yerde muhafaza edin.

⚠ DİKKAT: bu simge belirirse herhangi bir tehlike veya potansiyel hasarı önlemek için lütfen güvenlik önlemlerine başvurun.

i BİLGİ: bu simge belirirse lütfen makinenizi uygun ve güvenli bir şekilde kullanmak için verilen önerileri okuyarak bilgi edinin.

⚡ UYARI: Bu işareti gördüğünüzde, yaralanmalara neden olabilecek elektriksel risklerden kaçınmak için talimatları izleyin.

⚡ Kablo hasar görmüşse makineyi çalıştırmayın.

Bu makine, bu talimatlara göre kahve hazırlamak amacıyla tasarlanmıştır.

- Lütfen makineyi sadece amacına göre kullanın.
- Makineyi kapalı bir alanda veya bir dolapta çalıştırmayın.
- Bu makine sadece iç mekanda, aşırı olmayan sıcaklık koşullarında kullanılmak için tasarlanmıştır.
- Makineyi doğrudan güneş ışığından, su sıçramasından ve nemden koruyun.
- Bu makine sadece ev içi kullanıma göre tasarlanmıştır. Mağaza, ofis ve diğer çalışma ortamlarının mutfaklarında, çiftliklerde veya otel/motel gibi konaklama yerlerinde kullanım için tasarlanmamıştır.
- Bu makine, makinenin güvenli kullanımı konusunda

- talimat almaları ve içerdiği riskler hakkında tamamen bilinçlendirilmeleri halinde 8 yaş ve üzeri çocuklar tarafından yetişkin gözetimi altında kullanılabilir. Makinenin temizlik ve bakımı yetişkin gözetiminde olmadıkları müddetçe, çocuklar tarafından gerçekleştirilmemelidir.
- 8 yaşından küçük çocukların makineye veya kablosuna erişiminin olmaması sağlanmalıdır.
- Bu makine, bedensel, duyuşsal ve zihinsel engelleri olan kişiler ile deneyim ve bilgi eksikliği olan kişiler tarafından, makinenin güvenli kullanımı hakkında bilgilendirilmişlerse ve içerdiği tehlikeleri tamamen anlıyorlarsa gözetim altında kullanılabilir.
- Çocukların makine ile oynamadıklarından emin olun.

- Ticari kullanım veya doğru olmayan bir kullanım durumunda, üretici tüm sorumluluğu reddeder. Ayrıca uygun olmayan veya hatalı kullanımdan, onarım konusunda yetkili olmayan kişilerce yapılan onarımlardan ve talimatlara uyulmamasından kaynaklanan hasarlar için garanti geçerli değildir.

⚡ Ölümcül elektrik çarpması ve yangın riskinden kaçın.

- Acil bir durumda: fişi hemen prizden çekin.
- Makineyi yalnızca kolayca erişilebilen ve topraklanmış uygun prizlere takın. Güç kaynağının voltajının, plakasında belirtilenle aynı olduğundan emin olun. Uygun olmayan bir elektrik bağlantısının kullanılması, garantinin iptaline yol açacaktır.

Makine sadece kurulduktan sonra prize takılmalıdır.

- Elektrik kablosunu keskin kenarların üzerindeyken çekmeyin ve taktığınızdan veya serbestçe sarktığından emin olun.
- Elektrik kablosunu tüm ısı ve nem kaynaklarından uzak tutun.
-  Elektrik kablosu veya prizi hasar görürse, herhangi bir riski önlemek için üretici, teknik servis veya aynı niteliklere sahip kişiler tarafından değiştirilmelidir.
- Kablo veya priz hasar görmüşse makineyi çalıştırmayın. Makineyi *Nespresso*'ya teslim edin.
- Bir uzatma kablosu kullanılması gerektiğinde, yalnızca iletkeni en az 1,5mm² kesite sahip veya topraklanmış giriş gücüne sahip uygun bir elektrik kablosu kullanın.

- Tüm tehlikeleri önlemek için, makineyi asla radyatörler, elektrikli ocaklar, fırınlar, gaz brülörleri, açık alev veya benzeri tüm ısı kaynakları gibi sıcak yüzeylerin üzerine veya yakınına koymayın.
- Makineyi daima yatay, sabit ve düz bir yüzeye yerleştirin. Yüzey ısıya ve su, kahve, kireç çözücü ürün veya benzeri herhangi bir sıvıya karşı dayanıklı olmalıdır.
- Uzun süre kullanılmayacaksa, makineyi elektrik prizinden çekin. Kablonun zarar görmemesi için makineyi prizden çıkarırken kablosundan değil fişinden çekin.
- Makinenizi temizlemeden ve bakımını yapmadan önce, fişini elektrik prizinden çekin ve soğumaya bırakın.
- Kabloya asla ıslak ellerle dokunmayın.

- Makineyi asla tamamen veya kısmen su veya başka herhangi bir sıvıya daldırmayın.
 - Makineyi veya bileşenlerini bulaşık makinesinde yıkamayın.
 - Elektrik ve suyun aynı anda bulunması tehlikelidir ve ölümcül elektrik çarpmalarına neden olabilir.
 - Makineyi açmayın. Makinenin içinde tehlikeli voltaj vardır!
 - Kapsül koyma amacıyla tasarlanan açıklığa kahve kapsülü dışında başka bir şey koymayın. Bunu yapmak yangına veya ölümcül elektrik çarpmasına neden olabilir!
- Makinenin kullanımından kaynaklanabilecek hasarı önleyin.**
- Kahve miktarları 150ml'den (5 oz) daha yüksek olarak programlanmışsa; aşırı ısınma riskini önlemek için bir

- sonraki kahveyi yapmadan önce makineyi 5 dakika soğumaya bırakın!
- Makineniz çalışırken asla yanından ayrılmayın.
- Makine hasarlıysa, düştüyse veya kusursuz çalışmıyorsa kullanmayın. Hemen elektrik prizinden çıkarın. Makinenizin onarımı için *Nespresso* ile iletişime geçin.
-  Hasarlı bir makine elektrik çarpması, yanık veya yangına sebep olabilir.
- Her zaman kolu tamamen kapatın ve makine çalışırken asla kaldırmayın. Yanıklar oluşabilir.
- Parmaklarınızı kahve çıkışının altında veya süt köpürtücü bağlantısında tutmayın; bu yanma tehlikesi teşkil eder.
- Parmaklarınızı kapsül yerleştirilen açıklığa veya kapsül haznesinin içine koymayın. Bu yaralanma tehlikesi oluşturur.

- Yanma tehlikesi nedeniyle, kahve yaptıktan hemen sonra kapsül açıklığına dokunmayın.
- Bir kapsül bıçaklar tarafından delinmediğinde, kapsülün etrafına su akabilir ve makineye zarar verebilir.
- Kullanılmış, hasar görmüş veya şekli bozulmuş bir kapsülü asla kullanmayın. Bir kapsül, kapsül bölmesinde tıkanırrsa, herhangi bir işlem yapmadan önce makineyi kapatın ve fişini çekin.
- *Nespresso* ile iletişime geçin.
- Yanlış kullanım yaralanmalara neden olabilir.
- Su haznesini yalnızca taze içme suyuyla doldurun.
- Makine, tatil vb. durumlar sebebiyle uzun süre kullanılmayacaksa su haznesini boşaltın.
- Makine hafta sonu veya benzer bir süre kullanılmadığında, su haznesindeki suyu değiştirin.
- Sıvının, çevredeki yüzeylere dökülmesini önlemek için makineyi, damlama tepsisi ve damlama ızgarası olmadan kullanmayın.
- Güçlü temizlik maddesi veya çözücü madde kullanarak temizlemeyin. Makinenizin yüzeyini temizlemek için yumuşak, aşındırıcı olmayan nemli bir bez ve hafif bir temizlik maddesi kullanın.
- Makineyi temizlerken sadece temiz malzemeler kullanın.
- Ekipmanın yüzeyine zarar verebilecek aşındırıcı malzemeler kullanmayın.
- Makineyi paketinden çıkarırken plastik filmi çıkarın ve imha edin.
- Bu makine, yalnızca *Nespresso* Boutique'lerden, Müşteri İletişim Merkezi'nden veya tr.buynespresso.com

- aracılığıyla temin edilebilen orijinal *Nespresso* kahve kapsülleri için tasarlanmıştır.
- Bu ekipman inek sütüne uygun olup diğer ürünler/ alternatif sütlerle (soya sütü, yulaf sütü, badem sütü) kullanmaya uygun değildir, bu nedenle laktoz intoleransları veya süt alerjileri için uygun değildir.
 - Tüm *Nespresso* makineleri sıkı kontrollere tabidir. Gerçek kullanım koşulları altında yapılan güvenilirlik testleri seçilen birimlerde rastgele yapılır. Bazı makineler bu nedenle önceden kullanım belirtileri gösterebilir.
 - *Nespresso*, bu kullanım kılavuzunu önceden haber vermeksizin değiştirme hakkını saklı tutar.
 - Bu makine miknatis içermektedir.

Kireç çözme

- *Nespresso* kireç çözme maddesi, doğru kullanıldığında, makinenizin kullanım ömrü boyunca düzgün çalışmasını ve kahve deneyiminizin ilk günkü kadar mükemmel olmasını sağlar.

BU TALİMATLARI SAKLAYIN

Makinenin yeni bir kullanıcısı olacaksa, kendisine talimatları iletin. Bu kullanım kılavuzu nespresso.com adresinde PDF formatında mevcuttur.

Makineye Genel Bakış

TR

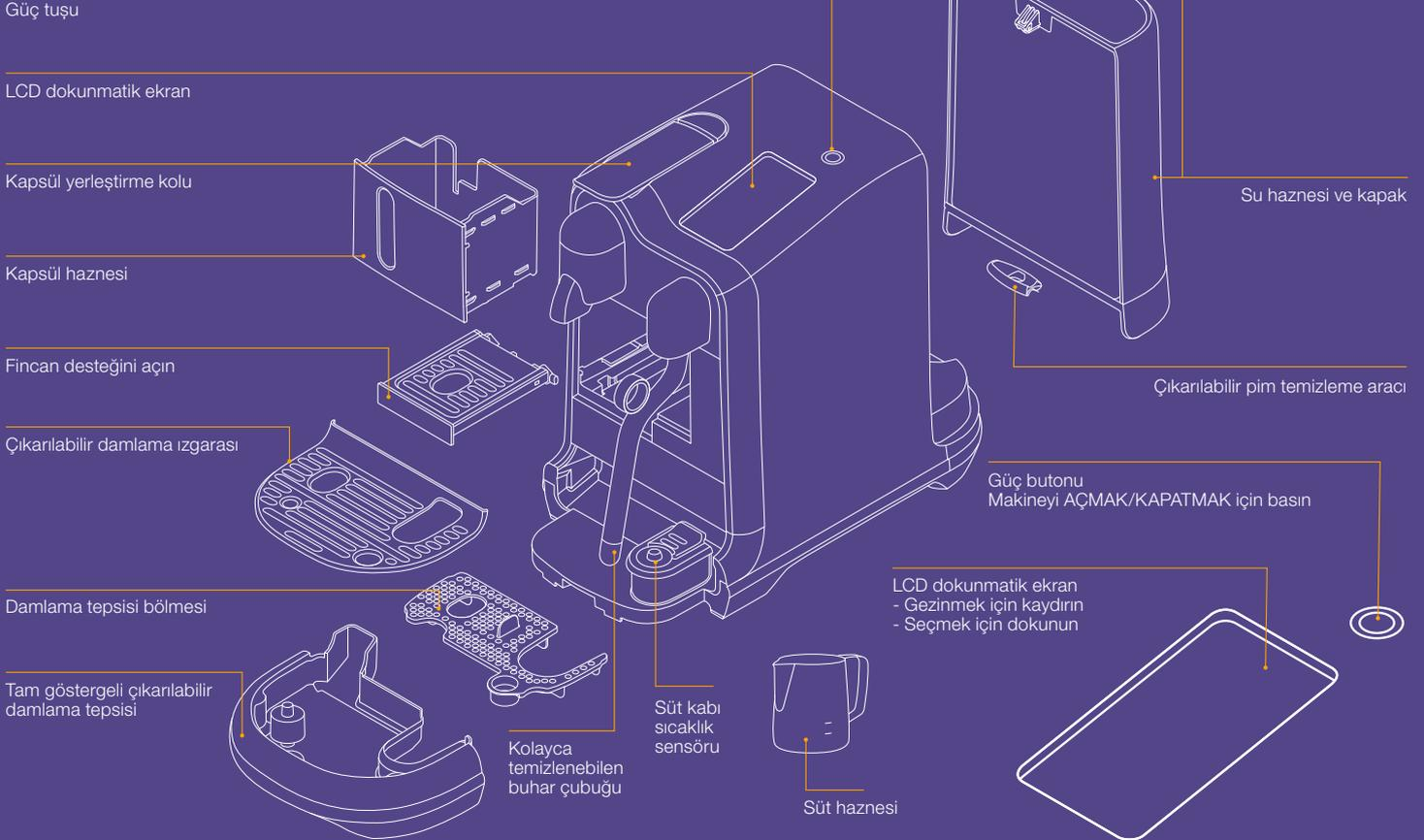

i **Makinenizi kullanmadan önce**, ambalaj malzemelerini veya promosyon etiketlerini okuyun ve güvenle çıkarın.

i Ötümçül elektrik çarpması ve yangın risklerinden kaçınmak için, **önce önemli önlemleri okuyun.**

1 Makineyi **prize takın.**



2 Güç tuşuna basarak **makineyi AÇIN.**



3 Dilinizi seçmek için dokununuz.



4 Makine kurulumu için **ekrandaki talimatları izleyin.**

İlk kullanım döngüsü, makineyi durulamak ve ısıtma sistemini çalıştırmak içindir.



5 Ekrandaki Hızlı Başlangıç **Kılavuzunu takip edin.**

Su Sertiği manuel olarak ayarlanabilir veya varsayılan kullanılabilir. Ayar menüden ayarlanabilir.



6 Makinenizi kapatmak için Güç düğmesine basın. Herhangi bir içecek tarifi **makineyi kapatmak suretiyle kesilebilir.**



İçecek Menüsü

MENÜ



Sıcak Su

Manuel olarak başlatmak ve durdurmak için dokununuz. Maks. 200 ml (6.5 fl. Oz)

Menüde gezinmek için dokunmatik ekranda yukarı ve aşağı kaydırın.

Seçmek için ekrana dokununuz

İçecek Onayı

ÇIKIŞ



Sıcak Su

Başlamak için dokun

İçecek Ayarları

Kahve Ayarları

Süt Ayarları

Kahve Miktarını Ayarlama



Süt Kpn Ayarlama



St Sıcaklıđını Ayarlama



- 1 Ayarlamak iin daire zerinde **yukarı ve ařađı kaydırın**. ubuktaki entik, iecek iin varsayılan ayardır.

- 2 zel iecek ayarınızı kaydetmek iin **+** dđmesine dokununuz. zel iecek, iecek Mensnde grnecektir.

İçecek Hazırlanıyor

Çıkış



Kahve Hazırlanıyor

Süt Hazırlanıyor

Kahve ve süt hazırlama aynı anda başlayacaktır.

Kahve ve sütün hazırlanması otomatik olarak duracaktır.
Ya da durdurmak için simgeye dokununuz.

İçecek Hazır

Çıkış



Kahve Ekleme

(yeni kapsül yerleştirin ve tekrar çekin)

Sıcak Su
Manuel olarak başlatmak ve durdurmak için dokununuz.

Süt Hazır

Icons



Sonraki



Geri



Kapat



Atla



Güncelle ve Kaydet



Menü



Bilgi



Kaydet



Sil

İçecek Onayı



Kahve Ayarları

İçecek Hazırlanıyor

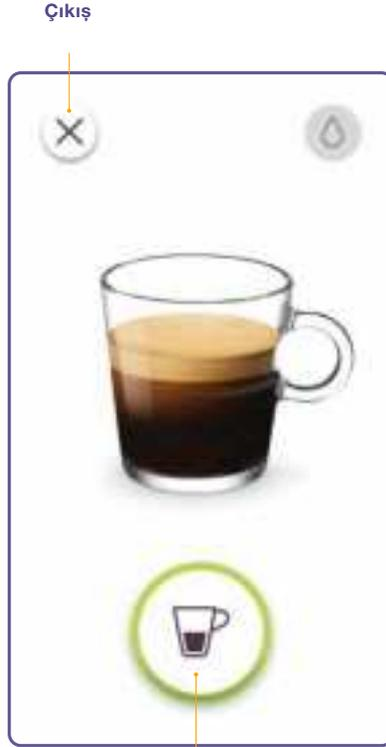

Kahve Hazırlanıyor

İçecek Hazır



Kahve Ekleme
(yeni kapsül yerleştirin ve tekrar çekin)

Kahve hazırlanması otomatik olarak duracaktır. Ya da durdurmak için simgeye dokununuz.

Kahve Hazırlama İpuçları

TR

i **Hijyenik koşulların sağlanması için**, kullanılmış bir kapsülün tekrar kullanılmaması şiddetle tavsiye edilir.

i **İdeal süt köpüğü için**, tam veya yarım yağlı soğuk (yaklaşık 4-6 ° C) UHT süt kullanın.



Küçük bardaklar için fincan desteğini kullanın.

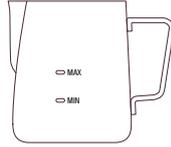

Yalnızca süt hazırlamak için temin edilen süt haznesini kullanın.

⚠ Dikkat: Süt haznesini, haznenin içinde ve dışında işaretli olan maksimum seviyenin üzerinde doldurmayın.
Ettevaatust: ärge täitke piimakannu üle kannu sise- ja välisküljele määrgitud piiri.



Süt hazırlarken süt haznesinin damlama tepsisi sıcaklık sensörüne yerleştirildiğinden **daima emin olun.**

Normal/Sütlü Kahve Ayarlanması

Normal Kahve	Kahve Miktarı	Sütlü Kahve	Ayarlar
Ristretto	10 ila 30 ml / 0,35 - 1 fl. oz	Kahve Miktarı	15 ila 130 ml arası 7 seviye/ 0.5 - 4.4 fl. oz
Espresso	30 ila 70 ml / 1 - 2.3 fl. oz	Sıcak Su Miktarı	50 ila 200 ml arası 7 seviye/ 1.7 - 6.8 fl. oz
Lungo	70 ila 130 ml / 2.3 - 4.4 fl. oz 70 kuni 130 ml / 2,3 - 4,4 fl oz Oz	Süt Sıcaklığı	50° ila 76°C arası 11 seviye / 122° ila 169°F
		Süt Köpüğü	2 ila 30mm arasında 8 seviye

Süt Seviyesi

Flat White

Café Latte

Cappuccino

Latte Macchiato



Dk



Dk



Dk



Dk

TR Günlük Temizlik

i Makinenizi asla sert veya çözücü madde bazlı bir ürün kullanarak temizlemeyin. Bulaşık makinesine herhangi bir **makine bileşeni koymayın**.

i Makineyi veya bir bileşenini asla suya veya başka bir **sıvıya batırmayın**.

1  MENÜ'den Buhar **Çubuğunu Temizle**'yi seçin ve ekrandaki adımları izleyin.

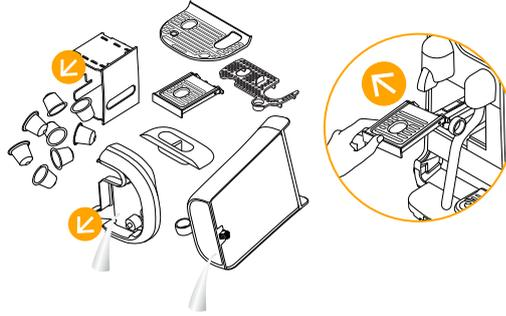

2 Her gün damlama tepsi ve kapsül kabını **boşaltın**. Fincan desteğini çıkarın ve temizleyin ayrıca makinenin içini de silin. Su haznesini çıkarın ve kokusuz bir deterjanla temizleyin, ardından ılık suyla durulayın.

3 Her kullanımdan sonra süt haznesini **durulayın ve kurulayın**. Gerekirse hafif bir deterjan kullanın.



4 Tüm parçaları yumuşak, **temiz bir bezle kurulayın** ve makineye tekrar monte edin. Kahve çıkışı ve makineyi düzenli olarak temiz nemli bir bezle silin.

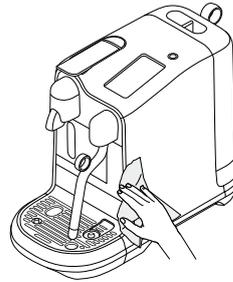

Ekrandaki talimatları seçmek ve takip etmek için dokununuz.



Buhar Çubuğunu Temizleme

Buhar yollarını, buhar çubuğunu temizlemek ve tıkanmaları önlemek için günlük olarak temizliği yapın.



Buhar Çubuğunu Durulama

Buhar çubuğunda oluşabilecek tıkanmaları gidermek için gerektiği şekilde kullanın.



Kireci Çözme

Kireç oluşmuşsa temizleyin. Aşağıdaki sayfadaki Kireç Çözme talimatlarına bakınız.



Su Sertliği

Su sertliği seviyesini sıfırlayın.



Durulama İşlemi

Makine uzun süre kullanılmadığında.



Boşaltma İşlemi

Makinenin bir süre kullanılmayacağı zamandan önce, donmasını engellemek için.



Hızlı Başlangıç Kılavuzu

Hızlı Başlangıç Kılavuzuna tekrar bakın.



Dil

Makinenin dilini değiştirin.



Fabrika ayarlarına geri dönüş

Tüm ayarları siler ve fabrika ayarlarına geçer.



Süre yaklaşık 15 dakika.



Kireç çözme paketindeki **önemli tedbirleri okuyun** ve kullanım sıklığı için tabloya bakın. Kireç çözücü zararlı olabilir. Göz, cilt ve yüzeylerle temasından kaçının. Makinenizin zarar görmesini önlemek için asla *Nespresso*'da bulunan *Nespresso* kireç çözme kiti dışında bir ürün kullanmayın. Aşağıdaki tablo, su sertliğine bağlı olarak makinenizin optimum performansı için gereken kireç çözme sıklığını gösterecektir. Kireç çözme ile ilgili olabilecek diğer sorularınız için, lütfen *Nespresso* ile iletişime geçin.

Kireç Çözme: Kireç oluşumunu ortadan kaldırır, kahve tadını korur ve makine hasarını önler. Sıklık, su sertliğine ve kullanım miktarınıza bağlı olacaktır. Ekranda istediğinde kireci çözün. Kireç çözme döngüsü 30 kullanımdan sonra gerçekleştirilmediyse, makineyi kullanmaya devam edemeyeceksiniz. Makine durdurulmadan önce, kalan kullanım sayısını bildiren ""kilittli"" bir geri sayım görünecektir.



MENÜYE GİDİN

ve Kireci Çöz'ü seçin. Ekrandaki talimatları takip edin.

Su Sertliği Seviyeleri

Su Sertliği

	App.	fH	dH	Kireç Çözme CaCO ₃	 (40 ml)
	Seviye 0	<5	<3	< 50 mg/l	2 200
	Seviye 1	>7	>4	> 70 mg/l	1 600
	Seviye 2	>13	>7	> 130 mg/l	1 100
	Seviye 3	>25	>14	> 250 mg/l	800
	Seviye 4	>38	>21	> 380 mg/l	600

fH Fransızca derece

dH Almanca derece

CaCO₃ Kalsiyum Karbonat

Ekran/tuřlar yanmıyor.	- Makine otomatik olarak kapanır. - Makineyi AÇMAK için GÜÇ tuşuna basın.	- Prizi kontrol edin: fiş, voltaj, sigorta.
Buhar veya sıcak su yok.	- Makine KAPALI. Makineyi AÇMAK için GÜÇ tuşuna basın.	- Prizi kontrol edin: fiş, voltaj, sigorta.
Kahve yok, su yok, sıradışı kahve akışı.	- Su haznesinin doğru yerleştirilip yerleştirilmediğini kontrol edin, boşsa taze içme suyu ile doldurun..	- Gerekirse makinenin kirecini çözün.
Kahve yeterince sıcak değil.	- Sıcak su tuşunu kullanarak kabı önden ısıtın.	- Gerekirse makinenin kirecini çözün.
Kapsül kolu tamamen kapanmıyor.	- Kapsül haznesini boşaltın.	- Kapsüllerin makinenin içini tıkamadığından emin olun. (Not: parmaklarınızı makinenin içine sokmayın)
Sızıntı (makinenin altında su).	- Damlama tepsisi doluysa boşaltın. - Damlama tepsisinin düzgün bir şekilde takıldığından emin olun.	- Sorun devam ederse, <i>Nespresso'yu</i> arayın.
Kahve akışı yok, su doğrudan kapsül haznesine giriyor (takılı kapsüle rağmen).	- Kapsül kolunun kapalı olduğundan emin olun.	- Kapsül haznesini boşaltın ve makinenin içinde hiç kapsül sıkışmadığından emin olun. (NOT: parmaklarınızı makinenin içine sokmayın) Sorun devam ederse, <i>Nespresso'yu</i> arayın.
Ekran loş ve görmek/okumak zor.	- Ekran parlaklığı düşük ayarda ayarlanmış. - AÇMAK için GÜÇ tuşuna basın.	- Ekran parlaklığı ayarını düzenleyin. Menü'ye gidin ve Ekran Parlaklık'ı seçin.
Su Haznesini Doldur istemi ekranda kalır (su haznesi dolu).	- Su haznesinin doğru yerleştirilip yerleştirilmediğini kontrol edin.	- Sorun devam ederse, <i>Nespresso'yu</i> arayın.
Kireç Çözme uyarısı görüntülenir.	- Makinenin kirecini çözün	- Menü'ye gidin ve Kireci Çöz'ü seçin. Ekrandaki talimatları takip edin.
Makine AÇIK ancak çalışması kesiliyor.	- Makineyi KAPATMAK için GÜÇ tuşuna basın. - 60 dakika bekleyin ve makineyi AÇMAK için GÜÇ tuşuna basın.	- Sorun devam ederse, <i>Nespresso'yu</i> arayın.
Dokunmatik ekran çalışmıyor.	- Makineyi KAPATMAK için GÜÇ tuşuna basın. Makineyi AÇMAK için tekrar GÜÇ tuşuna basın.	- Sorun devam ederse, <i>Nespresso'yu</i> arayın.
Dokunmatik ekran mağaza modunda.	- Mağaza modundan çıkmak için ve makineyi KAPATMAK için GÜÇ tuşuna basın. Basın Makineyi AÇMAK için GÜÇ tuşuna tekrar basın.	

TR Süt Köpüğü Hazırlıklarında Sorun Giderme

Süt buhar döngüsü başlamıyor.

- Su haznesinin doğru yerleştirilip yerleştirilmediğini kontrol edin, boşsa taze suyla doldurun.
- Buhar ucunu tıkanmalar için kontrol edin ve çubuğun indirildiğinden emin olun.

Köpük kalitesi standartlara göre değildir.

- İdeal süt köpüğü için, tam veya yarım yağlı soğuk (yaklaşık 4-6 ° C) UHT süt kullanın. Daha iyi bir sonuç için, süt yeni açılmış olmalıdır.
- Süt köpüğü ayarını kontrol edin.
- Temin edilen süt haznesini kullanın.
- Her kullanımdan sonra hem süt haznesini hem de buhar çubuğunu temizleyin.
- Buhar çubuğunu Temizleme döngüsünü tamamlayın. Menü'ye gidin ve Buhar Çubuğunu Temizle'yi seçerek ekrandaki talimatları izleyin.

Buhar çok ıslak.

- Taze içme suyu kullanın. Yüksek oranda filtrelenmiş, demineralize edilmiş veya damıtılmış su kullanmayın.

Süt taşıyor.

- Hazneyi uygun süt miktarıyla doldurun. Süt haznesini MAX seviyesinin üzerinde doldurmayın.
- Minimum ve maksimum seviyeler haznenin içinde ve dışında işaretlenmiştir.
- Taşmayı durdurmak için, başlangıçtaki süt miktarını azaltın ve/veya süt köpüğü seviyesini azaltın. Bu süt türüne bağlı olarak değişir.

Sütün sıcaklığı çok yüksek.

- Lütfen verilen süt haznesini kullanın.
- Süt haznesinin damlama tepsisindeki süt haznesi sıcaklık sensörüne doğru yerleştirilip yerleştirilmediğini kontrol edin.
- Damlama tepsisindeki sıcaklık sensörünün kuru ve temiz olup olmadığını kontrol edin.
- Süt derecesi ayarını azaltın.

Sütün derecesi yeterince sıcak değil.

- Hazneyi önceden ısıtın.
- Temin edilen süt haznesini kullanın.
- Süt haznesinin damlama tepsisindeki sıcaklık sensörüne yerleştirildiğinden emin olun.
- Süt derecesi ayarını artırın.
- Buhar ucundaki tıkanmaları kontrol edin.

Süt derecesi ayarını artırın. Buhar ucundaki tıkanmaları kontrol edin.

- Buhar çubuğunu temizleyin.
- Menü'ye gidin ve Buhar Çubuğunu Temizleyin'i seçin. Ekrandaki talimatları takip edin.



Makineniz çeşitli geri kazanılabilir veya geri dönüştürülebilir malzemeleri içerir. Kalan atığın çeşitli kategorilere ayrılması, değerli hammaddelerin geri dönüşümünü kolaylaştırır.

Makinenizi bir toplama noktasına bırakın. Atık imhası hakkında daha fazla bilgi için yerel yetkililere başvurun.

Nespresso Müşteri İletişim Merkezi ile iletişim kurun

Makinenizin tüm kullanım biçimlerini öngörmemiş olabileceğimizden, ek bilgiye ihtiyaç duyduğunuzda, sorun yaşadığınızda ya da yalnız tavsiye lazım olduğunda *Nespresso* Müşteri İletişim Merkezi'ni arayın.

Nespresso Müşteri İletişim Merkezi iletişim bilgilerine makinenizin kutusundaki "*Nespresso* Hoş Geldiniz" kitapçığından veya **tr.buynespresso.com** adresinden ulaşabilirsiniz.

TR NESPRESSO GARANTİSİ

Nespresso, bu ürünü malzeme ve işçilik hatalarına karşı 2 yıl süreyle garanti eder.

Garanti süresi satın alma tarihinde başlar ve Nespresso, söz konusu tarihi netleştirmek için orijinal satın alma belgesinin ibraz edilmesini talep eder. Garanti süresi boyunca, Nespresso herhangi bir kusurlu ürünü kendi takdirine göre ücretsiz olarak onaracak veya değiştirecektir.

Değiştirilen ürünler veya tamir edilen parçalar, yalnızca orijinal garantinin kalan süresi veya altı ay (hangi süre daha fazlaysa) dikkate alınarak garanti kapsamında olacaktır.

Bu sınırlı garanti; ihmal, kaza, yanlış kullanım veya Nespresso'nun kontrolü dışındaki herhangi bir durum; normal kullanım sonucu aşınma ve yıpranma, kullanma talimatlarına ve servis talimatlarına uymama, uygunsuz ve yetersiz bakım, kalsiyum birikintileri ve kireç çözme işleminin yapılmaması, uygunsuz güç kaynağına bağlama, onaysız ürün modifikasyonu, yangın, yıldırım, sel ve diğer dış nedenlerden kaynaklanan kusurlar için -fakat bunlarla sınırlı olmamak üzere- geçerli değildir.

Bu garanti yalnızca satın alındığı ülkede veya Nespresso'nun aynı teknik şartnamelerle aynı modeli sattığı veya hizmet verdiği diğer ülkelerde geçerlidir.

Satın alınan ülke dışındaki garanti servisi, servis ülkesindeki ilgili garantinin şart ve koşulları ile sınırlıdır. Onarım veya değiştirme masraflarının bu garanti kapsamında olmaması durumunda, Nespresso makine sahibine tavsiyede bulunacak ve masrafı müşteri ödeyecektir.

Yasaların mecbur tuttuğu haller dışında bu sınırlı garanti, ürünün satışı için geçerli olan ve bu haklara ek olarak zorunlu yasal hakları kapsar, sınırlamaz ve değiştirmez. Ürününüzün kusurlu olduğunu düşünüyorsanız, Nespresso ile iletişime geçin.

İletişim detayları için lütfen tr.buynespresso.com sitemizi ziyaret edin.

المتاحة في بلد الخدمة. وفي حال عدم تغطية تكلفة الإصلاحات أو الاستبدال بهذا الضمان، ستقوم نسبريسو بإبلاغ المالك وتقاضي التكلفة من المالك.

يغطي هذا الضمان المحدود كامل مسؤولية نسبريسو مهما كانت مسببات الضرر. وباستثناء الحدّ المسموح به بموجب القانون المعمول به، فإن شروط هذا الضمان المحدود لا تستبعد أو تُقيّد أو تُعدّل الحقوق القانونية الإلزامية المطبقة على بيع هذا المنتج للمستهلك، وهي مضافة إلى تلك الحقوق. إذا كنت تظنّ أنّ هناك عيباً في المنتج الذي اشتريته، فاتصل بشركة نسبريسو للحصول على التعليقات حول مكان إرسال المنتج لإصلاحه.

يرجى زيارة موقعنا الإلكتروني على العنوان www.nespresso.com لتفاصيل الاتصال بنا.

أو سوء الاستخدام أو أي سبب آخر خارج عن إرادة نسبريسو، بما في ذلك على سبيل المثال لا الحصر: الاهتراء والتلف الناجم عن الاستخدام العادي، أو عدم اتباع تعليمات المنتج أو إهمالها، أو الصيانة غير السليمة أو غير الكافية، أو ترسبات الكالسيوم أو إزالة الترسبات، أو التوصيل بمصدر طاقة غير مناسب، أو القيام بتعديل أو إصلاح غير مصرح به، أو الاستخدام لأغراض تجارية، أو الحريق، أو البرق أو الفيضانات أو أية أسباب خارجية أخرى.

يسري هذا الضمان في بلد الشراء فقط وفي البلدان الأخرى التي تباع فيها منتجات نسبريسو أو تتوافر فيها الصيانة لنفس الطراز بمواصفات فنية متطابقة. تقتصر خدمة الضمان خارج بلد الشراء على بنود وشروط الضمان

تضمن نسبريسو أن هذا المنتج خال من العيوب في المواد والتصنيع، لمدة سنتين من تاريخ الشراء.

تبدأ فترة الضمان من تاريخ الشراء وتشرط نسبريسو إبراز وثيقة الشراء الأصلية للتأكد من تاريخ الشراء. خلال هذه الفترة ستقوم نسبريسو إما بإصلاح أو استبدال أي منتج معطل أو يعاني من خلل، وفقاً لتقديرها، مجاناً.

وسيمت ضمان المنتجات البديلة أو الأجزاء التي تم تصليحها للمدة المتبقية من فترة ضمان الجهاز الأصلي أو لفترة ستة أشهر: الفترة الأطول من بينهما.

لا ينطبق هذا الضمان المحدود على أي عيب ناتج عن الإهمال أو الحوادث



التخلص من الماكينة وحماية البيئة

يحتوي الجهاز على مواد يمكن استردادها أو إعادة تدويرها. لذلك ننصح بفصل أجزاء الماكينة وفقاً للأنواع المختلفة للمواد المستخدمة حتى يسهل إعادة تدوير المواد الخام.
اترك الجهاز عند نقطة الاستلام. يمكنك الحصول على المعلومات اللازمة حول التخلص من الجهاز أو تصريفه من السلطات المحلية في مكان إقامتك.

اتصل بنا دي نسبريسو.

نظراً لأننا قد لا نستطيع حصر جميع استخدامات الجهاز، نرجو أن نتصل بنا دي نسبريسو أو الممثل المعتمد لنسبريسو إذا كنت بحاجة إلى أية معلومات إضافية أو في حالة ظهور أية مشاكل في الماكينة أو لطلب المشورة.
تجدون تفاصيل الاتصال بنا دي نسبريسو أو ممثل نسبريسو المعتمد في كتيب الترحيب أو على الموقع الإلكتروني nespresso.com

استكشاف الأخطاء وإصلاحها أثناء تحضير رغوة الحليب

<p>تأكد من تركيب خزان الماء بالطريقة الصحيحة واملاه بماء عذب طازج إذا كان فارغاً.</p> <p>تأكد من عدم وجود انسداد في رأس أنبوب البخار وبأنه عند أدنى مستوى</p> <p>استخدم إبريق الحليب المزود مع الماكينة.</p> <p>نظّف إبريق الحليب وأنبوب البخار بعد كل استخدام.</p> <p>أكمل دورة تنظيف أنبوب البخار. تنقل بين وظائف القائمة واختر تنظيف أنبوب البخار ثم اتبع الإرشادات التي تظهر على الشاشة.</p>	<p>دورة بخار الحليب لا تبدأ.</p> <p>جودة رغوة الحليب ليست بالمستوى المطلوب.</p>
<p>إحرص على استخدام الماء العذب الصالح للشرب. لا تستخدم الماء المفلتر بدرجة عالية أو منزوع المعادن أو المقطر.</p> <p>إملا الإبريق بالكمية المناسبة من الحليب. لا تملأ الإبريق بكمية تتجاوز الحد الأقصى.</p> <p>لاحظ علامتي الحد الأقصى والأدنى المحددتان داخل وخارج الإبريق.</p>	<p>البخار رطب جداً.</p> <p>الحليب يطفح من الإبريق.</p>
<p>قلل درجة حرارة الحليب في الإعدادات.</p> <p>إرفع درجة حرارة الحليب في الإعدادات.</p> <p>تحقق من عدم وجود انسداد في رأس أنبوب البخار.</p>	<p>الحليب ساخن جداً.</p> <p>الحليب ليس ساخناً بما فيه الكفاية.</p>
<p>تنقل بين وظائف القائمة واختر تنظيف أنبوب البخار ثم اتبع الإرشادات التي تظهر على الشاشة.</p>	<p>يظهر تنبيه تنظيف أنبوب البخار على الشاشة.</p>

استكشاف الأخطاء وإصلاحها

AR

الشاشة / الأزرار غير مضاءة.	تتوقف الماكينة عن العمل تلقائياً. اضغط على زر التشغيل لتشغيل الماكينة	تحقق من مأخذ الطاقة والقابس ووصول التيار الكهربائي والقاطع (الفيوز).
لا يوجد بخار أو ماء ساخن.	الماكينة مطفأة. اضغط على زر التشغيل لتشغيل الماكينة.	تحقق من مأخذ الطاقة والقابس ووصول التيار الكهربائي والقاطع (الفيوز).
القهوة لا تخرج، لا يوجد ماء، تدفق غير طبيعي للقهوة.	تأكد من تركيب خزان الماء بالطريقة الصحيحة واملأه بماء عذب طازج إذا كان فارغاً.	قم بإزالة الترسبات إذا لزم الأمر.
القهوة ليست ساخنة بما فيه الكفاية.	سخّن الفنجان باستخدام زر الماء الساخن.	قم بإزالة الترسبات إذا لزم الأمر.
مقبض الكبسولات لا يغلِق تماماً.	أفرغ حاوية الكبسولات.	تحقق من أن الكبسولات لا تسد داخل الماكينة. (ملاحظة: لا تضع أصابعك داخل الماكينة)
تسرب (الماء تحت الماكينة).	أفرغ صينية التقطير إذا كانت ممتلئة. تحقق من تركيب صينية التقطير بالطريقة الصحيحة.	إذا استمرت المشكلة يرجى الاتصال بنسبريسو.
القهوة لا تتدفق، ويتسرب الماء إلى سطل الكبسولة (بالرغم من وجود كبسولة في الماكينة)	تحقق من أن المقبض مغلق تماماً.	أفرغ سطل الكبسولة وتحقق من عدم وجود كبسولة تسد الماكينة. (ملاحظة: لا تضع أصابعك داخل الماكينة) إذا استمرت المشكلة يرجى الاتصال بنسبريسو.
ضوء الشاشة خافت وتصبح قراءتها.	سطوح الشاشة مضبوط على إعداد منخفض. اضغط على زر التشغيل لتشغيل الماكينة.	عدّل إعداد سطوح الشاشة. تتنقل بين وظائف القائمة واختر سطوح الشاشة.
رسالة ملء خزان الماء تبقى ظاهرة على الشاشة بالرغم من أن الخزان ممتلئ.	تأكد من تركيب خزان الماء بالطريقة الصحيحة.	إذا استمرت المشكلة يرجى الاتصال بنسبريسو.
يظهر تنبيه إزالة الترسبات على الشاشة.	لا بدّ من إزالة الترسبات في الماكينة.	تنقل بين وظائف القائمة واختر إزالة الترسبات. اتبع الإرشادات التي تظهر على الشاشة.
الماكينة قيد التشغيل ولكنها لا تعمل.	اضغط على زر التشغيل / إيقاف لإيقاف الماكينة. انتظر لمدة ٦٠ دقيقة ثم اضغط على الزر مرة أخرى لتشغيل الماكينة.	إذا استمرت المشكلة يرجى الاتصال بنسبريسو.
شاشة اللمس لا تعمل.	اضغط على زر التشغيل / إيقاف لإيقاف الماكينة. اضغط على الزر مرة أخرى لتشغيل الماكينة.	إذا استمرت المشكلة يرجى الاتصال بنسبريسو.
الشاشة بوضع شاشة العرض.	للخروج من وضع شاشة العرض، اضغط على زر التشغيل / إيقاف لإيقاف الماكينة. اضغط على الزر مرة أخرى لتشغيل الماكينة.	

المدة: ١٥ دقيقة تقريباً 

 اقرأ الإجراءات الوقائية على عبوة إزالة الترسبات وارجع إلى الجدول لتحديد تواتر إزالة الترسبات. قد يكون محلول إزالة الترسبات مؤذياً. تجنب أن تتعرض له الأعين والبشرة والأسطح. لا تستخدم أي منتج لإزالة الترسبات غير منتج نسبريسو المُعد لهذا الغرض لتجنب إتلاف الماكينة. سيوضح الجدول التالي التواتر المطلوب لإزالة الترسبات استناداً إلى صلابة المياه، للحصول على الأداء الأفضل من ماكنتك. يرجى التواصل مع نسبريسو إذا كانت لديك أية أسئلة إضافية حول إزالة الترسبات.

إزالة الترسبات: لإزالة التراكمت على الجدران الداخلية للأنابيب والحفاظ على نكهة القهوة ومنع تلف الماكينة. أما تواتر إزالة الترسبات فيعتمد على درجة صلابة المياه وكثافة استخدام الماكينة. قم بإزالة الترسبات عند تطلب الماكينة ذلك كما سيظهر على الشاشة. "ستوقفك الآلة عن الاستمرار في استخدامها إذا لم تجري دورة إزالة الترسبات بعد ٣٠ استخدام. كما سيظهر عد تنازلي على الشاشة لينبهك بعدد الاستخدامات المتبقية قبل أن تتوقف الماكينة عن العمل.

 **تنقل بين وظائف القائمة**

واختر إزالة الترسبات. اتبع الإرشادات التي تظهر على الشاشة.

مستويات صلابة المياه

	صلابة المياه			إزالة الترسبات بعد:			
	App.	fH	dH	CaCO ₃	 (40 ml)		
	Level 0	< 5	< 3	< 50 mg/l	2 200	fH	درجة فرنسية
	Level 1	> 7	> 4	> 70 mg/l	1 600	dH	درجة ألمانية
	Level 2	> 13	> 7	> 130 mg/l	1 100	CaCO ₃	كربونات الكالسيوم
	Level 3	> 25	> 14	> 250 mg/l	800		
	Level 4	> 38	> 21	> 380 mg/l	600		

انقر لتختار وتابِع إرشادات الاستعمال التي تظهر على الشاشة.

نظف أنبوب البخار

يوصى بتنظيف مجرى وأنبوب البخار يومياً لتفادي أي انسداد.



اشطف أنبوب البخار

يوصى بشطف أنبوب البخار عند الحاجة لتفادي أي انسداد.



أزل الترسبات

أزل أية تراكمات. راجع إرشادات إزالة الترسبات في الصفحة التالية.



صلاية المياه

إعادة تعيين درجة صلاية المياه.



دورة الشطف

عندما لا تُستخدم الماكينة لفترة طويلة.



دورة فارغة

عند ترك الماكينة لفترة طويلة دون استخدام أو للحماية ضد تجمد السوائل



دليل خطوات البدء السريع

راجع دليل خطوات البدء السريع مرة أخرى.



اللغة

غيّر لغة الماكينة.



استعادة إعدادات المصنّع

لإزالة جميع الإعدادات واستعادة إعدادات المصنّع في الماكينة.



لا تستخدم أي مذيبات كاشطة أو ليف خشنة أو منظفات كيميائية لتنظيف الماكينة. لا تضع أي قطعة من الماكينة في جلاية الصحون



لا تغمر الماكينة أو جزءاً منها بالماء أو سوائل أخرى أبداً.



1 اختر تنظيف أنبوب البخار من القائمة واتبع الخطوات التي تظهر على الشاشة.



2 أفرغ صينية التقطير وحاوية الكبسولات يومياً.
انزع ونظف دعامة الفنجان وامسح داخل الماكينة.
انزع ونظف خزان الماء بمنظف عديم الرائحة
واشطفه بالماء الفاتر.

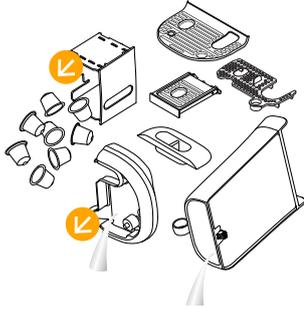
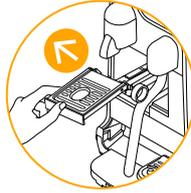

3 اشطف إبريق الحليب وجففه بعد كل استخدام. وإذا استدعت الحاجة استخدم منظفاً معتدلاً.



4 جفف كافة أجزاء الماكينة بقطعة قماش ناعمة ونظيفة وأعد تجميع الأجزاء. امسح مخرج القهوة والماكينة على نحو منتظم بقطعة قماش مبللة ونظيفة.

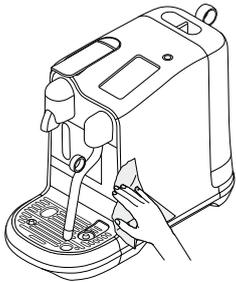

نصائح تحضير القهوة

من وجهة نظر صحية يوصى بشدة بعدم إعادة استخدام كبسولة مستعملة. 

للحصول على رغوة حليب مثالية استخدم حليب بقر مبستر نصف مقشود أو كامل الدسم تتراوح درجة حرارته بين 4 و6 درجات مئوية (39 إلى 43 درجة فهرنهايت). 



استخدم دعامة
الفناجين للفناجين
الأصغر حجماً.

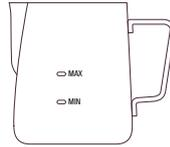

يرجى استخدام إبريق
الحليب المزود مع الماكينة
للحصول على القوام
المثالي للحليب.

تحذير: لا تملأ إبريق الحليب فوق
علامة الحد الأقصى المحددة داخل
وخارج الإبريق. 



إحرص دائماً على أن يكون
إبريق الحليب في مكانه
الصحيح على مستشعر
الحرارة لصيانة التقطير عند
تحضير الحليب.

تعديل القهوة والوصفات الأخرى مع الحليب

قهوة	كمية القهوة	القهوة بالحليب	الإعدادات
 Ristretto	من 1 وحتى 30 مل / 0.35 - 1 أونصة سوائل	كمية القهوة	7 مستويات من 15 وحتى 130 مل / 0.5 - 4.4 أونصة سوائل
 Espresso	من 30 وحتى 70 مل / 1 - 2.3 أونصة سوائل	كمية ماء ساخن	7 مستويات من 50 وحتى 200 مل / 1.7 - 6.8 أونصة سوائل
 Lungo	من 70 وحتى 130 مل / 2.3 - 4.4 أونصة سوائل	درجة حرارة الحليب	11 مستوى من 50 وحتى 76 درجة مئوية / 122 حتى 169 درجة فهرنهايت
		رغوة الحليب	8 مستويات من 2 وحتى 30 مم

مستويات الحليب

لاتيه ماكياتو	كابوتشينو	كافية لاتيه	فلات وايت
			
حد أقصى	حد أدنى	حد أدنى	حد أدنى

انتهى تحضير المشروب

المشروب قيد التحضير

تأكيد اختيار المشروب

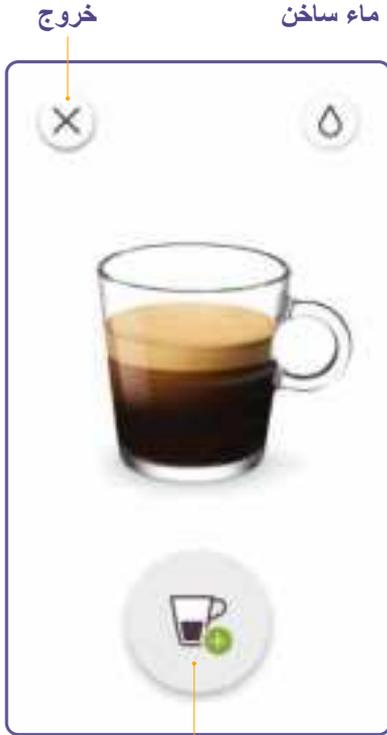

(أدخل كبسولة جديدة واستخلص القهوة مرة أخرى)



سيتم توقف تدفق
القهوة ألياً.
أو يمكنك النقر على
الرمز (الصورة)
ليتم توقف التدفق.

تحضير القهوة بالحليب

تدفق المشروب

خروج



يبدأ استخلاص
القهوة
وتحضير
رغوة الحليب
في نفس
الوقت.

سيتموقف
تدفق القهوة
والحليب ألياً.
أو يمكنك النقر
على الرمز
(الصورة)
ليتموقف
التدفق.

القهوة قيد
التحضير

الحليب قيد
التحضير

انتهى تحضير المشروب

خروج



ماء ساخن
أنقر لتحصل
على الماء
الساخن
ولتوقف تدفقه.

انتهى تحضير
الحليب

أضف القهوة

(أدخل كبسولة جديدة واستخلص القهوة مرة
أخرى)

Icons



التالي



عودة



إغلاق



تخطي



حفظ التعديلات



القائمة



معلومات



حفظ



حذف

تعديل درجة حرارة الحليب



شريط تعديل الكمية

تعديل كمية رغوة الحليب



شريط تعديل الكمية

تعديل كمية القهوة



شريط تعديل الكمية

1 اسحب الدائرة للأعلى أو للأسفل لتعدل الكمية. النتوء على الشريط هو الإعداد الافتراضي للوصفة.

2 أنقر على + لحفظ الإعدادات المخصصة للمشروب. سيظهر المشروب المخصص في قائمة المشروبات.

تأكيد اختيار المشروب



قائمة المشروبات



اقرأ التعليمات المكتوبة على مواد التغليف ثم تخلص منها ومن الملصقات الترويجية على الماكينة. 

اقرأ إجراءات الوقائية أولاً لتجنب خطر الحريق والصدمات الكهربائية. 

1 صل الماكينة بالمقبس الكهربائي.



2 اضغط على زر التشغيل / إيقاف لتشغيل الماكينة.



3 انقر لتختار اللغة المفضلة.



4 إتبع التعليمات التي تظهر على الشاشة لإعداد الماكينة. تقوم دورة التشغيل عند الاستخدام لأول مرة بغسل أنابيب الماكينة وإعداد نظام التسخين.



5 إتبع التعليمات التي تظهر على الشاشة لخطوات البدء السريع. يمكن ضبط صلابة الماء يدوياً أو باستخدام الإعداد الافتراضي. يمكن تعديل إعداد صلابة الماء من القائمة.



6 اضغط على زر التشغيل / إيقاف لإيقاف الماكينة. يمكن إيقاف عمل الماكينة في أي وقت حتى خلال عملها بالضغط على زر التشغيل / إيقاف.



لمحة عن الجهاز

زر التشغيل / الإيقاف

شاشة لمس LCD

المقبض لإدخال الكبسولة

حاوية الكبسولات

دعامة فنجان قابلة للإزالة

شبكة تقطير قابلة للإزالة

صينية تقطير

صينية تقطير قابلة للإزالة بموشر إمتلاء

أنبوب بخار سهل التنظيف

مستشعر حرارة إبريق الحليب

إبريق الحليب

خزان الماء والغذاء

أداة تنظيف قابلة للإزالة

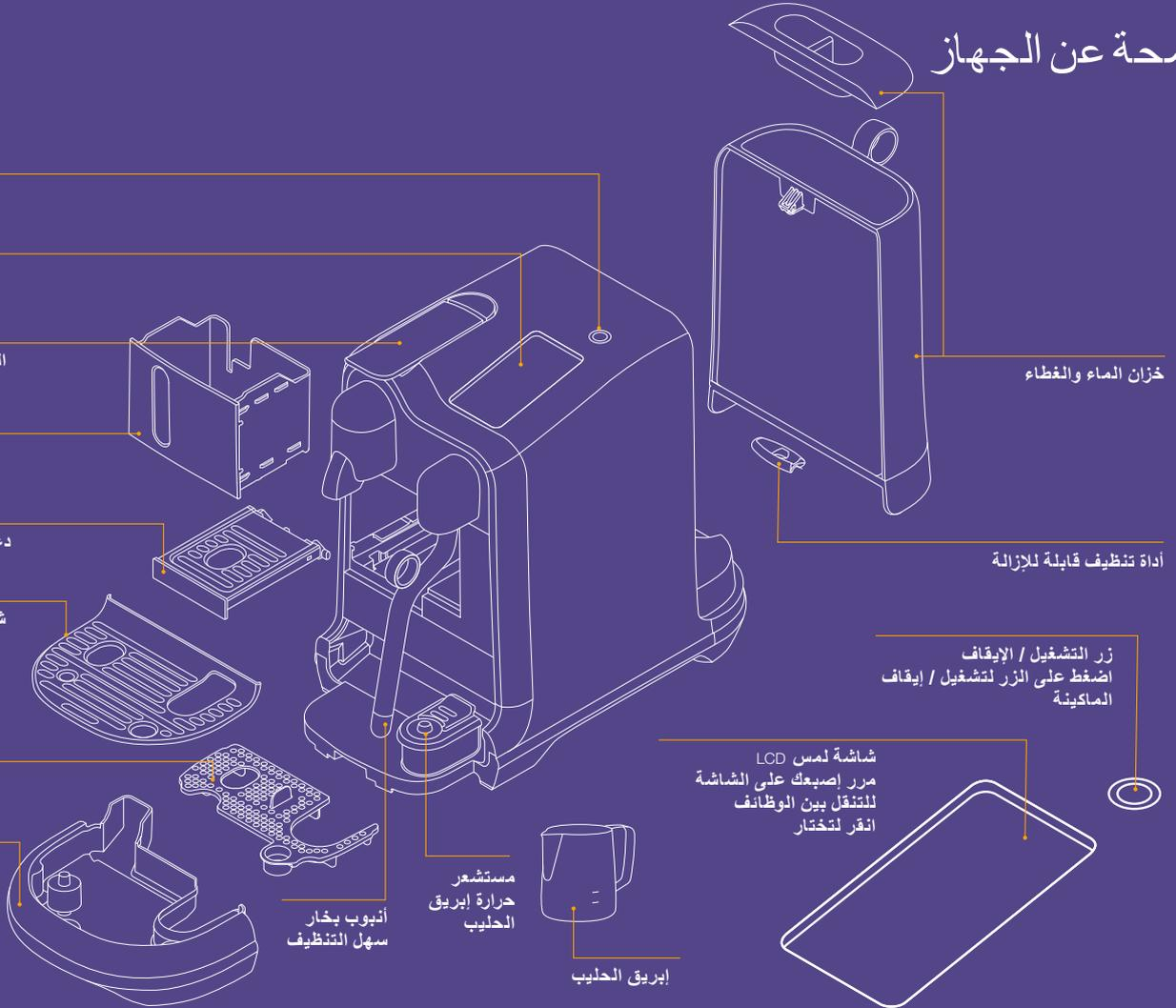
زر التشغيل / الإيقاف
اضغط على الزر لتشغيل / إيقاف
الماكينةشاشة لمس LCD
مرر إصبعك على الشاشة
للتنقل بين الوظائف
انقر لتختار

إزالة الترسبات

- يساعد محلول نسبريسو لإزالة الترسبات، عند استخدامه بالشكل الصحيح، على ضمان مستوى الأداء الأمثل لماكينتك على مدى عمرها التشغيلي. كما أنه يضمن أنك ستحصل دوماً على قهوة مثالية تماماً كتلك التي استمتعت بارتشافها في اليوم الأول من استخدام الماكينة.

سبيل المثال: مشغعات (رادياتور)، أفران، لهب، ومثيلاتها.

- ضع الجهاز دائماً على سطح أفقي مستو وثابت. يجب على السطح أن يكون مقاوماً للحرارة والسوائل كالماء، القهوة، السوائل الكاشطة وغيرها.
- اسحب قابس الجهاز من المقبس الكهربائي عندما لا تستخدمه لفترة طويلة. إقطع الكهرباء عن الماكينة بسحب القابس من المقبس وليس السلك الكهربائي لأن ذلك قد يؤدي إلى إتلاف السلك.
- أخرج القابس من مأخذ التيار الكهربائي قبل تنظيف وصيانة الجهاز واتركه حتى يبرد.
- لا تلمس السلك الكهربائي بأيدي مبتلة أبداً.
- لا تغمر الجهاز أو جزءاً منه بالماء أو سوائل أخرى أبداً.
- لا تضع الجهاز أو جزءاً منه في غسالة الصحون أبداً.
- إن اتصال الكهرباء بالماء يشكل خطراً كبيراً ويمكن أن يؤدي إلى صدمات كهربائية قاتلة.
- لا تفتح الجهاز فولتية خطيرة.
- لا تُدخل أي مادة أو شيء في فتحات الجهاز فهذا قد يؤدي إلى نشوب حريق أو صدمة كهربائية.

تجنب الأضرار التي يحتمل حدوثها عند تشغيل الجهاز.

- إذا كانت كمية القهوة المبرمجة أكثر من ١٥٠ مل (٥ أونصات)، اترك الماكينة لمدة ٥ دقائق حتى تبرد قبل تحضير القهوة التالية لتجنب ارتفاع حرارة الماكينة.
- يجب مراقبة الجهاز على الدوام ودون انقطاع خلال تشغيله.
- لا تستخدم الجهاز في حال تعرضه لعطل أو تلف يمنعه من الأداء على أكمل وجه. أخرج القابس فوراً من مقبس الكهرباء. إتصل بنا دي نسبريسو أو أحد الممثلين المعتمدين لفحص الجهاز وإصلاحه أو ضبطه.
- **⚠** يمكن للجهاز التالف أن يسبب صدمات كهربائية وحرقاً وبالتالي الإصابة بالحروق. أبقِ الجهاز مغلقاً دائماً ولا تفتحه أثناء التشغيل. يمكن التعرض لحروق.
- لا تضع الأصابع تحت مخرج القهوة لتجنب التعرض لحروق.
- لا تُدخل أصابعك في حجرة الكبسولات أو حامل الكبسولات. خطر التعرض لإصابة.
- لا تلمس حجرة الكبسولات بعد

- استخلاص القهوة مباشرة بسبب مخاطر التعرض لحروق. يمكن أن تتدفق المياه حول الكبسولة عندما لا تثقبيها الشفرات وتُتلف الماكينة.
- لا تستخدم كبسولة تالفة أو مشوهة أبداً. إذا استعصت كبسولة في حجرة الكبسولات أوقف تشغيل الماكينة وافصلها عن الكهرباء قبل أي عملية أخرى. إتصل بنسبريسو أو أحد الممثلين المعتمدين.
- إساءة الاستخدام قد تؤدي إلى إصابات.
- إملأ خزان الماء بماء للشرب عذب وطازج حصراً.
- أفرغ خزان الماء في حال عدم استخدام الجهاز لفترة طويلة (خلال العطلات وغيرها).
- استبدل المياه في خزان الماء في حال عدم استخدام الجهاز خلال عطلة نهاية الأسبوع أو لفترات مماثلة.
- لا تستخدم الماكينة بدون صينية التقطير وشبكة التقطير لتجنب انسكاب أي سائل على السطح المحيط بالماكينة.
- لا تستخدم منظفات قوية أو مذيبات. استخدم عوضاً عن ذلك قطعة قماش مبللة ومنظف معتدل

- لتنظيف سطح الجهاز.
- استخدم أدوات التنظيف النظيفة فقط لتنظيف الماكينة.
- لا تستخدم مواد كاشطة قد تؤدي إلى تلف سطح الجهاز.
- عند فتح عبوة تغليف الماكينة، إنزع الغلاف البلاستيكي وتخلص منه.
- تم تصميم هذا الجهاز للعمل بكبسولات قهوة نسبريسو المتاحة حصراً لدى نادي نسبريسو أو الممثلين المعتمدين لدى نسبريسو.
- هذا الجهاز مخصص للاستعمال مع حليب البقر وغير معدّ للاستخدام مع منتجات أخرى أو بديلة للحليب (حليب الصويا ، حليب الشوفان ، حليب اللوز)، ولذلك لا يصلح هذا الجهاز لحساسية اللاكتوز أو حساسية الحليب.
- تخضع كافة أجهزة نسبريسو لضوابط تصنيع صارمة. يتم إجراء اختبارات الأداء على عينة عشوائية من الأجهزة ضمن شروط تشغيل عملية. قد يؤدي ذلك إلى ظهور آثار استخدام مسبق للجهاز.
- تحتفظ نسبريسو بحق تغيير التعليمات دون إشعار مسبق.
- تحتوي الماكينة على قطع مغناطيسية.



⚠ تحذير: تعدّ إرشادات السلامة جزءاً لا يتجزأ من الماكينة. يرجى أن تقرأها بعناية قبل البدء باستخدام الماكينة الجديدة. ويرجى أن تحتفظ بكتيب الإرشادات في مكان يسهل الوصول إليه للرجوع إليه عند الحاجة.

⚠ تحذير: عندما تظهر هذه الإشارة يرجى مراجعة إرشادات السلامة لتجنب الأضرار والأعطال المحتملة.

ⓘ معلومات: عندما تظهر هذه الإشارة يرجى الانتباه لتعليمات الاستخدام الصحيحة والأمنة للماكينة.

⚡ تحذير: عندما ترى هذه الإشارة اتبع التعليمات لتجنب مخاطر الصدمات الكهربائية التي قد تؤدي لإصابات.

⚠ توقف عن تشغيل الجهاز إذا تعرض السلك الكهربائي للتلف.

- هذا الجهاز معدّ لتحضير المشروبات وفقاً لهذه التعليمات.
- لا تستخدم الجهاز لأية تطبيقات أخرى غير الاستخدام الذي صمّم

الجهاز لأجله.

- لا تشغل الجهاز إذا كان في خزانة أو مكان محصور.

- صمّم هذا الجهاز للاستخدام الداخلي وفي أجواء ذات درجات حرارة معتدلة فقط.

- تجنب حماية الجهاز من التعرض للرطوبة وأشعة الشمس المباشرة ورياح الماء لفترة طويلة.

- هذا الجهاز للاستخدام المنزلي فقط. وهو غير مُصمّم للاستخدام في: مطابخ الموظفين في المحلات التجارية والمكاتب والبيوت الزراعية وبيئات العمل الأخرى لعملاء كالفنادق والشقق الفندقية والسكنية والنزل.

- يمكن للأطفال الذين لا يقل عمرهم عن ٨ سنوات أن يستخدموا الجهاز بشرط أن يشرف عليهم شخص بالغ يزودهم بتعليمات استخدام الجهاز بأمان ويكون على دراية كاملة بالمخاطر التي قد تنجم جراء استخدام

- الجهاز. يجب أن لا يقوم الأطفال بصيانة وتنظيف الجهاز إلا إذا كان عمر الطفل لا يقلّ عن ٨ سنوات

- وتحت إشراف أفراد بالغين.

- أبقِ الجهاز وسلوكه الكهربائي بعيداً عن متناول الأطفال بعمر أقل من ٨ سنوات.

- يمكن للأشخاص ذوي القدرات البدنية أو الحسية أو الذهنية المحدودة أو الذين لا يملكون معرفة وخبرة كافية استخدام الجهاز شريطة أن يكون ذلك تحت إشراف أو أنهم تلقوا إرشادات استخدام الجهاز بأمان وهم على علم ودراية بالمخاطر الممكنة.

- لا يجب على الأطفال أن يستخدموا الجهاز كلعبة.

- لا تتحمل الشركة المصنعة أي مسؤولية ولن يسري الضمان على أي استخدام تجاري أو غير مناسب للجهاز أو أي ضرر ناتج عن استخدام الجهاز لأغراض مختلفة عن المخصصة له أو التشغيل الخاطئ أو أي إصلاحات تقوم بها جهات أو أفراد غير محترفين أو عدم الامتثال للتعليمات.

⚡ تجنب خطر الحريق والصدمات الكهربائية القاتلة.

- في حالة الطوارئ: أخرج القابس فوراً من مقبس الكهرباء.

- قم بتوصيل الجهاز بمآخذ مناسبة يسهل الوصول إليها وذات تأريض. تأكد من أن جهد التيار الكهربائي

للمقبس يماثل الجهد الكهربائي المحدد على لوحة تصنيف المحوّل. إن استخدام مقبس ذو جهد كهربائي خاطئ يُبطل الضمان. يجب أن يكون الجهاز موصولاً بالكهرباء بعد تثبيته في مكان ملائم فقط.

- لا تسحب السلك الكهربائي فوق الحواف الحادة أو تشده أو تتركه معلقاً.

- أبقِ السلك الكهربائي بعيداً عن الحرارة والرطوبة.

- ⚠ إذا تعرض السلك الكهربائي للتلف فيجب تغييره من الشركة المصنعة أو وكيل الخدمة أو أشخاص مؤهلين بنفس المصداقية والكفاءة لتفادي المخاطر الممكنة.

- توقف عن تشغيل الجهاز إذا تعرض السلك الكهربائي للتلف وأرسل الجهاز لنسبريسو أو أحد الممثلين المعتمدين لدى نسبريسو.

- إذا كان لا بدّ من استخدام سلك التوصيل فيجب استخدام سلك مزود بغطاء تأريض بحيث يكون قطر الموصل الكهربائي لا يقل عن ١,٥ مم

- لتجنب أي ضرر لا تضع الجهاز على أو بجوار سطوح ساخنة أبداً، على

تجربة الاسبريسو الكلاسيكية

استمتعوا بفنجان من قهوة الاسبريسو الأصلية بدون أو مع الحليب بفضل نظام نسبريسو أوريجينال. تقدم لكم ماكينات نسبريسو أوريجينال و المجموعة المتنوعة من كبسولات القهوة بنكهاتها المستوحاة من التقاليد الإيطالية العريقة، تجربة قهوة لذيذة تلبي جميع الأذواق، في الوقت الذي ترغبونه ويلمسة زر واحدة، لتستمتعوا بالطبقة الكريمة الشهية والرغوة اللذيذة، من الاسبريسو إلى اللونغو، سادة أو بوصفة من وصفاتنا الأسرة. ويعود الفضل في هذه النكهات الشهية إلى مضخة الضغط من 19 بار في كل ماكينة، والتي تستخلص النكهات المثالية من كل كبسولة لتقدمها لكم في الفنجان. نسبريسو أوريجينال، تقليدية بأسلوبها الخاص.



1 ماكينة القهوة كرياتيستا برو



2 صندوق كبسولات نسبريسو



3 إبريق حليب

المواصفات J620

~ 220-240 فولت، 50-60 هرتز ، 2300 واط

19 بار / 1.9 ميغاباسكال Pmax

حوالي 6.65 كغ / 14.7 رطل

2 لتر / 68 أونصة سوائل

49.9 سم 41.8 سم 25.1 سم
19.6 إنش 16.5 إنش 9.8 إنش



4 كتيب الترحيب من نسبريسو

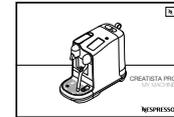

5 دليل المستخدم

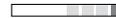

6 شريط اختبار صلابة الماء تجده في دليل المستخدم

تهانينا على ماكينتك الجديدة نسبريسو كرياتيستا برو - الماكينة التي تمكّنك من تحضير أجود أصناف القهوة بالحليب.

المحتويات:

305	إرشادات السلامة
303	أجزاء الماكينة وملحقاتها
301	الاستخدام أول مرة
300	قائمة المشروبات
300	إعدادات القهوة
296	القهوة بالحليب
296	القهوة
296	نصائح تحضير القهوة
305	التنظيف اليومي
289	الصيانة
294	إزالة الترسبات
293	صلابة المياه
292	استكشاف الأخطاء وإصلاحها
291	اتصلوا بنسبريسو
290	التخلص من الماكينة وحماية البيئة
289	ضمان محدود

Nespresso Creatista Pro

نِسْبِرِيسُو كَرِياتِيسْتَا بَرُو

تَهَانِىْنَا عَلٰى مَاكِينَتِكَ الْجَدِيدَةِ نِسْبِرِيسُو كَرِياتِيسْتَا بَرُو - الْمَاكِينَةُ الَّتِي تَمَكِّنُكَ مِنْ تَحْضِيرِ أَجْوَدِ أَصْنَافِ الْقَهْوَةِ بِالْحَلِيِّبِ.

Notes



CREATISTA PRO
by *Nespresso*