

SIEMENS

Visišškai automatinis espresso aparatas

EQ.700 classic
TP7.....

LT Naudojimo instrukcija



Užregistruokite savo prietaisą *My Siemens* ir atraskite išskirtines paslaugas bei pasiūlymus.

siemens-home.bsh-group.com/welcome

Ateitis – jau čia.

Siemens

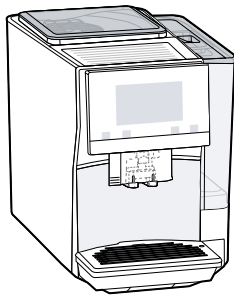

A



I



B

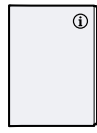

C



D



E



F



G



H

1

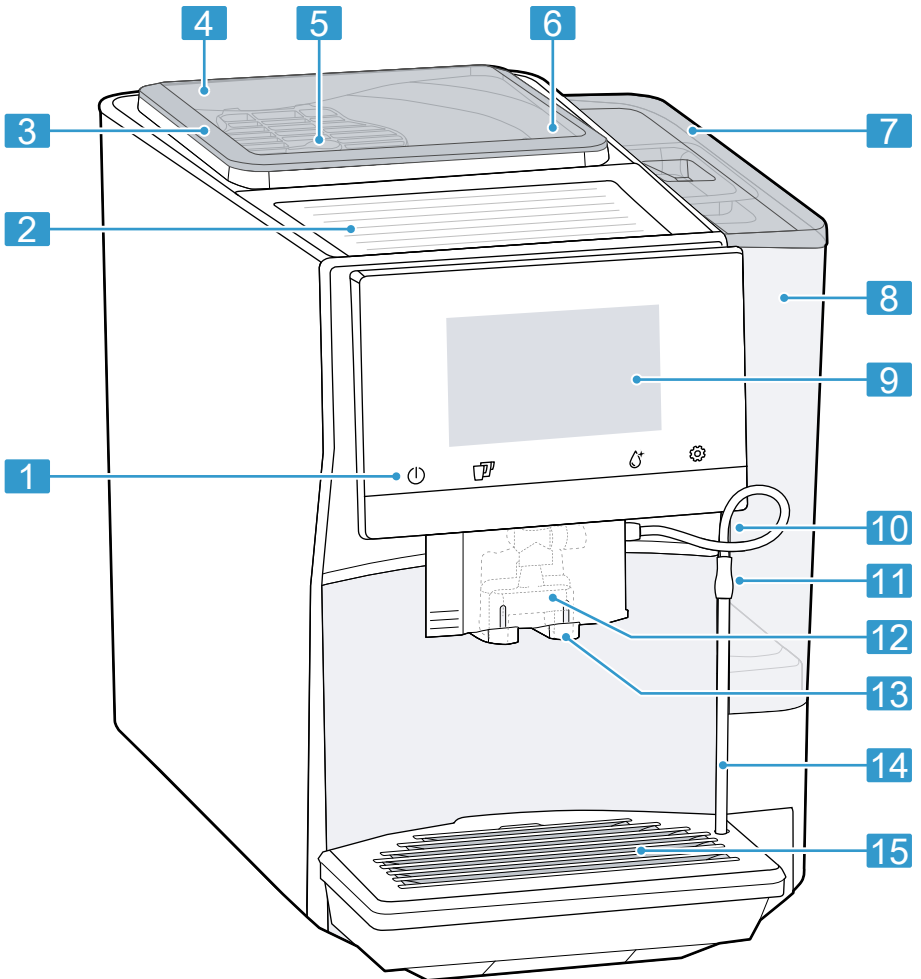

2

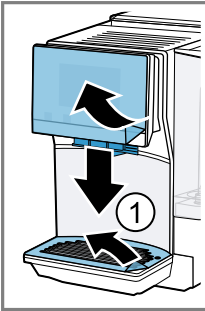

3

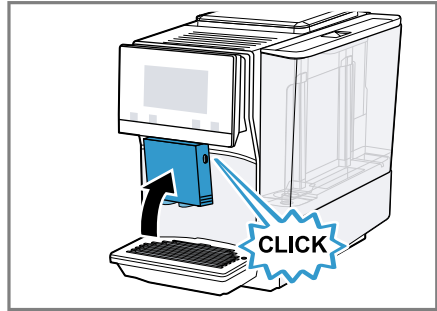
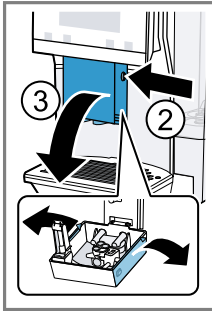

4

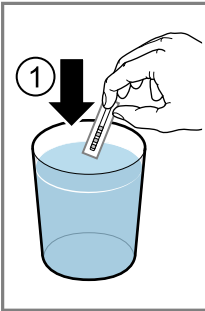

5

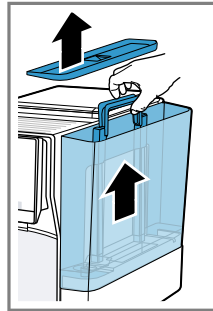
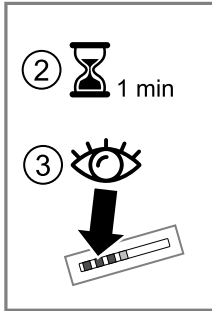

6

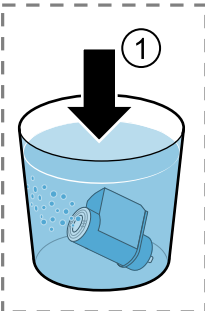
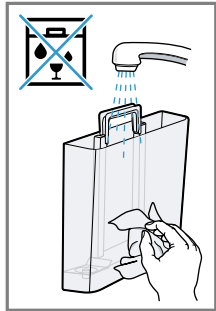

7

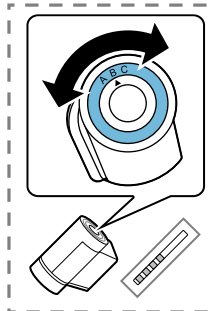
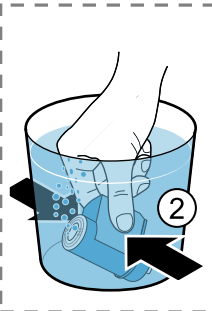

8

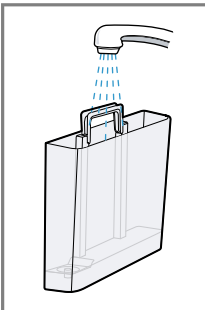
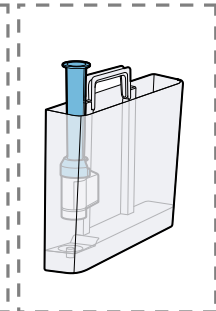

9

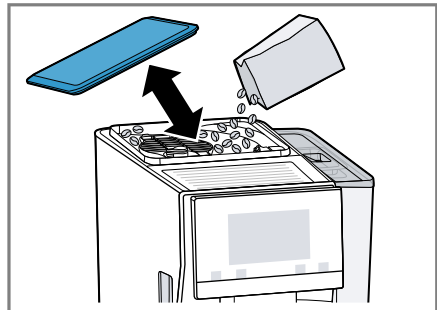
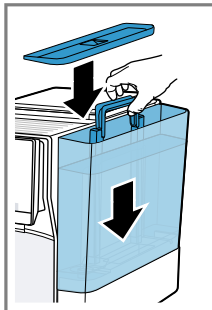

10

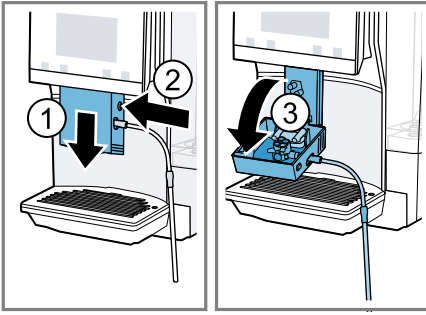

11

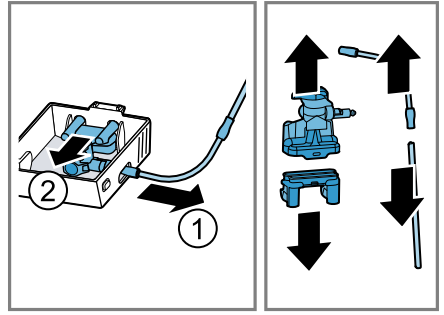

12

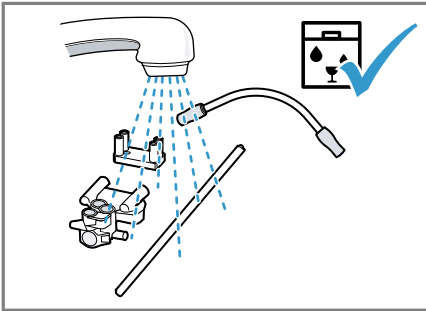

13

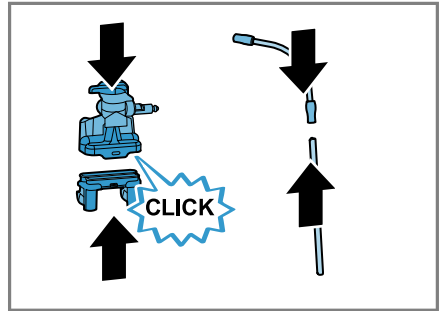

14

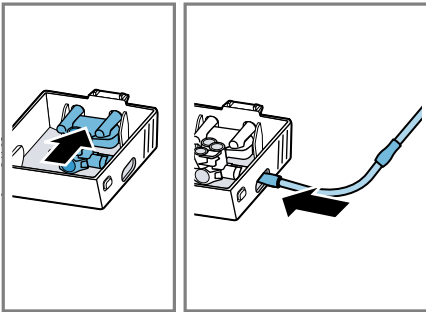

15

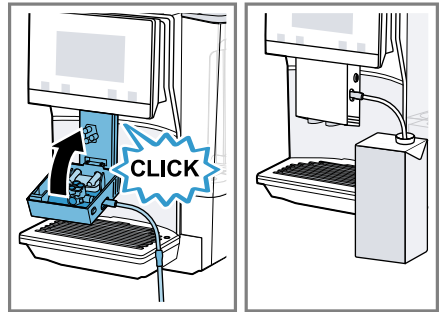

16

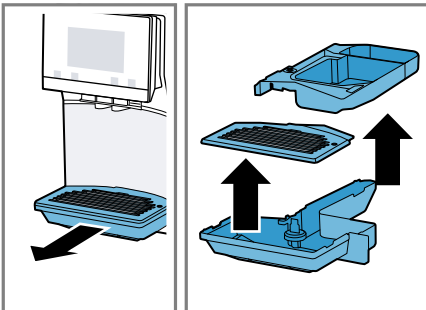

17

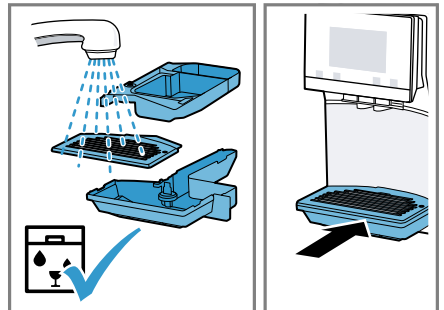

18

Daugiau informacijos rasite „Skaitmeniniame naudotojo gide“.



Turinys

1 Saugumas	7	7.4 Gėrimų su pienu ruošimas.....	
1.1 Bendroji informacija.....	7	15
1.2 Prietaiso paskirtis.....	7	7.5 Dviejų gėrimų vienu metu ruošimas	16
1.3 Prietaiso naudotojai.....	7		
1.4 Saugumo informacija.....	7		
2 Aplinkos apsauga ir energijos taupymas	11	8 Malūnėlis	16
2.1 Pakuotės išmetimas.....	11	8.1 Malimo rupumo reguliavimas.....	16
2.2 Patarimai taupantiems energiją.....	11		
3 Montavimas ir prijungimas	11	9 Vandens filtras	17
3.1 Komplektacija.....	11	9.1 Vandens filtro įstatymas.....	17
3.2 Aparato montavimas ir prijungimas	11	9.2 Vandens filtro keitimas ar išėmimas	17
.....	11	17
4 Susipažinkite su savo naujuoju aparatu	12	10 Apsauga nuo vaikų	17
4.1 Aparatas	12	10.1 Apsaugos nuo vaikų aktyvavimas	17
4.2 Valdymas.....	12	17
5 Priedai	13	10.2 Apsaugos nuo vaikų deaktivavimas	18
6 Prieš pirmąjį naudojimą	13	18
6.1 Prietaiso paruošimas naudojimui ir valymas.....	13	11 Puodelių šildytuvas¹	18
6.2 Vandens kietumo nustatymas.....	13	11.1 Puodelių šildytuvo aktyvavimas ar deaktivavimas ¹	18
.....	13	18
6.3 Pirmasis įjungimas	14	12 Favourites (Mėgstamiausi)	18
6.4 Bendroji informacija.....	14	12.1 Gėrimo iš pagrindinio meniu išsaugojimas.....	18
7 Pagrindiniai veiksmai	15	12.2 Gėrimo išsaugojimas meniu.....	18
7.1 Aparato įjungimas ar išjungimas....	15	18
.....	15	12.3 Gėrimo nustatymų keitimas.....	18
7.2 Gėrimų ruošimas.....	15	18
7.3 <i>doubleShot</i> ir <i>tripleShot</i>	15	12.4 Pašalinimas iš mėgstamiausių.....	18
		12.5 Mėgstamiausių tvarkymas.....	19
		13 Home Connect	19
		13.1 <i>Home Connect</i> nustatymai.....	19
		13.2 Duomenų apsauga.....	20

¹ Priklausomai nuo aparato specifikacijų.

14 Bendrieji nustatymai.....	20
14.1 Bendrųjų nustatymų keitimas.....	20
14.2 Bendrųjų nustatymų apžvalga.....	20
15 Valymas ir priežiūros programos..	22
15.1 Plovimui indaplovėje tinkančios dalys.....	22
15.2 Valymo priemonės.....	22
15.3 Aparato valymas.....	23
15.4 Nulašėjimo padėklo ir tirščių talpos valymas	23
15.5 Priežiūros programos.....	23
16 Trikčių šalinimas.....	26
17 Transportavimas, sandėliavimas ir išmetimas.....	31
17.1 Apsaugos nuo šalčio aktyvavimas	31
17.2 Nenaudojamo aparato išmetimas	31
18 Klientų aptarnavimas.....	31
18.1 Produkto numeris (E-Nr.), gamybos numeris (FD) ir nuoseklusis numeravimas (Z-Nr.).....	32
18.2 Garantijos sąlygos.....	32
19 Techninės specifikacijos.....	32
19.1 Informacija apie nemokamą, atvirąją programinę įrangą.....	32
20 Atitikties deklaracija	33



1 Saugumas

Vadovaukitės šiais saugumo nurodymais.

1.1 Bendroji informacija

- Atidžiai perskaitykite šią naudojimo instrukciją.
- Išsaugokite instrukciją bei informaciją apie produktą vėlesniam naudojimui ar būsimam aparato savininkui.
- Neprijunginėkite aparato, jei transportavimo metu jis buvo pažeistas.

1.2 Prietaiso paskirtis

Aparatą naudokite tik:

- Karštų gėrimų ruošimui;
- Gyvenamuosiuose namuose ar uždaroje, gyvenamosios paskirties patalpose;
- Ne aukščiau nei 2000 m virš jūros lygio.

1.3 Prietaiso naudotojai

Šiuo prietaisu gali naudotis vyresni nei 8 metų vaikai bei žmonės, patiriantys fizinių, juslinių ar protinių sunkumų, taip pat žmonės, stokojantys patirties ir (ar) žinių, jei jie yra prižiūrimi ar jiems buvo paaiškinta, kaip saugiai naudotis aparatu bei kokias grėsmes kelia netinkamas jo naudojimas.

Vaikams draudžiama žaisti su aparatu.

Vaikams draudžiama atlikti valymo ar priežiūros procedūras, išskyrus tuos atvejus, kai vaikai yra vyresni nei 8 metų ir yra prižiūrimi suaugusiųjų. Neleiskite jaunesniems nei 8 metų vaikams liesti aparato ar maitinimo laido.

1.4 Saugumo informacija

DĖMESIO: Uždusimo grėsmė!

Žaisdami su pakavimo medžiagomis, vaikai gali jomis apsvynioti ir uždusti.

- ▶ Laikykite pakavimo medžiagas atokiai nuo vaikų.
- ▶ Neleiskite vaikams žaisti su pakavimo medžiagomis.

Įkvėpę ar prariję smulkias aparato dalis, vaikai gali uždusti.

- ▶ Laikykite smulkias dalis atokiai nuo vaikų.
- ▶ Neleiskite vaikams žaisti su smulkiomis dalimis.

⚠ DĖMESIO: Elektros šoko grėsmė!

Netinkamas aparato montavimas kelia pavojų.

- ▶ Aparatą prie elektros tinklo prijunkite ir naudokite vadovaudamiesi ant duomenų plokštelės nurodytomis specifikacijomis.
- ▶ Aparatą prie kintamosios srovės šaltinio junkite tik per tinkamai įmontuotą, įžemintą lizdą.
- ▶ Apsauginė namų elektros įrangos laidininko sistema turi būti tinkamai sumontuota.
- ▶ Nenaudokite aparato, jei jis yra pažeistas.
- ▶ Nenaudokite aparato, jei jo paviršius yra įskilęs ar įlūžęs.
- ▶ Norėdami ištraukti kištuką iš lizdo, niekada netraukite už maitinimo laido. Atjunkite aparatą nuo elektros tinklo tik suėmę už paties kištuko.
- ▶ Jei aparatas ar jo maitinimo laidas yra pažeistas, nedelsiant ištraukite maitinimo laidą iš lizdo arba išjunkite naudodamiesi saugikliu.
- ▶ Susisiekite su Klientų aptarnavimo centru. → 31 psl.

Netinkamai atliktas remontas kelia rimtą pavojų.

- ▶ Aparato remontą vykdyti gali tik kvalifikuoti specialistai.
- ▶ Remontuojant aparatą, būtina naudoti originalias atsargines dalis.
- ▶ Jei aparato maitinimo laidas yra pažeistas, jį privalo pakeisti gamintojas, gamintojo klientų aptarnavimo specialistas ar kitas kvalifikuotas asmuo. Tik tokiu atveju laidas galės būti pakeistas saugiai.

Skysčių ar kitokios drėgmės patekimas į aparatą gali sukelti elektros šoką.

- ▶ Nemerkite aparato ar jo maitinimo laido į vandenį.
- ▶ Nepilkite skysčių ant aparato kištuko ar lizdo, į kurį jis įjungtas.
- ▶ Aparatu naudokitės tik uždaroje patalpose.
- ▶ Nesinaudokite aparatu itin karštose ar drėgnose patalpose.
- ▶ Valydami aparatą, nenaudokite garų ar didelio slėgio.

⚠ DĖMESIO: Gaisro grėsmė!

Aparatas stipriai įkaista.

- ▶ Užtikrinkite tinkamą ventiliaciją.
- ▶ Nesinaudokite aparatu laikydami jį spintelėje.

Pavojinga naudoti ilgintuvus ar gamintojo nepatvirtintus adapterius.

- ▶ Nenaudokite ilgintuvų ar maitinimo juostų su keliais lizdais.
- ▶ Jei maitinimo laidas per trumpas, susisiekite su Klientų aptarnavimo centru.
- ▶ Naudokite tik gamintojo patvirtintus adapterius.

⚠ DĖMESIO: Nudėgimo grėsmė!

Kai kurios aparato dalys gali itin stipriai įkaisti.

- ▶ Nelieskite įkaitusių aparato dalių.
- ▶ Prieš liesdami įkaitusias aparato dalis, leiskite joms atvėsti.

⚠ DĖMESIO: Nuplikymo grėsmė!

Šviežiai paruošti gėrimai yra labai karšti.

- ▶ Jei reikia, leiskite gėrimams pravėsti.
- ▶ Neleiskite išleidžiamiems skysčiams ar garams liestis prie jūsų odos.
- ▶ Neprižiūrimą aparatą įjungdami nuotoliniu būdu per *Home Connect* programėlę, rizikuojate nuplikyti ką nors kitą.
- ▶ Aparatui ruošiant gėrimus, nekiškite rankų po kavos piltuvėliu.
- ▶ Laikykite aparatą atokiai nuo kitų žmonių, ypač vaikų.

⚠ DĖMESIO: Sužeidimų grėsmė!

Netinkamas aparato naudojimas gali kelti pavojų.

- ▶ Norėdami išvengti sužeidimų, naudokite aparatą tik pagal paskirtį.
- Uždarydami aparato dureles, rizikuojate prispausti pirštus.

- ▶ Uždarydami aparato dureles, saugokite savo pirštus.

Nepamirškite, kad kavos malūnėlis sukasi.

- ▶ Niekada nelieskite veikiančio malūnėlio.

⚠ DĖMESIO: Pavojus: Magnetai!

Aparate yra nuolatinių magnetų, kurie gali paveikti elektroninius implantus, pavyzdžiui, širdies stimulatorius ar insulino pompas.

- ▶ Žmonės su elektroniniais implantais privalo nuo aparato laikytis ne mažesnio nei 10 cm atstumo.
- ▶ Minimalaus 10 cm atstumo privaloma laikytis ir nuo iš aparato išimtos vandens talpos.

⚠ DĖMESIO: Pavojus sveikatai!

Higienos reikalavimų nesilaikymas gali kelti pavojų sveikatai.

- ▶ Kad užtikrintumėte švarą, vadovaukitės aparato priežiūros nurodymais.

2 Aplinkos apsauga ir energijos taupymas

2.1 Pakuotės išmetimas

Pakavimo medžiagos yra draugiškos aplinkai ir gali būti perdirbtos.

- ▶ Surūšiuokite pakuotės komponentus pagal tipą ir išmeskite juos atskirai.

2.2 Patarimai taupantiems energiją

Laikydami šių nurodymų, sunaudosite mažiau energijos.

Nustatykite trumpiausią galimą automatinio išsijungimo intervalą.

- ✓ Jei aparato kurį laiką nenaudosite, jis anksčiau automatiškai išsijungs.
→ „*Bendrieji nustatymai*“, 20 psl.

Nenutraukite gėrimų ruošimo proceso jam nepasibaigus.

- ✓ Taip išvengsite vandens, pieno ir jų šildymui naudojamos energijos švaistymo.

Reguliariai nukalkinkite aparatą.

- ✓ Aparate prisikaupus kalkių nuosėdų, jis naudoja daugiau energijos.

3 Montavimas ir prijungimas

3.1 Komplektacija

Išpakavę visas aparato dalis, patikrinkite, ar transportavimo metu jos nebuvo pažeistos ir ar visos reikalingos dalys yra įtrauktos į komplektaciją.

Pastaba: Prie skirtingų modelių pridėdami skirtingi priedai. Tokie priedai pažymėti punktyrinės linijos apvažu.

→ Pav. 1

A	Visiškai automatinis kavos aparatas
B	Pieno vamzdelis ir įsiurbimo žarnelė
C	Naudojimo instrukcija
D	Įrankis vandens filtrui įstatyti
E	Kalkių šalinimo tabletė ¹
F	Valymo tabletė ¹
G	Vandens filtras ¹
H	Testas vandens kietumui nustatyti
I	Mikropluošto šluostė

¹ Priklausomai nuo aparato specifikacijų.

3.2 Aparato montavimas ir prijungimas

DĖMESIO!

Žalos aparatui grėsmė. Aparatą netinkamai prijungę, rizikuojate jam pakenkti.

- ▶ Naudokite prietaisą tik patalpose, kurių temperatūra yra teigiama.
 - ▶ Jei aparatas buvo transportuojamas ar sandėliuojamas patalpoje, kurios temperatūra nesiekia 0 °C, prieš prijungdami aparatą 3 valandas palaikykite jį kambario temperatūroje.
 - ▶ Prijungę prie elektros tinklo, visada palaukite apie 5 sekundes.
1. Aparatą laikykite ant lygaus, vandeniui nepralaidaus paviršiaus, kuris yra pajėgus atlaikyti aparato svorį.
 2. Prijunkite aparatą prie elektros tinklo naudodami maitinimo laidą kištuku: jis turi būti įkištas į įžemintą, tinkamai įmontuotą elektros lizdą.

4 Susipažinkite su savo naujuoju aparatu

4.1 Aparatas

Žemiau rasite visų aparato dalių apžvalgą.

Pastaba: priklausomai nuo aparato modelio, konkrečios detalės bei spalvos gali skirtis.

Pav. 2

1	Liečiami simboliai
2	Puodelių šildytuvas ¹
3	Aroma dangtelis
4	Pupelių talpa
5	Sukamasis jungiklis malūnėliui reguliuoti
6	Skyrelis tabletėms
7	Vandens talpos dangtis
8	Vandens talpa
9	Liečiamas ekranas
10	Kavos ruošimo kameros durelės
11	Duomenų plokštelė
12	Pieno plakimo sistema
13	Gėrimų piltuvėlio dangtelis
14	Pieno vamzdelis ir įsiurbimo žarnelė
15	Nulašėjimo padėklas





¹ Priklausomai nuo aparato specifikacijų.

4.2 Valdymas

Žemiau rasite visų aparato valdymo priemonių apžvalgą.



Liečiami simboliai

Pateikiame liečiamų aparato simbolių bei jų funkcijų (reikšmių) apžvalgą.





	Ijungti arba išjungti aparatą.
	Gaminti dvi porcijas.
	Atverti arba užverti priežiūros programas.
	Atverti arba užverti nustatymus.

Liečiamas ekranas

Liečiamas ekranas vienu metu atlieka ir ekrano, ir valdymo priemonės funkciją.

<i>Favourites</i>	Rinktis iš išsaugotų gėrimų su asmeniniais nustatymais. → 18 psl.
<i>Classics</i>	Rinktis iš pagrindinių gėrimų.
<i>coffee-World</i>	Rinktis iš bendrųjų gėrimų, kurių pasirinkimą galima išplėsti pasitelkus <i>Home Connect</i> .
	Ijungtas puodelių šildytuvai.
	Aparatas prijungtas prie <i>Home Connect</i> .

Pastaba: Kai aparatas yra įjungtas, galite naudotis papildomais pasirinkimais, pavyzdžiui, keisdami gėrimų nustatymus.

	Pasirinkti stiprumą.
	Pasirinkti porcijos dydį.
	Pasirinkti pieno kiekį.
	Pasirinkti aromata.
	Pasirinkti temperatūrą.

5 Priedai

Naudokite originalius priedus. Čia pateikti priedai buvo pagaminti specialiai jūsų aparatui.

Priedai
Valymo tabletės
Kalkių šalinimo tabletės
Vandens filtras
Trijų vandens filtrų pakuotė
Mikropluošto šluostė
Priežiūros rinkinys
Adapteris pieno talpoms

6 Prieš pirmąjį naudojimą

Paruoškite aparatą naudojimui.

6.1 Prietaiso paruošimas naudojimui ir valymas

Nuimkite apsauginį sluoksnį ir nuvalykite aparatą bei atskiras jo dalis. Vadovaukitės instrukcijos pradžioje pateiktomis iliustracijomis.

DĖMESIO!

Naudodami netinkamas pupeles, rizikuojate užkimšti malūnėlį.

- ▶ Naudokite tik skrudintų pupelių mišinius be jokių priemaišų, tinkamus naudoti automatinuose ar espresso kavos aparatuose.
- ▶ Nenaudokite glajumi padengtų kavos pupelių.
- ▶ Nenaudokite karamelizuotų kavos pupelių.
- ▶ Nenaudokite kavos pupelių, kurios buvo papildomai apdirbtos pasitelkus cukraus turinčius priedus.

- ▶ Nenaudokite jau sumaltos kavos.

→ Pav. 3 - 16

Pastaba: Kasdien užpildykite vandens talpą šviežiu, vėsiu, negazuotu vandeniu.

Patarimas: Jei norite, kad pupelės kuo ilgiau išliktų šviežios, laikykite jas sandariame inde, vėsioje, sausoje vietoje. Galite pupeles kelias dienas laikyti ir aparato pupelių talpoje: jos nepraras savo aromato.

6.2 Vandens kietumo nustatymas

Itin svarbu aparate pasirinkti tinkamą vandens kietumo nustatymą: tik taip aparatas laiku jums praneš apie poreikį jį nukalkinti. Savo vandens kietumą galite sužinoti pasinaudoję į komplektaciją įtrauktu testu arba pasiteiravę vandens tiekėjo.

1. Trumpam įmerkite juostelę į šviežią vandenį iš čiaupo.
2. Leiskite vandeniui nulašėti nuo juostelės.
3. Testo rezultatus galite vertinti praėjus vienai minutei.

Lentelėje pateikti skirtingus vandens kietumo lygius atitinkantys laipsniai.

Lygis	Vandens kietumas, °dH	Bendras kietumas, mmol/l
1	1-7	< 1,3
2	8-14	1,3-2,5
3	15-21	2,5-3,8
4 ¹	22-30	> 3,8

¹ Gamyklinis nustatymas.

Pastaba: Jei naudojate vandens minkštinimo sistemą, pasirinkite *Softening device* (Minkštinimo prietaisas).

Patarimas: Nustatymus galite bet kada pakeisti.

→ „*Bendrieji nustatymai*“, 20 psl.

6.3 Pirmasis įjungimas

Prijungus aparatą prie elektros tinklo, aparatas paprašys konfigūruoti reikiamus nustatymus. Tai daroma tik įjungus aparatą pirmą kartą.

1. Spauskite , kad įjungtumėte aparatą.
2. Sekite ekrane pateikiamus nurodymus.

✓ Ekrane pateikti nurodymai padės jums atlikti būtinus pirmojo įjungimo žingsnius.

Pastabos

- Norėdami prijungti *Home Connect*, vadovaukitės prie aparato pridėtais *Home Connect* dokumentais.
- Pasirinkus *Demo* režimą, veiks tik aparato ekranas. Negalėsite ruošti gėrimų ar vykdyti programų.

6.4 Bendroji informacija

Ši informacija padės jums atrasti visas galimybes, kurias jūsų naujasis kavos aparatas gali jums pasiūlyti.

Pastabos

- Gamykloje aparatui buvo parinkti standartiniai nustatymai, užtikrinantys optimalų veikimą.
 - Malūnėlis gamykloje sureguliuotas siekiant užtikrinti optimalų veikimą. Jei kava išleidžiama labai lėtai arba yra pernelyg vandeninga ir nepasidengusi pakankamu kavos putos sluoksniu, pakeiskite malimo rupumą. → „*Malimo rupumo reguliavimas*“, 16 psl.
- Aparatui veikiant, ant angų ventiliacijai ir ant tablečių skyrelio dangčio gali susiformuoti vandens lašeliai.
- Jei kurį laiką aparatu neatliksite jokių veiksmų, jis automatiškai išsijungs. Galite pakeisti automatinio išsijungimo intervalą bendruosiuose nustatymuose. → 20 psl.
- Dėl techninių priežasčių iš aparato gali sklirti garai.

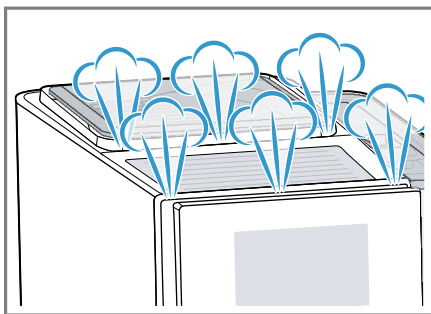

- Pirmojo gėrimo aromatas dar iki galo neatsiskleis, jei:
 - Aparatu naudojotės pirmą kartą.
 - Prieš tai atlikote priežiūros programą.
 - Kurį laiką aparatu nesinaudojote.

Tokio gėrimo negerkite.

Pastaba: Pradėję naudotis aparatu ir paruošę kelis puodelius, jau galėsite mėgautis gardžiais, aromatingais gėrimais su puikia puta.

7 Pagrindiniai veiksmai

7.1 Aparato įjungimas ar išjungimas

- ▶ Spauskite .

Aparatui įsijungus, ekrane matysite *Siemens* logotipą. Įjungus ar išjungus aparatą, jis automatiškai prasiskalauja. Aparatą išjungus, nulašėjimo padėklas yra pravalomas garų srautu. Jei įjungsite aparatą jam dar iki galo neatvėsus arba jį išjungsitė neparuošę nė vieno gėrimo, aparatas nebus skalaujamas.

7.2 Gėrimų ruošimas

Sužinokite, kaip paruošti norimą gėrimą.

DĖMESIO!

Nuplikymo grėsmė!

Šviežiai paruošti gėrimai yra itin karšti.

- ▶ Jei reikia, leiskite gėrimams pravėsti.
- ▶ Neleiskite išleidžiamam skysčiui ar garams liestis prie jūsų odos.

Pastabos

- Kavos ruošimo procesas dažniausiai susideda iš kelių skirtingų žingsnių. Palaukite, kol visi žingsniai bus užbaigti.
- Jei ruošiate gėrimą su pienu, visada prijunkite talpą su pienu prie pieno vamzdelio ir įsiurbimo žarnelės.
- Jei pieno sistema nepravalyta, leidžiant karštą vandenį kartu su juo gali būti išleistas ir nedidelis pieno kiekis.

Patarimai

- Galite naudoti ir augalinius pieno gėrimus, pavyzdžiui, sojų pieną.
- Suplaktos pieno putos kokybė priklauso nuo to, kokį pieną ar augalinį pieno gėrimą naudojate.

7.3 *doubleShot* ir *tripleShot*

Jūsų kavos aparatas gali sumalti dvi ar tris kavos porcijas.

Siekiant, kad jūsų kavos puodelį pasiektų tik patys maloniausi aromatai, kavos pupelės yra kiekvienąkart šviežiai sumalamos ir tik tada naudojamos kavai ruošti.

Kuo ilgiau kava plikoma, tuo daugiau karčiųjų medžiagų ir nepageidaujamų aromatų gali patekti į jūsų kavą. Šios medžiagos ir aromatai turi įtakos kavos skoniui.

Pastaba: *doubleShot* ir *tripleShot* funkcijos priklauso nuo pasirinkto gėrimo stiprumo ir porcijos dydžio.

7.4 Gėrimų su pienu ruošimas

Šiame pavyzdyje paaiškinama, kaip paruošti *latte macchiato*.

DĖMESIO!

Nuplikymo grėsmė!

Kavos aparato pieno plakimo sistema gali stipriai įkaisti.

- ▶ Niekada nelieskite pieno plakimo sistemos jai neatvėsus.
- ▶ Prieš liesdami pieno plakimo sistemą, leiskite jai atvėsti.

Reikalavimai

- Pieno vamzdelis ir įsiurbimo žarnelė turi būti prijungti prie pieno plakimo sistemos.
- Įsiurbimo žarnelė turi būti įmerkta į pieną.

1. Pastatykite po gėrimų piltuvėliu stiklinę.
2. Spauskite *Classics*.
3. Paspauskite *latte macchiato* gėrimo simbolį.
 - Gėrimo stiprumą keiskite paspaudę ①.
 - Porcijos dydį keiskite paspaudę simbolį ☐.
 - Pieno kiekį keiskite paspaudę simbolį ☐.
4. Spauskite *Start* (Pradėti) ir laukite, kol procesas bus užbaigtas.
 - Jei norite visiškai sustabdyti gėrimo ruošimą, spauskite *Stop* (Stabdyti).
 - Jei norite sustabdyti tik tuo metu vykdomą žingsnį, spauskite *Skip* (Praleisti).Paruošus gėrimą, pieno sistema automatiškai prasivalys trumpo garų srauto pagalba.

Pastabos

- Jei per maždaug 30 sekundžių nepakeisite jokio nustatymo, aparatas automatiškai išjungs nustatymų keitimo režimą.
 - Aparatas automatiškai išsaugo pakeistus nustatymus.
- Patarimas:** Prieš ruošdami kavą, galite pašildyti puodelius naudodami karštą vandenį ar puodelių šildytuvą¹.

7.5 Dviejų gėrimų vienu metu ruošimas

Priklausomai nuo pasirinkto gėrimo, galite paruošti dvi porcijas vienu metu.

Pastaba: Veikiant *doubleShot* ar *tripleShot* funkcijai, dviejų porcijų vienu metu paruošti nėra įmanoma.

1. Spauskite norimo gėrimo simbolį.

2. Spauskite ☐.
- ✓ Nustatymas rodomas ekrane.
3. Pastatykite po gėrimų piltuvėliu dvi stiklines: vieną kairiau ir vieną dešiniau.
4. Spauskite *Start* (Pradėti). Gėrimai paruošiami per du žingsnius. Atliekami du atskiri pupelių malimo ciklai.
 - ✓ Paruošti gėrimai supilami į puodelius.
5. Palaukite, kol procesas bus užbaigtas.

8 Malūnėlis

Jūsų aparate įmontuotas reguliuojamas malūnėlis: naudokitės juo, kad sumaltumėte kavos pupeles jums reikiamu rupumu.

8.1 Malimo rupumo reguliavimas

Norimą malimo rupumą reikia nustatyti tuo metu, kai malūnėlis mala pupeles.

DĖMESIO!

Sužalojimų grėsmė!

Malūnėlis sukasi, tad gali kelti pavojų.

- ▶ Niekada nelieskite veikiančio malūnėlio.

DĖMESIO!

Malūnėlio gedimų grėsmė. Nenustačius reikiamo malimo rupumo, rizikuojate pažeisti malūnėlį.

- ▶ Malimo rupumą keiskite tik malūnėliui veikiant.
- ▶ Malimo rupumą pakeisite pasitelkę sukamąjį jungiklį.

¹ Priklausomai nuo aparato specifikacijų.

Rupumas	Nustatymas
Smulkus malimas tamsaus skrudinimo pupelėms.	Sukite jungiklį prieš laikrodžio rodyklę.
Stambus malimas šviesaus skrudinimo pupelėms.	Sukite jungiklį pagal laikrodžio rodyklę.



Pakeitę malimo rupumą, pokytį pajusite tik po antro paruošto kavos puodelio.

Patarimas: jei kava išleidžiama per lėtai, pakeiskite malimo rupumą į stambesnį. Jei kava pernelyg vandeninga ir nepasidengusi putos sluoksniu, pakeiskite malimo rupumą į smulkesnį.

9 Vandens filtras

Naudodami vandens filtrą, sumažinsite kalkių nuosėdų bei kitų nešvarumų kiekį vandenyje.

9.1 Vandens filtro įstatymas

DĖMESIO!

Aparatė susikaupusios kalkių nuosėdos gali jam pakenkti.

- ▶ Visada laiku pakeiskite vandens filtrą.
- ▶ Vandens filtrą reikia keisti bent kas du mėnesius.
- ▶ Vadovaukitės ekrane rodomais pranešimais.

1. Spauskite .

2. Spauskite *INTENZA filter* (INTENZA filtras) ir sekite ekrane pateikiamus nurodymus.

9.2 Vandens filtro keitimas ar išėmimas

Aparatu galite naudotis ir be vandens filtro.

1. Spauskite .
2. Spauskite *INTENZA filter*.
3. Spauskite *Replace* (Pakeisti) arba *Remove* (Išimti) ir sekite ekrane pateikiamus nurodymus.

Patarimai

- Reguliariai keisdami vandens filtrą, užtikrinsite higieną.
- Naudodami vandens filtrą, galėsite rečiau nukalkinti savo aparatą.
- Vandens filtro naudojimas pagerina kavos skonį.
- Jei aparato ilgai nenaudojote (pavyzdžiui, jei buvote išvykę atostogų), prieš vėl ruošdami gėrimus praplaukite vandens filtrą: tai padarysite išleisdami vieną karšto vandens puodelį.
- Vandens filtrą išigykite iš mažmeninkų arba teiraukitės Klientų aptarnavimo centro darbuotojų.

→ „Priedai“, 13 psl.

10 Apsauga nuo vaikų

Norėdami apsaugoti vaikus nuo nuplikymo ar nudegimų, naudokitės apsauga nuo vaikų.

10.1 Apsaugos nuo vaikų aktyvavimas

Dėmesio: aparatas privalo būti įjungtas.

- ▶ Spauskite simbolį  ir palaikykite bent 3 sekundes.
- ✓ Apsauga nuo vaikų aktyvuota.

10.2 Apsaugos nuo vaikų deaktyvavimas

- ▶ Spauskite simbolį  ir palaikykite bent 3 sekundes.
- ✓ Apsauga nuo vaikų deaktyvuota.

11 Puodelių šildytuvas¹

Naudodamiesi puodelių šildytuvu, pašildysite savo puodelius.

11.1 Puodelių šildytuvo aktyvavimas ir deaktyvavimas

DĖMESIO!

Nudegimų grėsmė!

Puodelių šildytuvas¹ gali stipriai įkaisti.

- ▶ Nelieskite puodelių šildytuvo¹ jam neatvėsus.
- ▶ Prieš liesdami puodelių šildytuvą¹, leiskite jam atvėsti.

Patarimas: kad pasiektumėte geriausių rezultatų, puodelius ant šildytuvo statykite dugnu į apačią.

- ▶ Norėdami aktyvuoti ar deaktyvuoti puodelių šildytuvą¹, eikite į bendruosius nustatymus.
→ „Bendrujų nustatymų apžvalga“, 20 psl.

12 Favourites (Mėgstamiausi)

Naudodamiesi *Favourites* (Mėgstamiausi) funkcija, išsaugosite gėrimus su asmeniniais nustatymais. Mėgstamiausius gėrimus galite pažymėti tam tikra spalva. Asmeninius nustatymus bet kada galima vėl pakeisti.

Past.: iš nustatymų išeisite paspaudę ← .

12.1 Gėrimo iš pagrindinio meniu išsaugojimas

1. Pasirinkite gėrimą iš *Classics* ar *coffeeWorld* meniu.
2. Pakeiskite norimus nustatymus.
3. Spauskite *Favourite* (Mėgstamiausias).
4. Pasirinkite reikiamą spalvą.
5. Spauskite *Save* (Išsaugoti).

12.2 Gėrimo išsaugojimas meniu

1. Spauskite *Favourites*.
2. Spauskite .
- ✓ Ekrane matysite visus galimus gėrimus.
3. Pasirinkite norimą gėrimą.
4. Pakeiskite norimus gėrimo nustatymus.
5. Spauskite *Next* (Toliau).
6. Pasirinkite reikiamą spalvą.
7. Spauskite *Save* (Išsaugoti).

12.3 Gėrimo nustatymų keitimas

1. Spauskite *Favourites*.
2. Pasirinkite norimą gėrimą ir spustelkite.
3. Pakeiskite norimus nustatymus.
4. Spauskite *Apply* (Taikyti).
- ✓ Nustatymų pakeitimai išsaugoti.

12.4 Pašalinimas iš mėgstamiausių

1. Spauskite *Favourites*.
2. Pasirinkite norimą gėrimą.
3. Nuspauskite gėrimą ir palaikykite bent 3 sekundes.

¹ Priklausomai nuo aparato specifikacijų.

4. Patvirtinkite *Delete* (Trinti).

12.5 Mėgstamiausių tvarkymas

1. Spauskite *Settings* (Nustatymai).
2. Spauskite *Personalisation* (Personalizavimas).
3. Spauskite *Sort favourites* (Tvarkyti mėgstamiausius).
4. Tvarkykite pagal pavadinimą, spalvą ar pan.

13 Home Connect

Šį aparatą galite prijungti prie savo išmaniojo prietaiso. Sujungę aparatą su mobiliuoju telefonu ar kitu prietaisu, galėsite valdyti įvairias funkcijas per *Home Connect* programėlę, keisti bendruosius nustatymus ir stebėti gėrimų ruošimo procesą.

Kai kuriose šalyse *Home Connect* funkcijos nėra prieinamos. Daugiau informacijos ieškokite čia: www.home-connect.com. *Home Connect* programėlėje pateikiami visi prisijungimo žingsniai. Norėdami keisti nustatymus, sekite nurodymus *Home Connect* programėlėje.

Home Connect nustatymų apžvalga

Žemiau rasite *Home Connect* nustatymų bei tinklo nustatymų apžvalgą.

Bendrasis nustat.	Pasirinkimas	Aprašymas
<i>Wi-Fi connection</i> (Wi-Fi ryšys)	<i>On</i> (Įjungti) <i>Off</i> (Išjungti)	Aparatu kurį laiką nesinaudojant, bevielis ryšys bus išjungtas, taip taupant energiją. Pastaba: veikiant budėjimo su ryšiu režimu, aparatas naudos daugiausiai 2 W.
<i>Remote start</i> (Nuotolinis įjungimas)	<i>On</i> (Įjungti) <i>Off</i> (Išjungti)	Galite įjungti ar išjungti nuotolinio įjungimo galimybę. Pastaba: naudodamiesi <i>Home Connect</i> programėle, galėsite tik išjungti.

Patarimai

- Perskaitykite prie *Home Connect* pridėtus dokumentus.
- Sekite *Home Connect* programėlėje pateikiamus nurodymus.

Pastabos

- Atkreipkite dėmesį į šioje instrukcijoje pateiktas saugumo priemones ir vadovaukitės jomis naudodamiesi aparatu per *Home Connect* programėlę.

→ „Saugumas“, 7 psl.

- → Visada teikite pirmenybę aparato valdymui ne nuotoliniu būdu. Vienu metu galima naudoti tik vieną valdymo būdą: nenuotolinį arba nuotolinį per *Home Connect* programėlę.

13.1 Home Connect nustatymai

Pritaikykite *Home Connect* programėlę savo poreikiams. *Home Connect* nustatymus rasite prie bendrųjų aparato nustatymų.

Ekране pateikiami nustatymai priklauso nuo to, ar prijungėte *Home Connect* programėlę prie aparato ir ar aparatas yra prijungtas prie interneto ryšio.

Bendrasis nustat.	Pasirinkimas	Aprašymas
<i>Add mobile device</i> (Pridėti įrenginį)	-	Galite prijungti įrenginį prie <i>Home Connect</i> programėlės.
<i>Network inform.</i> (Tinklo inform.)	-	Galite peržiūrėti informaciją apie tinklą.
<i>Delete network set.</i> (Trinti tinklo nust.)	-	Pastaba: aparatą per <i>Home Connect</i> programėlę galėsite valdyti tik prisijungę prie tinklo.
<i>Software update</i> (Atnaujinti įrangą)	-	Pastaba: šis nustatymas prieinamas tik atsiradus program. įrangos atnaujinimui.

13.2 Duomenų apsauga

Atidžiai perskaitykite informaciją apie duomenų apsaugą.

Pirmą kartą prijungus įrenginį prie interneto tinklo, įrenginys užregistruos ir *Home Connect* serveriui perduos šių tipų duomenis (pirminė registracija):

- Unikalius įrenginį identifikuoti leidžiančius duomenis (pavyzdžiui, įrenginio kodus ir naudojamo Wi-Fi ryšio modulio MAC adresą).
- Wi-Fi ryšio modulio saugumo sertifikatą (jis reikalingas siekiant užtikrinti saugų ryšį ir duomenų perdavimą).
- Įrenginio naudojamas programinės bei techninės įrangos versijas.
- Informaciją apie ankstesnę gamyklinių nustatymų atkūrimą.

Šios pirminės registracijos pagalba *Home Connect* funkcijos yra paruošiamos naudojimui. Pirminė registracija atliekama tik naudojantis *Home Connect* funkcijomis pirmą kartą.

14. 2 Bendrųjų nustatymų apžvalga

Žemiau pateikiama bendrųjų nustatymų apžvalga.

<i>Beverage setting</i> (Gėrimų nustatymai)	<i>Brewing temperature</i> (Vandens temperatūra)	Nustatykite vandens temperatūrą.
---	--	----------------------------------



¹ Priklausomai nuo aparato specifikacijų.

Pastaba: *Home Connect* funkcijomis galima naudotis tik *Home Connect* programėlės pagalba. Daugiau informacijos apie duomenų apsaugą ieškokite *Home Connect* programėlėje.

14 Bendrieji nustatymai

Galite pritaikyti savo kavos aparatą savo unikaliems poreikiams bei naudotis papildomomis funkcijomis.

14.1 Bendrųjų nustatymų keitimas

1. Spauskite .
- ✓ Ekrane matysite bendrųjų nustatymų sąrašą.
2. Pakeiskite norimą bendrąjį nustatymą.
 - ✓ Aparatas automatiškai išsaugos pakeitimus.
3. Iš nustatymų sąrašo išeisite nuspaudę .

	<i>Milk sequence</i> (Eilės tvarka)	Pasirinkite kavos ir pieno išleidimo tvarką.
	<i>Latte macchiato pause</i> (Latte macchiato pauzė)	Nustatykite pauzę tarp pieno ir kavos išleidimo.
	<i>Resetting bev. parameters</i> (Atkurti gėr. parametrus)	Atkurkite gėrimų parametrus.
<i>Appliance setting</i> (Aparato nustatymai)	<i>Cup heater</i> (Puodelių šildytuvai) ¹	Ijunkite arba išjunkite puodelių šildytuvą ¹ .
	<i>Automatic switch-off</i> (Automatinis išsijungimas)	Nustatykite laiko tarpą, kuriam praėjus aparatas išsijungs.
	<i>Display brightness</i> (Ekranų ryškumas)	Pasirinkite ekranų ryškumo lygį.
	<i>Sounds</i> (Garso signalai)	<ul style="list-style-type: none"> ■ Ijunkite ar išjunkite garso signalus. ■ Pasirinkite garso lygį.
	<i>Water hardness</i>	Nustatykite vandens kietumą.
	<i>Language</i> (Kalba)	Pasirinkite kalbą.
	<i>Factory settings</i> (Gamykliniai nustatymai)	Atkurkite gamyklinius aparato nustatymus.
<i>Personalisation</i> (Personalizavimas)		
	<i>Operation after switch-on</i> (Vaizdas po įjungimo)	Pasirinkite, kuris meniu bus rodomas: <i>Favourites</i> , <i>Classics</i> ar <i>coffeeWorld</i> .
	<i>Sort favourites</i> (Tvarkyti mėgstamiausius)	Pakeiskite mėgstamiausių gėrimų eilės tvarką.
<i>Home Connect</i>	<i>Information on Home Connect</i> (Informacija apie Home Connect)	Norėdami peržiūrėti, nuskenuokite QR kodą. → „Home Connect nustatymai“, 19 psl.
<i>Appliance information</i> (Aparato informacija)	<i>Beverage counter</i> (Gėrimų skaitiklis)	Stebėkite paruoštų gėrimų skaičių.
	<i>Cleaning information</i> (Priežiūros informacija)	Laikas, likęs iki artimiausio vandens filtro keitimo ar priežiūros programos atlikimo.
	<i>Version information</i> (Versijos informacija)	Peržiūrėkite informaciją apie tinklą bei aparatą.
	<i>Licence information</i> (Licencijos informacija)	Peržiūrėkite FOSS licencijos tekstą.

¹ Priklausomai nuo aparato specifikacijų.

<i>Mode (Režimas)</i>	<i>Mode for demo. purposes (Demonstracinis rež.)</i>	Ijunkite arba išjunkite demonstracinį režimą.
¹ Priklausomai nuo aparato specifikacijų.		

15 Valymas ir priežiūra

Norint, kad jūsų kavos aparatas jums ilgai tarnautų ir patikimai veiktų, būtina jį tinkamai valyti bei prižiūrėti.

15.1 Plovimui indaplovėje tinkančios dalys

Žemiau pateikiama plovimui indaplovėje tinkančių aparato dalių apžvalga.

DĖMESIO!

Kai kurios dalys yra jautrios karščiui, tad plovimas indaplovėje gali jas pažeisti.

- ▶ Naudodamiesi indaplove, vadovaukitės jos instrukcijoje pateiktais nurodymais.

- ▶ Indaplovėje plaukite tik plovimui indaplovėje tinkančias dalis.
- ▶ Naudokite tik tas indų plovimo programas, kurios vandenį pakaitina ne daugiau nei iki 60 °C.

Tinkama: 

- Nulašėjimo padėklas
 - Lėkštelė lašams
 - Kavos tirščių talpa
 - Užpildymo lygio indikatorius
- Pieno sistema su adapteriu

Netinkama: 

- Vandens talpa
- Vandens talpos dangtis
- Aroma dangtelis
- Kavos ruošimo mechanizmas
- Gėrimų piltuvėlio dangtelis

15.2 Valymo priemonės

Naudokite tik tinkamas valymo priemones.

DĖMESIO!

Netinkamų valymo priemonių naudojimas gali pažeisti aparato paviršius.

- ▶ Nenaudokite šiurkščių, abrazyvinių

- valiklių,
- ▶ Nenaudokite priemonių, kurių sudėtyje yra alkoholio ar spirito.
- ▶ Nenaudokite šiurkščių šveistukų ar kempinių.

Netinkamos valymo ar kalkių šalinimo priemonės gali pakenkti aparatui.

- ▶ Kalkių šalinimui nenaudokite citrinų rūgšties, acto ar bet kokių acto pagrindo valiklių.

- ▶ Valymui ir kalkių šalinimui naudokite tik specialias tabletes.
 - ▶ Nenaudokite kalkių šalinimo priemonių su fosforo rūgštimi.
 - ▶ Naudokite tik specialiai šiam aparatui sukurtas valymo bei kalkių šalinimo tabletes.
- „Priedai“, 13 psl.

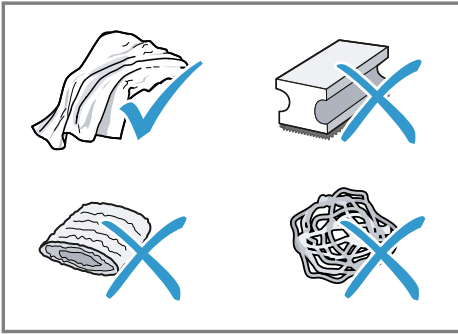

Patarimai

- Prieš naudodami naujas kempinėles ar šluostes, kruopščiai jas praplaukite, kad atsikratytumėte galimų druskos likučių. Druska gali pagreitinti rūdžių susidarymą ant nerūdijančio plieno paviršių.
- Visada iškart pašalinkite bet kokius kalkių nuosėdų, kavos, pieno ar valymo/kalkių šalinimo priemonių likučius, kad išvengtumėte korozijos.

15.3 Aparato valymas

⚠ DĖMESIO Elektros šoko grėsmė!

Skysčių ar kitokios drėgmės patekimas į aparatą gali sukelti elektros šoką.

- ▶ Niekada nemerkitė aparato ar jo maitinimo laido į vandenį.
- ▶ Nepilkite skysčių ant aparato kištuko ar lizdo, į kurį jis įjungtas.
- ▶ Valydami aparatą, nenaudokite garų ar didelio slėgio.

⚠ DĖMESIO Nudegimo grėsmė!

Kai kurios aparato dalys stipriai įkaista.

- ▶ Niekada nelieskite įkaitusių aparato dalių.
- ▶ Prieš liesdami dalis, leiskite joms atvėsti.

1. Korpusą, blizgančius paviršius ir valdymo skydelį valykite į komplektaciją įtraukta mikropluošto šluoste.

2. Gėrimų išleidimo sistemą valykite švelnia, drėgna šluoste. Nevalykite gėrimų išleidimo metu.
3. Praskalaukite vandens talpą šviežiu, švariu vandeniu.
4. Jei aparatu ilgą laiką nesinaudojote (pavyzdžiui, buvote išvykę atostogų), kruopščiai nuvalykite aparatą, įskaitant tokias dalis kaip kavos ruošimo mechanizmas bei vandens talpa.

Pastaba: Aparatas prasiskalauja automatiškai, jei jį įjungsite jam atvėsus arba išjungsite aparatui paruošus bent vieną kavos porciją.

15.4 Nulašėjimo padėklo ir tirščių talpos valymas

Kad užtikrintumėte higieną bei švarą, kasdien ištuštinkite bei praplaukite nulašėjimo padėklą ir kavos tirščių talpą. Vadovaukitės iliustruotais nurodymais, pateiktais instrukcijos pradžioje.

→ Pav. 17 - 18

15.5 Priežiūros programos

Norėdami įstatyti ar išimti vandens filtrą arba nuodugniai išvalyti aparatą, naudokitės priežiūros programomis. Aparatas pats praneš atėjus laikui atlikti tam tikrą priežiūros programą, pavyzdžiui, aparato valymą.

DĖMESIO!
Netinkamas valymas ar kalkių šalinimas bei šių programų atidėliojimas gali pakenkti aparatui.

- ▶ Aparatui pranešus, nedelsiant atlikite kalkių šalinimą (vadovaukitės nurodymais).
- ▶ Į specialų skyrelį tabletėms dėkite tik valymo tabletes.
- ▶ Nedėkite kalkių šalinimo tablečių ar kitų produktų į skyrelį tabletėms.

Pastaba

- Aparato ekrane galėsite stebėti kalkių šalinimo ar valymo programos eigą.
- Jei prieiga prie aparato funkcijų buvo užblokuota, vėl aparatu naudotis galėsite tik atlikę kalkių šalinimo programą.







Priežiūros programų naudojimas

1. Spauskite .
2. Spauskite reikiamos programos simbolį.
 - ✓ Sekite ekrane rodomus žingsnius ir atlikite programą.

Priežiūros programų apžvalga

Žemiau pateikiama priežiūros programų apžvalga.

Pastaba: Pradžios ekrane matysite, kiek gėrimų dar liko paruošti iki artimiausio priežiūros programos atlikimo.

	<i>INTENZA filter</i> (INTENZA filtras)	Istatykite, pakeiskite ar išimkite vandens filtrą.
	<i>Milk system cleaning</i> (Pieno sistemos valymas)	Automatiškai praskalaukite pieno plakimo sistemą.
	<i>calc'n'Clean</i>	Kombinuota valymo ir kalkių šalinimo programa. Pašalinkite kalkių nuosėdas ir kavos likučius.
	<i>Cleaning</i> (Valymas)	Pašalinkite kavos likučius.
	<i>Descaling</i> (Kalkių šalinimas)	Pašalinkite kalkių nuosėdas.
	<i>Brewing unit cleaning</i> (Ruošimo mechanizmo valymas)	Ekrane rodomi visi kavos ruošimo mechanizmo valymo žingsniai.
	<i>Beverage outlet cleaning</i> (Gėrimų piltuvėlio valymas)	Ekrane rodomi visi gėrimų piltuvėlio valymo žingsniai.
	<i>Frost protection</i> (Apsauga nuo šalčio)	Išleiskite iš aparato visą vandenį ir taip apsaugokite jį transportavimo ar sandėliavimo atveju.
	<i>Special rinsing</i> (Specialusis skalavimas)	Jei priežiūros programa buvo netikėtai nutraukta (pvz., dingus elektrai), aparatas automatiškai prasiskalauja. Užbaigus skalavimą, aparatu vėl galima naudotis.

Patarimai

- Jei planuojate vykdyti kalkių šalinimo ar *calc'n'Clean* programą, iškart pasiruoškite ne mažesnę nei 1 litro talpos indą.
- Naudodami vandens filtrą, priežiūros programą galėsite atlikti rečiau.
 - Pasitelkę *calc'n'Clean* priežiūros programą, galite vienu metu atlikti kalkių šalinimą bei valymą.

16 Trikčių šalinimas

Nedideles aparato triktis galite pašalinti patys. Prieš susisiekdami su klientų aptarnavimo specialistais, perskaitykite žemiau pateiktą trikčių šalinimo informaciją. Taip išvengsite nebūtinų remonto išlaidų.

DĖMESIO!

Elektros šoko grėsmė!

Netinkamai atliktas remontas kelia rimtą pavojų.

- ▶ Aparato remontą vykdyti gali tik kvalifikuoti specialistai.
- ▶ Remontuojant aparatą, būtina naudoti originalias atsargines dalis.
- ▶ Jei aparato maitinimo laidas yra pažeistas, jį privalo pakeisti gamintojas, gamintojo Klientų aptarnavimo centro specialistas ar kitas kvalifikuotas asmuo.

Problema	Priežastis ir galimas sprendimas
Aparatas užstrigo.	Aparate įvyko klaida. <ol style="list-style-type: none"> 1. Ištraukite maitinimo laidą ir palaukite 10 sekundžių. 2. Vėl įkiškite kištuką.
<i>Home Connect</i> neveikia taip, kaip turėtų.	Galimos įvairios priežastys. <ul style="list-style-type: none"> ▶ Eikite į www.home-connect.com.
Aparatas išleidžia vandenį, o ne kavą.	Aparatas neužfiksavo, kad pupelių talpa yra tuščia. <ul style="list-style-type: none"> ▶ Įpilkite į talpą pupelių.
	Užsikimšo kavos ruošimo mechanizmo velenas. <ul style="list-style-type: none"> ▶ Praplaukite kavos ruošimo mechanizmą.
	Pupelės yra pernelyg aliejingos ir nesukrenta į malūnėlį. <ul style="list-style-type: none"> ▶ Švelniai patapšnokite pupelių talpą. ▶ Rinkitės kitą pupelių rūšį. ▶ Nenaudokite aliejingų pupelių. ▶ Tuščią pupelių talpą pravalykite drėgna šluoste.
	Netinkamai įstatytas kavos ruošimo mechanizmas. <ol style="list-style-type: none"> 1. Patikrinkite, ar kavos ruošimo mechanizmas yra tinkamai įstatytas ir saugiai užfiksuotas. 2. Stumtelkite raudoną svirtį aukštyn ir į kairę. 3. Uždėkite kavos ruošimo mechanizmo dangtį.
Aparatas neišleidžia pieno putas.	Pieno plakimo sistema nešvari. <ul style="list-style-type: none"> ▶ Išplaukite pieno plakimo sistemą indaplovėje.
	Pieno vamzdelis nesiekia pieno. <ul style="list-style-type: none"> ▶ Naudokite didesnę pieno kiekį.

Problema	Priežastis ir galimas sprendimas
Aparatas neišleidžia pieno putos.	<ul style="list-style-type: none"> ▶ Patikrinkite, ar pieno vamzdelis yra įmerktas į pieną.
	<p>Aparate susikaupė daug kalkių nuosėdų.</p> <ul style="list-style-type: none"> ▶ Atlikite kalkių šalinimo programą.
Į pieno sistemą neįsiurbiamas pienas.	<p>Pieno plakimo sistema netinkamai surinkta.</p> <ul style="list-style-type: none"> ▶ Tinkamai surinkite pieno plakimo sistemą. <p>Pieno vamzdelis nesiekia pieno.</p> <ul style="list-style-type: none"> ▶ Naudokite didesnę pieno kiekį. ▶ Patikrinkite, ar pieno vamzdelis yra įmerktas į pieną.
Pieno puta per šalta.	<p>Pienas per šaltas.</p> <ul style="list-style-type: none"> ▶ Naudokite drungną pieną.
Aparatas neišleidžia karšto vandens.	<p>Pieno sistema nešvari.</p> <ul style="list-style-type: none"> ▶ Išplaukite pieno sistemą indaplovėje.
Aparatas neišleidžia gėrimų.	<p>Į vandens filtrą pateko oro.</p> <ol style="list-style-type: none"> 1. Įmerkite vandens filtrą į vandenį taip, kad filtro anga būtų viršuje, ir palaikykite, kol nebematysite burbuliukų. 2. Vėl įstatykite filtrą. <ul style="list-style-type: none"> ▶ Tvirtai įstumkite vandens filtrą į talpos jungtį. <p>Kalkių šalinimo priemonės likučiai neleidžia vandeniui iš talpos patekti į sistemą.</p> <ol style="list-style-type: none"> 1. Išimkite vandens talpą. 2. Kruopščiai praplaukite vandens talpą.
Aparato apačioje, viduje, laša vanduo.	<p>Per anksti išimtas nulašėjimo padėklas.</p> <ul style="list-style-type: none"> ▶ Prieš išimdami nulašėjimo padėklą, palaukite, kol nuo paskutinio gėrimo paruošimo praeis kelios sekundės.
Nepavyksta išimti kavos ruošimo mechanizmo.	<p>Užstrigo kavos ruošimo mechanizmo užraktas.</p> <ul style="list-style-type: none"> ▶ Išjunkite aparatą ir po 3 minučių vėl įjunkite.
Neįsijungia kavos malūnėlis.	<p>Aparatas pernelyg įkaitęs.</p> <ol style="list-style-type: none"> 1. Atjunkite aparatą nuo elektros tinklo. 2. Vieną valandą aparatu nesinaudokite ir leiskite jam atvėsti.
Pupelių talpa yra pilna, bet malūnėlis vis tiek nemala pupelių.	<p>Pupelės yra pernelyg alieingos ir nesukrenta į malūnėlį.</p> <ul style="list-style-type: none"> ▶ Švelniai patapšnokite pupelių talpą. ▶ Rinkitės kitą pupelių rūšį. ▶ Nenaudokite aliejingų pupelių. ▶ Tuščią pupelių talpą pravalykite drėgna šluoste.

Problema	Priežastis ir galimas sprendimas
Kavos ar pieno putos kokybė nepastovi.	Aparate susikaupė daug kalkių nuosėdų. ▶ Atlikite kalkių šalinimo programą.
Pieno putos kokybė nepastovi.	Pieno putos kokybė priklauso nuo to, kokį pieną ar augalinį pieno gėrimą naudojate. ▶ Pamėginkite naudoti kitokį pieną ar augalinį pieno gėrimą.
Aparatas neišleidžia kavos arba daro tai itin lėtai. Neparuošiamas pasirinktas kavos kiekis.	Pasirinktas per smulkus malimo rupumas. ▶ Pasirinkite stambesnę malimo rupumą. → „ <i>Malimo rupumo reguliavimas</i> “, 16 psl.
	Aparate susikaupė daug kalkių nuosėdų. ▶ Atlikite kalkių šalinimo programą.
	Į vandens filtrą pateko oro. 1. Įmerkite vandens filtrą į vandenį taip, kad filtro anga būtų viršuje, ir palaikykite, kol nebematysite burbuliukų. 2. Vėl įstatykite filtrą.
	Aparatas nešvarus. ▶ Praplaukite kavos ruošimo mechanizmą. ▶ Atlikite kalkių šalinimo ir valymo programas.
Kava yra be putos.	Naudojama netinkama kava. ▶ Rinkitės kavos rūšį su didesniu robustos pupelių kiekiu. ▶ Rinkitės tamsesnio skrudinimo pupeles.
	Kavos pupelės nėra šviežios. ▶ Naudokite šviežias pupeles.
	Pasirinktas malimo rupumas netinka naudojamoms pupelėms. ▶ Pasirinkite smulkesnę malimo rupumą. → „ <i>Malimo rupumo reguliavimas</i> “, 16 psl.
Kava per rūgšti.	Pasirinktas pernelyg stambus malimo rupumas. ▶ Pasirinkite smulkesnę malimo rupumą. → „ <i>Malimo rupumo reguliavimas</i> “, 16 psl.
	Naudojama netinkama kava. ▶ Rinkitės kavos rūšį su didesniu robustos pupelių kiekiu. ▶ Rinkitės tamsesnio skrudinimo pupeles.
Kava per karti.	Pasirinktas pernelyg smulkus malimo rupumas. ▶ Pasirinkite stambesnę malimo rupumą. → „ <i>Malimo rupumo reguliavimas</i> “, 16 psl.
	Naudojama netinkama kava. ▶ Išbandykite kitą kavos rūšį.

Problema	Priežastis ir galimas sprendimas
Geriant kavą, atrodo, kad ji pridedusi.	<p>Pasirinktas pernelyg smulkus malimo rupumas.</p> <ul style="list-style-type: none"> ▶ Pasirinkite stambesnę malimo rupumą. → „Malimo rupumo reguliavimas“, 16 psl. <p>Naudojama netinkama kava.</p> <ul style="list-style-type: none"> ▶ Išbandykite kitą kavos rūšį. <p>Kavos ruošimui naudojamas per aukštos temperatūros vanduo.</p> <ul style="list-style-type: none"> ▶ Nustatykite žemesnę vandens temperatūrą.
Kavos tirščiai nesusispaudžia ir yra pernelyg vandeningi.	<p>Pasirinktas netinkamas malimo rupumas.</p> <ul style="list-style-type: none"> ▶ Pasirinkite stambesnę ar smulkesnę malimo rupumą. → „Malimo rupumo reguliavimas“, 16 psl. <p>Pupelės pernelyg alieingos.</p> <ul style="list-style-type: none"> ▶ Išbandykite kitas pupeles.
Ekrane rodomas užrašas <i>Please insert brewing unit</i> (Įstatykite kavos ruošimo mechanizmą).	<p>Neteisingai uždėtas dangtis.</p> <ol style="list-style-type: none"> 1. Patikrinkite, ar kavos ruošimo mechanizmas yra tinkamai įstatytas ir saugiai užfiksuotas. 2. Stumtelkite raudoną svirtį aukštyn ir į kairę. 3. Uždėkite kavos ruošimo mechanizmo dangtį.
Ekrane rodomas užrašas <i>Please fill water tank</i> (Užpildykite vandens talpą), nors vandens talpa yra pilna.	<p>Neteisingai įstatyta vandens talpa.</p> <ul style="list-style-type: none"> ▶ Teisingai įstatykite vandens talpą. <p>Vandens talpa užpildyta gazuotu vandeniu.</p> <ul style="list-style-type: none"> ▶ Užpildykite talpą šviežiu vandeniu iš čiaupo. <p>Užstrigo plūdė.</p> <ol style="list-style-type: none"> 1. Išimkite vandens talpą. 2. Kruopščiai praplaukite vandens talpą. <p>Naujas vandens filtras nebuvo tinkamai praskalautas.</p> <ol style="list-style-type: none"> 1. Tinkamai praskalaukite vandens filtrą. 2. Vėl įstatykite vandens filtrą. <p>Į vandens filtrą pateko oro.</p> <ol style="list-style-type: none"> 1. Įmerkite vandens filtrą į vandenį taip, kad filtro anga būtų viršuje, ir palaikykite, kol nebematysite burbuliukų. 2. Vėl įstatykite filtrą. <p>Pasenęs vandens filtras.</p> <ul style="list-style-type: none"> ▶ Pakeiskite vandens filtrą nauju. <p>Dėl vandens talpoje esančių kalkių nuosėdų užsikimšo sistema.</p> <ol style="list-style-type: none"> 1. Kruopščiai praplaukite vandens talpą. 2. Atlikite kalkių šalinimo programą.
Ekrane rodomas užrašas <i>Please clean brewing unit</i> (Praplaukite kavos ruošimo mechanizmą).	<p>Kavos ruošimo mechanizmas nešvarus.</p> <ul style="list-style-type: none"> ▶ Praplaukite kavos ruošimo mechanizmą.

Problema	Priežastis ir galimas sprendimas
Ekrane rodomas užrašas <i>Please clean brewing unit.</i>	Kavos ruošimo mechanizmas stringa. ▶ Praplaukite kavos ruošimo mechanizmą.
Ekrane rodomas užrašas <i>Over-voltage or under-voltage.</i>	Su elektros tiekimu susijusios problemos. ▶ Aparatui reikalinga 220-240 V įtampa.
Ekrane rodomas užrašas <i>Error in water system. Please restart appliance.</i>	Aparate įvyko klaida. 1. Ištraukite maitinimo laidą ir palaukite 10 sekundžių. 2. Vėl įkiškite kištuką.
Ekrane dažnai rodomas užrašas <i>Please run calc'n'Clean programme</i> (Atlikite <i>calc'n'Clean</i> programą)	Vandenyje vis dar yra nedidelis kalkių kiekis. 1. Pakeiskite vandens filtrą nauju. 2. Nustatykite tinkamą vandens kietumą. Netinkama kalkių šalinimo priemonė ar netinkamas jos kiekis. ▶ Kalkių šalinimui naudokite tik tinkamas tabletes. Priežiūros programa neatlikta iki galo. ▶ Atlikite <i>Special rinsing</i> (Specialiojo skalavimo) programą. → „Priežiūros programos“, 23 psl.

17 Transportavimas, sandėliavimas ir išmetimas

Čia pateikta informacija apie jūsų kavos aparato paruošimą transportavimui ar sandėliavimui. Taip pat sužinosite, kaip tinkamai išmesti nebenaudojamą aparatą.

17.1 Apsaugos nuo šalčio aktyvavimas

Transportuojant ar sandėliuojant aparatą, svarbu saugoti jį nuo šalčio.

DĖMESIO!

Transportavimo ar sandėliavimo metu aparate likę skysčiai gali jam pakenkti.

- ▶ Prieš transportuodami ar sandėliuodami aparatą, ištuštinkite jo vandens sistemą.
- 1. Aktyvuokite *Frost protection* (Apsaugos nuo šalčio) programą.
→ „Priežiūros programų apžvalga“, 24 psl.
- 2. Atjunkite aparatą nuo elektros tinklo.

17.2 Nenaudojamo aparato išmetimas

Vertingos žaliavos gali būti perdirbtos ir vėl panaudotos.

1. Atjunkite aparatą nuo elektros tinklo.
2. Nukirpkite maitinimo laidą.
3. Išmeskite aparatą aplinkai draugišku būdu. Daugiau informacijos apie galimus aparato išmetimo būdus jums gali pateikti vietinis platintojas ar valdžios institucijos.



Šis prietaisas pažymėtas vadovaujantis Europos direktyva 2002/19/EU dėl naudotos elektros ir elektroninės įrangos

(elektros ir elektroninės įrangos atliekų, angl.

WEEE). Šiomis gairėmis įtvirtinta naudotų prietaisų gražinimo bei perdirbimo sistema, galiojanti visoje

Europos Sąjungoje.

18 Klientų aptarnavimas

Jei turite klausimų, susidūrėte su gedimais, kurių patys negalite pataisyti, ar norite atlikti aparato remontą, susisieki su Klientų aptarnavimo centru. Tą pačią funkciją atliekančias originalias atsargines dalis iš Klientų aptarnavimo centro galite gauti nuo prietaiso pasirodymo Europos ekonominėje erdvėje datos praėjus bent iki septynerių metų laikotarpiui.

Pastaba: Remiantis gamintojo suteikiamos garantijos sąlygomis, naudojimasis Klientų aptarnavimo centro paslaugomis yra nemokamas.

Norėdami sužinoti daugiau apie garantijos galiojimo laikotarpį bei garantijos sąlygas jūsų šalyje, kreipkitės į mūsų garantinio aptarnavimo specialistus, vietinį platintoją, ar ieškokite informacijos mūsų interneto svetainėje.

Susisiekę su Klientų aptarnavimo centru, turėsite pateikti savo aparato produkto numerį (E-Nr.), gamybos numerį (FD) ir nuoseklųjį numeravimą (Z-Nr.). Kontaktinius Klientų aptarnavimo centro duomenis rasite mūsų interneto svetainėje.

18.1 Produkto numeris (E-Nr.), gamybos numeris (FD) ir nuoseklus numeravimas (Z-Nr.)

Produkto numerį (E-Nr.), gamybos numerį (FD) ir nuoseklų numeravimą (Z-Nr.) rasite ant aparato duomenų

plokštelės. Įsidėmėkite šią informaciją, kad paskambinę į Klientų aptarnavimo centrą, galėtumėte ją greitai surasti ir pateikti.

18.2 Garantijos sąlygos

Kavos aparato garantija naudotis galite žemiau pateiktomis sąlygomis.

Šiam prietaisui galiojančias garantijos sąlygas nustato mūsų atstovas toje šalyje, kurioje savo prietaisą įsigijote. Daugiau informacijos apie šias sąlygas jums pateiks platintojas, iš kurio įsigijote šį prietaisą. Norint pasinaudoti garantija, būtina pateikti pardavimo dokumentą ar čekį.

19 Techninės specifikacijos

Įtampa	220-240 V ~
Dažnis	50 Hz
Galia	1500 W
Maksimalus siurblio slėgis	20 bar
Maksimali vandens rezervuaro talpa (be filtro)	2,6 l

¹ Priklausomai nuo aparato specifikacijų.

Maksimali pupelių indo talpa	350 g
Maitinimo laido ilgis	100 cm
Aparato aukštis	38 cm
Aparato plotis	30 cm
Aparato gylis	46,7 cm
Tuščio aparato svoris	9 kg
Malūnėlio tipas	Keraminis

19.1 Informacija apie nemokamą, atvirąją programinę įrangą

Kai kurie šio produkto programinės įrangos komponentai autorių teisių turėtojų yra platinami kaip nemokama, arba atviroji, programinė įranga.

Šiai programinei įrangai taikomos

licencijos informaciją rasite savo prietaise. Licencijos informaciją prieinama ir *Home*

Connect programėlėje: eikite į *Profile* -> *Legal information* -> *Licence information*.¹ Licencijos informaciją galite atsisiųsti

produkto svetainėje (svetainėje ieškokite jūsų prietaiso modelio ir papildomų dokumentų). Taip pat galite reikiamos informacijos prašyti el. paštu ossrequest@bshg.com arba adresu BSH Hausgeräte GmbH, Carl-Wery-Str. 34, 81739 Miunchenas, Vokietija. Pateikus prašymą, jums bus pateiktas pradinis kodas.

Prašymą siųskite el. paštu

ossrequest@bshg.com arba adresu BSH Hausgeräte GmbH, Carl-Wery-Str. 34, 81739 Miunchenas, Vokietija.

Laiško tema: OSSREQUEST.

Išlaidas, susijusias su šio prašymo patenkinimu, turi padengti prašymo pateikėjas. Šis pasiūlymas galioja nuo prietaiso įsigijimo datos praėjus ne daugiau nei trejiems metams arba tol, kol prietaiso

savininkas turi teisę į Klientų aptarnavimo centro pagalbą bei atsarginių dalių siuntimą.

20 Atitikties deklaracija

BSH Hausgeräte GmbH pareiškia, kad šis prietaisas, kartu su *Home Connect*

funkcijomis, tenkina pagrindinius Direktyvos 2014/53/EU reikalavimus bei kitas svarbias nuostatas.

Detalią RED atitikties deklaraciją galima rasti internete, svetainėje www.siemens-home.bsh-group.com, tarp kitų jūsų prietaiso puslapyje pateiktų papildomų dokumentų.



BSH Hausgeräte GmbH pareiškia, kad šis prietaisas, kartu su *Home Connect* funkcijomis, tenkina jam galiojančių įstatymų reikalavimus.¹ Detalią atitikties deklaraciją galima rasti internete, svetainėje www.siemens-home.bsh-group.com, tarp kitų jūsų prietaiso puslapyje pateiktų papildomų dokumentų.¹



Galioja tik Didžiąjai Britanijai:
2,4 GHz juosta (2400–2483,5 MHz): Max. 100 mW
5 GHz juosta (5150–5350 MHz + 5470–5725 MHz): Max. 100 mW



BE	BG	CZ	DK	DE	EE	IE	EL	ES
FR	HR	IT	CY	LI	LV	LT	LU	HU
MT	NL	AT	PL	PT	RO	SI	SK	FI
SE	NO	CH	TR	IS	UK (NI)			

5 GHz WLAN (Wi-Fi): Tik naudojimui vidaus patalpose.

AL	BA	MD	ME	MK	RS	UK	UA
----	----	----	----	----	----	----	----

5 GHz WLAN (Wi-Fi): Tik naudojimui vidaus patalpose.

¹ Galioja tik Didžiąjai Britanijai.



BSH Hausgeräte GmbH
Carl-Wery-Straße 34
81739 Münchenas
Vokietija
www.siemens-home.bsh-group.com



8001237214

(010927)