ECAM20.11X - 21.11X - 22.11X



KOFFIEAUTOMAAT
MÁQUINA DE CAFÉ
MAQUINA DE CAFÉ
ΜΗΧΑΝΗ ΤΟΥ ΚΑΦΕ

KAFFEMASKIN

KAFFEMASKIN

KAFFEMASKINE

KAHVINKEITIN

КОФЕМАШИНА

КОФЕ ДЕМДЕУ ҚҰРЫЛҒЫСЫ

KÁVÉFŐZŐGÉP

KÁVOVAR

KÁVOVAR

EKSPRES DO KAWY

КАФЕМАШИНА

APARAT DE PREPARAT CAFEA

KAHVE MAKİNESİ

DeLonghi

NL

pag. 6

ES

pág. 21

PT

pág. 36

EL

σελ. 51

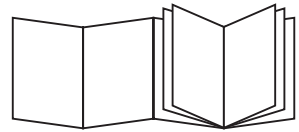

NO

sid. 66

SV

sid. 81

DA

sid. 96

FI

siv. 111

RU

стр. 126

KZ

142-бет

HU

old. 159

CS

str. 174

SK

str. 188

PL

str. 203

BG

стр. 218

RO

pag. 234

TR

say. 248

B

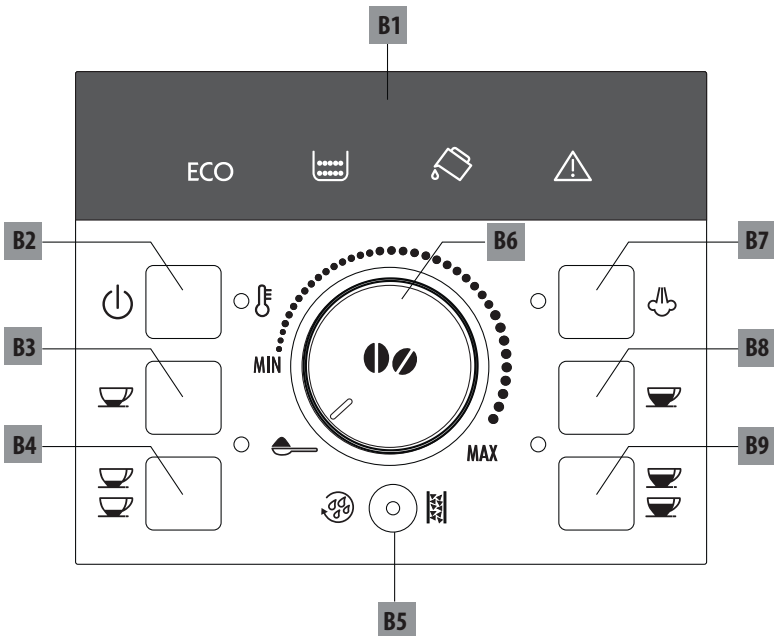

C

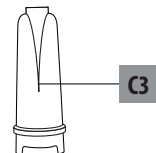
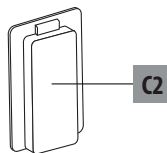

A

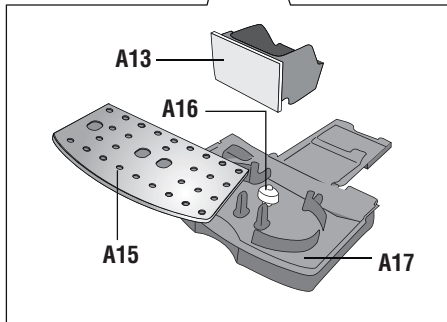
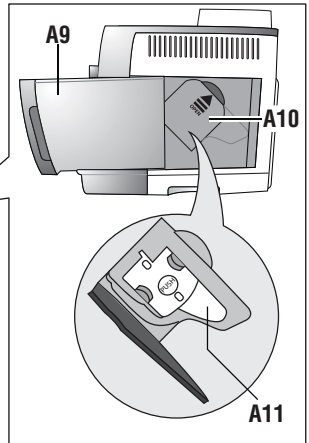
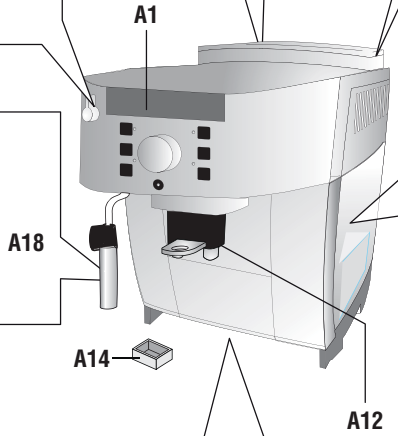
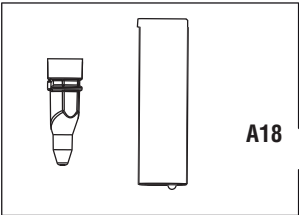
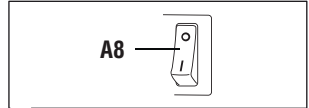
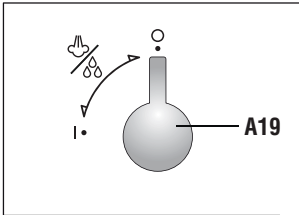
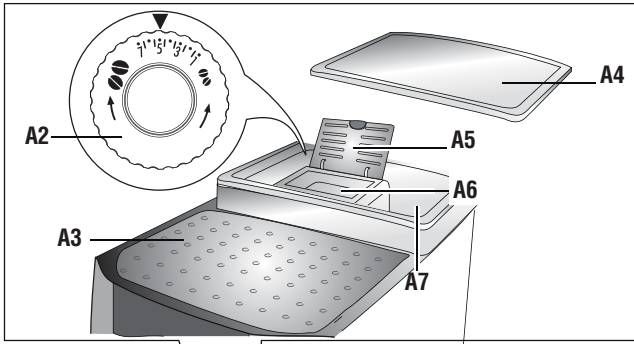

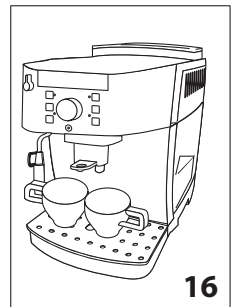
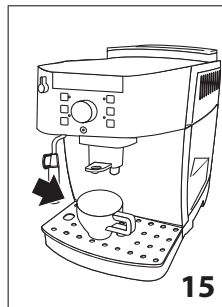
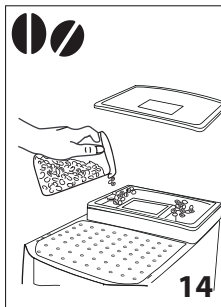
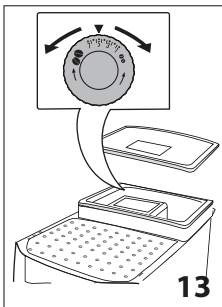
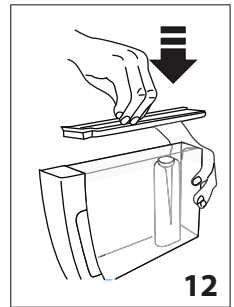
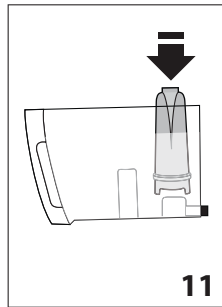
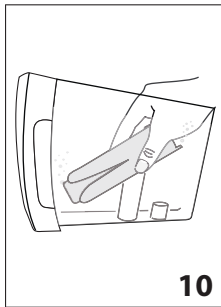
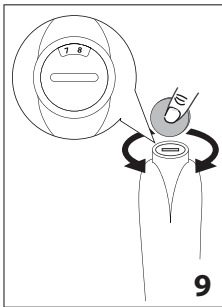
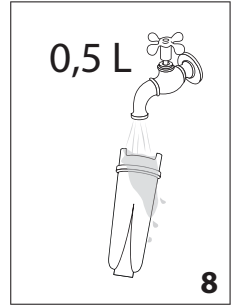
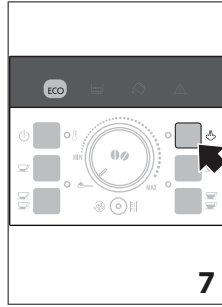
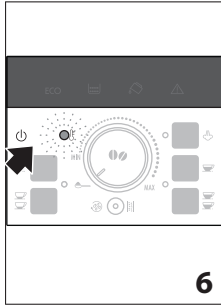
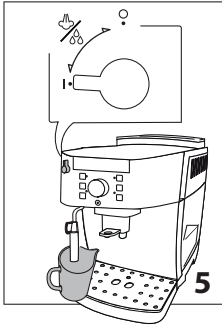
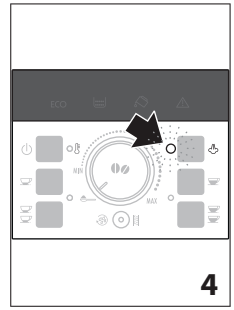
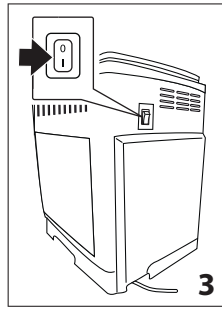
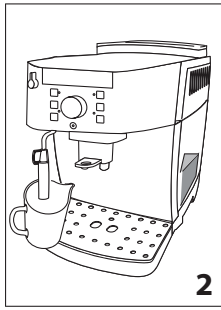
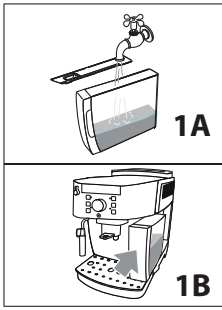

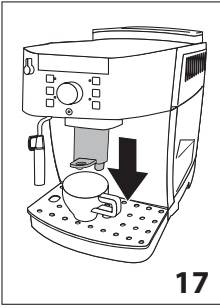

17

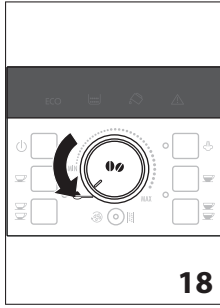

18

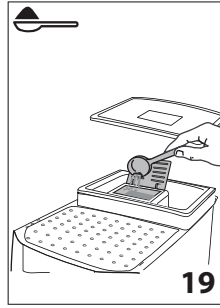

19

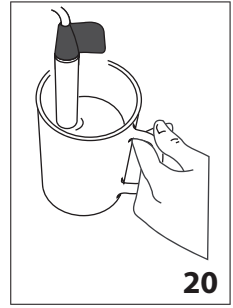

20

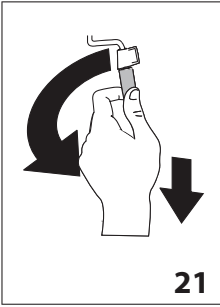

21

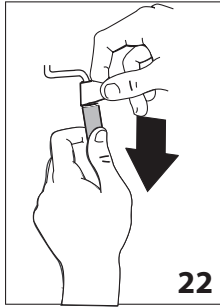

22

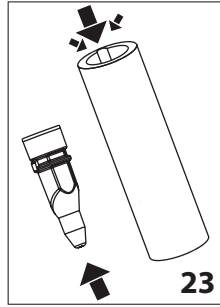

23

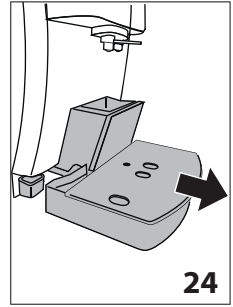

24

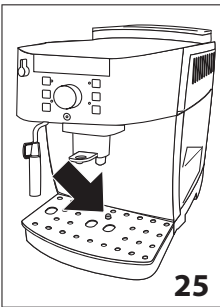

25

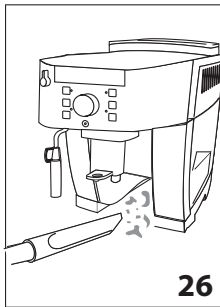

26

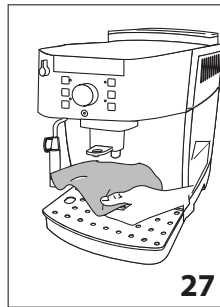

27

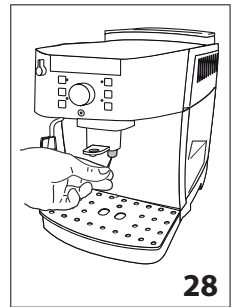

28

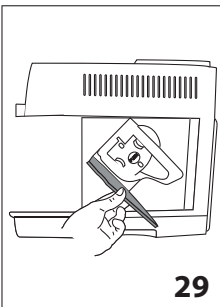

29

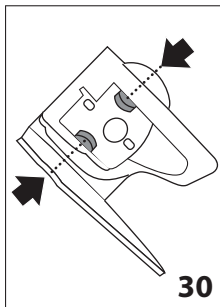

30

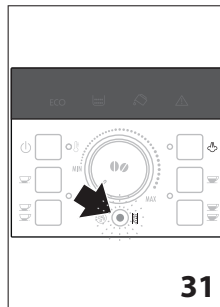

31

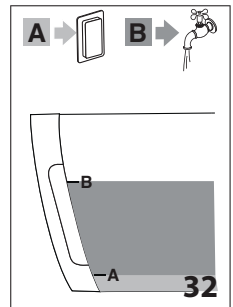

32

INNHold

GRUNNLEGGENDE SIKKERHETSINFORMASJON	67
INFORMASJON OM SIKKERHET	68
Symboler som brukes i disse instruksjonene	68
Samsvar med tiltenkt bruk	68
Bruksanvisning	68
INNLEDNING	68
Bokstaver i parentes	68
Problemer og reparasjoner	68
BESKRIVELSE	69
Beskrivelse av apparatet	69
Beskrivelse av kontrollpanel	69
Beskrivelse av tilbehør	69
Beskrivelse av kontrolllampene	69
FORBEREDENDE OPERASJONER	70
Kontroll av apparatet	70
Installasjon av apparatet	70
Tilkopling av apparatet	70
Første gangs oppstart av apparatet	70
SLÅ PÅ MASKINEN	70
SLÅ AV APPARATET	71
AUTOMATISK SLUKKING	71
ENERGISPARING	71
BLØTGJØRINGSFILTER	71
Installasjon av filteret	71
Fjerning og bytting av bløtgjøringsfilteret	72
TILBEREDELSE AV KAFFE	72
Valg av kaffesmak	72
Valg av kaffemengde i koppen	72
Regulering av kaffekvern	72
Innstilling av temperaturen	72
Råd for varmere kaffe	72
Tilberedelse av kaffe ved bruk av kaffebønner	73
Tilberedelse av kaffe ved bruk av forhåndsmalt kaffe	73
TILBEREDELSE AV CAPPUCCINO	73
Rengjøring av melkeskummer etter bruk	74
TILBEREDELSE AV VARMT VANN	74
RENGJØRING	74
Rengjøring av maskinen	74
Rengjøring av beholderen for kaffegrut	74
Rengjøring av beholderen for dråpeopsamling og for kondensopsamling	75
Rengjøring av den indre del av maskinen	75
Rengjøring av vannbeholderen	75
Rengjøring av kaffeuttakstutene	75
Rengjøring av trakten for innlegging av kaffe	75
Rengjøring av bryggeenheten	75
AVKALKING	76
PROGRAMMERING AV VANNETS HARDHET	76
Måling av vannets hardhet	76
Programmering av vannets hardhet	77
TEKNISKE EGENSKAPER	77
KONTROLLAMPENES BETYDNING	77
PROBLEMLØSNING	79

GRUNNLEGGENDE SIKKERHETSINFORMASJON

- Apparatet kan ikke anvendes av personer (inkludert barn) med nedsatt fysisk, sanselig eller mental funksjonsevne, samt personer uten erfaring eller nødvendig kunnskap om produktet. Gitt at disse ikke holdes under oppsyn, eller har fått opplæring i sikker bruk av produktet av en person med ansvar for deres sikkerhet.
- Barn må holdes under oppsyn slik at de ikke leker med apparatet.
- Rengjøring og vedlikehold som skal utføres av brukeren, kan ikke overlates til barn uten at disse holdes under oppsyn.
- Ved rengjøring må man aldri legge maskinen i vann.
- Dette apparatet er kun beregnet til hjemmebruk.
- Apparatet skal ikke anvendes i: personalkjøkken i butikker, kontorer, andre arbeidssteder som gårdsturisme, hotell, motell og andre overnattingssteder med romutleie.
- Hvis det oppstår skader på støpslet eller strømledningen, skal disse kun byttes av Teknisk Assistanse, for slik å forebygge enhver risiko.

KUN FOR EUROPEISKE MARKEDER:

- Dette apparatet kan brukes av barn over 8 år, men kun hvis de holdes under konstant oppsyn eller har mottatt instruksjoner angående sikker bruk av produktet, og har forstått farene denne bruken innebærer. Rengjøring og vedlikehold som er brukerens ansvar kan ikke utføres av barn, gitt at disse ikke er eldre enn 8 år og befinner under konstant oppsyn fra voksne. Oppbevar apparatet og ledningen utilgjengelige for barn under 8 år.
- Apparatet kan anvendes av personer med nedsatt fysisk, sanselig eller mental funksjonsevne, samt personer uten erfaring eller nødvendig kunnskap om produktet, gitt at disse holdes under oppsyn eller har vært gjenstand for opplæring i de medfølgende instruksjonene for sikker bruk av apparatet, samt viser forståelse for de farene bruken av produktet medfører.
- Barn kan ikke leke med apparatet.
- Koble alltid fra apparatet hvis det ikke skal brukes, eller i forbindelse med montering, demontering og rengjøring.



Overflatene som er merket med disse symbolene vil bli varme under bruk av maskinen (symbolet finnes kun på et utvalg modeller).

INFORMASJON OM SIKKERHET

Symboler som brukes i disse instruksjonene

De viktigste advarslene vil være merket med disse symbolene. Det er helt nødvendig å ta hensyn til disse advarslene.



Fare!

Manglende overholdelse kan føre til situasjoner med elektriske sjokk og påfølgende livsfare.



Vær oppmerksom!

Manglende overholdelse kan være eller er årsaken til personska-der og skader på apparatet.



Fare for Brannskader!

Manglende overholdelse kan føre til brannskader eller svimerker.



NB:

Dette symbolet fremhever råd og informasjon som er viktig for brukeren.



Fare!

For di apparatet fungerer ved bruk av elektrisk strøm kan det ikke utelukkes at det oppstår elektriske støt.

Man må derfor rette seg etter følgende sikkerhetsanvisninger:

- Man må ikke berøre apparatet med våte hender eller føtter.
- Man må ikke berøre støpselet med våte hender.
- Sørg for at kontakten som brukes aldri er tildekket, kun slik vil man kunne trekke ut kontakten de ganger det er behov for dette.
- Ta direkte tak i støpslet når det trekkes ut av kontakten. Trekk aldri i ledningen da denne kan skades.
- For å kople fra apparatet fullstendig må støpslet trekkes ut av kontakten.
- Hvis det oppstår feil på apparatet må man ikke forsøke å reparere disse selv. Slå av apparatet, trekk støpselet ut av kontakten, og kontakt deretter Teknisk Assistanse.
- Før man tar til med rengjøring må man slå av maskinen og trekke ut støpselet, slik at maskinen kan avkjøles.



Vær oppmerksom:

Emballasjen (plastposer, ekspandert polystyren) må oppbevares utenfor barns rekkevidde.



Fare for Brannskader!

Dette apparatet produserer varmt vann og det vil kunne oppstå vanddamp når det er i bruk.

Vær forsiktig slik at man ikke kommer i kontakt med vannsprut eller varm damp. Når apparatet er i drift kan koppehyllen være meget varm.

Samsvar med tiltenkt bruk

Dette apparatet er utformet for tilberedning av kaffe og oppvarming av annet drikke.

All annen bruk må anses som uegnet og derfor farlig. Produsenten er ikke ansvarlig for skader som oppstår som følge av uegnet bruk av apparatet.

Bruksanvisning

Les nøye disse anvisningene før apparatet tas i bruk. Manglende overholdelse av disse instruksjonene vil kunne føre til feil og skader på apparatet.

Produsenten vil ikke være ansvarlig for skader som skjer på grunn av uegnet bruk av apparatet.



NB:

Ta godt vare på denne bruksanvisningen. Dersom apparatet gis videre til andre personer, må disse bruksinstruksjonene overhendes sammen med apparatet.

INNLEDNING

Takk for at du valgte denne automatiske maskinen for tilberedelse av kaffe og cappuccino.

Vi håper du får mye morro med denne nye kaffemaskinen. Sett av et par minutter til å lese denne bruksanvisningen. Man unngår på denne måten farlige situasjoner og at det oppstår skader på maskinen.

Bokstaver i parentes

Bokstavene i parentes svarer til oversikten i beskrivelsen av apparatet (s. 2-3).

Problemer og reparasjoner

Dersom problemer oppstår må man prøve å løse disse ved å følge anvisningene som gjengis i avsnittene "Beskrivelse av kontrollamper" på side 77 og "Problemløsning" ved 79.

Dersom det skulle vise seg at dette ikke nytter, eller for eventuelt andre forklaringer, anbefales det å kontakte kundeservice på nummeret som er gjengitt i det vedlagte skrevet "Kundeservice".

Dersom landet du bor i ikke finnes i dette skrevet henvises det til nummeret som oppgis i garantierklæringen. For eventuelle reparasjoner må man kun henvende seg til De'Longhi Teknisk Assistanse. Adressene er oppgitt i garantierklæringen som er vedlagt maskinen.

BESKRIVELSE









Beskrivelse av apparatet

(side 3 - A)

- A1. Kontrollpanel
- A2. Reguleringsbryter for malegrad
- A3. Hylle for kopper
- A4. Løkk til kaffebønnebeholderen
- A5. Løkk til trakt for malt kaffe
- A6. Trakt for innføring av forhåndsmalt kaffe
- A7. Kaffebønnebeholder
- A8. Hovedbryter
- A9. Vannbeholder
- A10. Luke bryggeenhet
- A11. Bryggeenhet
- A12. Kaffeuttak (kan justeres i høyden)
- A13. Beholder for kaffegrut
- A14. Beholder for dampoppsamling
- A15. Brett for kopper
- A16. Nivåindikator for beholder for dråpeoppsamling
- A17. Beholder for dråpeoppsamling
- A18. Melkeskummer
- A19. Bryter for damp/varmt vann

Beskrivelse av kontrollpanel

(side 2 - B)









- B1. Kontrolllamper
- B2. Tast  : for å slå på eller slå av maskinen.
- B3. Tast  : for tilberedelse av 1 kopp espressokaffe.
- B4. Tast  : for tilberedelse av 2 kopper espressokaffe.
- B5. Tast   : for å utføre en skylling eller for avkalking.
- B6. Valgbryter: vri for valg av ønsket mengde kaffe eller for å velge tilberedelse med malt kaffe.
- B7. Tast  for uttak av damp til tilberedelse av drikker med melk .
- B8. Tast  : for tilberedelse av 1 kopp espressokaffe.
- B9. Tast  : for tilberedelse av 2 kopper espressokaffe.

Beskrivelse av tilbehør

(side 2 - C)

- C1. Måleskje
- C2. Flaske avkalkingsmiddel
- C3. Bløtgjøringsfilter

Beskrivelse av kontrollampene

-  Blinkende kontrollampe: indikerer at maskinen oppvarmes
-    Indikerer at maskinen holder på med uttak av 1 eller 2 kopper espressokaffe.
-    Indikerer at maskinen holder på med uttak av 1 eller 2 kaffe lungo.
-   Kontrollampen lyser konstant: indikerer at funksjonen "damp" er valgt;
Blinkende kontrollampe: indikerer at man må vri på dampbryteren.



Indikerer at en alarm vises på kontrollpanelet (se par. "Kontrolllampenes betydning" på side 77).



Kontrollampen lyser konstant: indikerer at beholderen for kaffegrut mangler: man må sette den på plass;
Blinkende kontrollampe: indikerer at beholderen for kaffegrut er full og at man må tømme denne.



Kontrollampen lyser konstant: indikerer at vannbeholderen mangler;
Blinkende kontrollampe: indikerer at det ikke er nok vann i beholderen.



Blinkende kontrollampe: indikerer at man må avkalk maskinen (se par. "Avkalking").
Kontrollampen lyser konstant: indikerer at maskinen utfører avkalking.

ECO

Indikerer at modus "Energisparing" er aktivert.

FORBEREDENDE OPERASJONER

Kontroll av apparatet

Etter at man har fjernet emballasjen må man sørge for at apparatet er helt, og at alle delene følger med.

Unngå å bruke apparatet når det er tydelige skader.

Ta kontakt med De'Longhi Tekniske Assistanse.

Installasjon av apparatet



Forsiktig!

Når man installerer apparatet må man overholde følgende sikkerhetsanvisninger:

- Apparatet kan skades dersom vannet på innsiden skulle fryse.
Man må ikke installere apparatet i lokaler der temperaturen kan synke til under frysepunktet.
- Apparatet gir fra seg varme til omgivelsene.
Etter at man har plassert maskinen på arbeidsbenken, sørg for at det er ledig rom på minst 3 cm på sidene og baksiden av maskinen, og minst 15 cm over maskinen.
- Eventuell gjennomtrenging av vann i apparatet kan føre til skader.
Unngå å plassere apparatet i nærheten av vannkraner eller vasker.
- Plasser strømledningen på en slik måte at den ikke kan bli ødelagt av skarpe hjørner eller av kontakt med varme overflater (for eksempel elektriske plater).

Tilkopling av apparatet



Forsiktig!

Sjekk at spenningen i strømforsyningen tilsvarer det som står på merkeskiltet nederst på apparatet.

Kople apparatet kun til en veggkontakt som er installert etter alle kunstens regler, som har en minimumsstyrke på 10 A, og er jordat effektivt.

Dersom kontakten og støpslet ikke skulle passe til hverandre, må støpslet byttes ut med et som er bedre egnet. Dette må gjøres av kvalifiserte fagfolk.

Første gangs oppstart av apparatet



Merk:

- Maskinen ble kontrollert før den forlot fabrikken, med kaffe i, så det er helt normalt å finne rester av kaffe inne i kaffekvernen. Man garanterer at denne maskinen er helt ny.

- Det anbefales at man så raskt som mulig stiller inn vannets hardhet ved å følge prosedyren som er beskrevet i avsnittet "Programmering av vannets hardhet" (side 77).

Gå videre ved å følge de indikerte indikasjonene:

1. Trekk ut vannbeholderen, og fyll den til nivået MAX med frisk vann (fig. 1A), og sett så beholderen på plass igjen (fig. 1B).
 2. Sett en beholder med kapasitet på minst 100 ml under melkeskummeren (fig. 2).
 3. Kople apparatet til strømmettet og trykk på hovedbryteren, som er plassert på baksiden av apparatet, til posisjon I (fig. 3).
 4. På kontrollpanelet blinker kontrollampen  (fig. 4).
 5. Vri bryteren for damp til posisjon "1" (fig. 5): apparatet tar ut vann fra melkeskummer og deretter slår det seg av automatisk.
 6. Sett bryteren for damp i posisjon "0".
- Nå vil kaffemaskinen være klar til vanlig bruk.



Merk:

- Ved første gangs bruk er det nødvendig å tilberede 4-5 kopper kaffe eller 4-5 kopper cappuccino før man begynner å få et tilfredsstillende resultat.

SLÅ PÅ MASKINEN





Merk:

- Før man slår på apparatet må man sørge for at hovedbryteren som er plassert på apparatets bakside står i posisjon I (fig. 3).
- Hver gang man slår på apparatet vil det automatisk utføre en syklus med forhåndsoppvarming og skylling som ikke kan avbrytes.
Apparatet er klart til bruk etter at denne syklusen er gjennomført.



Fare for Brannskader!

Under skylling vil det fra åpningene i kaffeuttaket komme ut litt varmt vann som går til beholderen for dråpeoppsamling som befinner seg under. Man må være forsiktig så man ikke kommer i kontakt med vannsprut.

- For å slå på apparatet, trykk på tasten  (fig. 6): tilhørende kontrollampen  blinker inntil apparatet utfører oppvarming og automatisk skylling (på denne måten, vil apparatet i tillegg til å varme opp kjelen, også la det renne varmt vann i alle indre rør slik at disse varmes opp).

Apparatet har nådd riktig temperatur når kontrollampen  slås av og kontrollampene som indikerer kaffeuttak slås på.

SLÅ AV APPARATET

Hver gang man slår av apparatet vil en automatisk skylling gjennomføres, denne kan ikke avbrytes.



Fare for Brannskader!

Under skylling vil det fra åpningene i kaffeuttaket komme ut litt varmt vann.

Man må være forsiktig så man ikke kommer i kontakt med vannsprut.

For å slå av apparatet, trykk på tasten  (fig. 6). Apparatet vil gjennomføre en skylling og så slår det seg av.



Merk:

Dersom apparatet ikke brukes for en lengre periode, sett hovedbryteren i posisjon 0 (fig. 3).





Forsiktig!

For å unngå skader på apparatet, sett hovedbryteren i fig. 3 i pos. 0 kun etter at maskinen er slått av med tasten .

AUTOMATISK SLUKKING

Det er mulig å endre dette tidsintervallet slik at apparatet enten slår seg av etter 15 eller 30 minutter, eller etter 1, 2 eller 3 timer.

1. Trykk på tasten  helt til kontrollampen slår seg på;
2. trykk på tasten  (på venstre side av bryteren) helt til kontrollampen for ønsket tid som skal gå før apparatet slår seg automatisk av lyser:

15 minutter **ECO**

30 minutter **ECO** 

1 time **ECO**  

2 timer **ECO**   



3 timer **ECO**    



3. Trykk på tasten  (på høyre side av bryteren) for å be-
krefte; kontrollampen går ut.

ENERGISPARING

Med denne funksjonen kan man aktivere eller deaktivere modus for energisparing. Når funksjonen er aktiv, garanterer den minst mulig energiforbruk i henhold til gjeldende europeiske foreskrifter.

Modus for energisparing er aktivert når den grønne kontrollampen ECO er på (fig. 7).

1. Med maskinen slått av men med hovedbryteren i pos. I (fig. 3), trykk på tasten  og hold den inne inntil kontrollampen **ECO** (fig. 7) lyser.
2. For å deaktivere funksjonen trykk på tasten  (på venstre side av bryteren): kontrollampen **ECO** blinker.

3. For å aktivere funksjonen på nytt trykk, trykk på tasten  (på venstre side av bryteren): kontrollampen **ECO** lyser konstant.
4. Trykk på tasten  (på høyre side av bryteren) for godkjenning av valget: kontrollampen **ECO** slutter å lyse.



Merk:

Fra modus energisparing til uttak av første kaffe kan maskinen trenge noen sekunder til oppvarming.

BLØTGJØRINGSFILTER

Noen modeller er utstyrt med bløtgjøringsfilter: dersom din maskin ikke har dette, anbefaler vi at du kjøper dette hos et De'Longhi autorisert servisecenter.



Forsiktig:

- Oppbevares på et kaldt og tørt sted og må ikke utsettes for sol.
- Når du åpner pakken må filteret brukes umiddelbart.
- Ta ut filteret før maskinen avkalkes.

For riktig bruk av filter, følg instruksjonene nedenfor.

Installasjon av filteret

1. Ta filteret ut av pakken og skyll det med cirka 0,5 L rennende vann (fig. 8).
2. Still datamarkøren inntil de neste 2 brukermånedene vises (fig. 9).



Merk:

Filteret virker i to måneder ved normal bruk. Dersom apparatet ikke brukes men filteret er installert, vil dette virke i maksimalt 3 uker.

3. Trekk ut beholderen og fyll den med vann (fig. 1A).
4. Legg filteret helt ned vannbeholderen fylt med vann, og hold det på skrå slik at alle luftboblene forsvinner (fig. 10).
5. Sett filteret på tilhørende plass og trykk det helt ned (fig. 11).
6. Sett lokket på beholderen (fig. 12), og sett beholderen på plass igjen i maskinen.
7. Sett en beholder med kapasitet på minst 100 ml. under melkeskummeren.
8. Vri dampvelgeren til posisjon I for uttak av varmt vann.
9. La maskinen ta ut vann i noen sekunder, inntil vannstrømmen er konstant, og vri deretter bryteren til posisjon 0.



Merk:

Det kan forekomme at kun et uttak av varmt vann ikke er nok for å installere filteret og at under installasjon vises følgende

kontrollamper:



I dette tilfelle repeter installasjonen fra punkt 8.

Nå er filteret aktivert og man kan bruke maskinen.

Fjerning og bytting av bløtgjøringsfilteret

Når de to månedene er utløpt (se på datamarkøren), eller dersom apparatet ikke brukes på 3 uker, må man fjerne filteret fra beholderen og eventuelt bytte det med et nytt filter ved å følge operasjonen beskrevet i forrige paragraf.

TILBEREDELSE AV KAFFE

Valg av kaffesmak

Reguler bryteren for valg av kaffesmak (B6) for innstilling av ønsket smak: jo mer man vrir den i klokkeretning jo mer kaffebønner males og sterkere blir kaffen.

Med bryteren i posisjon MIN oppnår man en ekstra mild kaffe; med bryteren i posisjon MAX oppnår man en ekstra sterk kaffe.

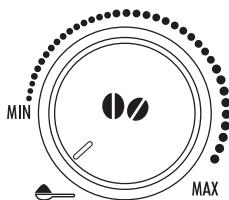

Merk:

- Ved første gangs bruk må man prøve seg frem og lage flere kaffe for å finne riktig posisjon.
- Vær forsiktig så man ikke vrir for mye mot MAX fordi da kan man oppnå et for sakte uttak (dråpevis). Dette gjelder spesielt hvis man tar ut to kopper kaffe samtidig.

Valg av kaffemengde i koppen

Maskinen er forhåndsinnstilt til å tilberede følgende kaffemengder:

- espressokaffe, om man trykker på tasten ☕ (≈40ml);
- kaffe lungo, om man trykker på tasten ☕☕ (≈120ml);
- to espressokaffe, om man trykker på tasten ☕☕;
- to kaffe lungo, om man trykker på tasten ☕☕☕☕.

Dersom man ønsker å forandre mengde kaffe (som maskinen tar ut i koppen), gjør følgende:

- trykk og hold inne knappen som man vil forandre mengden til inntil tilhørende kontrollampe blinker og maskinen begynner å ta ut kaffe: slipp tasten;
- når man har oppnådd ønsket mengde kaffe i koppen trykk

en gang til på den samme tasten får å lagre den nye mengden.

Nå har maskinen lagret de nye innstillingene.

Regulering av kaffekvern

Kaffekvernen trenger ikke reguleres, fordi den allerede er blitt forhåndsinnstilt på fabrikkens slik at man får riktig kaffeuttak. Dersom det allikevel skulle vise seg etter de første kaffekoppene, at kaffen er for tynn og med lite skum eller for langsom (dråpevis), er det nødvendig å korrigere malegraden med reguleringsbryteren (fig. 13).



Merk:

Reguleringsbryteren må kun vris på mens kaffekvernen er i funksjon.

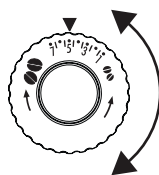

Dersom kaffen kommer ut svært sakte eller ikke i det hele tatt, vri i klokkeretning et hakk (ikke mer enn et hakk om gangen, ellers vil kaffen komme ut dråpevis).

For å oppnå en tykkere kaffe og forbedre utseendet på kaffekrem, vri et hakk mot klokkeretning, mot nummer 1 (ikke mer enn et hakk om gangen ellers kan kaffen komme ut dråpevis).

Effekten av denne korreksjonen har man kun etter uttak av minst 2 kaffe

Dersom uttaket fremdeles er for rask eller for sakte, må man repetere korreksjonsprosedyren ved å vri enda et hakk.

Innstilling av temperaturen

Dersom man vil forandre temperaturen på vannet som brukes til tilberedelse av kaffe, gjør som følgende

1. Med maskinen avslått, men med hovedbryteren i posisjon I (fig. 3), trykk på tasten ☕☕☕☕ og hold den inne inntil kontrollampene på kontrollpanelet lyser;
2. Trykk på tasten ☕☕☕☕ inntil man har valgt ønsket temperatur:





3. Trykk på tasten ☕☕☕☕ for godkjenning av valget; kontrollampene slutter å lyse.

Råd for varmere kaffe

For å oppnå en varmere kaffe, anbefales det:

- at man utfører en skylling før uttak av kaffen ved å trykke

på tasten   fra uttaket kommer det ut varmt vann som varmer maskinens indre krets og gjør at kaffen som tas ut er varmere;

- varm koppene med varmt vann (bruk funksjonen varmt vann);
- fra menyen velges "høy" kaffetemperatur (se paragraf for "Innstilling av temperatur").

Tilberedelse av kaffe ved bruk av kaffebønner



Forsiktig!

Unngå bruk av karamelliserte eller kandiserte kaffebønner fordi disse kan feste seg til kaffekvernen og skade den.

1. Hell kaffebønnene i beholderen (fig. 9).
2. Plasser under tutene på kaffeuttaket:
 - 1 kopp dersom man ønsker en kaffe (fig. 10);
 - 2 kopper dersom man ønsker 2 kaffe (fig. 11).
3. Senk uttaket slik at det kommer så nær koppene som mulig: på denne måten får man det beste kremlaget (fig. 12).
4. Trykk på tasten for ønsket uttak:

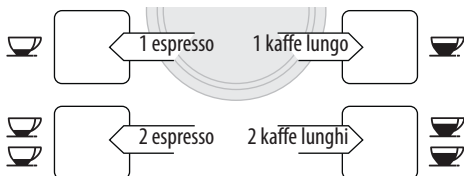

5. Tilberedelsen starter og på kontrollpanelet vises kontrollampen tilhørende valgt tast.

Når man er ferdig med tilberedelsen, vil apparatet være klart til ny bruk.



Merk :

- Mens maskinen tilbereder kaffen, kan kaffeuttaket stanses når som helst ved å trykke på en av tastene for kaffeuttak.
- Så snart uttaket er ferdig, dersom man vil øke mengden i koppen, trenger man bare å holde inne en av tastene (innen 3 sekunder) for kaffeuttak.



Merk :

For å oppnå en varmere kaffe, referer til paragrafen " **Råd for varmere kaffe**".



Forsiktig!

- Dersom kaffen kommer ut dråpevis eller for fort med lite kremlag eller den er for kald, les rådene i kapittelet "Problemløsning" (side 75).
- I løpet av bruk kan det være at kontrollampen lyser, betyd-

ningen til disse er forklart i paragrafen "Kontrollampenes betydning" (side 74).

Tilberedelse av kaffe ved bruk av forhåndsmalt kaffe





Forsiktig!

- Legg aldri kaffebønner inn i trakten til malt kaffe, det kan føre til skade på maskinen.
- Man må aldri fylle på forhåndsmalt kaffe når maskinen er slått av. Dette for å unngå at den blir spredt inne i maskinen, og dermed skitne den til. Dersom dette skjer kan maskinen skades.
- Ha aldri i mer enn 1 strøken måleskje, ellers kan maskinen bli skitten innvendig, eller trakten kan tilstoppes.



Merk :

Dersom man bruker forhåndsmalt kaffe, kan man kun tilberede en kopp kaffe av gangen.

1. Forsikre seg om at apparatet er på.
2. Vri bryter for valg av kaffesmak i mot klokkeretning helt til endeposisjon  (fig. 18).
3. Forsikre seg om at trakten ikke er tilstoppet, legg i en strøken måleskje med malt kaffe (fig. 19).
4. Sett en kopp under tutene for uttak av kaffe.
5. Trykk på tasten for uttak av 1 ønsket kopp ( eller ).
6. Tilberedelsen starter.

TILBEREDELSE AV CAPPUCCINO



Fare for Brannskader!

I løpet av denne operasjonen kommer det ut damp: vær forsiktig for å unngå brannskader.

1. Til en cappuccino, tilbered kaffe i en stor kopp;
2. Fyll en beholder (helst med hank for å unngå brannskader) med cirka 100 gram melk for hver cappuccino man ønsker å tilberede. Når det gjelder valg av beholder, må man være oppmerksom på at melkens volum vil øke 2 eller 3 ganger.



Merk :

For å oppnå kraftigere og tykkere skum, bruk skummet- eller lettmelk som holder kjøleskapstemperatur (cirka 5 °C). For å unngå melk med lite skum eller at skummet består av store bobler, gjør alltid ren melkeskummeren slik som beskrevet i paragraf "Rengjøring av melkeskummer etter bruk".

3. Trykk på tasten : kontrollampen  blinker.
4. Før melkeskummeren ned i melkebeholderen (fig. 20).
5. Etter noen sekunder, når kontrollampen  blinker, vri

dampbryteren til posisjon I (fig. 5). Fra melkeskummen kommer det ut damp som gjør at melken ser kremaktig ut og volumet til melken øker;

6. For å oppnå et mer kremaktig skum, drei beholderen med sakte bevegelser nedenufra og opp. (Man anbefaler at damputtaket ikke varer mer enn 3 sammenhengende minutter);
7. Når man har oppnådd ønsket skum, avbryt damputtaket ved å sette bryteren tilbake i posisjon 0.



Fare for Brannskader!

Ta av dampen før man trekker ut beholderen med den oppskummede melken. Dette for å unngå at man brenner seg med den varme melkespruten.

8. Hell melkeskummet i kaffen som ble tilberedt tidligere. Cappuccinoen er nå ferdig: ha i ønsket sukkermengde og strø over litt kakaopulver.

Rengjøring av melkeskummer etter bruk

Rengjør melkeskummen et hvert bruk. Dette for å unngå at melkerester fester seg eller tilstopping.

1. Sett en beholder under melkeskummen og la det renne ut litt vann i noen sekunder ved å vri dampbryteren i posisjon I (fig. 5). Deretter sett bryteren tilbake i posisjon 0 for å avslutte uttaket av det varme vannet.
2. Vent til melkeskummen avkjøles, hold fast melkeskummerens stang med den ene hånden og skru av selve melkeskummen med den andre ved å vri den mot klokkeretning (fig. 21) og deretter trekke den nedover for å trekke den ut.
3. Ta også av dampdysen ved å dra denne nedover. (fig. 22).
4. Kontroller at de to hullene som vises av pilen på fig. 23 ikke er tilstoppet. Bruk en nål for å rengjøre hullene hvis nødvendig.
5. Vask melkeskummen og dampdysen godt med en svamp og lunket vann.
6. Sett på plass dysen og sett melkeskummen på dysen ved å føre den oppover og deretter vri den til den festes.

TILBEREDELSE AV VART VANN



Fare for Brannskader!

La aldri maskinen stå uten tilsyn når varmt vann føres ut. Vannuttaksledningen vil varmes opp mens vannet renner ut, og man må derfor kun ta tak i vannuttakets håndtak.

1. Plasser en beholder under melkeskummen (så nært som mulig for å unngå sprut).

2. Vri dampbryteren til posisjon I: uttaket starter.
3. Avbryt ved å sett dampbryteren i posisjon 0.



Merk!

Dersom modus "Energisparing" er aktivert, kan det gå noen sekunder før uttaket starter.

RENGJØRING

Rengjøring av maskinen

Følgende deler på maskinen må rengjøres periodisk:

- beholderen for kaffegrut (A13),
- beholderen for dråpeoppsamling (A17) og beholderen for kondensoppsamling (A14),
- vannbeholderen (A9),
- kaffeuttakstutene (A12),
- trakten for innlegging av malt kaffe (A6),
- indre del av maskinen (er tilgjengelig etter at man har åpnet bryggeenhets luke (A10))
- bryggeenheten (A11).



Forsiktig!

- Til rengjøring av maskinen må man ikke benytte løsemidler, skuremidler eller sprit. Med de automatiske maskinene De'Longhi trenger man ikke bruke kjemiske tilsetninger for rengjøring av maskinen.
- Ingen av maskinens komponenter kan vaskes i oppvaskmaskin.
- Ikke bruk metallgjenstander til å skrape løs avleiringer eller kafferester, fordi dette kan lage riper i overflaten til deler av metall eller plast.

Rengjøring av beholderen for kaffegrut

Når kontrolllampen  blinker må man tømme og rengjøre denne. Den fortsetter å blinke inntil man rengjør beholderen, og man kan ikke lage kaffe.

For utføring av rengjøring (med maskinen slått på):

- Trekk ut beholder for dråpeoppsamling (fig. 24), tøm den og gjør den ren.
- Tøm og rengjør nøye grutbeholderen og sørg for å fjerne alle rester som kan ha lagt seg på bunnen:
- Kontroller beholder for kondensoppsamler (rødfarget) og tøm den dersom den er full.



Forsiktig!

Når man tar ut beholder for dråpeoppsamling, er det **obligatorisk** og samtidig tømme grutbeholderen, selv om denne ikke er full.

Dersom denne operasjonen ikke utføres, kan det hende at beholderen fylles de neste gangene man lager kaffe, og at mas-

kinen tilstoppes.

Rengjøring av beholderen for dråpeoppsamling og for kondensoppsamling



Forsiktig!

Dersom beholderen for dråpeoppsamling ikke tømmes regelmessig, kan det føre til at vannet renner over kanten og inn i maskinen. Dette kan skade maskinen, berenken den står på eller området rundt.

Dråpeoppsamleren er utstyrt med en flytende indikator (rødfar- get) som viser vannivået (fig. 25). Før denne indikatoren begyn- ner å komme ut fra brettet som man setter koppene på, må man tømme beholderen og vaske den.

For å fjerne beholderen for dråpeoppsamling:

1. Trekk ut beholder for dråpeoppsamling og grutbeholderen (fig. 24);
2. Tøm beholder for dråpeoppsamling og grutbeholderen og vask dem;
3. Kontroller beholderen for kondensoppsamling og tøm den hvis den er full.
4. Sett inn beholder for dråpeoppsamling sammen med grutbeholderen.

Rengjøring av den indre del av maskinen



Fare for elektrisk støt!

Før man begynner med hvilken som helst rengjøringsoperasjon, må maskinen slås av (se "Slå av") og koples fra strømmettet. Man må aldri legge maskinen i vann.

1. Kontroller regelmessig (cirka en gang i måneden) at innsi- den av maskinen ikke er skitten (tilgang til denne etter at beholderen for dråpeoppsamling er fjernet). Om nødven- dig kan man fjerne kafferester med en svamp.
2. Sug opp alle restene med en støvsuger (fig. 26).

Rengjøring av vannbeholderen

Rengjør regelmessig (cirka en gang per måned) vannbeholde- ren (A9) med en fuktig klut og litt nøytralt vaskemiddel.

Rengjøring av kaffeuttakstutene

1. Rengjør uttakstutene regelmessig ved hjelp av en svamp eller en klut (fig. 27).
2. Kontroller at åpningene til kaffeuttaket ikke er tilstoppet. Om nødvendig, fjern kafferestene med en tannpirker (fig. 28).

Rengjøring av trakten for innlegging av kaffe

Kontroller med jevne mellomrom (cirka en gang i måneden) at trakten for innføring av ferdigmalt kaffe ikke er tilstoppet. Om nødvendig, fjern fastsatt kaffegrut.

Rengjøring av bryggeenheten

Bryggeenheten (A11) må rengjøres minst en gang i måneden.



Forsiktig!

Bryggeenheten kan ikke tas ut når maskinen er på.

1. Forsikre seg om at maskinen har slått seg av på rett måte (se "Slå av maskinen", side 71).
2. Trekk ut vannbeholderen.
3. Åpne luken til bryggeenheten (fig. 29) som er plassert på høyre side.
4. Trykk innover de to røde tastene for avhekting og trekk samtidig bryggeenheten utover (fig. 30).



Forsiktig!

Rengjør bryggeenheten uten å bruke vaskemidler fordi dette kan skade den.

5. Legg bryggeenheten i bløt i vann i cirka 5 minutter, deret- ter skyll den med vann.
6. Fjern eventuelle kafferester fra bryggeenhetens støtte.
7. Etter rengjøring, sett bryggeenheten på plass igjen ved å føre den inn på støtten; trykk deretter der det står PUSH helt til du hører et klikk.

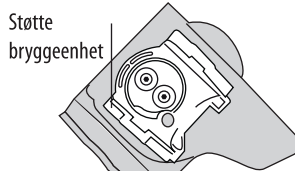

Merk:

Dersom bryggeenheten skulle være vanskelig å sette inn, er det nødvendig (før innsetting) å dimensjonere den ved å trykke på de to spakene som vist i figur.

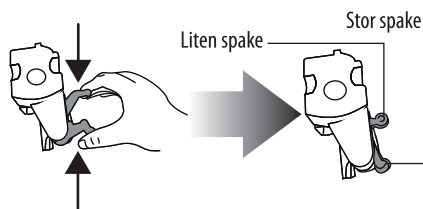

8. Når den er satt på plass, må man forsikre seg om at de to røde tastene har klikket på plass mot utsiden av apparatet.

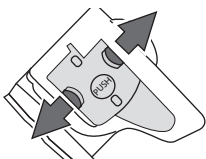

9. Lukk igjen luken til bryggeenheten.
10. Sett inn igjen vannbeholder.

AVKALKING

Man må avkalke maskinen når kontrollampen  blinker på kontrollpanelet (fig. 31).



Forsiktig!

Avkalkingsmiddelet inneholder syrer som kan irritere hud og øyne. Det er viktig at man overholder alle sikkerhetsregler som blir gitt av produsenten, og som finnes på pakningen til avkalkingsmidlet i tillegg til anvisningene som gjelder hvordan man må oppføre seg dersom det skulle komme i kontakt med hud eller øyne.



Merk:



Bruk kun avkalkingsmiddel De'Longhi. Bruk aldri avkalkingsmidler basert på sulfat eller eddiksyre, da frafaller garantien. Garantien gjelder heller ikke dersom avkalkingen ikke utføres regelmessig.

1. Slå på maskinen og vent til den er klar til bruk.
2. Tøm vannbeholderen (A12) og fjern bløtgjøringsfilteret dersom det finnes.
3. Tøm avkalkningsmiddel opp til nivå **A** på vannbeholderen (tilsvarer 100ml)(fig. 32A); og fyll deretter på med vann (en liter) opp til nivå **B** (fig. 32B).
Sett en tom beholder med kapasitet på minst 1,5 L under melkeskummen.
4. Vent til kontrolllampene for kaffeuttak lyser konstant.





Forsiktig! Fare for brannskader





Fra melkeskummen kommer det ut varmt vann som inneholder syrer. Man må være forsiktig så man ikke kommer i kontakt med vannsprut.

5. Trykk på tasten  og hold den inne i minst 5 sekunder for å godkjenne innførsel av oppløsningen og for å starte avkalkingen. Kontrollampen inni tasten lyser hele tiden for å indikere start av avkalkingsprogrammet og kontrollampen  blinker for å indikere at man må vri dampbryteren til posisjon I.
6. Vri dampbryteren mot klokkeretning til posisjon I: avkalkingsmiddelet kommer ut fra melkeskummen og begynner å fylle opp beholderen som står under.

Avkalkingsprogrammet utfører automatisk en serie intervallskyllinger for å fjerne kalken. Det er normalt at det går flere minutter mellom hver skylling og at maskinen ikke er i drift.

Etter cirka 30 minutter er vannbeholderen tom og kontrollampene  og  blinker; Vri dampbryteren i klokkeretning til posisjon 0.

Maskinen er nå klar for en skylleprosess med nytt vann.

7. Tøm beholderen som blir brukt til å samle opp avkalkingsmiddelet, og sett det på nytt under melkeskummen.
8. Trekk ut vannbeholderen, tøm den, skyll den med rennende vann, fyll den med rent vann og sett den inn igjen. Kontrollampen  blinker.
9. Vri dampbryteren i mot klokkeretning til posisjon I (fig. 5). Varmt vann kommer ut fra uttaket.
10. Når vannbeholderen er helt tom, blinker kontrollampen a .
11. Sett bryteren i posisjon 0: kontrollampen slutter å lyse  .

Fyll vannbeholderen på nytt igjen og maskinen er klar til bruk.



Merk!

Hvis avkalkningssyklus ikke avslutter korrekt (for eks. strømtilføring mangler), anbefales det å gjenta syklusen.

PROGRAMMERING AV VANNETS HARDHET

Avkalkingsoperasjonen må utføres etter et forhåndsbestemt bruksintervall, og dette er avhengig av vannets innstilte hardhetsgrad.

Maskinen er forhåndsinnstilt fra fabrikk til hardhetsnivå 4. Det er mulig å stille inn maskinen etter hvor hardt det vannet man bruker faktisk er, og på denne måten endrer man frekvensen for hvor ofte denne meldingen vises.

Måling av vannets hardhet

1. Ta den vedlagte reagensstrimmelen "TOTAL HARDNESS TEST" ut av pakningen sammen med instruksjonene på engelsk.
2. Senk strimmelen helt ned i et glass vann i cirka et sekund.
3. Trekk strimmelen ut av vannet og rist den lett. Etter cirka et minutt vil det komme fra 1,2,3 eller 4 røde firkanter på den, avhengig av hvor hardt vannet er. Hver firkant tilsvareer et nivå.

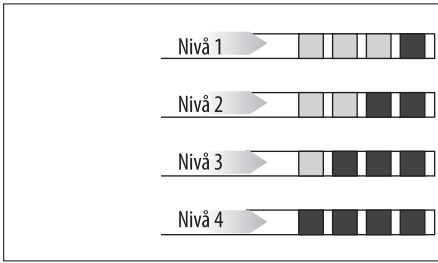

Programmering av vannets hardhet

1. Forsikre seg om at maskinen er slått av (men tilkoblet strømmettet og med hovedbryteren i posisjon I);
2. Trykk på tasten og hold den inne i minst 6 sekunder: kontrolllampene lyser samtidig;
3. Trykk på tasten (på venstre side av bryteren) for å stille inn reell vannhardhet (nivået målt med reagensstrimlen).

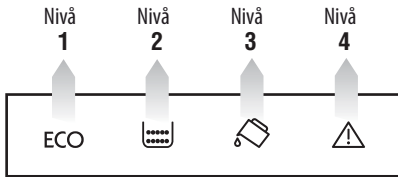

4. Trykk på tasten (på høyre side av bryteren) for å godkjenne valget.

Nå er maskinen omprogrammert til den nye innstilling av vannets hardhetsgrad.

TEKNISKE EGENSKAPER

Spenning:	220-240 V~ 50/60 Hz maks 10A
Strømforbruk:	1450W
Trykk:	15 bar
Maks kapasitet vannbeholder:	1,8 liter
Dimensjoner LxHxB:	238x340x430 mm
Ledningens lengde:	1,15 m
Vekt:	9,1 Kg
Maks kapasitet kaffebønnebeholder:	250 g











Apparatet er i samsvar med følgende EC direktiv:

- Lavspenningsdirektivet 2006/95/CE og senere endringer
- EMC direktivet 2004/108/EC og senere endringer;
- Forordning (EU) Stand-by 1275/2008;
- Materialer og gjenstander ment for kontakt med matprodukter er i samsvar med EU-forskrift 1935/2004.

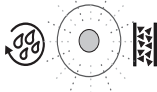
KONTROLLAMPENES BETYDNING

BLINKENDE KONTROLLAMPE	MULIG ÅRSAK	LØSNING
<p>BLINKENDE</p>	Det er ikke nok vann i beholderen.	Fyll vannbeholderen og/eller sett den på plass på rett måte ved å trykke den helt ned til man hører at den er festes.
	Beholderen er ikke satt på plass på riktig måte.	Sett beholderen riktig på plass ved å trykke den helt ned.

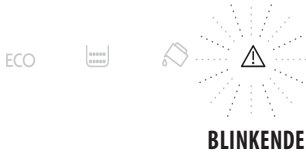
 <p>BLINKENDE</p>	<p>Grutbeholderen (A13) er full.</p>	<p>Tøm grutbeholderen og beholder for dråpeoppsamling, rengjør dem og sett dem på plass. Viktig: når man tar ut beholder for dråpeoppsamling, er det obligatorisk og samtidig tømme grutbeholderen, selv om denne ikke er full. Dersom denne operasjonen ikke utføres, kan det hende at beholderen fylles de neste gangene man lager kaffe, og at maskinen tilstoppes.</p>
	<p>Etter rengjøring er ikke grutbeholderen satt inn igjen.</p>	<p>Trekk ut beholder for dråpeoppsamling og sett i grutbeholderen.</p>
 <p>BLINKENDE</p>	<p>Kaffen er for finmalt og kaffen renner ut for langsomt eller ikke i det hele tatt.</p>	<p>Gjenta kaffeuttaket og vri reguleringsbryteren for malegrad (fig. 10) et hakk med urviser i retning nummer 7, mens kaffekvernen er i funksjon. Man ser resultat etter uttak av 2 kaffe, og dersom det fremdeles ser for sakte gjenta operasjonen ved å vri ett hakk til (se "regulering av kaffekvern side 72). Dersom problemet fortsetter, vri dampbryteren til posisjon I og la det renne ut litt vann fra melkeskummeren.</p>
 <p>BLINKENDE</p>	<p>Man har valgt funksjonen "forhåndsmalt kaffe" men man har ikke hatt noe malt kaffe inn i trakten.</p>	<p>Legg malt kaffe i trakten eller deaktiver funksjonen for forhåndsmalt kaffe.</p>
 <p>BLINKENDE</p>	<p>Angir at man må avkalke maskinen.</p>	<p>Det er nødvendig at man så raskt som mulig utfører avkalkingsoperasjonen beskrevet i avsnittet "Avkalking".</p>
 <p>BLINKENDE</p>	<p>Det er blitt brukt for mye kaffe.</p>	<p>Velg en mildere kaffesmak eller reduser mengden malt kaffe og start deretter et nytt kaffeuttak.</p>
 <p>BLINKENDE</p>	<p>Det er tomt for kaffebønner.</p> <p>Trakten for malt kaffe er tilstoppet.</p>	<p>Fyll kaffebønnebeholderen.</p> <p>Tøm trakten ved hjelp av en kniv slik som beskrevet i avsnittet "Rengjøring av trakten for innlegging av kaffe".</p>

 <p>BLINKENDE</p>	<p>Etter rengjøring er ikke bryggeenheten satt på plass igjen.</p>	<p>Sett inn bryggeenheten som beskrevet i avsnittet "Rengjøring av bryggeenheten".</p>
	<p>Maskinen er veldig skitten innvendig.</p>	<p>Rengjør nøye maskinen som beskrevet i paragrafen "rengjøring og vedlikehold". Dersom maskinen etter rengjøring fremdeles viser denne meldingen, ta kontakt med et servicesenter.</p>

PROBLEMLØSNING

Under finner du beskrevet noen mulig feilfunksjoner. Dersom problemet ikke løser seg ved å gjøre som anbefalt, ta kontakt med teknisk assistanse.

PROBLEM	MULIG ÅRSAK	LØSNING
<p>Kaffen er ikke varm.</p>	<p>Koppene er ikke forhåndsoppvarmet.</p>	<p>Varm koppene ved å skylle dem i varmt vann (NB: man kan bruke funksjonen varmt vann) eller skylling.</p>
	<p>Bryggeenheten er nedkjølt fordi det har gått mer enn 2-3 minutter siden forrige kaffe ble laget.</p>	<p>Før man tilbereder kaffe, varm bryggeenheten ved å trykke på tasten ☉ ☉ skylling.</p>
<p>Kaffen er for tynn eller har for lite kremlag på toppen.</p>	<p>Kaffen er for grovmalt.</p>	<p>Vri reguleringsbryteren for malegrad et hakk mot urviseren, mens kaffekvernen er i funksjon (fig. 8). Vri et hakk om gangen inntil man oppnår et tilfredsstillende resultat. Man ser resultat etter uttak av 2 kaffe (se paragraf "regulering av kaffekvern side 72).</p>
	<p>Kaffen er ikke egnet.</p>	<p>Bruk kaffeblending som er egnet for espressomaskiner.</p>
<p>Kaffen renner for langsomt ut, eller drypper bare.</p>	<p>Kaffen er for finmalt.</p>	<p>Vri reguleringsbryteren for malegrad et hakk med urviseren, mens kaffekvernen er i funksjon (fig. 8). Vri et hakk om gangen inntil man oppnår et tilfredsstillende resultat. Man ser resultat etter uttak av 2 kaffe (se paragraf "regulering av kaffekvern side 72).</p>
<p>Kaffen kommer ikke ut av den ene, eller ingen av utførselstutene på kaffeuttaket.</p>	<p>Tutene er tilstoppet.</p>	<p>Rengjør tutene med en tannpirker.</p>

Melken har store bobler.	Melken er ikke kald nok, eller det er ikke lettmelk.	Bruk helst skummet melk eller lettmelk som holder kjøleskapstemperatur (cirka 5°C). Der- som resultatet fremdeles ikke er tilfredsstillen- de, prøv å bytte melkemerke.
Melken er ikke oppskummet.	Melkeskummeren er skitten.	Utfør rengjøring slik som beskrevet i paragraf "Rengjøring av melkeskummeren etter bruk" (side 74).
Damputtaket avbrytes.	En sikkerhetsinretning avbryter damputtaket etter 3 minutter.	Vent noen minutter, start dampfunksjonen igjen.
Apparatet slår seg ikke på.	Støpselet er ikke satt i kontakten.	Sett støpselet i kontakten.
	Hovedbryteren (A8) er ikke slått på.	Sett hovedbryteren i posisjon I (fig. 1).

