ECAM22X.2Y - 22X.3Y

MAGNIFICA START



EKSPRES DO KAWY
Instrukcja obsługi

KAFFEMASKIN
Bruksanvisning

KAFFEMASKIN
Bruksanvisningar

KAFFEMASKINE
Brugsanvisninger

KAHVINKEITIN
Käyttöohjeet

DeLonghi

A

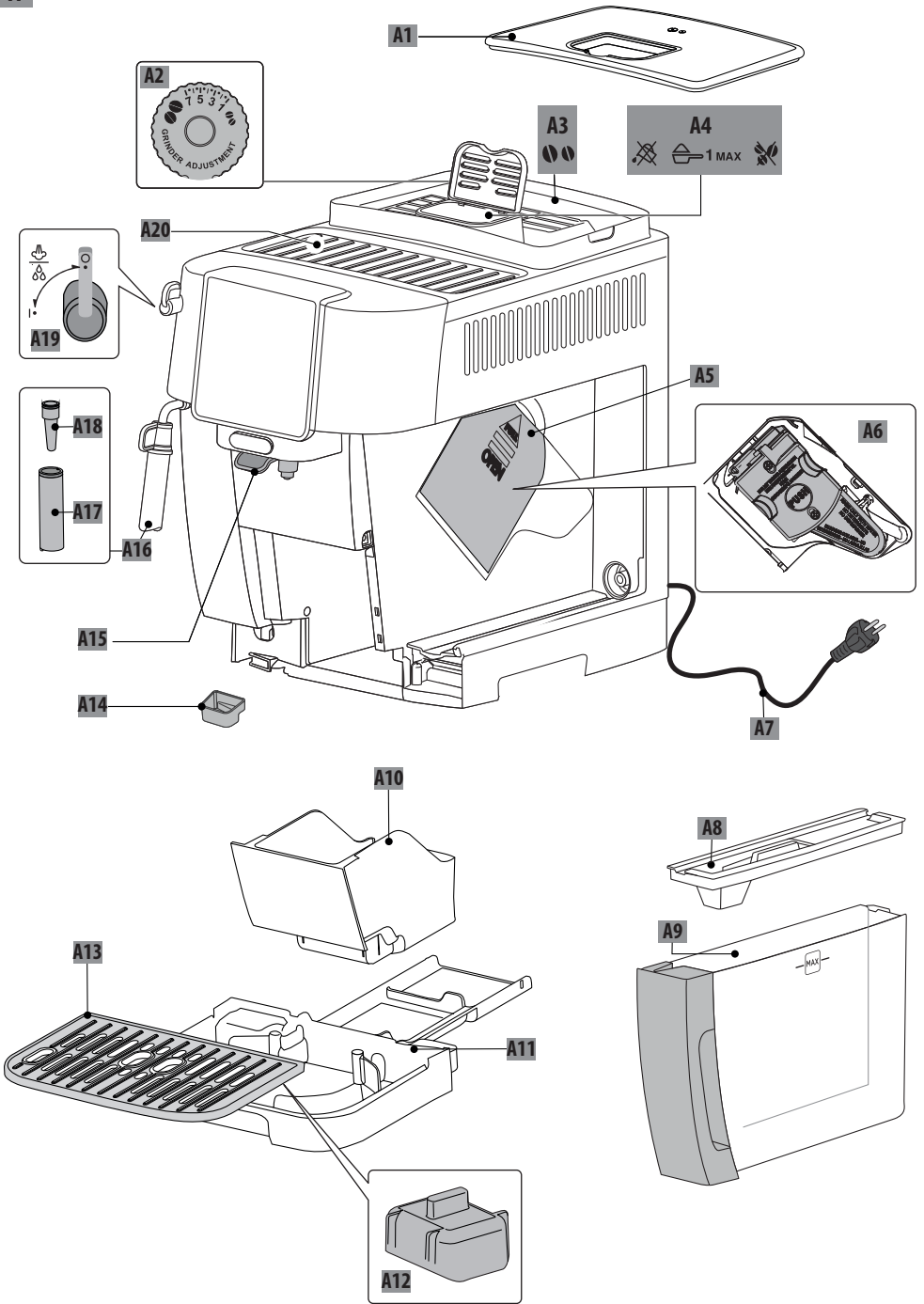

PL

str. 3

NO

side 22

SV

sida 40

DA





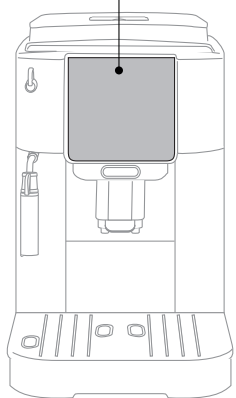
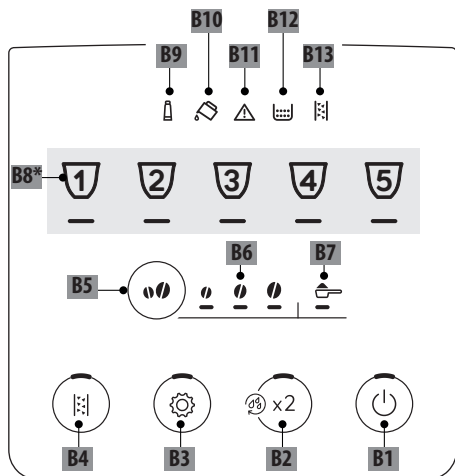

side 58

FI

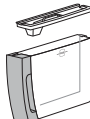
sivu 76

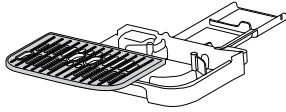
B



					
 50°C	×	×	×	✓	✓
	✓	✓	✓	✓	✓

C*



C1

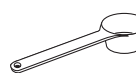

C2



C3

SPIS TREŚCI



1. WPROWADZENIE	4
1.1 Litery w nawiasach	4
1.2 Problemy i naprawy	4
2. OPIS	4
2.1 Opis urządzenia - A	4
2.2 Opis panelu sterowania - B.....	5
2.3 Opis akcesoriów - C*	5
3. PIERWSZE WŁĄCZENIE URZĄDZENIA	5
4. POMIAR TWARDOŚCI WODY	6
5. WŁĄCZANIE URZĄDZENIA	6
6. WYŁĄCZANIE URZĄDZENIA	6
7. PRZYGOTOWYWANIE KAWY	7
7.1 Przygotowanie kawy przy użyciu kawy w ziarnach	7
7.2 Przygotowanie 2 filiżanek kawy	7
7.3 Przygotowanie kawy z kawy mielonej ...	7
7.4 Ogólne wskazówki na temat przygotowywania napojów na bazie kawy	8
7.5 Zmiana intensywności kawy	8
7.6 Płukanie	8
7.7 Porady dla uzyskania bardziej gorącej kawy	8
7.8 Regulacja młynka do kawy.....	8
7.9 Personalizacja ilości w filiżance.....	9
8. PRZYGOTOWANIE KAWY CAPPUCCINO	9
8.1 Jakiego mleka użyć	9
8.2 Przygotowanie kawy cappuccino	9
8.3 Czyszczenie dyszy pary/gorącej wody po użyciu.....	9
9. WYTWARZANIE GORĄCEJ WODY	10
10. FILTR ZMIĘK CZAJĄCY	10
10.1 Wymiana filtra	10
10.2 Wyjmowanie filtra	11
11. ZALECENIA DOTYCZĄCE OSZCZĘDNOŚCI ENERGETYCZNEJ	11
12. MENU USTAWIEŃ	11
12.1 Resetowanie do ustawień fabrycznych..	14
14. CZYSZCZENIE AUTOMATU ZAPARZAJĄCEGO16	
15. ODKAMIENIANIE	16
16. ZNACZENIE KONTROLEK	18
17. ROZWIĄZYWANIE PROBLEMÓW	20
18. DANE TECHNICZNE	21

Przed rozpoczęciem użytkowania, należy uważnie przeczytać broszurę, w której wskazano ostrzeżenia dotyczące bezpieczeństwa.

1. WPROWADZENIE

Prosimy o poświęcenie kilku minut na przeczytanie niniejszej instrukcji obsługi. W ten sposób unikniecie niebezpieczeństwa lub uszkodzenia urządzenia.

LED i kontrolki znajdujące się na panelu ekspresu pomogą Wam w jego prawidłowym użytkowaniu:

	Wyłączona	--
	Włączona	Funkcja dostępna
	Migająca	Funkcja w toku
	Szybko migająca	Urządzenie wymaga interwencji użytkownika

Takie symbole zostały również zastosowane quick guide dołączonej do produktu.

1.1 Litery w nawiasach

Litery w nawiasach odpowiadają opisowi urządzenia (rys. 2-3).

1.2 Problemy i naprawy

W przypadku problemów, należy spróbować je rozwiązać, stosując się do wskazówek z rozdziałów „16. Znaczenie kontrolki” i „17. Rozwiązywanie problemów”.

Jeżeli próby rozwiązania problemu okażą się nieskuteczne lub w razie konieczności uzyskania dodatkowych wyjaśnień, skontaktować się biurem obsługi klienta, dzwoniąc pod numer podany w załączniku „Biuro Obsługi Klienta”.

Jeżeli Waszego kraju nie ma na liście, należy zadzwonić pod numer podany w karcie gwarancji. W przypadku konieczności naprawy zwrócić się wyłącznie do Biura Obsługi Klienta firmy De'Longhi. Adresy zostały podane w karcie gwarancji załączonej do urządzenia.

2. OPIS

2.1 Opis urządzenia - A

- A1. Pokrywa pojemnika na ziarna
- A2. Pokrętko regulacji młynka do kawy
- A3. Pojemnik na ziarna
- A4. Lejek do kawy mielonej
- A5. Drzwiczki automatu zaparzącego

- A6. Wymowany automat zaparzający
- A7. Kabel zasilający
- A8. Pokrywka zbiornika na wodę
- A9. Zbiornik na wodę
- A10. Pojemnik na fusy
- A11. Tacka na skropliny
- A12. Wskaźnik poziomu wody w tacce na skropliny
- A13. Kratka na filizanki
- A14. Tacka na skropliny
- A15. Dysza kawy z regulowaną wysokością
- A16. Dysza Pary/Gorącej wody
- A17. Dysza do spieniania mleka (zdejmowana)
- A18. Rurka Pary/Gorącej wody (zdejmowana)
- A19. Pokrętko Pary/Gorącej wody
- A20. Tacka na filizanki

2.2 Opis panelu sterowania - B

- B1. Przycisk ON/standby z diodą LED
- B2. Przycisk X2 z diodą LED (wciśnięty na 5 sekund aktywuje płukanie obwodu kawy)
- B3. Przycisk Menu Ustawień z diodą LED
- B4. Przycisk Odkamieniania z diodą LED
- B5. Przycisk Wyboru Intensywności lub Kawy Mielonej
- B6. Dioda LED wyboru Intensywności
- B7. Dioda LED wyboru Kawy mielonej
- B8. Napoje różnego rodzaju i ilości, w zależności od modelu
- B9. Stała kontrolka: konieczna wymiana filtra
Migająca kontrolka: trwa instalacja filtra
- B10. Stała kontrolka: niewystarczająca ilość wody w zbiorniku (A9)
Migająca kontrolka: brak zbiornika
- B11. Kontrolka ogólnego alarmu
- B12. Stała kontrolka: opróżnić pojemnik na fusy (A10)
Migająca kontrolka: brak pojemnika na fusy
- B13. Stała kontrolka: konieczne odkamienianie urządzenia
Migająca kontrolka: odkamienianie w toku

2.3 Opis akcesoriów - C*

(różnego rodzaju i w różnej ilości, w zależności od modelu)

- C1. Pasek kontrolny „Total Hardness Test”
- C2. Miarka do kawy mielonej
- C3. Odkamieniacz

3. PIERWSZE WŁĄCZENIE URZĄDZENIA

Zwróć uwagę:

- Przy pierwszym użyciu wypłukać pod gorącą wodą wszystkie zdejmowane akcesoria, przeznaczone do kontaktu z wodą lub mlekiem.
- Ekspres został sprawdzony przez producenta przy użyciu kawy, dlatego jest rzeczą całkowicie normalną, że w

młynku znajdują się jej ślady i świadczy o naszej dbałości o dostarczanie jak najwyższej jakości produktów.

- Podczas pierwszego użycia obwód wody jest pusty i dlatego urządzenie może emitować hałas: zmniejszy się on w miarę napełniania obwodu.
- Upewnij się, że pokrętko pary (A19) znajduje się na poz. 0 do zakończenia pierwszego uruchomienia (rys. 1).

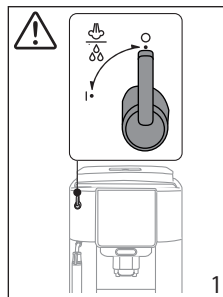

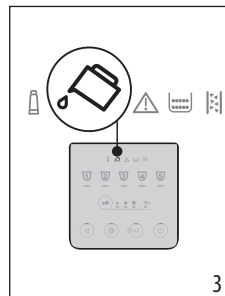
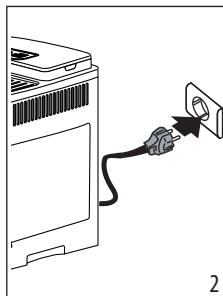

1. Podłączyć urządzenie do sieci elektrycznej (rys. 2).

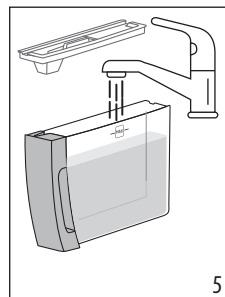
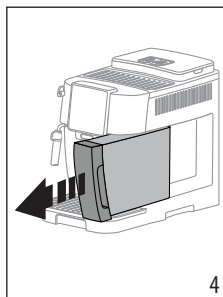

2. Na panelu sterowania (B) włącza się kontrolka  (B10) (rys. 3): wyjąć zbiornik na wodę (A9) (rys. 4), napełnić go zimną wodą do poziomu MAX (fig. 5), ponownie włożyć zbiornik na miejsce.



3. Na panelu sterowania szybko miga dioda LED  (B3).
4. Ustawić pojemnik pod dyszą kawy (A15) (rys. 6).

5. Wcisnąć przycisk  (B3) (rys. 7): urządzenie napelni wodą obwody wewnętrzne i z dyszy kawy wypłynie gorąca woda.

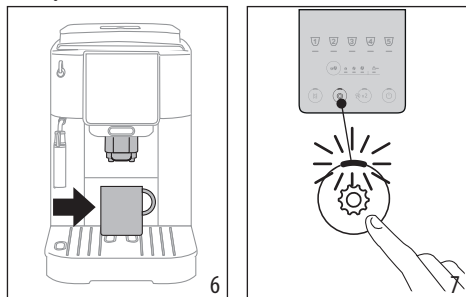

Urządzenie jest gotowe do użytku.

Zwróć uwagę:

- Przy pierwszym użyciu należy przygotować 4-5 napojów celem uzyskania zadowalającego efektu w filizance.
- Aby wypłukać obwód pary, zaleca się wytworzenie wody przez kilka sekund, poprzez ustawienie pokrętki wytwarzania pary/gorącej wody (A19) na pozycji I.

4. POMIAR TWARDOŚCI WODY



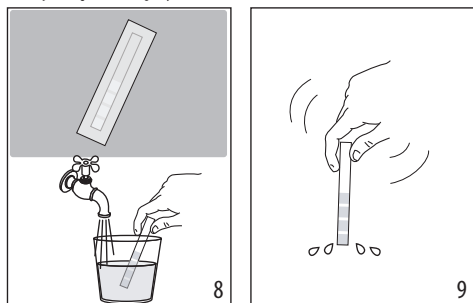

Ustawienie twardości wody pozwoli urządzenia na zmniejszenie częstotliwości odkamieniania. Kontrolka odkamieniania  (B13) włączy się, gdy będzie konieczne odkamienianie na podstawie rzeczywistej twardości wody z sieci. Postępować następująco:

1. Jeżeli posiadany model jest wyposażony w pasek kontrolny twardości wody (C1), wyjąć go z opakowania.
2. Całkowicie zanurzyć pasek w szklance wody na około jedną sekundę (rys. 8).



3. Wyjąć pasek z wody i lekko wstrząsnąć (rys. 9). Po upływie około minuty pojawią się 1, 2, 3 lub 4 czerwone kwadra-

ci. W zależności od twardości wody jeden kwadracik odpowiada 1 poziomowi.

Total Hardness Test	P o z i o m twardości
	1 Niska
	2 Średnia
	3 Średnio-Wysoka
	4 Wysoka

Patrz instrukcje w rozdziale „12. Menu ustawień” w celu ustawienia urządzenia.

5. WŁĄCZANIE URZĄDZENIA

Zwróć uwagę:

Upewnić się, że pokrętko wytwarzania pary/gorącej wody (A19) jest zamknięta na poz. 0 (rys. 1).

Ryzyko oparzenia!

W czasie płukania z otworów dyszy do kawy (A15) wypływa niewielka ilość gorącej wody. Należy uważać, by nie poparzyć się rozpryskującą się wodą. Aby uniknąć częstego opróżniania tacki na skropliny (A11), zaleca się zebranie wody z płukania do pojemnika.

- Aby włączyć urządzenie, wcisnąć przycisk  (B1): dioda LED przycisku włączy się a na panelu sterowania (B) będą migały diody LED napojów, wskazując nagrzewanie urządzenia.

Podczas nagrzewania urządzenia wprowadza wykonuje płukanie; w ten sposób, poza nagraniem bojlera, powoduje przepływ gorącej wody w wewnętrznych obwodach, dzięki czemu również one są nagrzewane.

Urządzenie jest gotowe, gdy diody LED napojów i intensywność są włączone na stałe.

6. WYŁĄCZANIE URZĄDZENIA

Przy każdym wyłączeniu, jeżeli wcześniej przygotowano kawę, urządzenie wykonuje automatyczny cykl płukania.

Ryzyko oparzenia!

W czasie płukania z otworów dyszy do kawy (A15) wypływa niewielka ilość gorącej wody. Należy uważać, by nie poparzyć się rozpryskującą się wodą. Aby uniknąć częstego opróżniania tacki na skropliny (A11), zaleca się zebranie wody z płukania do pojemnika.

- Aby wyłączyć urządzenie, wcisnąć przycisk  (B1);
- na panelu sterowania migały diody LED przycisków napojów: jeżeli przewidziano, urządzenie przeprowadza płukanie a następnie wyłącza się (stand-by).

Zwróć uwagę:

Jeśli urządzenie nie będzie używane przez dłuższy okres czasu, należy je odłączyć od sieci elektrycznej:

- najpierw wyłączyć urządzenie, wciskając przycisk  ;
- wyjąć kabel zasilający z gniazda.

7. PRZYGOTOWYWANIE KAWY

7.1 Przygotowanie kawy przy użyciu kawy w ziarnach



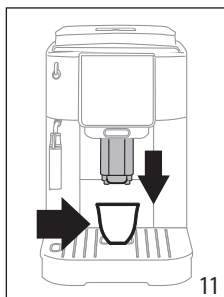
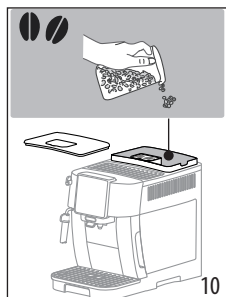

Uwaga!

Nie używać zielonych, karmelizowanych lub kandyzowanych ziaren kawy, ponieważ mogą się przykleić do młynka i sprawić, że nie będzie się nadawał do użytku.

1. Wsypać kawę w ziarnach do odpowiedniego pojemnika (A3) (rys. 10);



2. Ustawić filiżankę pod otworami dyszy kawy (A15) (rys. 11);
3. Obniżyć dyszę, aby znalazła się jak najbliżej filiżanki: w ten sposób uzyska się lepszą piankę (rys. 11);
4. Wybrać żądany rodzaj kawy:



Napój (*)	Ilość domyślna (ml)	Ilość możliwa do zaprogramowania (ml)
 Espresso	≈ 40	od ≈ 20 do ≈ 80
 Coffee	≈ 180	od ≈ 100 do ≈ 240
 Long	≈ 160	od ≈ 115 do ≈ 250
 Americano	Espresso: ≈ 40 Woda: ≈ 110	Espresso: od ≈ 20 do ≈ 180 Woda: od ≈ 50 do ≈ 300

Napój (*)	Ilość domyślna (ml)	Ilość możliwa do zaprogramowania (ml)
 Doppio +	≈ 120	od ≈ 80 do ≈ 180

(*) Napoje różnego rodzaju i ilości, w zależności od modelu.

5. Rozpoczyna się przygotowanie i na panelu sterowania (B) miga dioda LED danego napoju.

7.2 Przygotowanie 2 filiżanek kawy

1. Ustawić filiżanki pod otworami dyszy kawy (A15);
2. Obniżyć dyszę, aby znalazła się jak najbliżej filiżanek: w ten sposób uzyska się lepszą;
3. Wcisnąć  x2 (B2); włączy się odpowiednia dioda LED;
4. Wcisnąć przycisk  (B8);
5. Rozpoczyna się przygotowanie i na panelu sterowania (B) miga dioda LED odpowiadająca przyciskowi Espresso.

7.3 Przygotowanie kawy z kawy mielonej



Uwaga!

- Nie wsypywać kawy mielonej do wyłączonego urządzenia, aby jej w nim nie rozsypać i nie zabrudzić ekspresu. W takim przypadku ekspres mógłby ulec uszkodzeniu.
- Wsypywać zawsze tylko 1 płaską miarkę kawy (C2), w przeciwnym wypadku wewnątrz urządzenia mogłoby się zabrudzić lub zapchać lejek (A4).



Zwróć uwagę:

Używając kawy mielonej, można jednorazowo przygotować tylko jedną filiżankę kawy.

1. Kilkakrotnie wcisnąć przycisk  (B5), dopóki nie włączy się dioda LED  (B7).
2. Upewnić się, że lejek nie jest zapchany, następnie wsypać jedną płaską miarkę kawy mielonej (rys. 12).

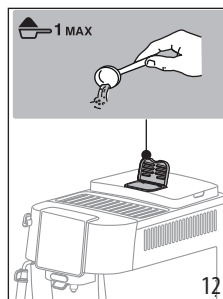

- Ustawić filiżankę pod otworami dyszy kawy (A15) (rys. 11).
- Wybrać żądany napój (B8);
- Rozpoczyna się przygotowanie i na panelu sterowania (B) miga dioda LED danego napoju.

Uwaga!

- Podczas przygotowywania kawy ☑ Long: w połowie parzenia, gdy dioda LED ☑ (B7) miga, wsypać płaską miarkę kawy mielonej i wcisnąć przycisk Long.
- Nie można przygotować kawy ☑ Doppio+ używając kawy mielonej.

7.4 Ogólne wskazówki na temat przygotowywania napojów na bazie kawy





- Podczas użytkowania, na panelu sterowania (B) mogą się włączyć kontrolki, których znaczenie wskazano w rozdziale „16. Znaczenie kontroltek”.
- Aby uzyskać bardziej gorącą kawę, skonsultować paragraf „7.7 Porady dla uzyskania bardziej gorącej kawy”.
- Jeżeli kawa wypływa kroplą za kroplą, jest zbyt słaba, z małą pianką lub jest zbyt zimna, należy przeczytać wskazówki podane w rozdziale „17. Rozwiązywanie problemów”.
- Aby spersonalizować napoje według własnych upodobań, skonsultować paragrafy „7.5 Zmiana intensywności kawy” i „7.9 Personalizacja ilości w filiżance”.

Zwróć uwagę:

W trybie oszczędności energetycznej, ekspres potrzebuje kilku sekund na wytworzenie pierwszej kawy, ponieważ musi się nagzać.

7.5 Zmiana intensywności kawy

- Wcisnąć przycisk ☑ (B5) dopóki nie włączą się diody LED żądanej intensywności (B6):

	
	Łagodna
	Średnia
	Mocny

- Następnie wybrać żądany napój na bazie kawy.

Zwróć uwagę:

- Przy kolejnym parzeniu, urządzenie zaproponuje ostatnią wybraną intensywność.

- W przypadku przerwania zasilania elektrycznego, urządzenie powróci do poziomu średniego, ustawionego domyślnie.

7.6 Płukanie ☑

Za pomocą tej funkcji można wytworzyć gorącą wodę z dyszy kawy w celu wymycia i podgrzania wewnętrzznego obwodu urządzenia.

- Pod dyszą kawy (A15) ustawić pojemnik o minimalnej pojemności 100ml (rys. 6).
- Przytrzymać wciśnięty przycisk ☑ (B2) przez około 5 sekund: rozpoczyna się wytwarzanie, które zostaje przerwane automatycznie (jeżeli chce się przerwać wcześniej, ponownie wcisnąć ten sam przycisk).

Zwróć uwagę:

- Jeżeli nie stosuje się ekspresu przez dłużej niż 3-4 dni, przed ponownym użyciem, po jego włączeniu zalecane jest przeprowadzenie 2-3 płukania;
- Jest normalne, że po takiej funkcji, w pojemniku na fusy (A10) znajduje się woda.

7.7 Porady dla uzyskania bardziej gorącej kawy

Aby uzyskać bardziej gorącą kawę zaleca się:

- wykonać płukanie (patrz paragraf „7.6 Płukanie ☑”);
- ogrząć gorącą wodą filiżanki, używając funkcji gorącej wody;
- zwiększyć temperaturę kawy (patrz rozdział „12. Menu ustawień”).

7.8 Regulacja młynka do kawy

Nie należy regulować młynka do kawy, przynajmniej początkowo, ponieważ jest on fabrycznie ustawiony na odpowiednie wytwarzanie kawy.

W celu dokonania korekty podczas działania młynka, w następujący sposób wyregulować pokrętko (A2):

Jeżeli kawa wypływa zbyt wolno lub w ogóle nie wypływa. Efekt tej zmiany widoczny jest dopiero po przygotowaniu co najmniej 2 kolejnych kaw.	Przekręć o jeden przeskok w kierunku cyfry 7 
Dla uzyskania mocniejszej kawy oraz poprawić wygląd pianki Efekt tej zmiany widoczny jest dopiero po przygotowaniu co najmniej 2 kolejnych kaw.	Przekręć o jeden przeskok w kierunku cyfry 1 

Zwróć uwagę:

Pokrętko regulacji może być używane wyłącznie podczas pracy młynka do kawy, na początkowym etapie przygotowywania napojów na bazie kawy.

7.9 Personalizacja ilości w filizance

1. Przytrzymać przez kilka sekund przycisk odpowiadający napojowi do zaprogramowania: gdy dioda LED wybranego napoju szybko miga, urządzenie jest w trybie programowania. Rozpoczyna się wytwarzanie;
2. Po osiągnięciu żądanej ilości w filizancie, ponownie wcisnąć przycisk napoju: wytwarzanie zostanie przerwane, a ilość zostanie zapisana.

Zwróć uwagę:

Aby anulować trwałe programowanie, wcisnąć przycisk odpowiadający innemu napojowi

8. PRZYGOTOWANIE KAWY CAPPUCCINO

8.1 Jakiego mleka użyć



Jakość pianki może się różnić, w zależności od:

- temperatury mleka lub napoju roślinnego (w celu uzyskania jak najlepszego rezultatu, należy zawsze używać mleka lub napoju roślinnego z lodówki: 5°C);
- rodzaju mleka lub napoju roślinnego;
- stosowanej marki;
- składników i wartości odżywczych.

8.2 Przygotowanie kawy cappuccino

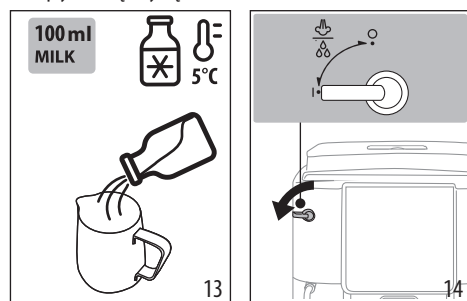
1. Napełnić pojemnik 100 ml mleka dla każdej kawy cappuccino, którą chce się przygotować (rys. 13). Podczas wyboru wymiarów pojemnika wziąć pod uwagę, że objętość płynu zwiększy się 2 lub 3 krotnie.



2. Zanurzyć dyszę do spieniania mleka (A17) w pojemniku z mlekiem.
3. Wcisnąć przycisk  Steam (B8).
4. Poczekać, aż dioda LED przycisku  Steam zacznie szybko migać: ustawić pokrętko pary/gorącej wody (A19) w pozycji I (rys. 14).
5. Po kilku sekundach z dyszy do spieniania mleka wydobędzie się para, dzięki czemu mleko spieni się i zwiększy

objętość. Aby uzyskać bardziej kremową piankę przekręcać pojemnik przesuwając go wolnymi ruchami z dołu do góry.

6. Po uzyskaniu żądanej pianki przerwać wytwarzanie pary ustawiając pokrętko na pozycji 0.
7. Przygotować kawę w dużej filizance.
8. Dołączyć do kawy piankę z mleka. Cappuccino jest gotowe: postłodzić do smaku i, według uznania, posypać piankę kakaem.

8.3 Czyszczenie dyszy pary/gorącej wody po użyciu

Aby uniknąć nagromadzenia się pozostałości po mleku lub zatkania po każdym zastosowaniu czyścić dyszę gorącej wody/pary (A16).

Ryzyko Oparzenia!

Podczas czyszczenia, z dyszy pary/gorącej wody wypływa odrobina gorącej wody. Należy uważać, by nie poparzyć się rozpryskującą się wodą.

1. Przełać trochę wody przekręcając pokrętko pary/gorącej wody (A19) na pozycję I. Następnie przerwać wytwarzanie ustawiając pokrętko na pozycji 0.
2. Poczekać kilka minut, aż dysza ochłodzi się: przekręcić w kierunku przeciwnym do kierunku ruchu wskazówek zegara i zdjąć dyszę do spieniania mleka (A17), pociągając ją na dół (rys. 15).

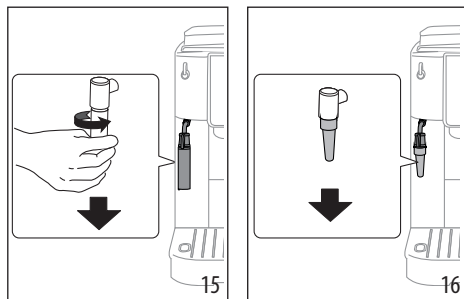

3. Pociągnąć na dół rurkę (A18) (rys. 16).
4. Sprawdzić, czy otwory wskazane strzałką na rys. 17 nie są zatkane. Jeżeli konieczne wyczyścić za pomocą wyciączki.

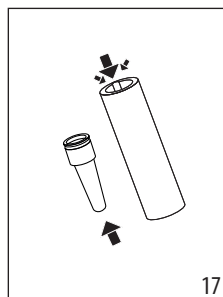

5. Ponownie włożyć rurkę i założyć na nią dyszę do spieniania mleka popychając do góry i przekreślając, aż do zaczepienia.

9. WYTWARZANIE GORĄCEJ WODY

Ryzyko Oparzenia!

Podczas wytwarzania gorącej wody nie zostawiać urządzenia bez nadzoru. Rurka dyszy pary/gorącej wody (A16) nagrzewa się podczas przygotowywania.

1. Ustawić pod dyszą pary/gorącej wody pojemnik (możliwie jak najbliżej, aby uniknąć rozpryskiwania).
2. Ustawić pokrętko pary/gorącej wody (A19) na pozycji **I** (rys. 14).
3. Aby ręcznie przerwać wytwarzanie gorącej wody ustawić pokrętko pary/gorącej wody na pozycji **0**.

Zwróć uwagę:

W trybie oszczędności energetycznej, ekspres potrzebuje kilku sekund przed rozpoczęciem wytwarzania.

10. FILTR ZMIĘK CZAJĄCY

Aby zagwarantować stałe utrzymanie wydajności ekspresu, zaleca się stosowanie filtra zmiękczającego firmy De'Longhi.

Więcej informacji na www.delonghi.com.

 WaterFilter EAN: 8004399327252

W celu poprawnego użycia filtra należy się zastosować do podanych poniżej instrukcji.

1. Wyjąć filtr z opakowania i przekreślić datownik do momentu wyświetlenia kolejnych 2 miesięcy (rys. 18);

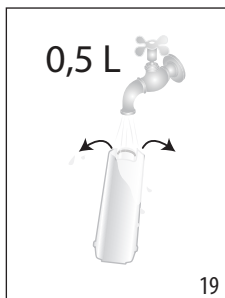
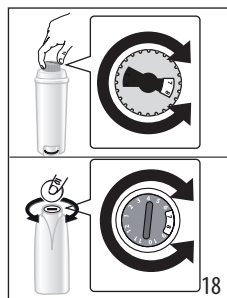

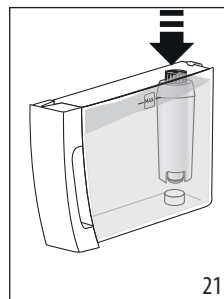
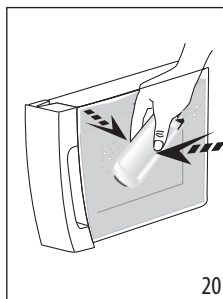

2. Aby aktywować filtr, należy wlewać wodę z kranu do środkowego otworu filtra, do momentu gdy woda nie zacznie wypływać z jego bocznych otworów przez co najmniej 1 minutę (rys. 19);
3. Wyjąć zbiornik z urządzenia i napełnić go. Włożyć filtr do zbiornika z wodą i całkowicie zanurzyć na kilkanaście sekund, pochylając go i delikatnie przyciskając, aby umożliwić wydobyć się pęcherzyków powietrza (rys. 20);

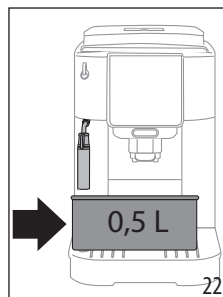

4. Włożyć filtr na miejsce i docisnąć do końca (rys. 21);
5. Zamknąć zbiornik pokrywką, następnie ponownie włożyć zbiornik do urządzenia;
6. Pod dyszą gorącej wody/pary ustawić pusty pojemnik o minimalnej pojemności 0,5 litra (rys. 22).



7. Patrz instrukcje w rozdziale „12. Menu ustawień” w celu zainstalowania filtra;
8. Dioda LED przycisku  Steam szybko miga: ustawić pokrętko pary/gorącej wody (A19) w pozycji **I** (rys. 12);
9. Urządzenie wytworzy gorącą wodę; następnie wytwarzanie zostanie automatycznie przerwane;
10. Dioda LED przycisku  Steam szybko miga: ustawić pokrętko pary/gorącej wody w pozycji **0**;
11. Filtr został aktywowany i można przystąpić do używania ekspresu.

Zwróć uwagę:

Jeżeli dioda LED przycisku  (B4) szybko miga, wcisnąć ten przycisk. W takim przypadku ekspres przystąpi do napełnienia obwodów wewnętrznych, usuwając pęcherzyki powietrza i kontynuuje opisaną wyżej instalację.

10.1 Wymiana filtra

Po włączeniu się kontrolki  (B9) wymienić filtr.

1. Wyjąć zbiornik na wodę i zużyty filtr;
2. Wykonać czynności przedstawione w poprzednim paragrafie w celu uaktywnienia filtra;

3. Patrz instrukcje w rozdziale „12. Menu ustawień” w celu ustawienia urządzenia i powtórzyć punkty od 8 do 11 z poprzedniego paragrafu.

Zwróć uwagę:

Po upływie dwóch miesięcy (patrz datownik) lub, gdy urządzenie nie było używane przez 3 tygodnie konieczna jest wymiana filtra nawet, jeżeli urządzenie nie wyświetla takiego komunikatu.

10.2 Wyjmowanie filtra

Jeżeli chce się używać urządzenie bez filtra, konieczne jest jego wyjęcie i wskazanie takiego stanu.

1. Wyjąć zbiornik na wodę i zużyty filtr;

2. Patrz instrukcje w rozdziale „12. Menu ustawień” w celu ustawienia urządzenia.

Zwróć uwagę:

Po upływie dwóch miesięcy (patrz datownik) lub, gdy urządzenie nie będzie używane przez 3 tygodnie konieczne jest wyjęcie filtra nawet, jeżeli urządzenie nie wyświetla takiego komunikatu.

11. ZALECENIA DOTYCZĄCE OSZCZĘDNOŚCI ENERGETYCZNEJ

- Ustawić automatyczne wyłączenie na 15 minut (patrz „12. Menu ustawień”);
- Uaktywnić Oszczędność energetyczną (patrz „12. Menu ustawień”);
- Gdy urządzenie tego wymaga, przeprowadzić cykl odkamieniania.

12. MENU USTAWIENÍ

Po wejściu do menu, aktywne przyciski pozwalają na wybranie danych funkcji:

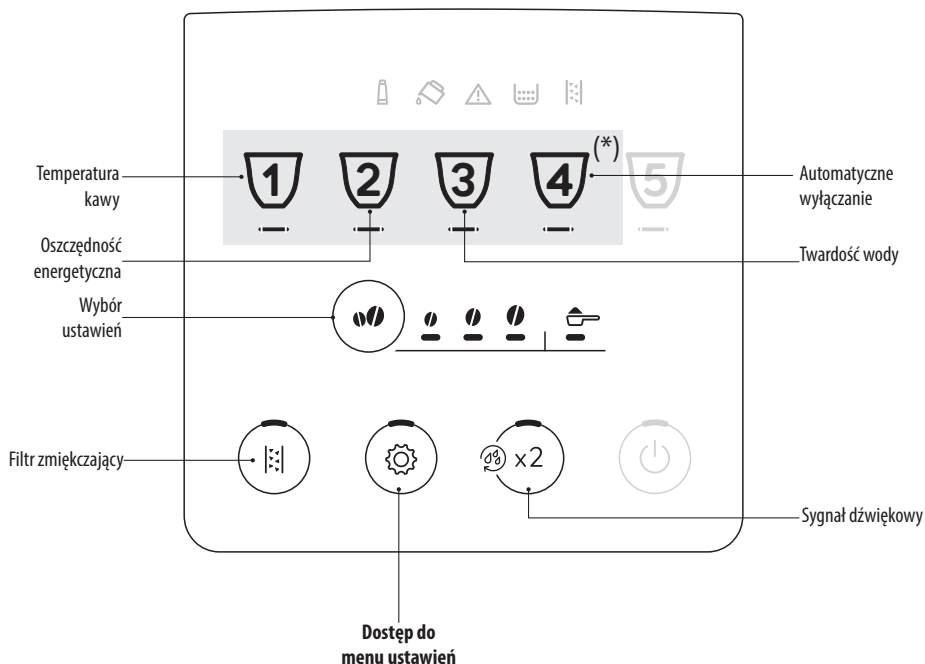

(*) Różne napoje, w zależności od modelu

1. Wejść do menu:

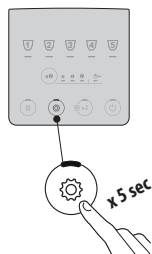

Przytrzymać przez kilka sekund wciśnięty przycisk : włączą się przyciski odpowiadające ustawieniom. Wcisnąć przycisk ustawienia do wyregulowania.

2. Wyregulować ustawienia urządzenia:

Filtr zmiękczający

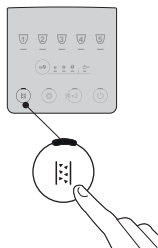

Wcisnąć przycisk intensywności, dopóki nie włączy się dioda LED odpowiadająca żądanemu ustawieniu



FILTR WŁOŻONY



FILTR WYJĘTY



Potwierdzić wybór

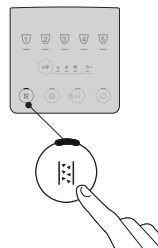

Sygnal dźwiękowy

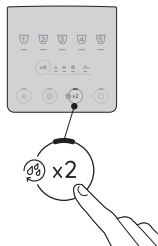

Wcisnąć przycisk intensywności, dopóki nie włączy się dioda LED odpowiadająca żądanemu ustawieniu



ON



OFF



Potwierdzić wybór

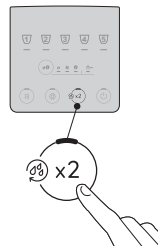

Temperatura kawy

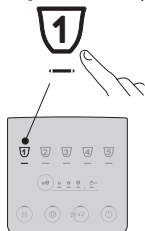

Wcisnąć przycisk intensywności, dopóki nie włączy się dioda LED odpowiadająca żądanemu ustawieniu



NISKA



ŚREDNIA









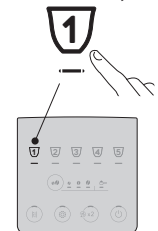

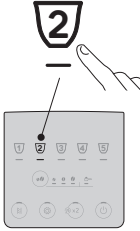



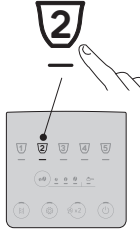
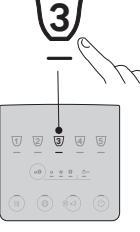



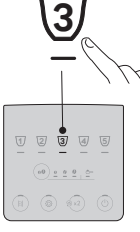
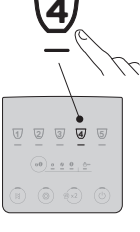

WYSOKA



Potwierdzić wybór

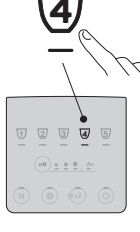

<p>Oszczędność energetyczna</p> 	<p>Wcisnąć przycisk intensywności, dopóki nie włączy się dioda LED odpowiadająca żądanemu ustawieniu</p> 	<p>ON</p>  <p>OFF</p> 	<p>Potwierdzić wybór</p> 
<p>Twardość wody</p> 	<p>Wcisnąć przycisk intensywności, dopóki nie włączy się dioda LED odpowiadająca poziomowi do ustawienia</p> 	<p>POZIOM 1</p>  <p>POZIOM 2</p>  <p>POZIOM 3</p>  <p>POZIOM 4</p> 	<p>Potwierdzić wybór</p> 
<p>Automatyczne wyłączenie</p> 	<p>Wcisnąć przycisk intensywności, dopóki nie włączy się dioda LED odpowiadająca czasowi do ustawienia</p> 	<p>15 MINUT</p>  <p>30 MINUT</p>  <p>1 GODZ.</p>  <p>3 GODZ.</p> 	<p>Potwierdzić wybór</p> 
<p>3. Wyjść z menu:</p>			
		<p>Wcisnąć przycisk . Urządzenie powróci do stanu gotowości do użytku.</p> <p>Zwróć uwagę: Ekspres automatycznie wyjdzie z menu ustawień po 30 sekundach nieużytkowania.</p>	



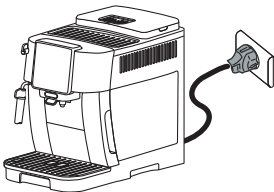
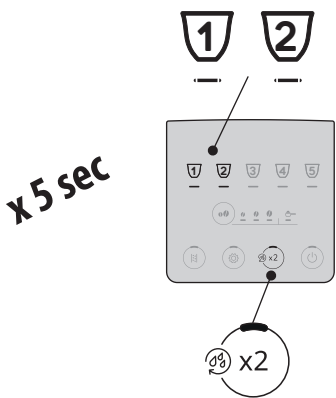
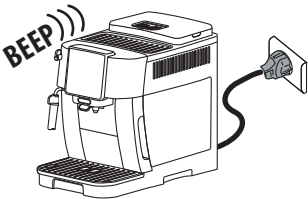



12.1 Resetowanie do ustawień fabrycznych

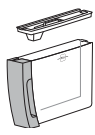
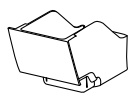

<p>Sprawdzić, czy urządzenie znajduje się w trybie stand-by (wyłączone, ale podłączone do sieci elektrycznej).</p>	
<p>Przytrzymać wciśnięte przez 5 sekund przyciski odpowiadające napojom 1, 2 i x2: ustawienia oraz ilości napojów powrócą do wartości ustawionych fabrycznie.</p>	
<p>Ekspres wyemituje dłuższy sygnał beep i wszystkie kontrolki będą migać, potwierdzając reset</p>	

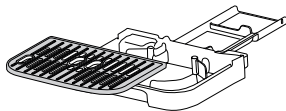
13. CZYSZCZENIE URZĄDZENIA

Uwaga!

- Do czyszczenia urządzenia nie używać rozpuszczalników, ściernych środków czyszczących lub alkoholu. Do czyszczenia automatycznych ekspresów firmy De'Longhi nie jest konieczne stosowanie środków chemicznych.
- Do usuwania kamienia osadowego lub osadów z kawy nie należy używać metalowych przedmiotów, mogłyby one zarysować metalowe lub plastikowe powierzchnie.

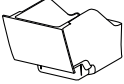
					
 50°C	×	×	×	✓	✓
	✓	✓	✓	✓	✓

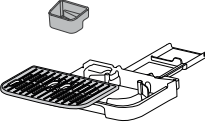
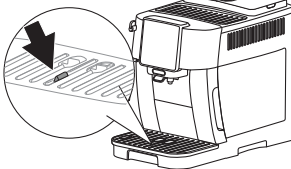
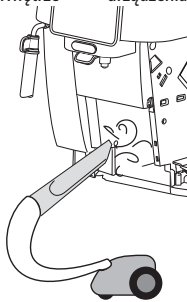
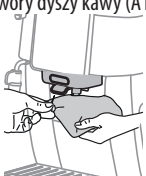
Komponent	Częstotliwość	Procedura
<p>Pojemnika na fusy (A10)</p> 	<p>Gdy włączy się kontrolka  (B12) konieczne jest opróżnienie pojemnika na fusy: urządzenie nie może zaparzyć kawy.</p> <p>Dopóki pojemnik na fusy nie zostanie wyczyszczony, urządzenie nie może przygotować kawy. Po upływie 72 godzin od pierwszego przygotowania, urządzenie sygnalizuje konieczność opróżnienia pojemnika nawet, jeżeli nie jest pełny (aby urządzenie mogło odliczyć 72 godziny, nie wolno go odłączyć od zasilania).</p>	<ul style="list-style-type: none"> Wyjąć tackę na skropliny (A11), opróżnić ją i wyczyścić. Opróżnić i dokładnie wyczyścić pojemnik na fusy po kawie usuwając wszystkie nagromadzone na dnie zanieczyszczenia. Sprawdzić (czerwony) zbiornik na skropliny (A14) i, jeżeli jest pełen, opróżnić.
<p>Komponenty tacki na skropliny</p> 	<p>Tacka na skropliny posiada czerwony pływakowy wskaźnik (A14) poziomu znajdującej się w niej wody. Zanim wskaźnik wydobędzie się z podstawki na filiżanki (A13), należy koniecznie opróżnić i wyczyścić tackę</p> 	<ul style="list-style-type: none"> Wyjąć tackę na skropliny i pojemnik na fusy; Zdjąć podstawkę na filiżanki i kratkę tacki, następnie opróżnić tackę na skropliny i pojemnik na fusy i umyć wszystkie komponenty; Sprawdzić czerwony zbiornik na skropliny i, jeżeli jest pełen, opróżnić; Ponownie włożyć tackę na skropliny z kratką oraz pojemnik na fusy. <p>Gdy wyjmuje się tackę na skropliny należy obowiązkowo opróżnić pojemnik na fusy nawet, jeśli nie jest pełny.</p>
<p>Wnętrze urządzenia</p> 	<p>Okresowo sprawdzać (raz w miesiącu), czy wnętrze urządzenia (dostępne po wyjęciu tacki na skropliny) nie jest zabrudzone.</p>	<p>Wyłączyć ekspres i odłączyć go od sieci elektrycznej. Nigdy nie zanurzać urządzenia w wodzie.</p> <ul style="list-style-type: none"> Usunąć resztki kawy za pomocą pędzelka lub gąbki; Użyć odkurzacza do usunięcia wszelkich resztek
<p>Otwory dyszy kawy (A15)</p> 	<p>Okresowo czyścić (raz w miesiącu) otwory dyszy kawy</p>	<ul style="list-style-type: none"> Za pomocą gąbki lub szmatki okresowo czyścić otwory dyszy kawy; Sprawdzić, czy nie są zapchane. W razie potrzeby, usunąć osady z kawy przy pomocy wykałaczki.

14. CZYSZCZENIE AUTOMATU ZAPARZAJĄCEGO

Uwaga!

Nie należy wyjmować automatu zaparzającego (A6), gdy urządzenie jest włączone.

1. Wcisnąć przycisk  (B1), aby wyłączyć urządzenie;
2. Wyjąć zbiornik na wodę (A9);
3. tworzyć drzwiczki automatu zaparzającego, znajdujące się na prawym boku (rys. 23);

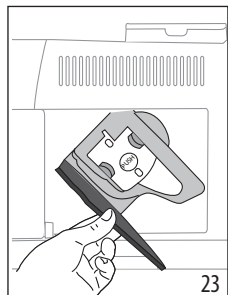

23

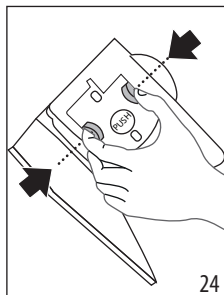

24

4. Wcisnąć do środka dwa kolorowe przyciski zwalniaszące i (rys. 24) równocześnie wyjąć automat zaparzający na zewnątrz;
5. Zanurzyć automat zaparzający w wodzie na ok. 5 minut, a następnie opłukać pod kranem;

Uwaga!

PRZEPLUKAĆ WYŁĄCZNIE WODĄ

NIE UŻYWAĆ ŚRODKÓW CZYSZCZĄCYCH I NIE WKŁADAĆ DO ZMYWARKI

6. Czyścić automat zaparzający bez użycia środków czyszczących, ponieważ mogą go uszkodzić.
7. Za pomocą pędzelka wyczyścić ewentualne pozostałości z kawy w miejscu zaczepienia automatu zaparzającego, widoczne przez drzwiczki;
8. Po wyczyszczeniu, ponownie założyć automat zaparzający wkładając go do wspornika; następnie wcisnąć napis PUSH, dopóki nie usłyszysz kliknięcia przymocowania;

Zwróć uwagę:

Jeżeli zamocowanie automatu zaparzającego sprawia trudności, należy (przed jego założeniem) doprowadzić go do właściwej pozycji naciskając na dwie dźwignie (rys. 25).

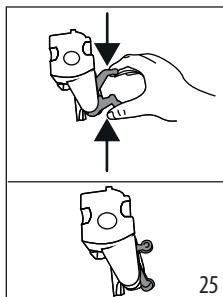

25

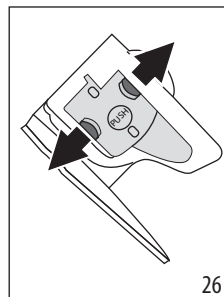

26

9. Po założeniu automatu zaparzającego należy się upewnić, że obydwie kolorowe przyciski zaskoczyły na zewnątrz (rys. 26);
10. Zamknąć drzwiczki automatu zaparzającego;
11. Napełnić zbiornik wodą.

15. ODKAMNIENIE

- Przed użyciem, przeczytać instrukcję i etykietę odkamieniacza, znajdujące się na jego opakowaniu.
- Zaleca się stosowanie wyłącznie odkamieniacza firmy De'Longhi. Użycie nieodpowiednich odkamieniaczy, jak również nieregularnie wykonywane odkamienianie może doprowadzić do usterek, których gwarancja producenta nie obejmuje.
- Odkamieniacz może uszkodzić delikatne powierzchnie. W razie przypadkowego rozlania, należy go natychmiast wytrzeć.

Aby przeprowadzić odkamienianie

Odkamieniacz	Odkamieniacz De'Longhi
Pojemnik	Zalecana pojemność: 2 l
Czas	~30min

Uwaga:

Jeżeli jest zainstalowany filtr zmiękcżający, należy go wyjąć przed waniem roztworu odkamieniącego. Następnie, ponownie włożyć filtr na początku fazy 3.

Przeprowadzić odkamienianie urządzenia, gdy na panelu sterowania włączy się kontrolka  (B13).

Zwróć uwagę:

- Po rozpoczęciu cyklu odkamieniania, nie można go przerwąć i musi być zakończony z pełnym cyklem płukania. W tym celu upewnić się o posiadaniu odkamieniacza. Postępować następująco:

Faza 1: Działanie odkamieniające	
---	--

- Przez przynajmniej 5 sekund przytrzymać przycisk (B4), dopóki nie zacznie szybko migać odpowiednia dioda LED. Dioda LED odpowiadająca lekkiej intensywności włącza się, wskazując 1 fazę odkamieniania;
- Opróżnij taczkę na skropliny (A11) i pojemnika na fusy (A10) i ponownie je założyć na miejsce; całkowicie opróżnić zbiornik na wodę (A9) i wyjąć filtr zmiękczający (jeżeli obecny);
- Wlać odkamieniacz do zbiornika na wodę, do poziomu **A** (opakowanie 100 ml), zaznaczonego z boku zbiornika (z przodu) (rys. 27); następnie dolać wody (jeden litr) do poziomu **B** (rys. 28); ponownie włożyć zbiornik na wodę;

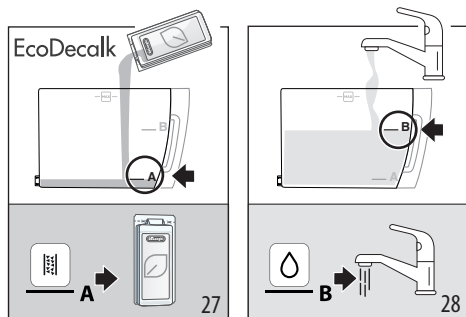

- Pod dyszą kawy (A15) i pod dyszą do spieniania mleka (A17) ustawić pojemnik o minimalnej pojemności 2 litrów (rys. 29).

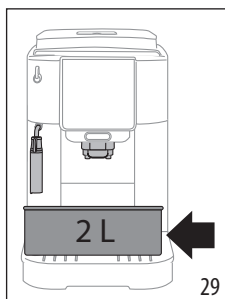

- Wcisnąć przycisk , aby uruchomić program odkamieniania.
- Po kilku sekundach zacznie szybko migać dioda LED , wskazując konieczność ustawienia pokrętki pary/gorącej wody (A19) w pozycji **I** (rys. 13).
- Przez około dziesięć minut urządzenie automatycznie na zmianę aktywuje pauzę i wytwarzanie z dyszy pary/gorącej wody oraz z dyszy kawy.

Po zakończeniu pierwszej fazy cyklu odkamieniania, włączy się kontrolka braku wody (B10).

Faza 2: Pierwsze płukanie	
----------------------------------	--

- Opróżnić pojemnik zastosowany do zebrania roztworu odkamieniającego i wyjąć zbiornik na wodę, wypłukać pod bieżącą wodą, napełnić zimną wodą do poziomu MAX (rys. 30) i ponownie włożyć do ekspresu; ustawić pojemnik pod dyszami;

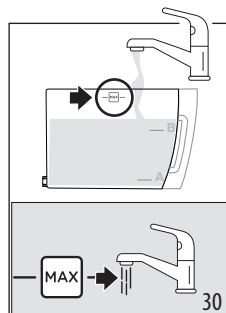

- Wcisnąć przycisk (który szybko miga), aby uaktywnić płukanie: dioda LED odpowiadająca średniej intensywności miga wskazując, że trwa 2 faza odkamieniania;
- Urządzenie automatycznie przechodzi do płukania: dioda LED odpowiadająca steam szybko miga, wskazując konieczność ustawienia pokrętki pary/gorącej wody (A19) w pozycji **0** (rys. 1);
- Po kilku sekundach, gdy dioda LED steam szybko miga, ustawić pokrętkę pary/gorącej wody w pozycji **I** (rys. 14); następuje płukanie z dysz kawy i pary/gorącej wody;

Po zakończeniu drugiej fazy cyklu odkamieniania, włączy się kontrolka braku wody (B10).

Faza 3: Drugie płukanie	
--------------------------------	--

- Opróżnić pojemnik zastosowany do zebrania wody z pierwszego płukania i wyjąć zbiornik na wodę, napełnić go zimną wodą do poziomu MAX (rys. 30) i włożyć filtr zmiękczający, jeżeli jest używany; ponownie włożyć zbiornik do ekspresu i ustawić pojemnik pod dyszami;
- Wcisnąć przycisk (który szybko miga), aby uaktywnić płukanie: dioda LED odpowiadająca mocnej intensywności miga wskazując, że trwa 3 faza odkamieniania: następuje płukanie z dyszy pary/gorącej wody;

Faza 4: Zakończenie odkamieniania	
--	--

14. Gdy włączy dioda LED odpowiadająca funkcji kawy mielonej, oznacza prawidłowe zakończenie odkamieniania: dioda LED odpowiadająca steam miga, wskazując konieczność ustawienia pokrętki pary w pozycji 0.
15. Włączą się kontrolki pojemnika na fusy (B12) i braku wody (B10). Opróżnić pojemnik na fusy i tackę na skropliny, na których zebrała się część wody z płukania; napełnić zbiornik wodą.
16. Włożyć komponenty do ekspresu.
Urządzenie jest gotowe do użytku.

Zwróć uwagę:

- Jest normalne, że po wykonaniu cyklu odkamieniania, w pojemniku na fusy znajduje się woda.
- W przypadku, gdy zbiornika na wodę nie został napełniony do poziomu MAX, urządzenie wymaga trzeciego płukania: zagwarantuje to całkowite usunięcie roztworu odkamieniającego z jego wewnętrznych obwodów.

16. ZNACZENIE KONTROLEK

Kontrolka/Dioda LED	Znaczenie
Migają diody LED napojów	Ekspres nagrzewa się: należy poczekać
Diody LED napojów i ich ustawień są włączone	Ekspres jest gotowy do użytku: wybrać napój do przygotowania i odpowiednio opcje
	Wymienić filtr (patrz rozdział „10. Filtr zmiękczający”).
	W zbiorniku (A9) jest za mało wody: napełnić zbiornik.
→	

Kontrolka/Dioda LED	Znaczenie
	Zbiornik na wodę (A9) nie jest włożony do urządzenia lub jest włożony nieprawidłowo: prawidłowo włożyć zbiornik.
	Alarm ogólny: wnętrze urządzenia jest bardzo brudne. Dokładnie wyczyścić urządzenie. Jeżeli po czyszczeniu, ekspres wciąż wyświetla taki komunikat, skontaktować się z Serwisem Obsługi Klienta i/lub Autoryzowanym Serwisem Technicznym.
	Po wyczyszczeniu nie założono automatu zaparzającego (A6): włożyć automat zaparzający, jak wskazano w rozdziale „14. Czyszczenie automatu zaparzającego”
	Brak ziaren: napełnić pojemnik na ziarna (A3), następnie wcisnąć dowolny przycisk, aby wyresetować alarm.
→	

Kontrolka/Dioda LED	Znaczenie
	Ziarna są zbyt drobno zmielone i dlatego kawa wypływa zbyt wolno i nie do końca. Wyregulować młynkę do kawy (A2) (patrz rozdział „7.8 Regulacja młynka do kawy”).
	Użyto zbyt dużo kawy. Wybrać łagodniejszy smak lub zmniejszyć ilość kawy mielonej.
	Wybrano parzenie przy użyciu kawy mielonej, ale nie wsypano jej do odpowiedniego lejka (A4).
	Kawa wypływa zbyt powoli lub sączy się kroplami. Kawa jest zbyt drobno zmielona. Używać kawy przeznaczonej do ekspresów do kawy espresso.
	→

Kontrolka/Dioda LED	Znaczenie
	Obwód hydrauliczny jest pusty. Wcisnąć przycisk odpowiadający napojowi „Steam”.
	Należy opróżnić pojemnik na fusu (A10).
	Pojemnik na fusu (A10) nie został włożony lub jest włożony nieprawidłowo: włożyć tackę na skropliny wraz z pojemnikiem na fusu, dociskając do końca.
	Należy przeprowadzić odkamienianie (patrz rozdział „15. Odkamienianie”).
	→

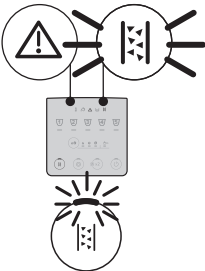
Kontrolka/Dioda LED	Znaczenie
	<p>Odkamienianie zostało przerwane. Zakończyć cykl, wznowiając od fazy wskazanej przez diody LED odpowiadające wyborowi intensywności.</p>

17. ROZWIĄZYWANIE PROBLEMÓW

Poniżej podano kilka możliwych nieprawidłowości.

Jeżeli problemu nie można rozwiązać w poniżej opisany sposób, należy się skontaktować z Serwisem Technicznym.

PROBLEM	MOŻLIWA PRZYCZYNA	ROZWIĄZANIE
Urządzenie nie włącza się.	Nie włożono wtyczki do gniazdka.	Włożyć wtyczkę do gniazdka.
Kawa nie jest gorąca.	Filizanki nie zostały podgrzane.	Podgrzać filizanki pukając je gorącą wodą (NB: można użyć funkcji gorącej wody).
	Wewnętrzne obwody urządzenia ochłodziły się, ponieważ od ostatniego zaparzenia kawy upłynęły 2-3 minuty.	Przed przygotowaniem kawy nagrzać wewnętrzne obwody za pomocą funkcji płukania, przytrzymując wciśnięty przez kilka sekund przycisk  (B2).
	Ustawiona temperatura kawy jest zbyt niska.	Ustawić wyższą temperaturę kawy w menu ustawień (patrz „12. Menu ustawień”).
	Należy przeprowadzić odkamienianie ekspresu	Przeprowadzić odkamienianie. Następnie sprawdzić stopień twardości wody („4. Pomiar twardości wody”) oraz, czy urządzenie jest ustawione według rzeczywistego poziomu („12. Menu ustawień”).
Kawa nie jest zbyt mocna i jest na niej mało pianki.	Kawa jest zbyt grubo zmielona.	Wyregulować stopień zmielenia („7.8 Regulacja młynka do kawy”). Efekt będzie widoczny tylko po przygotowaniu przynajmniej 2 kaw.
	Nieodpowiedni rodzaj kawy.	Używać kawy przeznaczonej do ekspresów do kawy espresso.
	Kawa nie jest świeża.	Opakowanie z kawą jest otwarte od dawna i kawa straciła swój smak.
→		

PROBLEM	MOŻLIWA PRZYCZYNA	ROZWIĄZANIE
Kawa wypływa zbyt powoli lub sączy się kroplami.	Kawa jest zbyt drobno zmielona.	Wyregulować stopień zmielenia („7.8 Regulacja młynka do kawy”). Efekt będzie widoczny tylko po przygotowaniu przynajmniej 2 kaw.
Urządzenie nie parzy kawy	Ekspres wykrył zanieczyszczenia wewnętrzne	Poczekać, aż powróci do stanu gotowości do użytku i wybrać żądany napój. Jeżeli problem trwa, zwrócić się do Autoryzowanego Centrum Serwisowego.
Kawa nie wypływa z jednego lub z obydwu otworów dyszy.	Rurki dyszy kawy są zatkane.	Wyczyścić rurki szmatką. Jeżeli konieczne, użyć wykałaczki w celu usunięcia ewentualnego osadu.
Wytwarzana kawa zawiera zbyt dużo wody.	Lejek do mielonej kawy jest zatkany.	Otworzyć drzwiczki i wyczyścić lejek za pomocą pędzelka.
Nie można wyjąć automatu zaparzającego.	Nie nastąpiło wyłączenie.	Wyłączyć wciskając przycisk  .
Po zakończeniu odkamieniania, urządzenie wymaga dodatkowego płukania	Podczas dwóch cykli płukania, zbiornik na wodę nie został napełniony do poziomu MAX	Wznówić odkamienianie od „Faza 3: Drugie płukanie”.
Na mleku są duże pęcherzyki powietrza	Mleko nie jest wystarczająco zimne lub nie jest półtłuste, lub odtłuszczone.	Zaleca się stosowanie mleka odtłuszczonego lub półtłustego prosto z lodówki (około 5°C). Jeżeli uzyskany rezultat jest ciągle niezadowolający, należy spróbować zmienić rodzaj mleka.
	Dysza do spieniania mleka jest brudna.	Wyjąć komponenty i dokładnie je wyczyścić.
	Stosuje się napoje roślinne.	Wynik znacznie się różni, w zależności od właściwości odżywczych napojów.
Podstawa na filiżanki nad ekspresem jest gorąca	Przygotowano wiele napojów w krótkim czasie	
Urządzenie nie jest używane i emituje hałas lub wydziela niewielkie ilości pary	Urządzenie jest gotowe do użycia lub zostało niedawno wyłączone i kilka kropli kondensatu wpadło do wnętrza gorącego jeszcze odparowywacza.	Takie zjawisko jest częścią normalnego funkcjonowania urządzenia; aby je ograniczyć, powinno się opróżnić tackę na skropliny.

18. DANE TECHNICZNE

Napięcie:	220-240 V~ 50-60 Hz max. 10 A
Moc: 1450W	
Cisnienie:	1,5 MPa (15 bar)
Pojemność zbiornika na wodę:	1,8 l
Wymiary dłgłxh:	240x440x350 mm
Długość kabla:	1250 mm
Waga (w zależności od modelu):	8,8 kg
Max pojemność pojemnika na ziarna:	250 g

Firma De'Longhi zastrzega sobie prawo do nanoszenia zmian, w każdej chwili, do właściwości technicznych i wyglądu, z zachowaniem niezmiennych funkcji i jakości produktów.

INNHOLDSFORTEGNELSE





1. INNLEDNING	22
1.1 Bokstaver i parentes	22
1.2 Problemer og reparasjoner	22
2. BESKRIVELSE	22
2.1 Beskrivelse av apparatet - A	22
2.2 Beskrivelse av kontrollpanel - B	23
2.3 Beskrivelse av tilleggsutstyr - C*	23
3. FØRSTE GANGS OPPSTART AV APPARATET	23
4. MÅLING AV VANNHARDHET	24
5. SLÅ PÅ APPARATET	24
6. SLÅ AV APPARATET	24
7. TILBEREDE KAFFEDRIKKER	25
7.1 Tilberedelse av kaffe ved bruk av kaffebønner	25
7.2 Tilberedelse av 2 kaffekopper	25
7.3 Tilberedelse av kaffe med forhåndsmalt kaffe	25
7.4 Generelle anvisninger for kaffedrikker	26
7.5 Endring av kaffeintensitet	26
7.6 Skylling	26
7.7 Råd for en varmere kaffe	26
7.8 Justering av kaffekvernen	26
7.9 Stille inn mengde i koppen	26
8. TILBEREDELSE AV CAPPUCCINO	27
8.1 Hvilken melk som bør brukes	27
8.2 Tilberede Cappuccino	27
8.3 Rengjøring av damp-/varmtvannsutløpstuten etter bruk	27
9. UTTAK AV VARMTVANN	27
10. AVHERDINGSFILTER	28
10.1 Skifte ut filter	28
10.2 Fjerning av filter	28
11. ANBEFALINGER FOR Å SPARE ENERGI	29
12. PROGRAMMERINGSMENY	29
12.1 Tilbakestille til standardverdier	32
14. RENGJØRING AV BRYGGEENHETEN	34
15. AVKALKING	34
16. BESKRIVELSE AV VARSELLAMPER	36
17. PROBLEMLØSNING	38
18. TEKNISKE EGENSKAPER	39

Før apparatet tas i bruk må man alltid lese heftet med sikkerhetsadvarsler.

1. INNLEDNING

Sett av noen minutter til å lese denne bruksanvisningen. Man unngår på denne måten farlige situasjoner og at det oppstår skader på maskinen.

Lysdiødene og lampene i panelet gjør det mulig å samhandle korrekt med maskinen:

	Slukket	--
	Tent	Funksjon tilgjengelig
	Blinker	Funksjon pågår
	Blinker hurtig	Apparatet har behov for en handling fra bruker

Dette symbolet brukes også i quick guide som er vedlagt produktet.

1.1 Bokstaver i parentes

Bokstaver i parentes samsvarer med beskrivelsen av apparatet (s. 2-3).

1.2 Problemer og reparasjoner

Dersom problemer oppstår må man prøve å løse disse ved å følge anvisningene som gjengis i kapittel "16. Beskrivelse av varsellamper" og "17. Problemløsning".

Dersom det skulle vise seg at dette ikke fungerer, eller for eventuelt andre forklaringer, anbefales det å kontakte kundeservice på nummeret som er gjengitt i det vedlagte skrevet "Kundeservice".

Dersom landet du bor i ikke finnes i dette skrevet henvises det til nummeret som oppgis i garantierklæringen. For eventuelle reparasjoner henvises det til De'Longhi Teknisk Assistanse. Adressene er oppgitt i garantierklæringen som er vedlagt maskinen..

2. BESKRIVELSE

2.1 Beskrivelse av apparatet - A

- A1. Lokk på bønnebeholder
- A2. Reguleringsbryter for kaffekvern
- A3. Kaffebønnebeholder
- A4. Trakt for forhåndsmalt kaffe.
- A5. Luke på bryggeenhet

- A6. Uttrekkbar bryggeenhet
- A7. Strømledning
- A8. Lokk vannbeholder
- A9. Vannbeholder
- A10. Beholder for kaffegrut
- A11. Dryppeskål
- A12. Vannivåmåler i dryppeskål
- A13. Kopperist
- A14. Kondensopsamler
- A15. Kaffeuttak (kan reguleres i høyden)
- A16. Damp-/varmtvannsuttak
- A17. Melkeskummer (avtakbar)
- A18. Damp-/varmtvannsdysse (avtakbar)
- A19. Damp-/varmtvannsbryter
- A20. Koppebrett

2.2 Beskrivelse av kontrollpanel - B

- B1. På/standby-tast med integrert lampe
- B2. X2-tast med integrert lampe (trykk i 5 sekunder for å aktivere skylling av kaffekretsen)
- B3. Menyinnstillingstast med integrert lampe
- B4. Avkalkingstast med integrert lampe
- B5. Tast for valg av Intensitet eller Forhåndsmalt
- B6. Valglampe Intensitet
- B7. Valglampe Forhåndsmalt
- B8. Type og nummer for hver enkelt drikk avhenger av modell
- B9. Lampe tent: filteret må skiftes ut
Lampe blinker: installasjon av filter pågår
- B10. Lampe tent: vann i tank (A9) ikke tilstrekkelig
Lampe blinker: tanken er ikke satt inn
- B11. Lampe generell alarm
- B12. Lampe tent: grutbeholderen (A10) må tømmes
Lampe blinker: grutbeholderen er ikke satt inn
- B13. Lampe tent: maskinen må avkalkes
Lampe blinker: avkalking pågår

2.3 Beskrivelse av tilleggsutstyr - C*

(forskjellig for type og nummer avhengig av modell)

- C1. Reagensstrimmel "Total Hardness Test"
- C2. Måleskje for forhåndsmalt kaffe
- C3. Avkalking

3. FØRSTE GANGS OPPSTART AV APPARATET



NB:

- Første gang apparatet brukes må alt tilleggsutstyr som kommer i kontakt med vann eller melk skylles i varmt vann.
- Eventuelle kafferester i kvernen skyldes funksjonstestene som utføres med maskinen før den legges ut på markedet, og er et bevis på den omhyggelighet og omsorg vi viser for produktet.

det, og er et bevis på den omhyggelighet og omsorg vi viser for produktet.

- Vannkretsen er tom når maskinen tas i bruk, og kan derfor være støyete. Denne ulyden vil forsvinne etterhvert som kretsen fylles opp.
- Kontroller at dampbryteren (A19) står i pos. 0 helt til første oppstart er fullført (fig. 1).

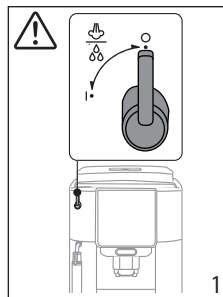

1. Koble apparatet til strømnettet (fig. 2).

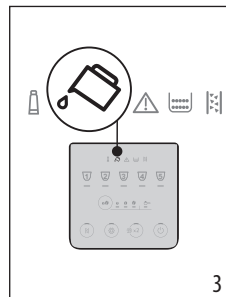
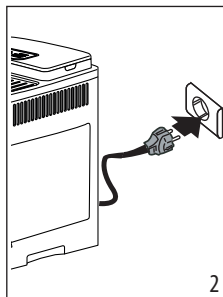

2. I kontrollpanelet (B) tennes lampen (B10) (fig. 3): ta ut vanntanken (A9) (fig. 4), fyll med friskt vann til MAX-nivå (fig. 5) og sett inn vanntanken igjen.

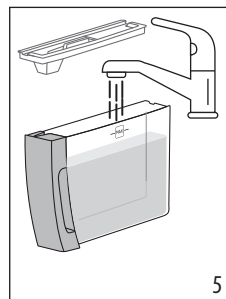
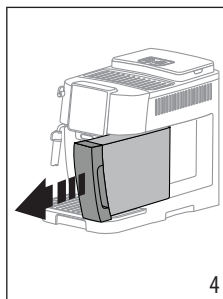

3. Lampen blinker hurtig i kontrollpanelet (B3) (B3).
4. Sett en beholder under kaffeuttaket (A15) (fig. 6).
5. Trykk på tasten (B3) (B3) (fig. 7): Apparatet vil fylle vann i de innvendige kretsene og skille ut varmt vann fra kaffeuttaket.

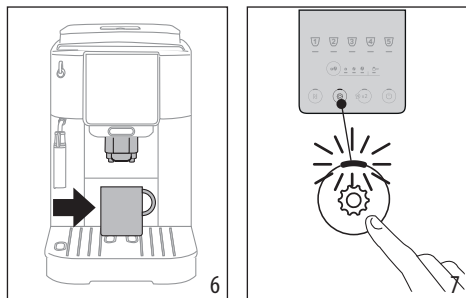

Maskinen er klar til bruk.

NB!

- Første gang maskinen brukes må man tilberede 4-5 drikker før man begynner å oppnå tilfredsstillende resultater.
- For å skille dampkretsen anbefales det å skille ut vann i noen sekunder ved å vri damp-/varmtvannsbryteren (A19) til posisjon I.

4. MÅLING AV VANNHARDHET

Still umiddelbart inn vannhardhet slik at avkalkingsfrekvensen reduseres. Avkalkingslampen (B13) tennes når det oppstår et reelt behov basert på den faktiske vannhardheten i den enkelte region. Gjør som følger:

1. Hvis den aktuelle modellen er utstyrt med reagensstrimmel, (C1) kan denne tas ut av pakken.
2. Dypp strimmelen helt ned i et glass vann i cirka et sekund (fig. 8).

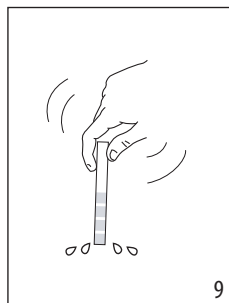
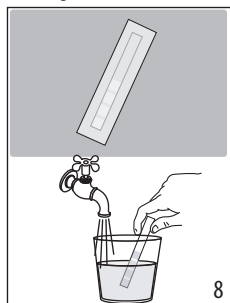

3. Ta ut strimmelen fra vannet og rist litt på den (fig. 9). Etter omtrent et minutt vil 1, 2, 3, eller 4 røde firkanter bli synlige, avhengig av vannets hardhet. Hver firkant tilsvarer 1 nivå.

Total Hardness Test	Hardhetsnivå
	1 Lav
	2 Middels

	3 Middels/Høy
	4 Høy

Se instruksjonene i kapittel "12. Programmeringsmeny" for å stille inn maskinen.

5. SLÅ PÅ APPARATET

NB:

Kontroller at damp-/varmtvannsbryteren (A19) står i pos. 0 (fig. 1).

Fare for forbrenning!

I forbindelse med skyllingen vil tutene på kaffeuttaket (A15) skille ut litt varmt vann. Man må være forsiktig så man ikke kommer i kontakt med vannspruten. For å unngå å tømme dryppeskålen for (A11) ofte, anbefales det å samle skyllevann i en beholder.

- Trykk på tasten (B1) for å slå på apparatet: Tastelampen tennes og drikkelampene i kontrollpanelet (B) blinker for å vise at maskinen er under oppvarming.

Under oppvarming utfører maskinen noen skylleoperasjoner for å varme opp kjelen. Apparatet lar det renne varmt vann gjennom de innvendige rørene slik at disse varmes opp. Apparatet er klart når drikke- og intensitetslampene lyser uavbrutt.

6. SLÅ AV APPARATET

Hver gang man slår av apparatet vil en automatisk skylling gjennomføres dersom det har blitt tilberedt kaffe.

Fare for forbrenning!

I forbindelse med skyllingen vil tutene på kaffeuttaket (A15) skille ut litt varmt vann. Man må være forsiktig så man ikke kommer i kontakt med vannspruten. For å unngå å tømme dryppeskålen for (A11) ofte, anbefales det å samle skyllevann i en beholder.

- For å slå av apparatet trykker man på tasten (B1).
- Lampene i drikketastene på kontrollpanelet blinker: Apparatet foretar en skylling og slår seg deretter av (stand-by).

NB:

Dersom apparatet ikke brukes over en lengre periode kan det kobles fra strømnettet.

- Slå først av apparatet med tasten .
- Ta ut strømkabelen fra stikkontakten.

7. TILBEREDE KAFFEDRIKKER

7.1 Tilberedelse av kaffe ved bruk av

kaffebønner



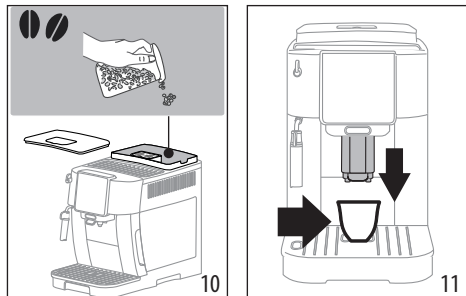

OBS!

Ikke bruk grønne kaffebønner eller kaffebønner med sukker eller glasur, da disse kan klebe seg fast til kaffekvernen og gjøre den ubrukelig.

1. Hell kaffebønnene i den anviste beholderen (A3) (fig. 10).





2. Sett en kopp under tutene på kaffeuttaket (A15) (fig. 11).
3. Senk uttaket slik at det kommer så nære koppen som mulig. Dette vil gi en finere krem (fig. 11).
4. Velg ønsket kaffedrikk:

Drikk (*)	Standardmengde (ml)	Programmerbar mengde (ml)
 Espresso	≈ 40	fra ≈ 20 til ≈ 80
 Coffee	≈ 180	fra ≈ 100 til ≈ 240
 Long	≈ 160	fra ≈ 115 til ≈ 250
 Americano	Espresso: ≈ 40 Vann: ≈ 110	Espresso: fra ≈ 20 til ≈ 80 Vann: fra ≈ 50 til ≈ 300
 Doppio +	≈ 120	fra ≈ 80 til ≈ 180

(*) Type og nummer for hver enkelt drikk avhenger av modell.

5. Tilberedelsen starter og i kontrollpanelet (B) blinker lampen til drikken som er under tilberedelse.

7.2 Tilberedelse av 2 kaffekopper

1. Sett en kopp under tutene på kaffeuttaket (A15).
2. Senk uttaket slik at det kommer så nære koppen som mulig. Dette vil gi en finere krem.
3. Trykk på tasten  (B2): Den tilhørende lampen tennes.
4. Trykk på tasten  (B8).
Espresso
5. Tilberedelsen starter og i kontrollpanelet (B) blinker lampen til Espresso-tasten.

7.3 Tilberedelse av kaffe med forhåndsmalt kaffe

OBS!

- Det må ikke fylles på forhåndsmalt kaffe når maskinen er avslått, dette for å unngå at pulveret spres rundt i maskinen og skitner den til. Dersom dette skjer kan maskinen skades.
- - Bruk aldri mer enn 1 strøken måleskje (C2), ellers kan maskinen bli skitten innvendig, eller trakten (A4) kan tilstoppes.



NB:

Hvis man bruker forhåndsmalt kaffe, kan man kun tilberede en kopp kaffe av gangen.

1. Trykk flere ganger på tasten  (B5) inntil lampen  (B7) tennes.
2. Se til at trakten ikke er tilstoppet, og tilsett deretter en strøken måleskje forhåndsmalt kaffe (fig. 12).

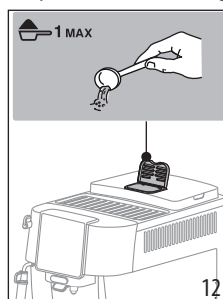

3. Sett en kopp under tutene på kaffeuttaket (A15) (fig. 11).
4. Velg ønsket kaffedrikk (B8).
5. Tilberedelsen starter og i kontrollpanelet (B) blinker lampen til drikken som er under tilberedelse.

OBS!

- Når det tilberedes  Long kaffe, vil en lampe  (B7) blinke når det skal tilsettes en strøken måleskje med forhåndsmalt kaffe. Trykk deretter på Long en gang til.

- Det er ikke mulig å tilberede kaffedrikken ☕, Doppio+ med forhåndsmalt kaffe.

7.4 Generelle anvisninger for kaffedrikker





- Når maskinen er i bruk vil forskjellige varsellamper lyse opp på kontrollpanelet (B). Disse er forklart i kapittel "16. Beskrivelse av varsellamper".
- For å oppnå en varmere kaffe henvises det til paragraf "7.7 Råd for en varmere kaffe".
- Hvis kaffen kommer ut i dråper, med lite krem/fylde, eller hvis den er for kald, henvises det til anvisningene i kapittel "17. Problemløsning".
- For å egendefinere smaken på drikkene i henhold til ens egen smak henvises det til avsnittene "7.5 Endring av kaffeintensitet" og "7.9 Stille inn mengde i koppen".

NB:

I energisparemodus vil maskinen sette av noen sekunder til oppvarming før den begynner å skille ut den første kaffedrikken.

7.5 Endring av kaffeintensitet

1. Trykk på tasten  (B5) inntil led-lampen til den tilhørende intensiteten tennes (B6):

	
	Mild
	Middels
	Sterk

2. Gå videre til valg av ønsket kaffedrikk.

NB!

- Ved neste tilberedelse vil maskinen foreslå den sist valgte intensiteten.
- Hvis strømforsyningen brytes vil maskinen gå tilbake til standard middelnivå.

7.6 Skylling

Med denne funksjonen kan man skille ut varmt vann fra kaffeuttaket (hvis i bruk), slik at de innvendige rørene i maskinen varmes opp.

1. Sett en beholder med kapasitet på minst 100 ml (A15) under kaffeuttaket (fig. 6).
2. Hold inne tasten  (B2) i cirka 5 sekunder. Tilberedelsen starter og avbrytes automatisk (hvis man ønsker å avbryte tidligere trykker man igjen på samme tast).

NB:

- Hvis maskinen ikke blir brukt i løpet av 3-4 dager, bør man utføre 2-3 skyllinger før den igjen er klar til bruk.
- Det er helt normalt at det kommer litt vann i grubeholderen (A10) etter at denne funksjonen er blitt utført.

7.7 Råd for en varmere kaffe



For å oppnå en varmere kaffe anbefales det:

- Foreta en skylling (se avsnitt "7.6 Skylling ").
- Varm opp koppene med varmt vann fra varmtvannsfunksjonen.
- Øke kaffetemperaturen (se kapittel "12. Programmeringsmeny").

7.8 Justering av kaffekvernen

Kaffekvernen trenger ikke reguleres. Den er allerede blitt forhåndsinnstilt på fabrikkens slik at man oppnår en korrekt tilberedelse av kaffedrikken.

For å foreta en korreksjon når kaffekvernen er i bruk, må man regulere betjeningsbryteren (A2) som følger:

Kaffen renner for langsomt ut, eller kommer i dråper. Effekten av denne endringen vil først merkes etter at man har tilberedt minst 2 kaffedrikker.	Vri ett hakk mot nummer 7 
For å tilberede en fyldigere kaffe og forbedre kremens utseende Effekten av denne endringen vil først merkes etter at man har tilberedt minst 2 kaffedrikker.	Vri ett hakk mot nummer 1 

NB:

Reguleringsbryteren må kun brukes når kaffekvernen er i funksjon i første fase av kaffetilberedelsen.

7.9 Stille inn mengde i koppen

1. Hold tasten til drikk som skal programmeres inne i noen sekunder. Når lampen til den valgte drikk blinker hurtig betyr det at maskinen befinner seg i programmeringsmodus. Tilberedelsen starter.
2. Når ønsket mengde i koppen er nådd, trykker man på tasten for ønsket drikk igjen. Tilberedelsen avbrytes og mengden er lagret.

NB:

For å avbryte den pågående programmeringen trykker man på tasten for en annen drikk.

8. TILBEREDELSE AV CAPPUCCINO

8.1 Hvilken melk som bør brukes



Kvaliteten på skummet vil variere avhengig av:

- Temperaturen til melken eller den vegetabilske drikken (for optimale resultater må det brukes melk eller vegetabilsk drikk som holder kjøleskapstemperatur: 5°C).
- Type melk eller vegetabilsk drikk.
- Anvendt merke.
- Ingredienser og næringsverdi.

8.2 Tilberede Cappuccino

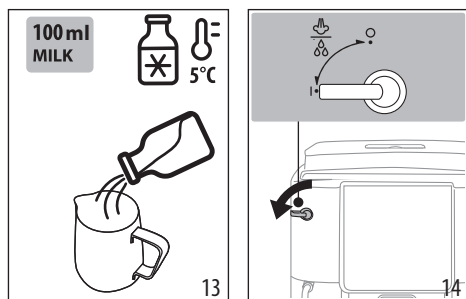
1. Fyll en beholder med cirka 100 ml melk for hver Cappuccino som ønskes tilberedt (fig. 13). Når man velger beholder må man huske at volumet vil øke med 2/3 ganger.



2. Dypp melkeskumneren (A17) ned i melkebeholderen.
3. Trykk på tasten  Steam (B8).
4. Vent til lampen i tasten  Steam blinker hurtig og vri deretter damp-/varmtvannsbryteren (A19) til posisjon I (fig. 14).
5. Etter noen sekunder vil det komme damp ut av melkeskumneren som vil gi melken et kremet resultat og øke volumet. For å oppnå et mer kremet resultat kan beholderen vises langsomt rundt med bevegelser nedenfra og opp.
6. Når ønsket skumresultat er oppnådd kan man avbryte damputtaket ved å vri bryteren til posisjon 0.
7. Tilberede kaffen i en stor kopp.
8. Tilsett melkekrem til kaffen. Din cappuccino er nå klar. Tilsett ønsket mengde sukker, og bruk hvis ønskelig en liten mengde kakaopulver.

8.3 Rengjøring av damp-/varmtvannsløpstuten etter bruk

Rengjør damp-/varmtvannsuttaget (A16) hver gang det brukes, for å unngå at det fester seg melkerester eller at det tetter seg.

Fare for Brannskader!

Under rengjøring vil det komme ut litt varmt vann fra damp-/varmtvannsuttaget. Man må være forsiktig så man ikke kommer i kontakt med vannspruten.

1. La det renne ut vann ved å vri damp-/varmtvannsbryteren (A19) til posisjon I. Avbryt tilberedelsen ved å vri bryteren tilbake til posisjon 0.
2. Vent noen minutter slik at uttaket avkjøles. Vri melkeskumneren (A17) mot klokkeretningen og dra den nedover for å løsne den (fig. 15).

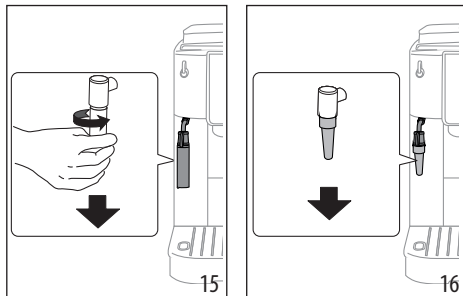

3. Dra dysen (A18) nedover (fig. 16).
4. Se til at sporene angitt med pilen i fig. 17 ikke er tette. Rengjør om nødvendig med en tannpirker.

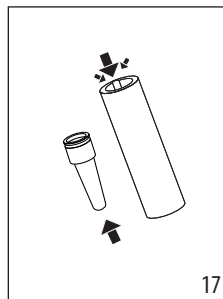

5. Sett på dysen og sett melkeskumneren fast på dysen ved å presse den oppover og vri med klokkeretningen inntil den fester seg.

9. UTTAK AV VARMTVANN

Fare for Brannskader!

Ikke etterlat maskinen uten oppsyn når den skiller ut varmt vann. Damp/varmtvannsrøret (A16) blir varmt når det er i bruk.

1. Sett en beholder under damp-/varmtvannsuttaget (så nærmest som mulig for å unngå sprut).
2. Vri damp-/varmtvannsbryteren (A19) til posisjon I (fig. 14).
3. For å avbryte tilberedelsen manuelt vrir man bryteren for varmtvann/damp til posisjon 0.

NB:

I energisparemodus vil maskinen trenge noen sekunder før den starter tilberedelsen.

10. AVHERDINGSFILTER

For å holde maskinens ytelse på et konstant nivå over tid, anbefales det å bruke vannavherdingsfilteret fra De'Longhi.

Ytterligere informasjon på siden www.delonghi.com.

 WaterFilter EAN: 800439937252

For en korrekt bruk av filteret følges instruksjonene som gjengis under.

1. Ta filteret ut av pakken og vri datoviseren til de neste 2 månedene vises (fig. 18).

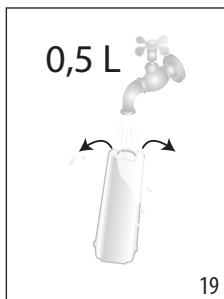
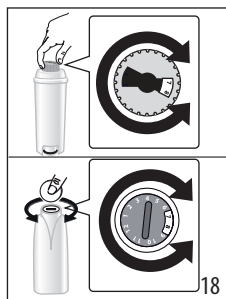

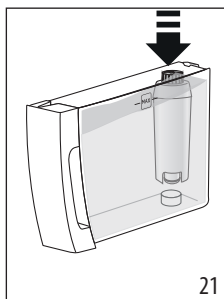
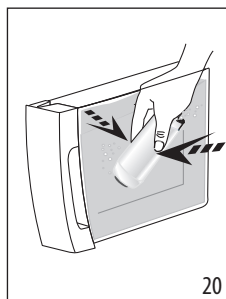

2. For å aktivere filteret må man la det renne vann fra kranen ned i den midtre filteråpningen og ut av sideåpningene i over ett minutt (fig 19).
3. Trekk ut vanntanken fra maskinen og fyll den med vann. Dypp filteret helt ned i vanntanken i cirka 10 sekunder, still det på skrå under vann og trykk det lett sammen slik at luftboblene siver ut (fig. 20).

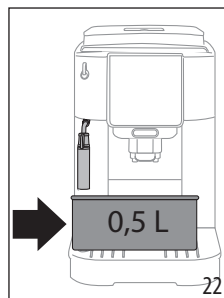

4. Sett filteret inn i filterholderen og trykk det helt inn (fig. 21).
5. Lukk tanken ved å sette på lokket og sett tanken tilbake på plass i maskinen.
6. Sett en beholder med kapasitet på minst 0,5 liter under damp-/varmtvannsuttaget (fig. 22).



7. Se instruksjonene i kapittel "12. Programmeringsmeny" for å installere filteret.
8. Lampen i tasten  Steam blinker hurtig og vri deretter damp-/varmtvannsbryteren (A19) til posisjon **I** (fig. 12).
9. Apparatet skiller ut varmtvann og stopper deretter automatisk.
10. Lampen i tasten  Steam begynner å blinke hurtig. Vri deretter damp-/varmtvannsbryteren til posisjon **0**.
11. Nå er filteret aktivert og man kan igjen bruke maskinen.

NB:

Hvis lampen i tasten  (B4) blinker hurtig, trykker man på denne tasten. På denne måten begynner maskinen å fylle den innvendige kretsen og eliminerer luftboblene som er blitt skapt. Fortsett deretter med den ovenfor nevnte installasjonen.

10.1 Skifte ut filter

Skift ut filteret når lampen  (B9) tennes.

1. Ta ut vanntanken og det tilstoppede filteret.
2. Følg operasjonen som er gjengitt i den forrige paragrafen for å aktivere filteret.
3. Se instruksjoner i kapittel "12. Programmeringsmeny" for å stille inn maskinen og gjenta punktene fra 8 til 11 i forrige avsnitt.

NB:

Når det har gått to måneder (se tidsviser) eller hvis apparatet står ubrukt i 3 uker, må man bytte filter selv om maskinen ikke viser denne meldingen i displayet.

10.2 Fjerning av filter

Hvis man ønsker å bruke maskinen uten filter, må man fjerne det og deretter omprogrammere maskinen.

1. Ta ut vanntanken og det tilstoppede filteret.
2. Se instruksjonene i kapittel "12. Programmeringsmeny" for å stille inn maskinen.

NB:

Når det har gått to måneder (se tidsviser) eller hvis apparatet står ubrukt i 3 uker, må man fjerne filteret selv om maskinen ikke viser denne meldingen i displayet.

11. ANBEFALINGER FOR Å SPARE ENERGI

- Still inn autostopp til 15 minutter (se "12. Programmeringsmeny").
- Aktiver Energisparing (se "12. Programmeringsmeny");
- Ved behov vil maskinen varsle brukeren om at den må avkalles.

12. PROGRAMMERINGSMENY

Når man befinner seg i menyen, kan man bruke tastene som fortsatt er aktive til å velge de forskjellige funksjonene.

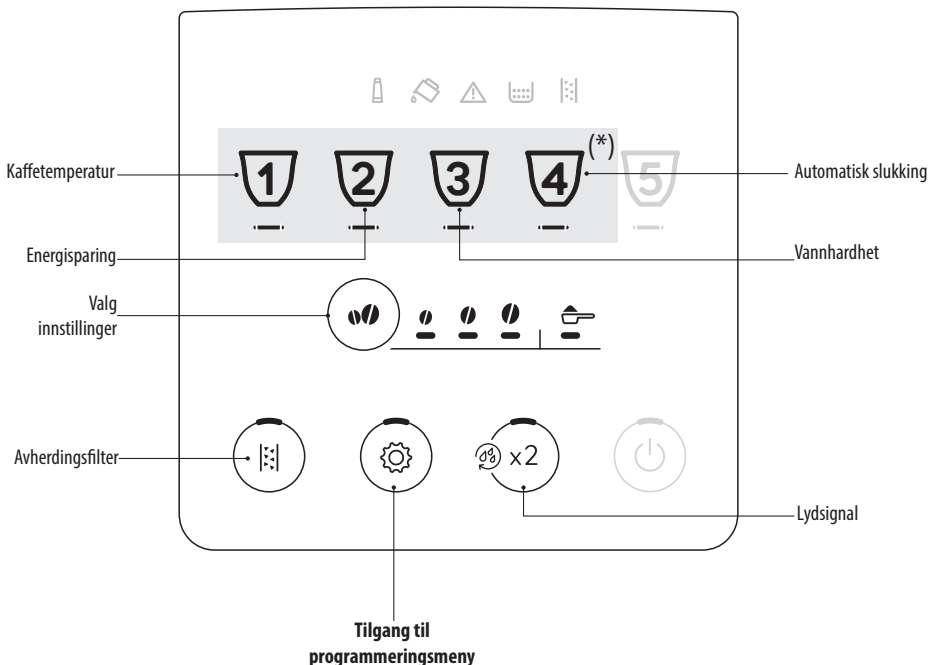

(*) Forskjellige drikker avhengig av modell



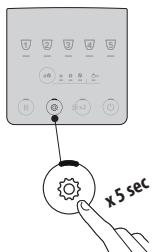







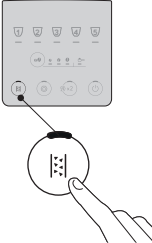
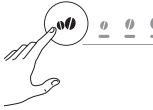

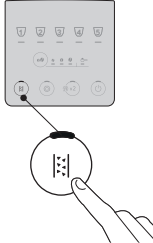
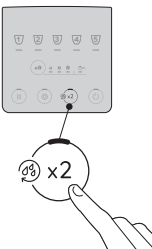
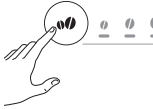
1. Åpne menyen:

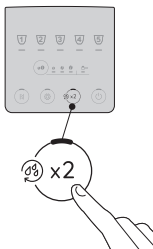
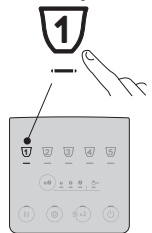



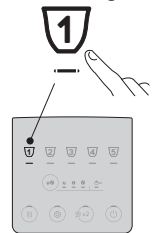
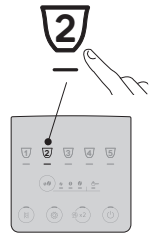



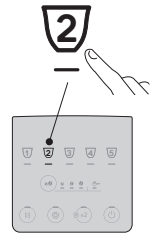



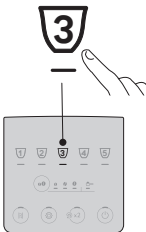
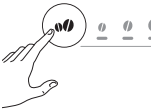

Hold inne tasten  i noen sekunder.
Tastene for de aktuelle innstillingene vil begynne å lyse.
Trykk nå på tasten for den innstillingen som ønskes regulert.

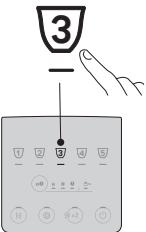
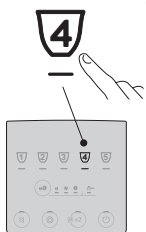

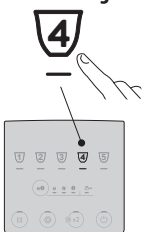
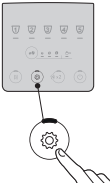

2. Reguler maskinnstillingen.

<p>Avherdingsfilter</p> 	<p>Trykk på tasten Intensitet inntil lampene til den ønskede innstillingen tennes</p> 	<p>FILTER SATT INN</p>  <p>FILTER FJERNET</p> 	<p>Bekreft valget</p> 
<p>Lydsignal</p> 	<p>Trykk på tasten Intensitet inntil lampene til den ønskede innstillingen tennes</p> 	<p>ON</p>  <p>OFF</p> 	<p>Bekreft valget</p> 
<p>Kaffetemperatur</p> 	<p>Trykk på tasten Intensitet inntil lampene til den ønskede innstillingen tennes</p> 	<p>LAV</p>  <p>MEDIUM</p>  <p>HØY</p> 	<p>Bekreft valget</p> 
<p>Energisparing</p> 	<p>Trykk på tasten Intensitet inntil lampene til den ønskede innstillingen tennes</p> 	<p>ON</p>  <p>OFF</p> 	<p>Bekreft valget</p> 



<p>Vannhardhet</p> 	<p>Trykk på tasten Intensitet inntil lampen til nivået som skal stilles inn tennes</p> 	<p>NIVÅ 1</p>  <p>NIVÅ 2</p>  <p>NIVÅ 3</p>  <p>NIVÅ 4</p> 	<p>Bekreft valget</p> 
<p>Automatisk slukking</p> 	<p>Trykk på tasten Intensitet inntil lampen til tiden som skal stilles inn tennes</p> 	<p>15 MINUTTER</p>  <p>30 MINUTTER</p>  <p>1 TIME</p>  <p>3 TIMER</p> 	<p>Bekreft valget</p> 
<p>3. Forlate menyen:</p>			
		<p>Trykk på tasten : Maskinen går tilbake til klar til bruk.</p> <p>NB: Maskinen forlater innstillingsmenyen automatisk etter 30 sekunder uten bruk.</p>	

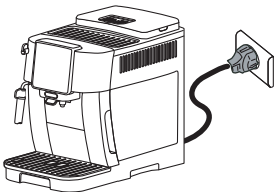

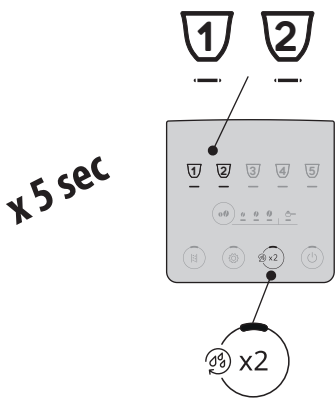
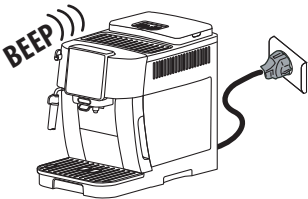



12.1 Tilbakestill til standardverdier



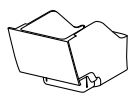

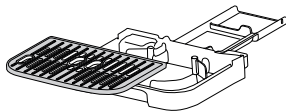
<p>Kontroller at maskinen befinner seg i stand-by (avslått, men tilkoblet strømmettet).</p>	
<p>Hold inn tastene som tilsvarer drikkene 1, 2 og  x2 i 5 sekunder. Alle innstillinger og drikkemengder går tilbake til standardverdier.</p>	
<p>Maskinen gir fra seg en lang pipelyd og alle lampene blinker for å bekrefte tilbakestillingen</p>	

13. RENGJØRING AV APPARATET

OBS!

- Ved rengjøring av maskinen må man ikke bruke løsemidler, skuremidler eller sprit. Med de automatiske maskinene fra De'Longhi trenger man ikke bruke kjemiske tilsetninger i forbindelse med rengjøring av maskinen.
- Ikke bruk metallgjenstander til å skrape løs avleiringer eller kafferester, dette kan lage riper i overflaten på maskindeler av metall eller plast.

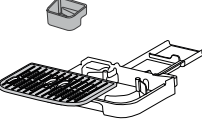
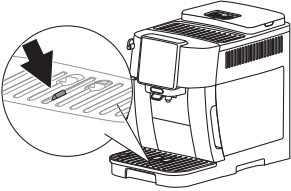
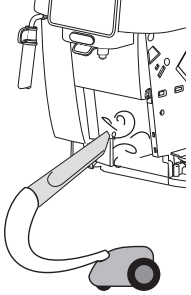
					
 50°C	×	×	×	✓	✓
	✓	✓	✓	✓	✓

Komponent	Hyppighet	Prosedyre
Kaffegrutbeholder (A10) 	Når man slår på lampen  (B12) er det nødvendig å tømme grutbeholderen. Maskinen kan ikke lage kaffe. Inntil man rengjør grutbeholderen kan ikke maskinen lage kaffe. Apparatet vil varsle om at beholderen må tømmes 72 timer etter første tilberedelse. Dette vil skje uansett om beholderen er tom eller ikke (for at tellingen av de 72 timene skal være korrekt må maskinen aldri frakobles strømforsyningen).	<ul style="list-style-type: none"> • Ta ut dryppeskålen (A11) tøm og rengjør den. • Tøm og rengjør grutbeholderen nøye og sørg for å fjerne alle rester som kan ha lagt seg på bunnen. • Kontroller kondensopsamleren (A14) (med rød farge) og tøm hvis nødvendig.
Komponenter i dryppeskålen 	Dryppeskålen er utstyrt med en rød flottør (A14) som viser nivået i maskinens vannbeholder. Før denne flottøren begynner å stikke ut fra kopperisten (A13) må man tømme skålen og rengjøre den. 	<ul style="list-style-type: none"> • Trekk ut dryppeskålen og kaffegrutbeholderen. • Fjern koppebrettet, kopperisten, tøm dryppeskålen og grutbeholderen og vask alle komponenter. • Kontroller kondensopsamleren med rød farge og tøm hvis nødvendig. • Sett på plass dryppeskålen (husk risten) og grutbeholderen. Når man tar ut dryppeskålen må man tømme grutbeholderen samtidig, selv om denne ikke er full.
Innsiden av maskinen 	Kontroller regelmessig (cirka en gang i måneden) at innsiden av maskinen (synlig når dryppeskålen trekkes ut) ikke er skitten.	Slå av maskinen og koble den fra strømmettet. Man må aldri legge maskinen i vann. <ul style="list-style-type: none"> • Fjern kafferester ved hjelp av en kost og en svamp. • Bruk en støvsuger til å fjerne øvrige rester
Tutene på kaffeuttaket (A15) 	Rengjør dysene i kaffeuttak regelmessig (en gang i måneden).	<ul style="list-style-type: none"> • Rengjør dysene i kaffeuttaket med en svamp eller en klut. • Kontroller at sporene i uttaket ikke er blitt tilstoppet. Om nødvendig, fjern kafferester med en tannpirker.

14. RENGJØRING AV BRYGGEENHETEN

OBS!

Bryggeenheten (A6) må ikke trekkes ut når maskinen er slått på.

1. Trykk på tasten  (B1) for å slå av maskinen.
2. Trekk ut vannbeholderen (A9).
3. Åpne luken på bryggeenheten på høyre side (fig. 23).

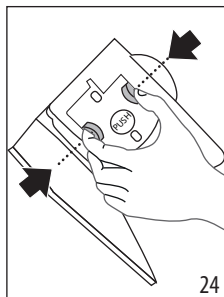
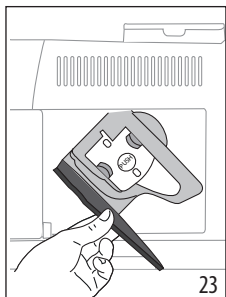

4. Trykk de to fargede utlørtastene innover og trekk samtidig bryggeenheten utover (fig. 24).
5. Legg bryggeenheten i vann i cirka 5 minutter og skyll den deretter med vann.

OBS!

SKYLL KUN MED VANN

IKKE BRUK VASKEMIDDEL – IKKE BRUK OPPVASKMASKIN

6. Rengjør bryggeenheten uten å anvende skadelige rengjøringsmidler.
7. Bruk børsten for å fjerne eventuelle kafferester fra holderen på bryggeenheten. Denne er synlig fra luken.
8. Etter rengjøring settes bryggeenheten på plass ved å sette den inn festet. Trykk deretter på teksten PUSH til det høres en klikkelyd.

NB:

Hvis bryggeenheten er vanskelig å sette inn må den posisjoneres med de to spakene før den settes på plass (fig. 25).

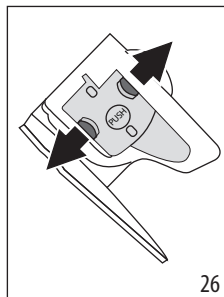
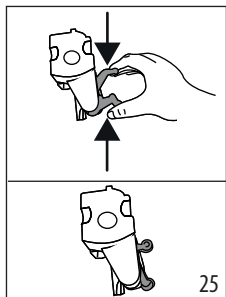

9. Når den er satt på plass, må man forsikre seg om at de to røde tastene har klikket på plass mot utsiden av apparatet (fig. 26).

10. Lukk igjen lokket på bryggeenheten.

11. Sett vannbeholderen på plass.

15. AVKALKING

- Før bruk må man lese instruksjonene og merkingen som er gjengitt på pakken med avkalkningsmiddel.
- Det anbefales å bruke avkalkningsmiddel utelukkende produsert av De'Longhi. Hvis det anvendes upassende avkalkningsmidler, eller hvis avkalkningen utføres feil, kan dette føre til skader som ikke dekkes av produsentens garanti.
- Avkalkningsmiddelet kan skade ømfintlige overflater. Hvis produktet velter ved et uhell må man tørke opp umiddelbart.

For å utføre avkalkning

Avkalkningsmiddel	De'Longhi avkalkningsmiddel
Beholder	Anbefalt kapasitet: 2 l
Tid	~30min

OBS!

Hvis det er satt inn vannavherdingsfilter må dette fjernes før det settes inn avkalkningsløsning. Sett deretter filteret tilbake på plass i starten av fase 3.

Foreta avkalkning av maskinen når lampen  (B13) tennes i displayet.

NB:

- Når avkalkingssyklusen har startet opp er det ikke lenger mulig å avbryte den før både første og andre skylling er blitt utført. Man må være i besittelse av avkalkningsmiddel for denne operasjonen.

Gjør som følger:

Fase 1: Avkalkingssyklus



1. Hold tasten  (B4) inne i minst 5 sekunder inntil den tilhørende lampen blinker hurtig. Lampen som viser mild intensitet vil tennes for å vise fase 1 av avkalkingen.
2. Tøm dryppeskålen (A11) og grutbeholderen (A10) og sett de tilbake. Tøm vanntanken (A9) fullstendig og fjern avherdingsfilteret (på utvalgte modeller).
3. Hell avkalkningsmiddel i vanntanken til nivå **A** (tilsvarende en pakke med 100ml middel) som er markert på siden av tanken (foran) (fig. 27). Tilsett deretter vann (1 liter) opp til nivå **B** (fig. 28) og sett vanntanken tilbake på plass.

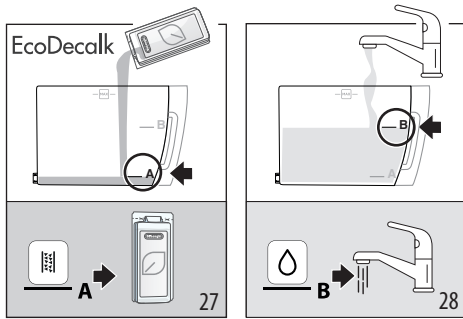

4. Sett en beholder med kapasitet på minst 2 liter under kaffeuttaket (A15) og melkeskummeren (A17) (fig. 29).

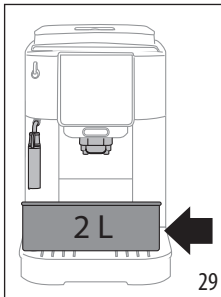

5. Trykk på tasten for å starte avkalkingsprogrammet.
 6. Etter noen sekunder vil lampen tilhørende begynne å blinke hurtig. Vri damp-/varmtvannsbryteren (A19) til posisjon I (fig. 13).
 7. I cirka 10 minutter vil maskinen veksle automatisk mellom pausefase og uttak fra damp-/varmtvannsutttaket og kaffeuttaket.

Når den første fasen av syklusen er ferdig vil lampen for manglende vann (B10) tennes.

Fase 2: Første skylling



8. Tøm beholderen som ble brukt til å samle avkalkingsmiddelet og trekk ut vanntanken, tøm den og skyll i rennende vann. Fyll den til MAX-nivå med friskt vann (fig. 30) og sett den tilbake i maskinen. Sett deretter beholderen på plass under uttaket.

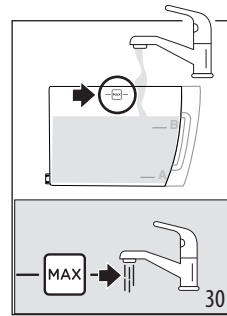

9. Trykk på tasten (som blinker hurtig) for å starte skyllingen. Den tilhørende lampen for medium intensitet blinker for å vise at fase 2 av avkalkingen pågår.
 10. Maskinen går automatisk over til skyllefasen: Den tilhørende lampen steam blinker hurtig for å vise at damp-/varmtvannsbryteren må vris (A19) til posisjon 0 (fig. 1).
 11. Etter cirka 10 sekunder, når den tilhørende lampen steam begynner å blinke hurtig, må man vri damp-/varmtvannsbryteren til posisjon I (fig. 14). Skyllingen fortsetter fra damp-/varmtvannsutttaket og kaffeuttaket. Når den andre fasen av syklusen er ferdig vil lampen for manglende vann (B10) tennes.

Fase 3: Andre skylling



12. Tøm beholderen som ble brukt til å samle opp vannet fra den første skyllingen, trekk ut vanntanken, fyll den til MAX-nivå med friskt vann (fig. 30) og, hvis i bruk, sett tilbake avherdingsfilteret. Sett deretter tanken tilbake på plass i maskinen og sett beholderen under uttakene.
 13. Trykk på tasten (som blinker hurtig) for å starte skyllingen. Den tilhørende lampen Sterk intensitet blinker for å vise at fase 3 av avkalkingen pågår. Skyllingen fortsetter fra damp-/varmtvannsutttaket.

Fase 4: Fullføring av avkalkingen.





14. Når lampen til kvernefunksjonen tennes betyr det at avkalkingen er blitt fullført på korrekt måte: Lampen tilhørende steam blinker for å vise at dampbryteren befinner seg i posisjon 0.
 15. Lampene til grutbeholderen (B12) og manglende vann (B10) tennes. Tøm grutbeholderen og dryppeskålen, hvor deler av skyllevannet samles. Fyll deretter opp vanntanken.
 16. Sett tilbake komponentene i maskinen. Maskinen er klar til bruk.

NB:

- Etter at denne avkalkningen er blitt utført vil det komme litt vann i beholderen for kaffegrut. Dette er helt normalt.
- Apparatet har behov for en tredje skylling hvis vanntanken ikke er helt full med vann. Dette gjøres for å garantere at det ikke er avkalkningsmiddel igjen i apparatets innvendige røkrretser.

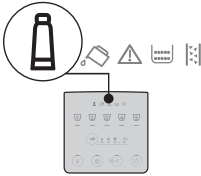
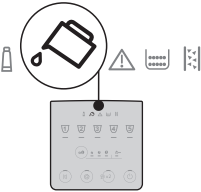
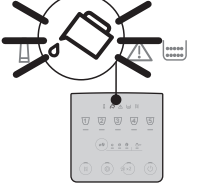
16. BESKRIVELSE AV VARESELLAMPER

Lyssdiode/Lampe	Betydning
	Vent, maskinen er under oppvarming.
	Maskinen er klar til bruk. Gå videre til valg av drikk som skal tilberedes og de relative tilleggsvalgene
	Skift ut filter (se kapittel "10. Avherdingsfilter").
	Vannet i tanken (A9) er ikke tilstrekkelig. Fyll tanken.
	Vanntanken (A9) er ikke satt inn i maskinen, eller den er ikke korrekt satt inn. Sett inn tanken på korrekt måte.
➔	

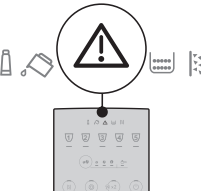
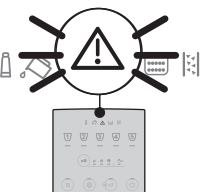
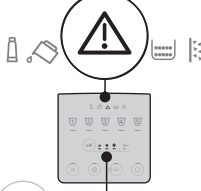
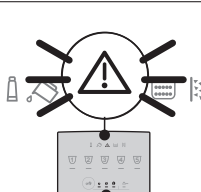
Lyssdiode/Lampe	Betydning
	Generell alarm. Maskinen er svært skitten innvendig. Rengjør maskinen nøye. Dersom maskinen etter rengjøring fremdeles viser denne meldingen, bes man ta kontakt med et autorisert Servicesenter.
	Etter rengjøring er ikke bryggeenheten (A6) blitt satt inn. Sett inn bryggeenheten som forklart i kapittel "14. Rengjøring av bryggeenheten".
	Mangler bønner. Fyll bønnebeholderen (A3) og trykk deretter på en hvilken som helst knapp for å gå ut av alarmstatusen.
	Kaffen er for finmalt og kaffen renner ut for langsomt eller ikke i det hele tatt. Foreta regulering av kaffekvernen (A2) (avsn. "7.8 Justering av kaffekvernen").
➔	

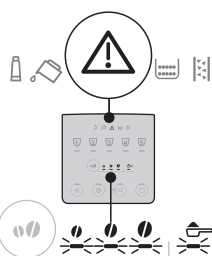
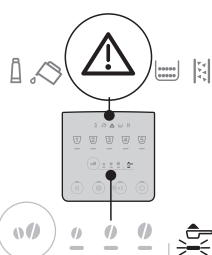
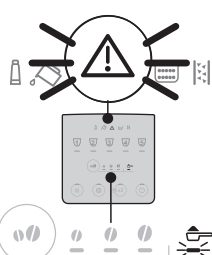
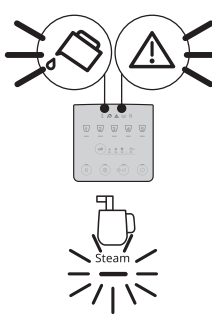

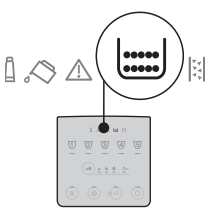
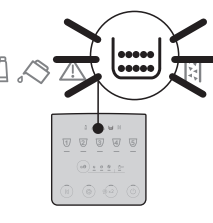
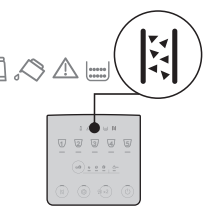
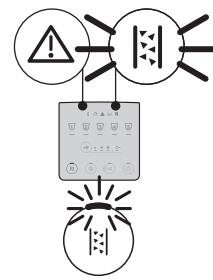
Lysdiode/Lampe	Betydning
	<p>Det har blitt brukt for mye kaffe. Velg en mildere smak eller reduser forhåndsmalt kaffemengde.</p>
	<p>Det er blitt valgt en tilberedelse med forhåndsmalt kaffe uten at det er blitt fylt kaffe i trakten (A4).</p>
	<p>Kaffen renner for langsomt ut, eller den drypper. Kaffen er for finmalt. Bruk en kaffeblending som er egnet for espressomaskiner.</p>
	<p>Den hydrauliske kretsen er tom. Trykk på tasten tilhørende drikken "Steam".</p>
→	

Lysdiode/Lampe	Betydning
	<p>Det er nødvendig å tømme grubeholderen (A10).</p>
	<p>Grubeholderen (A10) er ikke satt inn eller den er ikke korrekt satt inn. Sett inn dryppeskålen komplett med grubeholder og trykk dem helt inn.</p>
	<p>Man må foreta avkalking (se kap. "15. Avkalking").</p>
	<p>Avkalkingen er blitt avbrutt. Fullfør syklusen ved å starte fra fasen som oppgis med lampene for valgt intensitet.</p>

17. PROBLEMLØSNING

Herunder er det gjengitt noen mulige feilfunksjoner.

Dersom problemet ikke løser seg ved å gjøre som beskrevet, ta kontakt med teknisk assistanse.

PROBLEM	MULIG ÅRSAK	LØSNING
Apparatet vil ikke slå seg på.	Støpselet er ikke korrekt satt i.	Sett støpselet på plass i kontakten.
Kaffen er ikke varm.	Koppene er ikke blitt forhåndsvarmet.	Skyll koppene i varmt vann (NB: man kan anvende varmtvannfunksjonen).
	De innvendige rørkretsene i apparatet er nedkjølt fordi det har gått mer enn 2-3 minutter siden forrige kaffe ble tilberedt.	Før det lages kaffe må de innvendige kretsene varmes opp med en skylning ved å holde inne tasten  (B2) i noen sekunder.
	Den innstilte kaffetemperaturen er for lav.	Still inn en høyere kaffetemperatur i innstillingsmenyen (se "12. Programmeringsmeny").
	Maskinen må avkalkes	Utfør avkalking. Kontroller deretter hardhetsgraden ("4. Måling av vannhardhet") og kontroller at apparatet er blitt stilt inn til korrekt hardhetsgrad ("12. Programmeringsmeny").
Kaffen er ikke fylldig og har lite krem.	Kaffen er for grovmalt.	Regulere malegraden ("7.8 Justering av kaffekvernen"). Effekten vil først merkes etter at man har tilberedt minst 2 kaffedrikker.
	Kaffetyper er ikke egnet.	Bruk en kaffeblending som er egnet for espressomaskiner.
	Kaffetyper er ikke fersk.	Pakken har stått åpen lenge og har tapt seg i smak.
Kaffen renner for langsomt ut, eller den drypper.	Kaffen er for finmalt.	Regulere malegraden ("7.8 Justering av kaffekvernen"). Effekten vil først merkes etter at man har tilberedt minst 2 kaffedrikker.
Maskinen tilbereder ikke kaffe.	Maskinen har oppdaget urenheter innvendig.	Vent til maskinen går tilbake i klar til bruk og velg ønsket drikk. Hvis problemet fortsetter bes man kontakte et autorisert servicesenter.
Kaffen kommer ikke ut hverken av den ene eller andre dysen på kaffeuttaket.	Dysene på kaffeuttaket er tette.	Rengjør dysene med en klut. Hvis nødvendig kan det brukes en tannpirker for å fjerne eventuelle skorpedannelser.
Den tilberedte kaffen er svært tynn.	Påfyllingstrakten for forhåndsmalt kaffe er tilstoppet.	Åpne luken og rengjør trakten ved hjelp av en kost.
Bryggeenheten kan ikke trekkes ut.	Maskinen er ikke blitt slått av.	Slå av ved å trykke på tasten  .
		→

PROBLEM	MULIG ÅRSAK	LØSNING
Når avkalkingen er ferdig vil apparatet etterspørre nok en skylling	I løpet av de to skyllesyklusene har ikke vanntanken blitt fylt til MAX-nivå.	Gjenoppta avkalkingen fra "Fase 3: Andre skylling".
Melken har store bobler.	Melken er ikke kald nok eller det er ikke anvendt lettmelk eller skummet melk.	Bruk enten skummet melk eller lettmelk som holder kjøleskaptemperatur (cirka 5°C). Dersom resultatet fremdeles ikke er tilfredsstillende anbefales det å bytte melketype.
	Cappuccino er skitten.	Ta av alle komponenter og rengjør dem nøye.
	Det anvendes en vegetabilsk drikk.	Resultatet varierer avhengig av drikkens ernæringsmessige egenskaper.
Koppebrettet over maskinen er varmt.	Det er blitt produsert flere drikker etter hverandre.	
Maskinen brukes ikke, men støyer og skiller ut damp.	Maskinen er klar til bruk eller er nettopp blitt avslått. Det drypper derfor vann på dampenheten inne i maskinen.	Dette fenomenet er del av maskinens normale funksjon. Tøm dryppeskålen for å begrense fenomenet.

18. TEKNISKE EGENSKAPER

Spenning:	220-240 V~ 50-60 Hz max. 10 A
Effekt:	1450W
Trykk:	1,5 MPa (15 bar)
Kapasitet vannbeholder:	1,8 l
Dimensjoner LxDxH:	240x440x350 mm
Lengde på strømledning:	1250 mm
Vekt (avhenger av modell):	8,8 kg
Max. kapasitet bønnebeholder:	250 g

De'Longhi forbeholder seg retten til å endre produktenes tekniske og estetiske egenskaper på et hvilket som helst tidspunkt, uten at dette har effekt på produktenes funksjonalitet og kvalitet.

INNEHÅLLSFÖRTECKNING





1. INLEDNING	40
1.1 Bokstäver inom parentes.....	40
1.2 Fel och reparationer	40
2. BESKRIVNING	40
2.1 Beskrivning av apparaten - A	40
2.2 Beskrivning av manöverpanelen - B.....	41
2.3 Beskrivning av tillbehören - C*	41
3. FÖRSTA IBRUKTAGANDET AV MASKINEN .	41
4. MÄTNING AV VATTNETS HÅRDHET	42
5. PÅSLAGNING AV MASKINEN	42
6. AVSTÄNGNING AV MASKINEN	42
7. DISPENSERING AV KAFFEDRYCKER	43
7.1 Beredning av kaffe med användning av kaffeböner	43
7.2 Beredning av 2 koppar kaffe	43
7.3 Beredning av kaffe med användning av förmalet kaffe	43
7.4 Allmänna indikationer för beredning av kaffedrycker	44
7.5 Ändring av kaffets intensitet	44
7.6 Sköljning	44
7.7 Råd för varmare kaffe	44
7.8 Justering av kaffekvarnen	44
7.9 Anpassa ängden i koken	45
8. BEREDNING AV CAPPUCCINO	45
8.1 Vilken mjölk används	45
8.2 Beredning av cappuccino	45
8.3 Rengöring av dispensern för ånga/ varmvatten efter användning.....	45
9. DISPENSERING AV VART VATTEN	46
10. AVHÄRDNINGSFILTER	46
10.1 Byte av filtret.....	46
10.2 Avlägsnande av filtret	47
11. RÅD FÖR ENERGIBESPARING	47
12. INSTÄLLNINGSMENY	47
12.1 Återställning till fabriksvärden	50
14. RENGÖRING AV BRYGGGRUPPEN	52
15. AVKALKNING	52
16. VARNINGSLAMPORNAS INNEBÖRD	54
17. FELSÖKNING	56
18. TEKNISKA DATA	57

Innan du använder apparaten, läs alltid broschyren med säkerhetsvarningarna.

1. INLEDNING

Ta dig ett par minuter för att läsa dessa bruksanvisningar. På så sätt kommer du att undvika faror och skador på maskinen.

Lysdioderna och indikationslamporna på di maskins panel hjälper dig att använda maskinen på korrekt sätt:

	Avstängd	--
	Påslagen	Tillgänglig funktion
	Blinkande	Funktion pågår
	Snabbt blinkande	Apparaten kräver ingrepp av användaren

Dessa symboler används även i Quick Guide som medföljer produkten.

1.1 Bokstäver inom parentes

Bokstäverna inom parentes motsvara beskrivningen av apparaten (sid. 2-3).

1.2 Fel och reparationer

Vid problem ska du först och främst försöka att åtgärda felet genom att följa de anvisningar som finns i avsnitten "16. Varningslampornas innebörd" och "17. Felsökning".

Om dessa inte skulle vara tillräckliga eller för ytterligare förklaringar, rekommenderar vi att konsultera kundtjänst genom att ringa numret som anges i bladet "Kundtjänst" i bilaga.

Om ditt land inte skulle vara upptaget i bladet, ring numret som anges i garantin. För eventuella reparationer, vänd dig uteslutande till Teknisk Assistans hos De'Longhi. Adresserna återges på garantisedeln, som medföljer maskinen.

2. BESKRIVNING

2.1 Beskrivning av apparaten - A

- A1. Lock för behållaren för kaffeböner
- A2. Ratt för reglering av kaffekvarnen
- A3. Behållare för kaffeböner
- A4. Tratt för förmalet kaffe
- A5. Bryggglucka
- A6. Utdragbar brygggrupp
- A7. Matningskabel
- A8. Lock vattentank

- A9. Vattentank
- A10. Behållare för kaffesump
- A11. Droppbricka
- A12. Indikator för vattennivån i droppkaret
- A13. Koppställarens galler
- A14. Kondenskar
- A15. Kaffemunstycke justerbart i höjd
- A16. Dispenser Ånga/Varmvatten
- A17. Cappuccinoberedare (avtagbar)
- A18. Munstycke Ånga/Varmt vatten (avtagbart)
- A19. Ratt för ånga/varmt vatten
- A20. Avställningsyta för koppar

2.2 Beskrivning av manöverpanelen - B

- B1. Knapp ON/standby med integrerad led-lampa
- B2. Knapp X2 med integrerad led-lampa (om du trycker in den i 5 sekunder aktiveras sköljningen av kaffekretsen)
- B3. Knapp Inställningsmeny med integrerad led-lampa
- B4. Knapp Avkalkning med integrerad led-lampa
- B5. Knapp Val av Intensitet eller Förmalet
- B6. Led-lampa val av intensitet
- B7. Led-lampa val av Förmalet
- B8. Olika typ och antal drycker beroende på modellen
- B9. Fast indikationslampa: det är nödvändigt att byta ut filtret
Blinkande indikationslampa: installation av filter pågår
- B10. Fast indikationslampa: vattnet i tanken (A9) är inte tillräckligt
Blinkande indikationslampa: tanken är inte införd
- B11. Varningslampa allmänt larm
- B12. Fast indikationslampa: sumpbehållaren (A10) måste tömmas
Blinkande indikationslampa: sumpbehållaren är inte införd
- B13. Fast indikationslampa: det är nödvändigt att avkalka maskinen
Blinkande indikationslampa: avkalkning pågår

2.3 Beskrivning av tillbehören - C*

(olika typ och antal beroende på modellen)

- C1. Reaktionssticka "Total Hardness Test"
- C2. Doseringsmått för förmalet kaffe
- C3. Avkalkningsmedel

3. FÖRSTA IBRUKTAGANDET AV MASKINEN

Observera:

- Vid den första användningen, skölj alla avtagbara tillbehör, som är avsedda att komma i kontakt med vatten eller mjölk, med varmt vatten.
- Eventuella rester av kaffe i kaffekvarnen, beror på funktionstesterna som utförts med maskinen innan den

släppts ut på marknaden och bevisar vår noggranna omsorg om produkten.

- Vid den första användningen är vattenkretsen tom, av denna anledning kan maskinen vara mycket bullrig: bullret avtar allteftersom kretsen fylls.
- Försäkra dig att ångvredet (A19) är i pos. 0 tills den första starten är fullbordad (fig. 1).

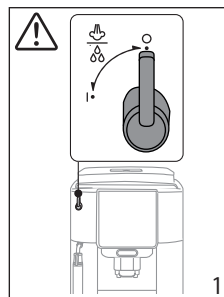

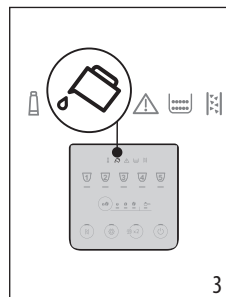
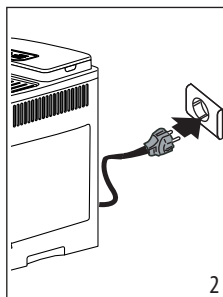

1. Aanslut maskinen till elnätet (fig. 2).

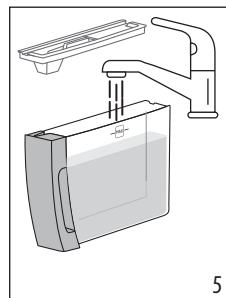
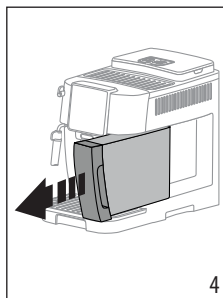

2. På kontrollpanelen (B) tänds indikationslampan  (B10) (fig. 3): dra ut vattentanken (A9) (fig. 4), fyll den till MAX-linjen med färskt vatten (fig. 5), för sedan in själva tanken igen.



3. På kontrollpanelen blinkar snabbt led-lampor  (B3).
4. Placera en behållare under kaffedispensern (A15) (fig. 6).

5. Tryck in knappen  (B3) (fig. 7): apparaten fyller de interna kretsarna med vatten och dispenser varmt vatten från kaffedispensern.

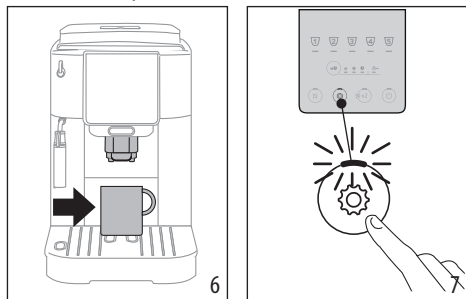

Mmaskinen är klar för användning.

Observera:

- Vid den första användningen är det nödvändigt att utföra 4-5 dispenseringsar innan maskinen börjar ge ett tillfredsställande resultat i koppen.
- För att skölja ångkretsen, rekommenderar vi att dispensera vatten i några sekunder genom att vrida ratten för dispensering av ånga/varmt vatten (A19) till läge I.



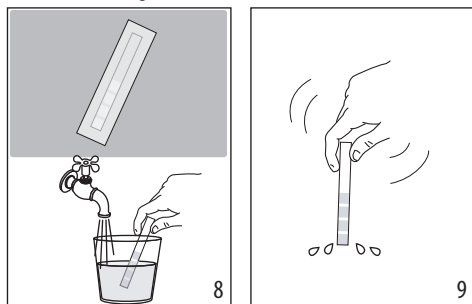

4. MÄTNING AV VATTNETS HÅRDHET

Genom att omedelbart ställa in vattnets hårdhet, tillåts maskinen att minska frekvensen av avkalkningen. Indikationslampan för avkalkning  (B13) tänds sedan när det krävs beroende på vattnets verkliga hårdhet i de olika regionerna. Gör så här:

1. Om den medföljer din modell, ta ut reaktionssticken ur dess förpackning (C1).
2. Sänk fullständigt ner stickan i ett glas vatten, i ungefär en sekund (fig. 8).



3. Dra ut stickan från vattnet och skaka den lätt (fig. 9). Efter ungefär en minut bildas 1, 2, 3 eller 4 röda rutor, beroende på vattnets hårdhet, varje ruta motsvarar 1 grad.

Total Hardness Test	Hårdhetsgrad
	1 Låg
	2 Medium
	3 Medium/Hög
	4 Hög

Se instruktionerna i kapitel "12. Inställningsmeny" för att ställa in maskinen.

5. PÅSLAGNING AV MASKINEN

Observera:

Försäkra dig att ratten för dispensering av ånga/varmt vatten (A19) är stängd i läge **0** (fig. 1).

Fara för brännskador!

Under sköljningen, kommer lite varmt vatten ut ur (A15)kaffedispenserns munstycken. Var försiktig att inte komma i kontakt med vattenstänk. För att undvika frekvent tömning av droppkaret (A11), rekommenderar vi att samla upp sköljvattnet i en behållare.

- För att slå på apparaten, tryck in knappen  (B1): knappens led-lampa tänds och på kontrollpanelen (B) blinkar led-lamporna för dryckerna för att ange att maskinen värms upp.

Under uppvärmningen utför maskinen en sköljning; på detta sättet, utöver att värma upp brygggruppen, låter apparaten varmt vatten rinna genom de inre kanalerna så att även dessa värms upp.

Apparaten är klar när led-lamporna för dryckerna och intensiteten förblir tända med fast ljus.

6. AVSTÄNGNING AV MASKINEN

Vid varje avstängning, utför maskinen en automatisk sköljning, om kaffe har beretts.

Fara för brännskador!

Under sköljningen, kommer lite varmt vatten ut ur (A15)kaffedispenserns munstycken. Var försiktig att inte komma i kontakt med vattenstänk. För att undvika frekvent tömning av droppkaret (A11), rekommenderar vi att samla upp sköljvattnet i en behållare.

- För att stänga av apparaten tryck in knappen  (B1);
- på kontrollpanelen blinkar led-lamporna för dryck knapparna: om förutsett utför apparaten sköljningen och släcks sedan (stand-by).

Observera:

Om maskinen inte används under en längre tid, koppla bort den från elnätet:

- stäng först av maskinen, genom att trycka in knappen  ;
- koppla bort matningskabeln från uttaget.

7. DISPENSERING AV KAFFEDRYCKER

7.1 Beredning av kaffe med användning av kaffebönor



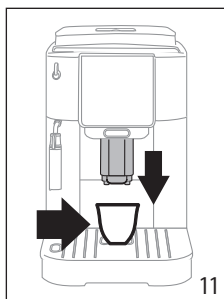
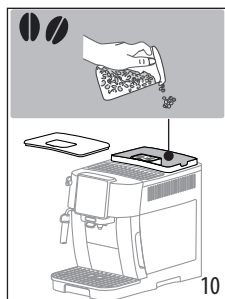

Varning!

Använd inte gröna, karamellerade eller kanderade kaffebönor eftersom dessa kan klibba fast i kaffekvarnen och göra den oanvändbar.

1. Inför kaffebönorna i den därför avsedda behållaren (A3) (fig. 10);





2. Placera en kopp under kaffedispenserns munstycken (A15) (fig. 11);
3. Sänk dispensern så att den kommer så nära kopparna som möjligt: på så sätt erhåller du bättre skum (fig. 11);
4. Välj önskat kaffe:

Dryck (*)	Standard-mängd (ml)	Programmerbar mängd (ml)
 Espresso	≈ 40	från ≈ 20 till ≈ 80
 Coffee	≈ 180	från ≈ 100 till ≈ 240
 Long	≈ 160	från ≈ 115 till ≈ 250
 Americano	Espresso: ≈ 40 Vatten: ≈ 110	Espresso: från ≈ 20 till ≈ 180 Vatten: från ≈ 50 till ≈ 300
 Doppio+	≈ 120	från ≈ 80 till ≈ 180

(*) Olika typ och antal drycker beroende på modellen.

5. Beredningen startar och på kontrollpanelen (B) blinkar led-lampan för drycken som bereds.

7.2 Beredning av 2 koppar kaffe

1. Placera kopparna under kaffedispenserns munstycken (A15);
2. Sänk dispensern så att den kommer så nära kopparna som möjligt: på så sätt erhåller du bättre skum;
3. Tryck in knappen  (B2): motsvarande led-lampa tänds;
4. Tryck in knappen  (B8);
Espresso
5. Beredningen startar och på kontrollpanelen (B) blinkar led-lampan motsvarande knappen Espresso.

7.3 Beredning av kaffe med användning av förmalet kaffe



Varning!

- Inför aldrig förmalet kaffe i maskinen när den är avstängd, för att undvika att det sprider sig inuti maskinen och smutsar ner den. I denna händelse kan maskinen ta skada.
- Inför aldrig mer än 1 struket mått (C2), annars kan maskinens inandöme smutsas ner eller så kan tratten (A4) täppas igen.



Observera:

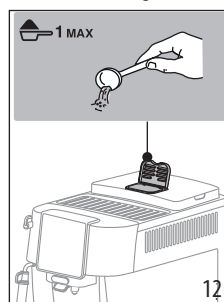

När du använder förmalet kaffe, är det möjligt att bereda endast en kopp kaffe åt gången.

1. Tryck upprepade gånger in knappen  (B5) tills led-lampan  tänds (B7).
2. Försäkra dig att tratten inte är igentäppt, för sedan in ett struket mått förmalet kaffe (fig. 12).



3. Placera en kopp under kaffedispenserns munstycken (A15) (fig. 11).
4. Välj önskad dryck (B8);
5. Beredningen startar och på kontrollpanelen (B) blinkar led-lampan för drycken som bereds.

Varning!

- Medan du bereder kaffe ☑ Long: för efter halva beredningen, när led-lampan  (B7) blinkar, in ytterligare ett struket mått förmalet kaffe och tryck på nytt in knappen Long.
- Det är inte möjligt att bereda kaffe , Doppio+ med användning av förmalet kaffe.

7.4 Allmänna indikationer för beredning av kaffedrycker





- Under användningen, kan indikationslampor tändas på kontrollpanelen (B), vars innebörd återges i kapitel "16. Varningslampornas innebörd".
- För att erhålla varmare kaffe, hänvisas till avsnitt "7.7 Råd för varmare kaffe".
- Om kaffet kommer droppvis eller är tunt med lite skum eller för kallt, läs råden som återges i kapitel "17. Felsökning".
- För att personalisera dryckerna efter den egna smaken, hänvisas till avsnitten "7.5 Ändring av kaffets intensitet" och "7.9 Anpassa ängden i koen".

Observera:

I läge för energibesparing kräver maskinen några minuter av väntan, innan den första koppen kaffe bereds, eftersom den först måste värmas upp.

7.5 Ändring av kaffets intensitet

1. Tryck in knappen  (B5) tills led-lampan för önskad intensitet tänds (B6):

	
	Svag
	Medium
	Stark

2. Fortsätt genom att välja önskad kaffedryck.

Observera:

- Vid påföljande beredning, föreslår maskinen den senaste valda intensiteten.
- I händelse av strömavbrott, går maskinen tillbaka till standard minimumnivå.

7.6 Sköljning

Med den här funktionen kan du släppa ut varmvatten från kaffedispensern, för att rengöra och värma upp maskinens inre krets.

1. Placera under kaffedispensern (A15) en behållare med minimumkapacitet 100ml (fig. 6).
2. Håll knappen  (B2) intryckt i ungefär 5 sekunder: dispenseringen startar och avbryts automatiskt (om du vill avbryta tidigare, tryck in samma knapp igen).

Observera:

- För perioder av stillastående över 3-4 dagar rekommenderas starkt, när maskinen satts på igen, att utföra 2/3 sköljningar innan den används;
- Det är normalt efter att ha utfört denna funktionen, att det finns vatten i behållaren för kaffesump (A10).

7.7 Råd för varmare kaffe



För att erhålla varmare kaffe, rekommenderar vi att:

- utför en sköljning (se avsnitt "7.6 Sköljning ");
- värm kopparna med varmt vatten använd funktionen för varmt vatten;
- öka kaffetemperaturen (se avsnitt "12. Inställningsmeny").

7.8 Justering av kaffekvarnen

Kaffekvarnen ska inte justeras, åtminstone inte till en början, eftersom den redan förhandsinställts vid fabriken för att erhålla en korrekt dispensering av kaffet.

För att utföra en korrigering, under kaffekvarnens funktion, justera vredet enligt (A2) följande:

Om kaffet kommer för långsamt eller inte alls. Effekten av denna korrigering, märks endast efter dispensering av åtminstone 2 påföljande koppar kaffe.	Vrid ett hack mot nummer 7 
För en tjockare dispensering av kaffet och bättre skum Effekten av denna korrigering, märks endast efter dispensering av åtminstone 2 påföljande koppar kaffe.	Vrid ett hack mot nummer 1 

Observera:

Justeringsratten ska vridas endast medan kaffekvarnen är igång, under den första fasen av beredningen av kaffedryckerna.

7.9 Anpassa ängden i koen

1. Håll knappen för drycken som ska programmeras intryckt: när led-lampan för drycken blinkar snabbt, är maskinen i programmeringsläge. Dispenseringen startar;
2. När önskad mängd i koppen uppnås, tryck på nytt in knappen för drycken:dispenseringen avbryts och mängden paras.

Observera:

För att annullera den pågående programmeringen, tryck in en knapp för en annan dryck

8. BEREDNING AV CAPPUCCINO

8.1 Vilken mjölk används



Kvaliteten på skummet kan variera beroende på:

- mjölkens eller den vegetabiliska dryckens temperatur (för optimala resultat, använd alltid mjölk eller vegetabiliska drycker vid kylskåpstemperatur: 5°C);
- typ av mjölk eller vegetabilisk dryck;
- använt märke;
- ingredienser och näringsvärden.

8.2 Beredning av cappuccino

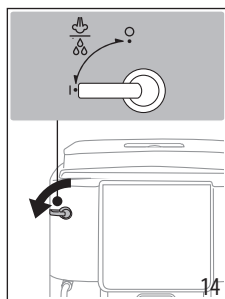
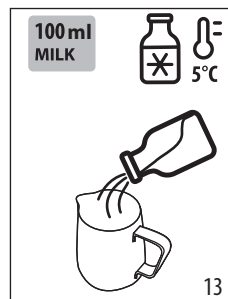
1. Fyll en behållare med ungefär 100 ml mjölk för varje cappuccino som du vill bereda (fig. 13). Vid valet av behållarens storlek, kom ihåg att volymen ökar 2 eller 3 gånger.



2. Sänk ner cappucinoberedaren (A17) i mjölkbehållaren.
3. Tryck in knappen  Ånga (B8).
4. Vänta tills led-lampan för knappen  Ånga blinkar snabbt: vrid sedan vredet för ånga/varmt vatten (A19) till läge I (fig. 14).
5. Efter några sekunder kommer ånga ut från cappucinoberedaren, vilket ger mjölken ett krämigt utseende och ökar dess volym. För att erhålla ett krämigare skum, låt behållaren rotera med långsamma rörelser nedifrån och upp.
6. När önskat skum erhållits, avbryt dispenseringen av ånga, genom att vrida vredet till läge 0.
7. Bered kaffet i en stor kopp.

8. Tillsätt mjölkskummet till kaffet. Cappuccino är klar: sockra efter behag och, om så önskas, strö lite kakaopulver över den skummade mjölken.

8.3 Rengöring av dispensern för ånga/varmvatten efter användning

Rengör dispensern ånga/varmt vatten (A16) varje gång den används, för att undvika att mjölkrester avlagras eller att den täpps igen.

Fara för brännskador!

Under rengöringen, kommer lite ånga/varmt vatten ut från dispensern. Var försiktig att inte komma i kontakt med vattenstänk.

1. Låt lite vatten rinna ut, genom att vrida vredet för ånga/varmt vatten (A19) till läge I. Avbryt sedan dispenseringen genom att föra tillbaka vredet till läge 0.
2. Vänta några minuter tills dispensern svalnar: vrid sedan moturs och dra cappucinoröret (A17) nedåt för att dra ut det (fig. 15).

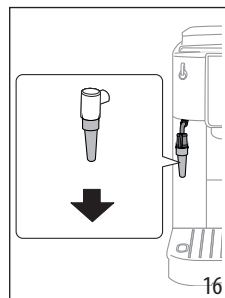
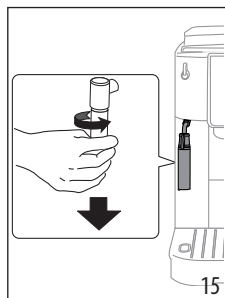

3. Dra ut munstycket nedåt (A18) (fi. 16).
4. Kontrollera att hålen som anges av pilen i fig. 17 inte är igentäppta. Om nödvändigt, rengör dem med en knappnål.

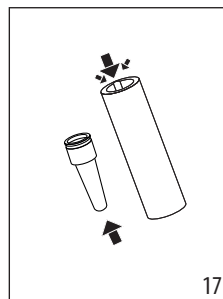

5. Sätt tillbaka munstycket och för in cappucinoberedaren på munstycket igen, genom att föra den uppåt och vrida medurs tills den hakar fast.

9. DISPENSERING AV VARMT VATTEN

Fara för brännskador!

Lämna inte maskinen utan uppsyn när varmvatten dispenserar. Dispenseringsröret för ånga/varmt vatten (A16) värms upp under dispenseringen.

1. Placera en behållare under dispensern för ånga/varmt vatten (så nära som möjligt för att undvika stänk).
2. Vrid vredet för ånga/varmt vatten (A19) till läge I (fig. 14).
3. För att manuellt avbryta dispenseringen av varmt vatten, vrid vredet för ånga/varmvatten till läge 0.

Observera:

I läge för energibesparing kräver maskinen några minuters väntan före dispenseringen.

10. AVHÄRDNINGSFILTER

För att bibehålla maskinens prestanda konstant i tiden, rekommenderar vi att använda avhärtningsfilter från De'Longhi.

Ytterligare informationer på webbsidan www.delonghi.com.

 WaterFilter EAN: 8004399327252

För en korrekt användning av filtret, följ de nedanstående instruktionerna.

1. Ta ut filtret ur förpackningen och vrid datumskivan tills nästa 2 månader visas (fig. 18);

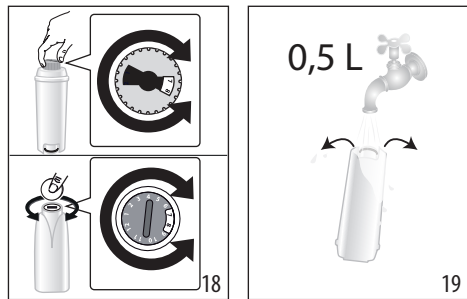

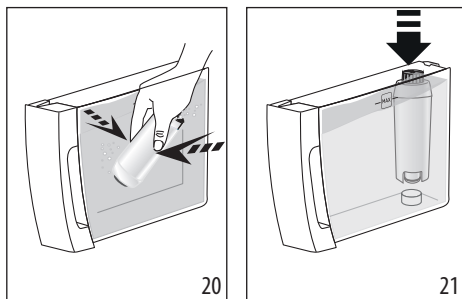

2. För att aktivera filtret, låt kranvatten flyta i filtrets centrala hål, tills vattnet kommer ut ur sidoöppningarna i över en minut (19);
3. Dra ut vattentanken ur maskinen och fyll den med vatten; för in filtret i vattentanken och sänk det helt i ungefär tio sekunder, medan du lutar det och trycker lätt på det för att släppa ut luftbubblorna (fig. 20);

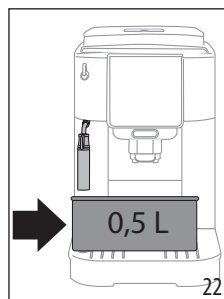

4. För in filtret i det därför avsedda utrymte och tryck till botten (fig. 21);
5. Stäng tanken med locket och sätt sedan tillbaka tanken i maskinen;
6. Placera en tom behållare under dispensern för ånga 0,5 liter (fig. 22).



7. Se instruktionerna i kapitel "12. Inställningsmeny" för att installera filtret;
8. Led-lampan för knappen  Ånga blinkar snabbt: vrid därför vredet ånga/varmt vatten (A19) till läge I (fig. 12);
9. Maskinen dispenserar varmt vatten och avbryts automatiskt;
10. Led-lampan motsvarande knappen  Steam blinkar snabbt, vrid sedan vredet ånga/varmt vatten till läge 0;
11. Nu är filtret aktiverat och du kan börja använda maskinen.

Observera:

Om led-lampan för knappen  (B4) blinkar snabbt, tryck in själva knappen. På detta sättet fortsätter maskinen att fylla de interna kretsarna och eliminera luftbubblorna som skapats och fortsätter installationen som beskrivs ovan.

10.1 Byte av filtret

Byt ut filtret när indikationslampan  (B9)tänds.

1. Dra ut vattentanken och det uttjänta filtret;
2. Fortsätt enligt procedurerna som beskrivs i föregående avsnitt för att aktivera filtret;

- Se instruktioner i kapitlet "12. Inställningsmeny" för att ställa in maskinen och upprepa punkterna från 8 till 11 i föregående avsnitt.

Observera:

När de två månader som gäller för filtrets varaktighet har löpt ut (se datummarkören), eller om apparaten inte har använts på 3 veckor, byt ut filtret även om maskinen inte begär det ännu.

10.2 Avlägsnande av filtret

Om du vill fortsätta att använda apparaten utan filter är det nödvändigt att avlägsna det och meddela avlägsnandet.

- Dra ut vattentanken och det uttjänta filtret;
- Se instruktionerna i kapitel "12. Inställningsmeny" för att ställa in maskinen.

Observera:

När de två månader som gäller för filtrets varaktighet har löpt ut (se datummarkören), eller om apparaten inte har använts på 3 veckor, byt ut filtret även om maskinen inte begär det ännu.

11. RÅD FÖR ENERGIBESPARING

- Ställ in automatisk avstängning efter 15 minuter (se "12. Inställningsmeny");
- Aktivera Energibesparing (se "12. Inställningsmeny");
- Utför avkalkningscykeln när maskinen kräver det.

12. INSTÄLLNINGSMENY

När du kommer in i menyn, tillåter knapparna som förblir aktiva att välja motsvarande funktioner:

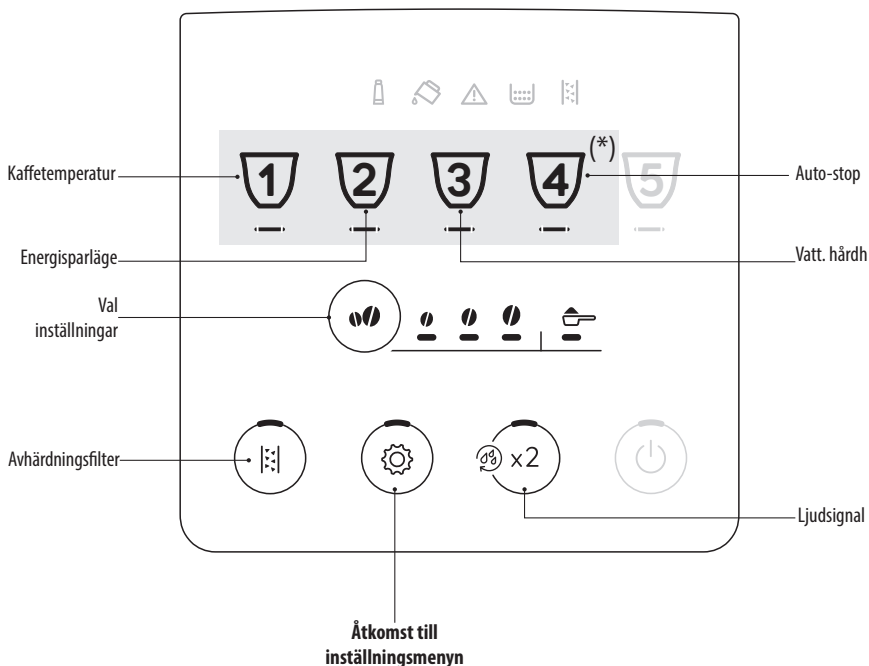

(*) Olika drycker beroende på modellen

1. Gå in i menyn:

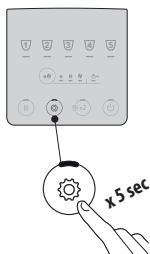

Håll knappen  intryckt i några sekunder: knapparna för inställningarna tänds. Fortsätt genom att trycka in knappen för inställningen som ska justeras.

2. Justera maskinens inställningar:

Avhärningsfilter

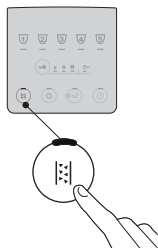

Tryck in knappen för intensitet tills de relativa led-lamporna för önskad inställning tänds



Bekräfta valet

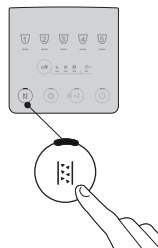

Ljudsignal

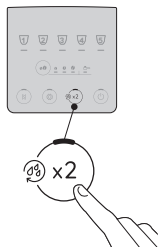

Tryck in knappen för intensitet tills de relativa led-lamporna för önskad inställning tänds



Bekräfta valet

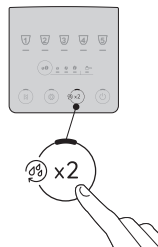

Kaffetemperatur

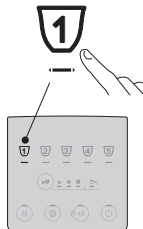







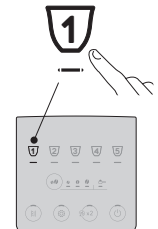

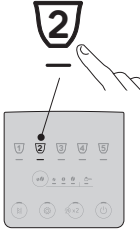
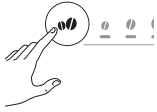

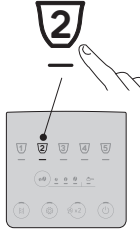
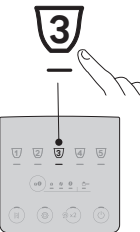
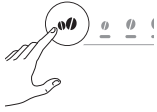

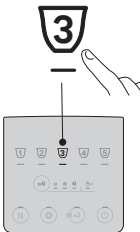
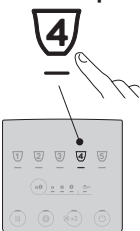

Tryck in knappen för intensitet tills de relativa led-lamporna för önskad inställning tänds



Bekräfta valet

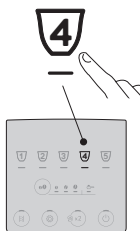
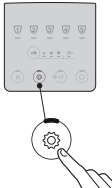

<p>Energisparläge</p> 	<p>Tryck in knappen för intensitet tills de relativa led-lamporna för önskad inställning tänds</p> 	<p>ON</p>  <p>OFF</p> 	<p>Bekräfta valet</p> 
<p>Vatt. hårdh</p> 	<p>Tryck in knappen för intensitet tills led-lamporna motsvarande nivån som ska ställas in tänds</p> 	<p>NIVÅ 1</p>  <p>NIVÅ 2</p>  <p>NIVÅ 3</p>  <p>NIVÅ 4</p> 	<p>Bekräfta valet</p> 
<p>Auto-stop</p> 	<p>Tryck in knappen för intensitet tills led-lamporna motsvarande tiden som ska ställas in tänds</p> 	<p>15 MINUTER</p>  <p>30 MINUTER</p>  <p>1 TIMME</p>  <p>3 TIMMAR</p> 	<p>Bekräfta valet</p> 
<p>3. Lämna meny:</p>			
		<p>Tryck in knappen </p> <p>Maskinen går tillbaka till klar för användning.</p> <p>Observera: Maskinen lämnar automatiskt inställningsmenyn efter 30 sekunder av överksamhet.</p>	



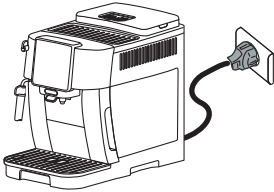
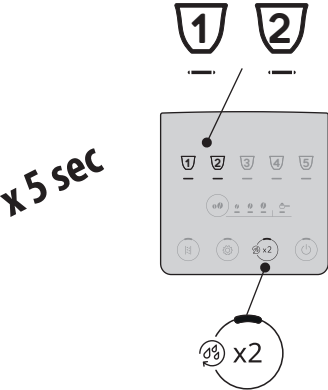
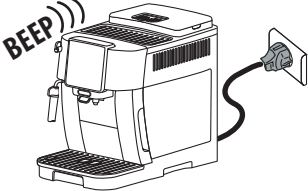



12.1 Återställning till fabriksvärden



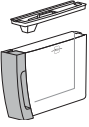
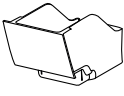

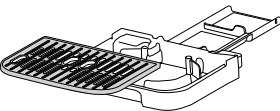
<p>Kontrollera att maskinen är i standby-läge (avstängd men ansluten till elnätet).</p>	
<p>Håll knapparna för dryckerna 1, 2 och ☉ x2 intryckt i 5 sekunder: alla inställningar och även mängden av dryckerna går tillbaka till fabriksvärden.</p>	
<p>Maskinen avger ett långt pip-ljud och alla indikationslamporna blinkar för att bekräfta återställningen</p>	

13. RENGÖRING AV APPARATEN

Varning!

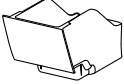
- Använd inte lösningsmedel, abrasiva rengöringsmedel eller alkohol för rengöring av maskinen. För de superautomatiska De'Longhi maskinerna är det inte nödvändigt att använda kemiska tillsatser för rengöringen av maskinen.
- Använd inte metallföremål för att avlägsna kalkavlagringar och kaffeavlagringar, eftersom dessa skulle kunna repa metall-och plastytorna.

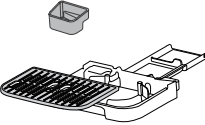
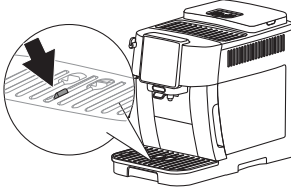
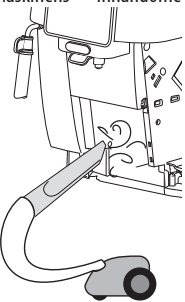
					
 50°C	×	×	×	✓	✓
	✓	✓	✓	✓	✓

Komponent	Frekvens	Procedur
<p>Sumpbehållare (A10)</p> 	<p>När indikatorlampan  (B12) è tänds är det nödvändigt att tömma sumpbehållaren: maskinen kan inte bereda kaffe.</p> <p>Maskinen kan inte bereda kaffe förrän sumpbehållaren rengjorts. Maskinen meddelar behovet att tömma behållaren även om den inte är full, om 72 timmar har förflutit sedan den först utförda beredningen (för att räkningen av de första 72 timmarna ska utföras korrekt, får maskinen aldrig kopplas bort från matningen).</p>	<ul style="list-style-type: none"> • Dra ut droppkaret (A11), töm det och rengör det. • Töm och rengör grundligt behållaren för kaffesump, var noga med att ta bort alla rester som kan finnas kvar på botten. • Kontrollera kondensskaret (A14) (rött) och töm det om det är fullt.
<p>Komponenter droppkar</p> 	<p>Droppkaret är utrustat med en flytande indikator i röd färg (A14) som visar vattennivån i dess innehåll. Innan denna indikator börjar komma upp från kopphållarens galler (A13), är det nödvändigt att tömma karet och rengöra det</p> 	<ul style="list-style-type: none"> • Dra ut droppkaret och kaffesumpbehållaren; • Ta bort kopbrickan, karets galler, töm sedan droppkaret och sumpbehållaren och diska alla komponenterna; • Kontrollera det röda kondensskaret och töm det om det är fullt; • Sätt tillbaka droppbrickan komplett med galler och kaffesumpbehållaren. <p>När du drar ut droppbrickan är det obligatoriskt att alltid tömma sumpbehållaren även om den inte är full.</p>
<p>Maskinens inandöme</p> 	<p>Kontrollera regelbundet (ungefär en gång i månaden) att maskinens inandöme (åtkomligt när droppbrickan har avlägsnats) inte är smutsigt.</p>	<p>Slå av och koppla bort maskinens elnät. Sänk aldrig ner maskinen i vatten.</p> <ul style="list-style-type: none"> • Avlägsna kafferesterna med en pensel och en svamp; • Sug upp alla rester med en dammsugare
<p>Kaffedispenserns munstycken (A15)</p> 	<p>Rengör regelbundet (en gång i månaden) kaffedispenserns munstycken</p>	<ul style="list-style-type: none"> • Rengör regelbundet kaffedispenserns munstycken med användning av en svamp eller en duk; • Kontrollera att hålen i kaffedispensern inte är igen-täppta. Om nödvändigt, avlägsna kafferesterna med en tandpetare.

14. RENGÖRING AV BRYGGRUPPEN

Varning!

Bryggruppen (A6) kan inte avlägsnas när maskinen är påslagen.

1. Tryck in knappen  (B1) för att stänga av maskinen;
2. Dra ut vattentanken (A9);
3. Öppna bryggluckan som är placerad på höger sida (fig. 23);

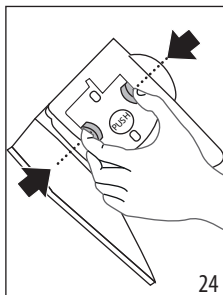
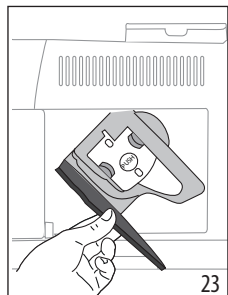

4. Tryck in de två färgade bortkopplingsknapparna (se fig. 24) samtidigt och dra ut bryggruppen utåt;
5. Sänk bryggruppen ungefär 5 minuter i vatten och skölj den sedan under kranen;

Varning!

SKÖLJ ENDAST MED VATTEN
INGET DISKMEDEL - INGEN DISKMASKIN

6. Rengör bryggruppen, utan att använda diskmedel, eftersom dessa kan skada den.
7. Rengör, med hjälp av en pensel, eventuella kafferester från brygggruppens utrymme, synliga från brygggruppens lucka;
8. Efter rengöringen, sätt tillbaka bryggruppen, genom att föra in den i hållaren; tryck sedan på texten PUSH, tills du hör att den klickar fast;

Observera:

Om det är svårt att föra in bryggruppen, är det nödvändigt, (före införandet) att föra den till korrekt läge, genom att trycka på de två spakarna (fig. 25).

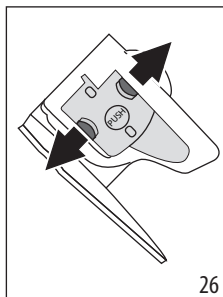
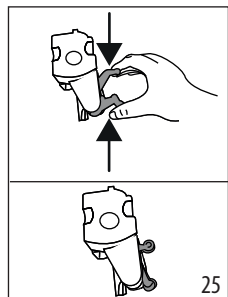

9. När den sedan är införd, försäkra dig att de två röda knapparna har skjutits ut (fig. 26);
10. Stäng brygggruppens lucka;
11. Sätt tillbaka vattenbehållaren.

15. AVKALKNING

- Före användningen läs instruktionerna och etiketterna på avkalkningsmedlet, som återges på själva avkalkningsmedlets behållare.
- Vi rekommenderar att använda uteslutande avkalkningsmedel från De'Longhi. Användning av ej lämpliga avkalkningsmedel, liksom ej regelmässigt utförd avkalkning, kan medföra uppkomst av defekter, som inte täcks av tillverkarens garanti.
- Avkalkningsmedlet kan skada de ömtåliga ytorna. Om produkten hålls ut oavsiktligt, torka upp omedelbart.

För att utföra avkalkningen

Avkalkningsmedel	Avkalkningsmedel De'Longhi
Behållare	Rekommenderad kapacitet: 2 l
Tid	~30min

Observera:

Om avhärdningsfiltret är installerat, är det nödvändigt att avlägsna det innan du håller i avkalkningsmedlet. För därefter in filtret vid början av fas 3.

Avkalka maskinen när indikationslampan  (B13)tänds på kontrollpanelen.

Observera:

- När avkalkningscykeln har startat är det inte möjligt att avbryta den och den ska fullbordas med hela sköljningscykeln. Försäkra av denna anledning att du har avkalkningsmedlet.

Gör så här:

Fas 1: Avkalkningsverkan



1. Håll i minst 5 sekunder knappen  intryckt (B4), tills den relativa led-lampan blinkar snabbt. Led-lampan motsvarande låg intensitet tänds för att ange fas 1 av avkalkningen;
2. Töm droppkaret (A11) och sumpbehållaren (A10) och sätt tillbaka dem; töm droppkaret helt (A9) och ta bort avhärdningsfiltret (om närvarande);

- Håll avkalkningsmedlet i vattentanken till nivå **A** (motvarande en förpackning på 100 ml) som är tryckt på tankens sida (framtill) (fig. 27); och tillsätt sedan vatten (en liter) till nivå **B** (fig. 28); för in vattentanken igen;

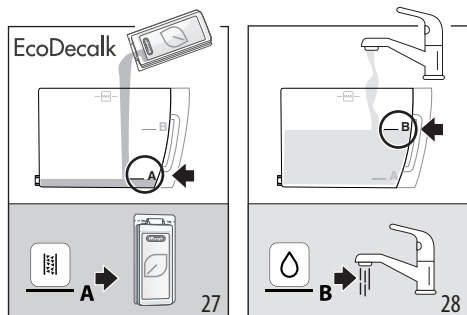

- Placera under vattendispensern (A15) och under cappuccinoröret (A17) en behållare med minimumkapacitet på 2 liter (fig. 29).

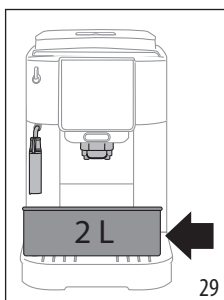

- Tryck in knappen för att starta avkalkningsprogrammet.
- Efter några sekunder, blinka led-lampan för snabbt för att ange att vrida vredet för ånga/varmt vatten (A19) till läge I (fig. 13).
- I ett tiotal minuter skiftar maskinen mellan pauser och dispensering av ånga/varmt vatten och dispensering av kaffe.

Vid fullbordande av den första fasen i avkalkningscykeln, tänds indikationslampan för avsaknad av vatten (B10).



- Töm behållaren som använts för att samla upp avkalkningslösningen och dra ut vattentanken, töm den, skölj den med kranvatten, fyll den till MAX-nivå med färskt vatten (fig. 30) och för in den i maskinen: sätt tillbaka behållaren under dispensrarna;

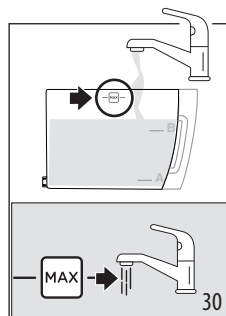

- Tryck in knappen (som blinkar snabbt) för att starta sköljningen: led-lampan för medium intensitet blinkar för att ange att fas 2 av avkalkningen pågår;
- Maskinen går automatiskt vidare med sköljningen: led-lampan för ånga blinkar snabbt för att ange att vredet ånga/varmt vatten (A19) är i läge 0 (fig. 1);
- Efter ett tiotal sekunder, när led-lampan för ånga blinkar snabbt, vrid vredet ånga/varmt vatten till läge I (fig. 14): sköljningen går vidare från dispensrarna för kaffe och ånga/varmt vatten;

Vid fullbordande av den andra fasen i avkalkningscykeln, tänds indikationslampan för avsaknad av vatten (B10).



- Töm behållaren som använts för att samla upp vattnet från den första sköljningen, fyll det till MAX-nivån med färskt vatten (fig. 30) och, om använt, för in avkalkningsfiltret, sätt tillbaka tanken i maskinen och sätt tillbaka behållaren under dispensrarna;
- Tryck in knappen (som blinkar snabbt) för att starta sköljningen: led-lampan motsvarande stark intensitet blinkar för att ange att fas 3 av avkalkningen pågår: sköljningen fortsätter från dispensern av ånga/varmt vatten;



- När ledlampan för funktionen föremålet tänds, har avkalkningen fullbordats korrekt: ledlampan för ånga blinkar för att ange att vrida ångvredet till läge 0.
- Indikationslamporna för sumpbehållaren (B12) och avsaknad av vatten tänds (B10). Töm sumpbehållaren och droppkaret, där en del av sköljvattnet samlas upp; fyll sedan vattentanken.
- Sätt tillbaka komponenterna i maskinen. Maskinen är redo för användning.

Observera:

- Det är normalt efter att ha utfört avkalkningscykeln, att det finns vatten i behållaren för kaffesump.

- Apparaten kräver en tredje sköljning, om vattentanken inte är fylld till MAX nivån: detta för att garantera att det inte ska finnas avkalkningsmedel i maskinens inre kretsar.

16. VARNINGSLAMPORNAS INNEBÖRD

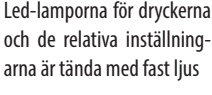
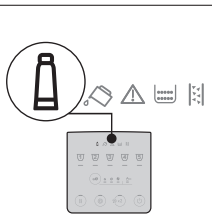
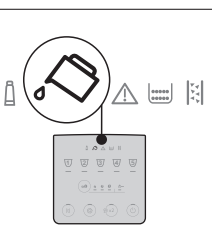
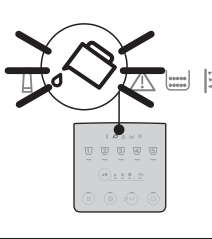
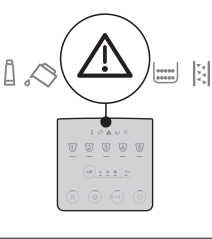
Indikations/Led-lampa	Innebörd
	Maskinen värms upp: vänta
	Maskinen är klar för användning: Fortsätt genom att välja drycken att dispensera och de relativa alternativen
	Byt ut filtret (se kapitel "10. Avhärldningsfilter").
	Vattnet i tanken (A9) är inte tillräckligt: fyll på tanken.
	Vattentanken (A9) är inte införd i maskinen eller så är den inte korrekt införd: för in tanken på rätt sätt.
	Allmänt larm: maskinen inandöme är mycket smutsigt. Rengör maskinen noggrant. Om maskinen efter rengöringen fortfarande visar meddelandet, kontakta kundtjänst och/eller ett auktoriserat servicecenter.
→	

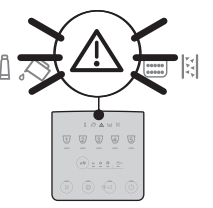
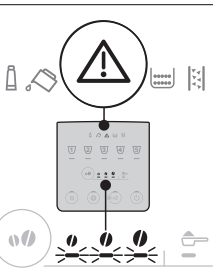
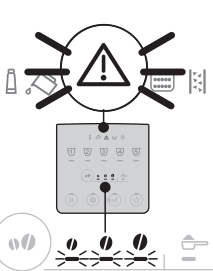
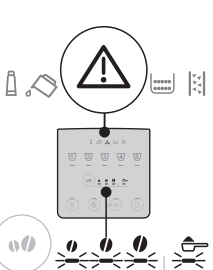
Indikations/Led-lampa	Innebörd
	Bryggruppen (A6) har inte satts tillbaka efter rengöringen: för in bryggruppen enligt indikationerna i kapitel "14. Rengöring av bryggruppen".
	Avsaknad av kaffeböner: fyll på behållaren för kaffeböner (A3), tryck sedan på vilken knapp som helst för att lämna larmet.
	Malningen är för fin och kaffet kommer därför ut för långsamt eller inte alls. Reglera kaffekvarnen (A2) (par. "7.8 Justering av kaffekvarnen").
	För mycket kaffe har använts. Välj en svagare smak eller minska mängden förmalet.
→	

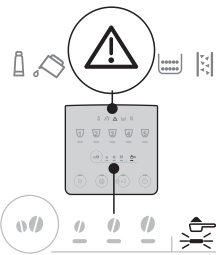
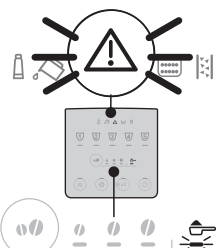
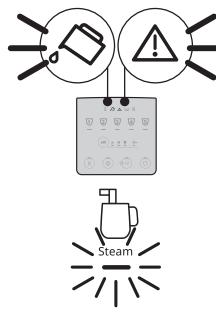
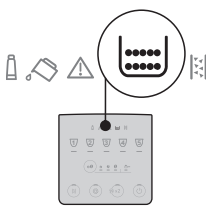
Indikations/Led-lampa	Innebörd
	<p>En beredning med förålet kaffe har valts utan att kaffet har hållits i den särskilda tratten (A4).</p>
	<p>Kaffet kommer för långsamt eller droppvis Kaffet är för finmalet. Använd kaffe för espresso maskiner.</p>
	<p>Hydraulikretsen är tom. Tryck in knappen för dryck "Steam".</p>
	<p>Det är nödvändigt att tömma sumpbehållaren (A10).</p>
→	

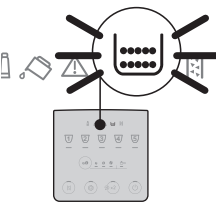
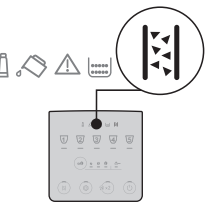
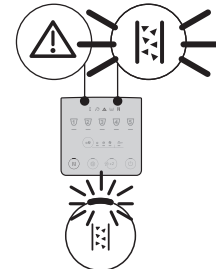
Indikations/Led-lampa	Innebörd
	<p>Sumpbehållaren (A10) är inte korrekt införd: för in droppkaret komplett med kaffesumpbehållaren och tryck till botten.</p>
	<p>Det är nödvändigt att utföra avkalkningen (se kap. "15. Avkalkning").</p>
	<p>Avkalkningen har avbrutits. Fullborda cykeln genom att återuppta från fasen som anges av led-lamporna för val av intensitet.</p>

17. FELSÖKNING

Nedan listas en del möjliga felfunktioner upp.

Om problemet inte kan lösas på beskrivet sätt, måste du kontakta Teknisk Assistan.

FEL	MÖJLIG ORSAK	ÅTGÄRD
Maskinen slås inte på.	Kontakten är inte införd i uttaget.	Anslut kontakten till uttaget.
kaffet är inte varmt.	Kopparna har inte förvärmats.	Värm kopparna genom att skölja dem med varmt vatten (OBS: du kan använda funktionen varmt vatten).
	Apparatens interna kretsar har kylts av eftersom 2-3 minuter har förflutit efter den sista kaffeberedningen.	Innan du bereder kaffet, värm de interna kretsarna med en sköljning, genom att hålla knappen  (B2) intryckt i några sekunder.
	Den inställda kaffetemperaturen är mycket låg.	Ställ in en högre kaffetemperatur i inställningsmenyn (se "12. Inställningsmeny").
	Det är nödvändigt att avkalka maskinen	Utför avkalkningen. Kontrollera därefter vattnets hårdhetsgrad ("4. Mätning av vattnets hårdhet") och kontrollera att maskinen är inställd enligt de verkliga hårdheten ("12. Inställningsmeny").
Kaffet är tunt och har lite skum.	Kaffet är för grovt malet.	Justera malningen ("7.8 Justering av kaffekvarnen"). Effekten är synlig endast efter dispensering av minst 2 koppar kaffe.
	Kaffet är inte lämpligt.	Använd kaffe för espresso maskiner.
	Kaffet är inte färskt.	Kaffepaketet har varit öppet sedan för lång tid och har förlorat smaken.
Kaffet kommer för långsamt eller droppvis.	Kaffet är för finmalet.	Justera malningen ("7.8 Justering av kaffekvarnen"). Effekten är synlig endast efter dispensering av minst 2 koppar kaffe.
Maskinen dispenserar inte kaffe	Maskinen avläser orenheter i dess inandöme	Vänta tills maskinen går tillbaka till klar för användning och välj önskad dryck. Om problemet kvarstår, kontakta Auktoriserat Servicecenter.
Kaffet kommer inte ut från dispenserns ena eller båda munstycken.	Kaffedispenserns munstycken är igensatta.	Rengör munstyckena med en duk. Om nödvändig, använd en tandpetare för att avlägsna eventuella igensättningar.
Det dispenserade kaffet är vattnigt.	Tratten för det förmalna kaffet är igentäppt.	Öppna luckan, rengör tratten med hjälp av en pensel.
		→

FEL	MÖJLIG ORSAK	ÅTGÄRD
Brygggruppen kan inte dras ut.	Avstängningen har inte utförts.	Utför avstängningen genom att trycka in knappen  .
Vid avslutad avkalkning, kräver apparaten ytterligare en sköljning	Under de två sköljningscyklerna, har vattentanken inte fyllts till MAX	Återuppta avkalkningsproceduren från "Fas 3: Andra Sköljning".
Mjölken har stora bubblor	Mjölken är inte tillräckligt kall eller är inte mellanmjölk eller lättmjölk.	Använd lättmjölk eller mellanmjölk, vid kylskåpstemperatur (ungefär 5°C). Om resultatet fortfarande inte är det önskade, försök att byta mjölmärke.
	Cappuccinoberedaren är smutsig.	Montera ner komponenterna och rengör dem noggrant.
	Användning av vegetabiliska drycker.	Resultatet varierar mycket beroende på dryckernas näringsvärden.
Koppstället ovanpå maskinen är varmt	Flera drycker har tillagats i snabb följd	
Apparaten är inte i användning och avger ljud eller små ångpuffar	Maskinen är klar för användning eller har just stängts av och några kondensdroppar faller inuti den fortfarande varma ångholen.	Detta fenomen är del av apparatens normala funktion; för att begränsa fenomenet, töm droppkaret.

18. TEKNISKA DATA

Spänning:	220-240 V~ 50-60 Hz max. 10 A
Kraft:	1450W
Tryck:	1,5 MPa (15 bar)
Vattentankens volym:	1,8 l
Dimensioner LxDxH:	240x440x350 mm
Kabelns längd:	1250 mm
Vikt (olika beroende på modell):	8,8 kg
Max kapacitet behållare för kaffeböner:	250 g

De'Longhi förbehåller sig rätten att när som helst ändra de tekniska och estetiska egenskaperna, med bibehållande av produktens funktionsduglighet och kvalitet.

OVERSIGT





1. INDLEDNING.....	58
1.1 Bogstaver i parentes.....	58
1.2 Problemer og reparationer	58
2. BESKRIVELSE	58
2.1 Beskrivelse af maskinen - A.....	58
2.2 Beskrivelse af kontrolpanelet - B.....	59
2.3 Beskrivelse af tilbehøret - C*	59
3. FØRSTE BRUG AF KAFFEMASKINEN	59
4. MÅLING AF VANDETS HÅRDHEDSGRAD....	60
5. TÆNDING AF APPARATET	60
6. SLUKNING AF APPARATET.....	60
7. UDLEDNING AF KAFFEDRIKKE.....	61
7.1 Tilberedning af kaffe med kaffebønner .	61
7.2 Tilberedning af 2 kopper kaffe	61
7.3 Tilberedning af kaffe med formalet kaffe .	61
7.4 Generelle anvisninger til tilberedning af kaffedrikke	62
7.5 Variation i kaffens intensitet	62
7.6 Skyllning	62
7.7 Råd til at opnå en varmere kaffe	62
7.8 Justering af kaffekværnen	62
7.9 Personaliser mængden i koppen.....	62
8. TILBEREDNING AF CAPPUCCINOEN	63
8.1 Hvilken mælk skal man bruge.....	63
8.2 Tilbered cappuccinoen	63
8.3 Rengøring af varmtvands-/dampudløbet efter brug.....	63
9. UDLEDNING AF VARMT VAND	63
10. KALKFILTER.....	64
10.1 Udskiftning af filteret	64
10.2 Udtagning af filter.....	64
11. RÅD TIL ENERGIPAREFUNKTIONEN	65
12. MENU INDSTILLINGER.....	65
12.1 Nulstil til fabriksværdier	68
14. RENGØRING AF BRYGGEENHEDEN	70
15. AFKALKNING	70
16. KONTROLLAMPERNES BETYDNING.....	72
17. FEJLFINDING	74
18. TEKNISKE SPECIFIKATIONER.....	75

Læs altid sikkerhedsadvarselne inden du bruger maskinen.

1. INDLEDNING

Brug et par minutter til at læse instruktionerne i denne brugsanvisning. Det vil hjælpe dig til at undgå at blive udsat for fare eller komme til at beskadige kaffemaskinen.

Lysdioder og kontrollamper på din maskines betjeningspanel hjælper til at interagere korrekt med maskinen:

	Slukket	--
	Tændt	Funktion tilgængelig
	Blinker	Funktion i gang
	Hurtigt blink	Maskinen kræver indgreb fra brugers side

Symbolerne er også anvendt i quick guiden vedlagt produktet.

1.1 Bogstaver i parentes

Bogstaverne i parentes svarer til beskrivelsen af maskinen (side 2-3).

1.2 Problemer og reparationer

I tilfælde af problemer bør du først forsøge at afhjælpe dem efter anvisningerne i kapitlerne "16. Kontrollampenes betydning" og "17. Fejlfinding".

Skulle anvisningerne være utilstrækkelige, eller har du brug for yderligere oplysninger, anbefaler vi, at du kontakter kundeservice på det telefonnummer, der er oplyst på det vedlagte ark "Kundeservice".

Hvis dit land ikke er nævnt, skal du ringe til telefonnummeret, der er angivet på garantibeviset. Henvendelse skal udelukkende ske til De'Longhi Teknisk service for eventuelle reparationer. Adresserne findes på garantibeviset, som er vedlagt kaffemaskinen.

2. BESKRIVELSE

2.1 Beskrivelse af maskinen - A

A1. Læg til kaffebønnebeholder

A2. Håndtag til justering af kaffekværn

A3. Kaffebønnebeholder

A4. Kaffepulvertragt

A5. Luge på bryggeenhed

A6. Udtagelig bryggeenhed

- A7. El-ledning
- A8. Låg til vandbeholder
- A9. Vandbeholder
- A10. Kaffegrumsbeholder
- A11. Drypbakke
- A12. Vandstandsindikator i drypbakke
- A13. Kopbakke
- A14. Kondensopsamler
- A15. Kaffestuds justerbar højde
- A16. Damp-/Varmtvands studs
- A17. Cappuccinator (aftagelig)
- A18. Damp-/Varmtvandsdysse (aftagelig)
- A19. Damp-/Varmtvandshåndtag
- A20. Kopbakke

2.2 Beskrivelse af kontrolpanelet - B

- B1. ON/Standby-knap med integreret led
- B2. X2-knap med integreret led (hvis man trykker på den i 5 sekunder aktiveres skylning af kaffekredsløbet)
- B3. Knap til menuindstillinger med integreret led
- B4. Knap til afkalkning med integreret led
- B5. Knap til valg af intensitet eller Formålet kaffe
- B6. Led til valg af intensitet
- B7. Led til valg af Formålet kaffe
- B8. Forskellige drikke efter type og nummer afhængigt af model
- B9. Kontrollampe lyser konstant: det er nødvendigt at udskifte filtret
Kontrollampe blinker: installation af filter i gang
- B10. Kontrollampe lyser konstant: for lidt vand i beholderen (A9)
Kontrollampe blinker: beholderen er ikke sat i
- B11. Kontrollampe generel alarm
- B12. Kontrollampe lyser konstant: kaffegrumsbeholder (A10) skal tømmes
Kontrollampe blinker: kaffegrumsbeholderen er ikke sat i
- B13. Kontrollampe lyser konstant: det er nødvendigt at afkalke maskinen
Kontrollampe blinker: afkalkning i gang

2.3 Beskrivelse af tilbehøret - C*

(forskelligt i type og antal afhængigt af model)

- C1. Teststrimmel "Total Hardness Test"
- C2. Måleske til formålet kaffe
- C3. Afkalkningsmiddel

3. FØRSTE BRUG AF KAFFEMASKINEN

Bemærk:

- Første gang du bruger maskinen, skal du skylle alle aftagelige dele, som vil komme i kontakt med vand eller mælk.

- Eventuelle spor af kaffe i kværnen skyldes at maskinens funktion er blevet afprøvet inden den afsendes, og er bevis på vores omhyggelige pleje af produktet.
- Ved første anvendelse er vandkredsløbet tomt, så kaffemaskinen larmer muligvis meget, men støjen dæmpes, efterhånden som kredsløbet fyldes op.
- Sørg for, at damphåndtaget (A19) er i pos. 0 indtil den første opstart er afsluttet (fig. 1).

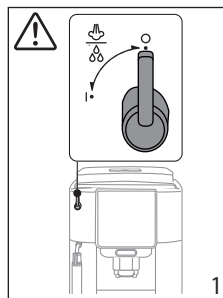

1. Tilslut apparatet til elnettet (fig. 2).

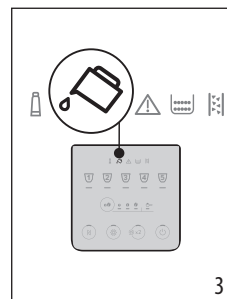
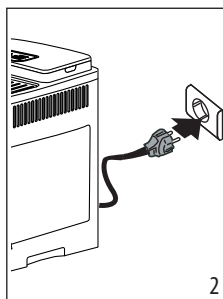

2. På kontrolpanelet (B) tændes kontrollampen  (B10) (fig. 3): fjern vandbeholderen (A9) (fig. 4), fyld den op til MAX-linjen med frisk vand (fig. 5), sæt derefter selve beholderen i igen.

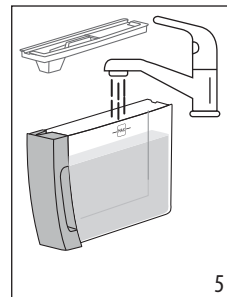
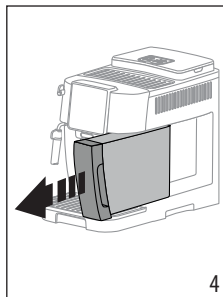

3. Led'en blinker hurtigt på kontrolpanelet  (B3).
4. Stil en beholder under kaffestuds (A15) (fig. 6).

5. Tryk på knappen  (B3) (fig. 7): apparatet vil fylde de interne kredsløb med vand og afgive varmt vand fra kaffestudsens.

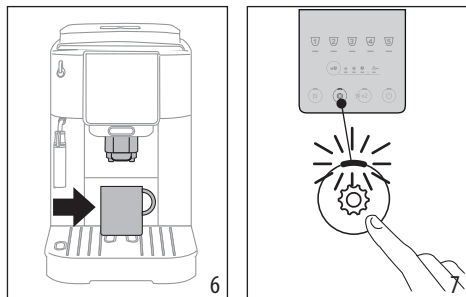

Maskinen er klar til brug.

Bemærk venligst:

- Der skal laves 4-5 udledninger, inden kaffemaskinen begynder at give et tilfredsstillende resultat i koppen.
- For at skylle dampkredsløbet anbefales det at dispensere vand i nogle få sekunder ved at dreje damp-/varmtvandsudløbsknappen (A19) til position I.

4. MÅLING AF VANDETS HÅRDHEDSGRAD

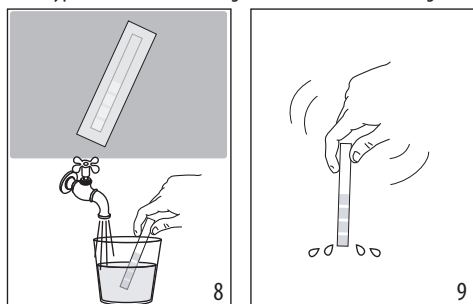

Indstilling af vandets hårdhed øjeblikkeligt gør det muligt for maskinen at reducere hyppigheden for afkalkning. Afkalkningskontrollampen  (B13) vil derefter tænde, når det er nødvendigt baseret på den reelle hårdhed af vandet, der bruges i de forskellige regioner. Gå frem som følger:

1. Hvis udstyret findes i din model, skal du fjerne teststrimlen fra emballagen (C1).
2. Dyp strimlen helt ned i et glas vand i ca. et sekund (fig. 8).



3. Tag strimlen op af vandet og ryst den let (fig. 9). Efter cirka et minut dannes 1, 2, 3 eller 4 små røde firkanter alt efter vandets hårdhedsgrad. Hver firkant svarer til 1 niveau.

Total Hardness Test	Hårdhedsgrad
	1 Lav

	2 Medium
	3 Medium/Høj
	4 Høj

Der henvises til kapitlet "12. Menu indstillinger" for indstilling af maskinen.

5. TÆNDING AF APPARATET

Bemærk:

Sørg for, at damp-/varmtvandsdoseringsknappen (A19) er lukket i pos. 0 (fig. 1).

Fare for skoldning!

Under skylningen kommer der en smule varmt vand (A15)ud fra kaffestudsens. Pas på ikke at komme i kontakt med vand-sprøjtene. For at undgå hyppig tømming af drypbakken (A11) er det tilrådeligt at samle skyllevandet i en beholder.

- For at tænde for apparatet skal du trykke på knappen  (B1): knappens led lyser og drikke led'erne blinker på kontrolpanelet (B) for at angive, at maskinen varmer op.

Under opvarmningen udfører maskinen en skylning; maskinen lader varmt vand løbe gennem de indvendige rør for at opvarme dem udover at opvarme kedlen.

Maskinen er klar, når drikke- og intensitets-led'erne lyser konstant.

6. SLUKNING AF APPARATET

Hver gang du slukker for kaffemaskinen, udfører den en automatisk skylning, hvis der er blevet tilberedt kaffe.

Fare for skoldning!

Under skylningen kommer der en smule varmt vand (A15)ud fra kaffestudsens. Pas på ikke at komme i kontakt med vand-sprøjtene. For at undgå hyppig tømming af drypbakken (A11) er det tilrådeligt at samle skyllevandet i en beholder.

- Tryk på knappen for at slukke maskinen  (B1);
- Led'erne for drikketasterne blinker på kontrolpanelet: hvis de findes, skylles apparatet og slukkes derefter (standby).

Bemærk:

Hvis maskinen ikke anvendes i længere perioder, skal forbindelsen til strømforsyningen afbrydes:

- sluk først kaffemaskinen ved at trykke på knappen 
- tag ledningen ud af stikkontakten.

7. UDLEDNING AF KAFFEDRIKKE

7.1 Tilberedning af kaffe med kaffebønner



Advarsel!

Undgå at bruge grønne, karamelliserede eller kandiserede kaffebønner, da de risikerer at sidde fast i kaffekværnen og gøre den uanvendelig.

1. Kom kaffebønnerne i kaffebønnebeholderen (A3) (fig. 10);

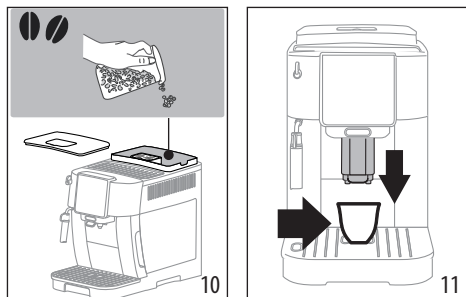

2. Placér en kop under kaffeudløbet (A15) (fig. 11);
3. Sænk kaffeudløbet for at nærme den koppen mest muligt: Det giver en bedre creme (fig. 11);
4. Vælg den ønskede kaffe:

Drikkevare (*)	Standard- mængde (ml)	Programmerbar mængde (ml)
Espresso	≈ 40	fra ≈ 20 a ≈ 80
Coffee	≈ 180	fra ≈ 100 a ≈ 240
Long	≈ 160	fra ≈ 115 a ≈ 250
Americano	Espresso: ≈ 40 Vand: ≈ 110	Espresso: fra ≈ 20 til ≈ 180 Vand: fra ≈ 50 a ≈ 300
Doppio+	≈ 120	fra ≈ 80 til ≈ 180

(*) Drikke forskellige efter type og nummer afhængigt af model.

5. Tilberedningen begynder, og led'en, der relaterer til den drik, der tilberedes, blinker på kontrolpanelet (B).

7.2 Tilberedning af 2 kopper kaffe



1. Stil kopperne under kaffestuderne (A15);
2. Sænk kaffestudsen for at nærme den mest muligt til koppen. Det giver en bedre creme;
3. Tryk på knappen (B2): den tilsvarende led lyser;
4. Tryk på knappen (B8);
5. Forberedelsen begynder, og led'en for Espresso-knappen blinker på kontrolpanelet (B).

7.3 Tilberedning af kaffe med formålet kaffe



Advarsel!

- Den formalede kaffe må aldrig påfyldes, når kaffemaskinen er slukket, for at undgå at kaffen spredes indvendigt i maskinen og tilsmoder den. Det vil kunne skade kaffemaskinen.
- Tilsæt højst 1 strøget måleske (C2). Ellers kan kaffemaskinen blive snavset indvendigt eller tragten (A4) tilstoppet.



Bemærk:

Hvis der bruges formålet kaffe, er det kun muligt at tilberede én kop kaffe ad gangen.

1. Tryk på knappen (B5) indtil led tænder (B7).
2. Det skal sikres, at tragten ikke er tilstoppet, hvorefter der tilsættes en strøget måleske formålet kaffe (fig. 12).

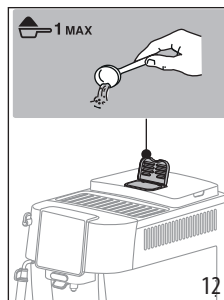

3. Placér en kop under kaffeudløbet (A15) (fig. 11).
4. Vælg den ønskede drik (B8);
5. Tilberedningen begynder, og led'en, der relaterer til den drik, der tilberedes, blinker på kontrolpanelet (B).

Advarsel!

- Tilberedning af kaffe Long: halvvejs i tilberedningen, når led'en (B7) blinker, indsæt et andet niveaumål formålet kaffe og tryk på knappen Long igen.
- Det er ikke muligt at tilberede kaffen Doppio+ med formålet kaffe.

7.4 Generelle anvisninger til tilberedning af kaffedrikke





- Under brugen kan nogle kontrollamper tænde på betjeningspanelet (B). Deres betydning er beskrevet i kapitel "16. Kontrollampenes betydning".
- Hvis du ønsker en varmere kaffe, anbefaler vi, at du læser kapitel "7.7 Råd til at opnå en varmere kaffe".
- Hvis kaffen løber ud i dråber eller løber for hurtigt ud med for lidt creme, eller hvis kaffen er for kold, kan du læse vores tips og gode råd i afsnittet og kapitlet "17. Fejlfinding".
- Se afsnittene "7.5 Variation i kaffens intensitet" og "7.9 Personaliser mængden i koppen" for at personalisere drikene efter din smag.

Bemærk:

I energisparemodus har kaffemaskinen brug for nogle sekunder, inden den første kop kaffe, fordi den skal varme op.

7.5 Variation i kaffens intensitet

1. Tryk på knappen  (B5) indtil led'erne for den ønskede intensitet lyser (B6):

	
	Let
	Medium
	Kraftig

2. Fortsæt med at vælge den ønskede kaffedrik.

Bemærk venligst:

- Ved næste forberedelse foreslår maskinen den sidst valgte intensitet.
- I tilfælde af strømafbrydelse vender maskinen tilbage til standardgennemsnitsniveauet.

7.6 Skylning

Med denne funktion kan du udlede varmt vand fra kaffeudløbet, så kaffemaskinens indvendige kredsløb rengøres og varmes op.

1. Placer en beholder med en minimumskapacitet på 100 ml under kaffestudsden (A15) (fig. 6).
2. Hold knappen  (B2) nede i ca. 5 sekunder: levreringen starter og stopper automatisk (hvis du vil stoppe tidligere, tryk på samme knap igen).

Bemærk:

- Ved perioder uden brug, som overskrider 3-4 dage, anbefaler vi kraftigt at gennemføre 2/3 skylninger, når maskinen tændes, inden du bruger den;
- Efter skyllefunktionen er det normalt, at der er vand i kaffegrumsbeholderen (A10).

7.7 Råd til at opnå en varmere kaffe



Hvis du ønsker en varmer kaffe, anbefaler vi, at du:

- udfør en skylning (se kapitel "7.6 Skylning ");
- opvarm kopperne med varmt vand ved hjælp af varmtvandsfunktionen
- øge kaffetemperaturen (se kapitel "12. Menu indstillinger").

7.8 Justering af kaffekværnen

Der er ikke behov for at justere kaffekværnen, i det mindste ikke i begyndelsen, fordi den er allerede indstillet, så kaffen tilberedes korrekt.

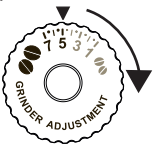
For at foretage en justering, mens kaffekværnen kører, skal man dreje drejeknappen (A2) på følgende måde:

Hvis kaffen udledes for langsomt eller slet ikke. Virkningen af justeringen mærkes først efter tilberedning af mindst yderligere 2 kopper kaffe.	Drej et hak mod nummer 7 
For en fyldigere og mere cremet kaffe Virkningen af justeringen mærkes først efter tilberedning af mindst yderligere 2 kopper kaffe.	Drej et hak mod nummer 1 

Bemærk:

Drejeknappen må kun drejes, mens kaffekværnen er i gang i den indledende fase for tilberedning af kaffedrikke.

7.9 Personaliser mængden i koppen

1. Hold tasten for den drik, der skal programmeres nede i nogle få sekunder: når led'en for den valgte drik blinker hurtigt, er maskinen i programmeringstilstand. Udledningen begynder
2. Tryk på tasten for drikken igen når den ønskede mængde er i koppen: udledningen stopper, og mængden er gemt i hukommelsen.

Bemærk:

Tryk på knappen for en anden drik for at annullere den igangværende programmering

8. TILBEREDNING AF CAPPUCCINOEN

8.1 Hvilken mælk skal man bruge



Kvaliteten af skummet varierer i forhold til:

- temperatur på mælk eller plantedrik (for de bedste resultater, brug altid mælk eller plantedrikke ved køleskabstemperatur: 5°C);
- typen af mælk eller vegetabilsk drik;
- anvendt mærke;
- ingredienser og næringsværdi.

8.2 Tilbered cappuccinoen

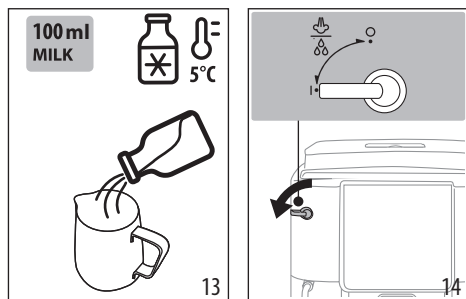
1. Fyld en beholder med ca. 100 ml mælk for hver cappuccino, du vil tilberede (fig. 13). Når du vælger beholder, skal du tage højde for, at væsken svulmer op 2-3 gange sin oprindelige mængde.



2. Nedsæk cappuccinatoren (A17) i mælkebeholderen.
3. Tryk på knappen  Damp (B8).
4. Vent på, at led'en der vedrører Steam-knappen  blinker hurtigt: Drej derefter damp-/varmtvandsknappen (A19) til position I (fig. 14).
5. Efter nogle sekunder kommer der damp ud af cappuccinatoren, som giver mælken et cremet udseende og øger dens volumen. Skummet bliver mere cremet, hvis beholderen drejes med langsomme bevægelser nedefra og oppefter.
6. Når den ønskede skummængde er nået afbrydes dampudledningen ved at dreje håndtaget til 0.
7. Tilbered kaffen i en stor kop.
8. Tilsæt mælkecremen til kaffen. Nu er cappuccinoen klar. Rør evt. sukker i, og strø lidt kakaopulver hen over mælkeskummet.

8.3 Rengøring af varmtvands-/dampudløbet efter brug

Rengør damp-/varmtvandsstuds (A16) hver gang du bruger den, for at forhindre mælkerester i at sætte sig eller blive tilstoppet.

Fare for forbrændinger!

Under rengøringen kommer der lidt varmt vand ud af damp-/varmtvandsstuds. Pas på ikke at komme i kontakt med vandsprøjtene.

1. Lad lidt vand løbe ved at dreje dampknop/varmtvandsknappen (A19) til position I. Afbryd herefter udledningen ved at bringe knappen tilbage til 0.
2. Vent et par minutter, indtil studs er kølet af: Drej mod uret, og skub cappuccinatoren (A17) nedad for at fjerne den (fig. 15).

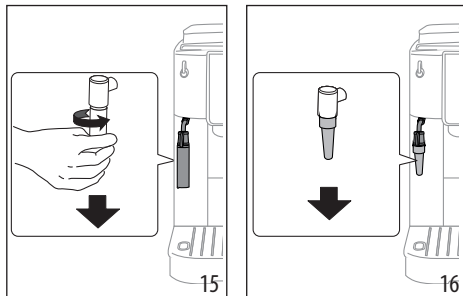

3. Fjern dysen nedad (A18) (fig. 16).
4. Kontrollér, at hullerne, som er angivet med pilene i fig. 17 ikke er tilstoppede. Rens dem evt. med en tandstik.

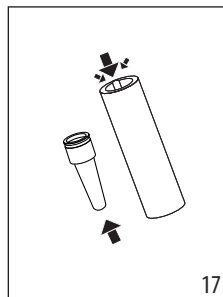

5. Sæt dysen i igen, og sæt cappuccinatoren på dysen ved at trykke den opad og dreje den i urets retning, indtil den sidder fast.

9. UDLEDNING AF VARMT VAND

Fare for forbrændinger!

Gå ikke fra maskinen, mens den udleder varmt vand. Damp-/varmtvandsstuds (A16) opvarmes under levering.

1. Placer en beholder under damp-/varmtvandsstuds (så tæt på som muligt for at undgå stænk).
2. Drej damp-/varmtvandsknappen (A19) til position I (fig. 14).
3. Varmtvandsudløbet afbrydes ved at dreje damp-/varmtvandsregulatoren til 0.

Bemærk:

I energisparetilstand skal maskinen vente et par sekunder, før den begynder at dispensere.

10. KALKFILTER

Vi anbefaler, at bruge et De'Longhi kalkfilter for at bevare maskinens præstationer konstant over tid.

Find flere oplysninger på siden www.delonghi.com.

 WaterFilter EAN: 8004399327252

For en korrekt brug af filteret skal du følge disse anvisninger.

1. Fjern filteret fra emballagen og drej datoindikatoren indtil de næste 2 måneder vises (fig. 18).

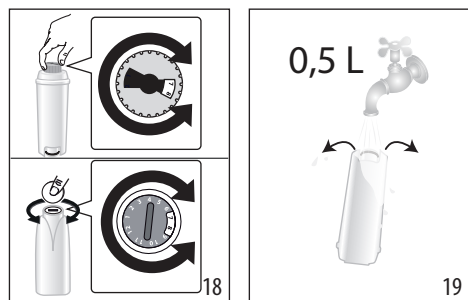

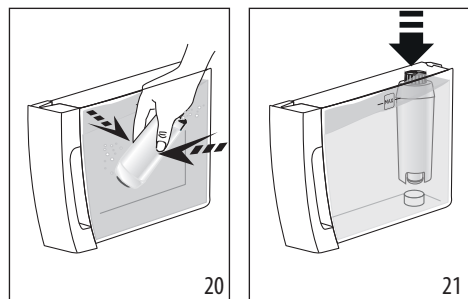

2. Filteret aktiveres ved at lade vand fra vandhane løbe ned i filterets midterste hul, så vandet løber ud af åbningerne i siden i mere end ét minut (fig. 19);
3. Tag vandbeholderen af og fyld den med vand. Kom filteret i vandbeholderen, og dyp det fuldstændigt i ca. ti sekunder, mens det holdes lidt skråt og trykkes lidt ned, så luftboblerne slipper ud (fig. 20);

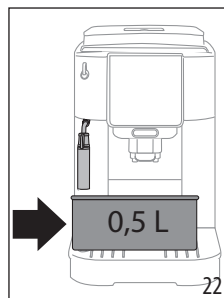

4. Sæt filteret i filterlejet, og tryk det i bund (fig. 21);
5. Luk låget på beholderen, og sæt den tilbage på kaffemaskinen.
6. Placer en tom beholder med en minimumskapacitet på 0,5 liter under damp-/varmtvandsstuds (fig. 22).



7. Der henvises til vejledningen i kapitlet "12. Menu indstillinger" for montering af filteret;
8. Led'en til dampknappen  blinker hurtigt: Drej derefter damp-/varmtvandsknappen (A19) til position I (fig. 12);
9. Apparatet udleder varmt vand og stopper automatisk.
10. Led'en til dampknappen  blinker hurtigt: Drej derefter damp-/varmtvandsknappen til position 0;
11. Nu er filteret aktiveret, og du kan bruge maskinen.

Bemærk:

Hvis knapsens led  (B4) blinker hurtigt, skal du trykke på selve knappen. På denne måde fortsætter maskinen med at fylde de interne kredsløb, eliminere de luftbobler, der er blevet skabt, og fortsætter installationen beskrevet ovenfor.

10.1 Udskiftning af filteret

Udskift filteret, når kontrollampen tændes  (B9).

1. Tag vandbeholderen og det brugte filter ud.
2. Fortsæt med at følge trinene vist i det foregående afsnit for at aktivere filteret.
3. Se instruktionerne i kapitlet "12. Menu indstillinger" om opsætning af maskinen og gentag punkt 8 til 11 i det foregående afsnit.

Bemærk:

Når de to måneders holdbarhed er gået (se datoskive), eller hvis maskinen har stået ubrugt i 3 uger, skal filteret udskiftes, også selvom maskinen ikke anmoder om det.

10.2 Udtagning af filter

Hvis man ønsker at fortsætte med at bruge apparatet uden filteret, er det nødvendigt at fjerne det og meddele det til maskinen.

1. Tag vandbeholderen og det brugte filter ud.
2. Der henvises til kapitlet "12. Menu indstillinger" for indstilling af maskinen.

Bemærk:

Efter to måneders brug (se datoindikationen), eller hvis apparatet ikke har været brugt i 3 uger, skal filteret fjernes, også selvom maskinen ikke anmoder om det.

11. RÅD TIL ENERGISPAREFUNKTIONEN

- Indstil autosluk til 15 minutter (se "12. Menu indstillinger").
- Aktiver Energisparefunktion (se "12. Menu indstillinger").
- Udfør en afkalkningscyclus når maskinen anmoder om det.

12. MENU INDSTILLINGER

Når menuen er åbnet, kan man vælge følgende funktioner med de taster, der forbliver aktive:

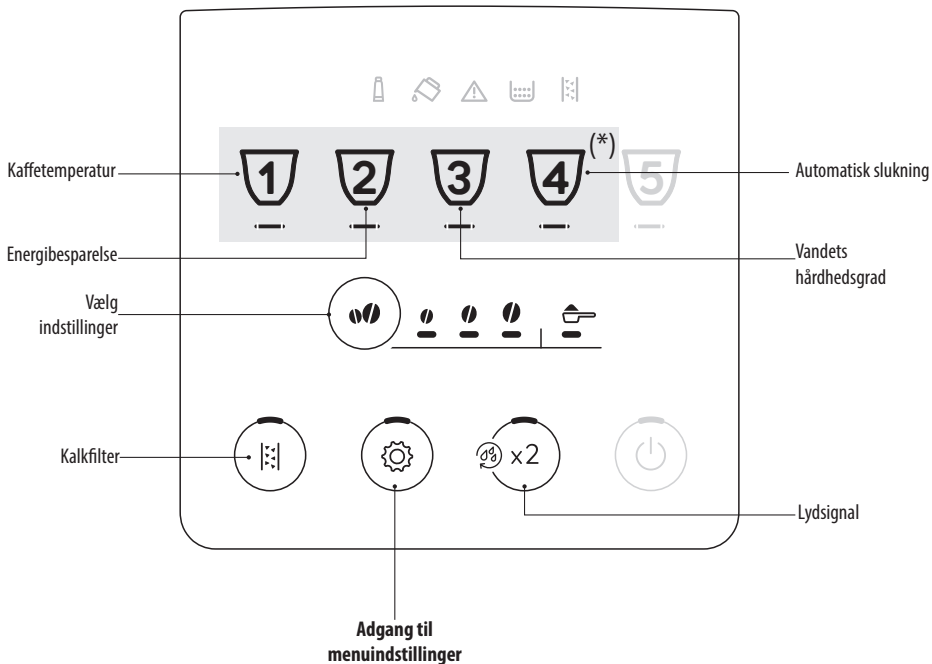

(*) Forskellige drikke afhængigt af modellen



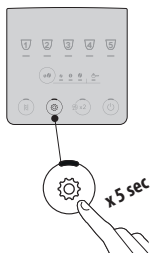





1. Gå ind i menuen:

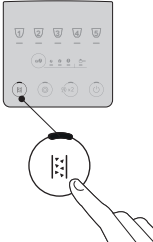

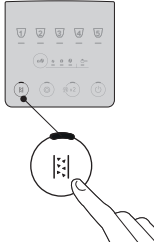
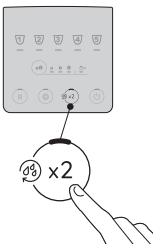

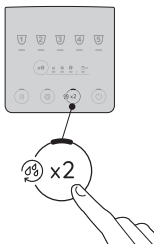
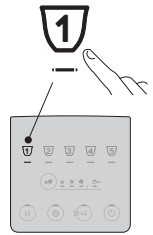

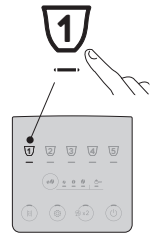
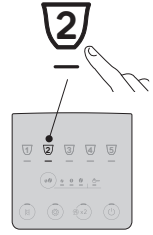
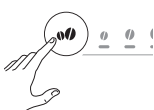

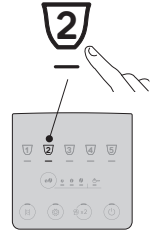



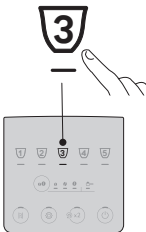



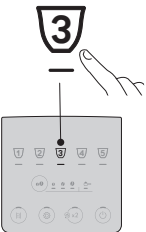
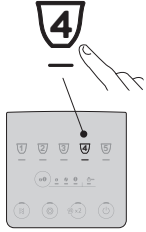

Hold knappen  trykket i nogle sekunder: indstillingsknapperne tænder. Fortsæt ved at trykke på knappen for indstillingen, der skal justeres.

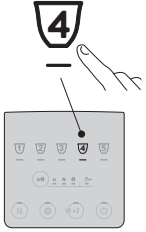

2. Justere maskinindstillinger:

<p>Kalkfilter</p> 	<p>Tryk på intensitetsknappen, indtil led'erne for den ønskede indstilling lyser</p> 	<p>FILTER INDSAT</p> 	<p>Bekræft valget</p> 
<p>Lydsignal</p> 	<p>Tryk på intensitetsknappen, indtil led'erne for den ønskede indstilling lyser</p> 	<p>ON</p> 	<p>Bekræft valget</p> 
<p>Kaffetemperatur</p> <p>1</p> 	<p>Tryk på intensitetsknappen, indtil led'erne for den ønskede indstilling lyser</p> 	<p>LAV</p> 	<p>Bekræft valget</p> <p>1</p> 
<p>Energibesparelse</p> <p>2</p> 	<p>Tryk på intensitetsknappen, indtil led'erne for den ønskede indstilling lyser</p> 	<p>ON</p> 	<p>Bekræft valget</p> <p>2</p> 



<p>Vandets hårdhedsgrad</p> 	<p>Tryk på intensitetsknappen, indtil led'en, der svarer til det niveau, der skal indstilles, lyser</p> 	<p>NIVEAU 1 </p> <p>NIVEAU 2 </p> <p>NIVEAU 3 </p> <p>NIVEAU 4 </p>	<p>Bekræft valget</p> 
<p>Automatisk slukning</p> 	<p>Tryk på intensitetsknappen, indtil led'en, der svarer til det niveau, der skal indstilles, lyser</p> 	<p>15 MINUTTER </p> <p>30 MINUTTER </p> <p>1 TIME </p> <p>3 TIMER </p>	<p>Bekræft valget</p> 
<p>3. Forlad menuen:</p>			
 		<p>Tryk på knappen . Maskinen er igen klar til brug.</p> <p>Bemærk: Maskinen forlader automatisk indstillingsmenuen efter 30 sekunder uden brug.</p>	



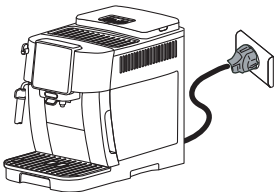
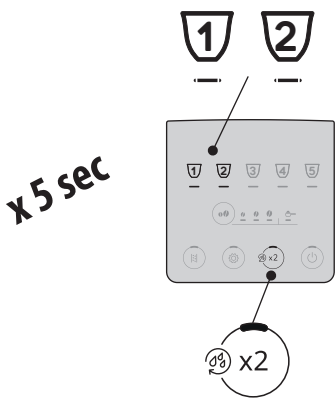
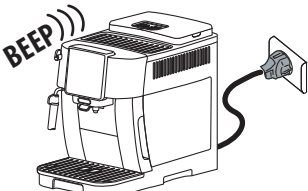



12.1 Nulstil til fabriksværdier



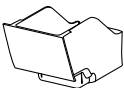

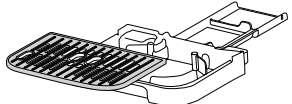
<p>Kontrollér om maskinen er i stand-by (slukket, men tilsluttet elnettet).</p>	
<p>Hold tasterne for drikkene 1, 2 og ☉ x2 trykket i 5 sekunder : alle indstillinger og mængden af drikke vender tilbage til standardværdierne.</p>	
<p>Maskinen udsender et langt bip, og alle kontrollamper blinker for at bekræfte nulstillingen</p>	

13. RENGØRING AF MASKINEN

Advarsel!

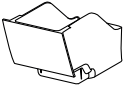
- Der må ikke anvendes opløsningsmidler, slibende rengøringsmidler eller sprit til rengøring af kaffemaskinen. Det er ikke nødvendigt at anvende kemiske tilsætningsstoffer for rengøring af De'Longhis superautomatiske kaffemaskiner.
- Anvend ikke metalgenstande til at fjerne kalk eller kaffeaflejringer, da de kan ridse metal- eller plastikoverfladerne.

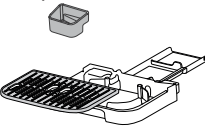
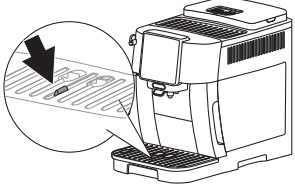
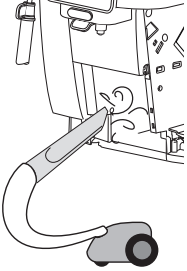
					
 50 °C	✗	✗	✗	✓	✓
	✓	✓	✓	✓	✓

Komponent	Frekvens	Procedure
<p>Kaffegrumsbeholder (A10)</p> 	<p>Når kontrolllampen  (B12) tænder skal kaffegrumsbeholderen tømmes.</p> <p>Hvis man ikke rengør beholderen med kaffegrums, kan maskinen ikke brygge kaffe. Apparatet signalerer, at det er nødvendigt at tømme beholderen, også når den ikke er fuld, hvis der er gået 72 timer fra den første tilberedning (for at tællingen til de 72 timer udføres korrekt, må maskinen altid frakobles strømforsyningen).</p>	<ul style="list-style-type: none"> • Tag drypbakken (A11) ud, tøm den og rengør den. • Tøm og rengør omhyggeligt kaffegrumsbeholderen, og sørg for at fjerne alle rester, der er aflejret på bunden. • Kontrollér kondensopsamleren (A14) (rød) og tøm den, hvis den er fuld.
<p>Drypbakkens komponenter</p> 	<p>Drypbakken er udstyret med en flydende rød indikator (A14), som viser vandniveauet i den.</p> <p>Inden denne indikator begynder at stikke ud af kopholderen (A13), skal bakken tømmes og rengøres</p> 	<ul style="list-style-type: none"> • Træk drypbakken og kaffegrumsbeholderen ud; • Fjern kophakken, bakkegitteret, tøm derefter drypbakken og grumsbeholderen og vask alle komponenterne; • Kontrollér den røde kondensopsamler og tøm den, hvis den er fyldt; • Sæt drypbakken, risten og kaffegrumsbeholderen tilbage på plads. <p>Når man tager drypbakken ud, skal kaffegrumsbeholderen altid tømmes, også selvom den kun er lidt fyldt.</p>
<p>Indvendigt i maskinen</p> 	<p>Kontrollér jævnligt (ca. en gang om måneden), at maskinen ikke er beskidt indvendigt (fjern drypbakken for at få adgang).</p>	<p>Sluk maskinen og kobl den fra strømforsyningen. Sænk aldrig kaffemaskinen ned i vand.</p> <ul style="list-style-type: none"> • Fjern kaffeflejringer med en pensel og en svamp. • Støvsug alle rester.
<p>Kaffestuder (A15)</p> 	<p>Rengør kaffestuderne regelmæssigt (en gang om måneden)</p>	<ul style="list-style-type: none"> • Rengør kaffestuderne regelmæssigt med en svamp eller en klud. • Kontrollér, at hullerne i kaffestudsen ikke er tilstoppede. Fjern eventuelle kaffeflejringer med en tandstik.

14. RENGØRING AF BRYGGEENHEDEN

Advarsel!

Bryggeenheden (A6) må ikke tages ud, når maskinen er tændt.

1. Tryk på knappen  (B1) for at slukke maskinen;
2. Tag vandbeholderen ud (A9);
3. Åbn lågen til infusionsenheden, der er placeret på højre side (fig. 23);

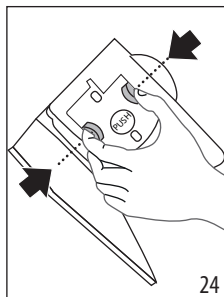
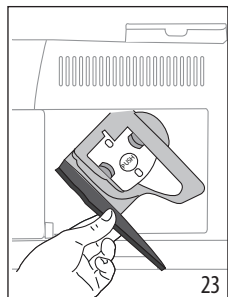

4. Tryk de to farvede udløserknapper indad og (fig. 24) træk samtidig infusionsenheden udad;
5. Læg bryggeenheden i blød i vand i ca. 5 minutter, og skyl den derefter under hanen.

Advarsel!

SKYL KUN MED VAND

INGEN RENGØRINGSMIDLER – INGEN OPVASKEMASKINE

6. Rengør bryggeenheden uden brug af rengøringsmidler, da de vil kunne beskadige den.
7. Ved hjælp af penslen fjerner du eventuelle kafferester fra bryggeenhedens leje, som ses fra bryggeenhedens luger.
8. Efter rengøringen sættes bryggeenheden på plads ved at indsætte den i holderen og trykke på PUSH, til der høres et klik;

Bemærk:

Hvis det er svært at indsætte bryggeenheden, skal den (inden den indsættes) trykkes lidt sammen ved at trykke på de to håndtag (fig. 25).

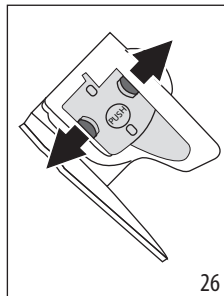
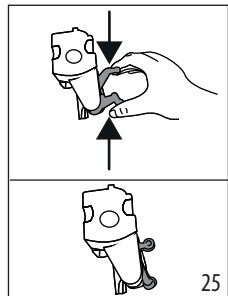

9. Når den er indsat, skal det sikres, at de to farvede knapper er slået ud igen (fig. 26);
10. Luk lugen til bryggeenheden.
11. Indsæt vandbeholderen.

15. AFKALKNING

- Læs instruktionerne og etiketten på afkalkningsmidlets pakning, inden du afkalker maskinen.
- Det anbefales at kun anvende De'Longhi afkalkningsmiddel. Brugen af uegnede afkalkningsmidler samt uregelmæssig afkalkning, kan medføre, at der opstår fejl, som ikke dækkes af fabrikantens garanti.
- Afkalkningsmidlet kan beskadige sart overflader. Hvis produktet, ved et uheld, hældes ud, skal man straks tørre det op.

Sådan afkalker du

Afkalkningsmiddel	De'Longhi afkalkningsmiddel
Beholder	Anbefalet kapacitet: 2 l
Tid	~30min

Advarsel:

Hvis kalkfilteret er installeret, skal det fjernes inden afkalkningsvæsken hældes på. Indsæt derefter filteret igen i begyndelsen af fase 3.

Afkalk maskinen, når lampen tændes på kontrolpanelet  (B13).

Bemærk:

- Når afkalkningscyklussen er startet, er det ikke muligt at afbryde den, og den skal færdiggøres med den komplette skyllecycklus. Til dette skal du sørge for at have afkalkningsmidlet.

Gå frem som følger:

Fase 1: Afkalkning



1. Hold knappen  nede i mindst 5 sekunder (B4), indtil led'en blinker hurtigt. Lysintensitets-led'en lyser for at angive fase 1 af afkalkningen;
2. Tøm drypbakken (A11) og kaffegrumsbeholderen (A10) og sæt dem i igen; tøm vandbeholderen (A9) helt og fjern blodgøringsfilteret (hvis det findes);
3. Hæld afkalkningsmiddel i vandbeholderen op til niveau **A** (svarende til en pakke på 100 ml), som er trykt på beholderens side (foran) (fig. 27). Hæld derefter vand (en

liter) på op til niveau **B** (fig. 28) og sæt vandbeholderen på plads igen;

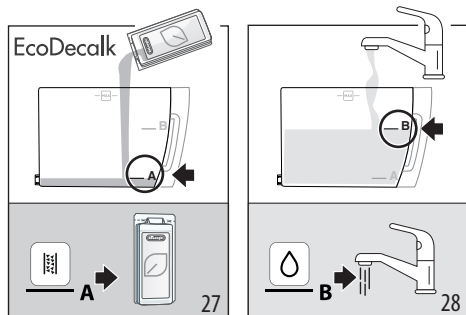

- Placer en beholder med en minimumskapacitet på 2 liter under kaffestudsden (A15) og under cappuccinatoren (A17) (fig. 29).

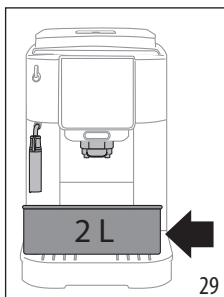

- Tryk på knappen for at starte afkalkningsprogrammet.
- Efter et par sekunder blinker led'en hurtigt for at angive, at du skal dreje damp-/varmtvandsknappen (A19) til position **I** (fig. 13).
- I cirka ti minutter skifter maskinen automatisk mellem pauser og leveringer fra damp-/varmtvandsstudsden og kaffestudsden.

Når den første fase af afkalkningscyklussen er afsluttet, lyser indikatoren for intet vand (B10).

Fase 2: Første skylning	
--------------------------------	--

- Tøm beholderen, der blev brugt til at opsamle afkalkningsopløsningen, og fjern vandbeholderen, tøm den, skyl den med rindende vand, fyld den op til MAKS-niveauet med frisk vand (fig. 30), og sæt den ind i maskinen: Genplacer beholderen under studeerne;

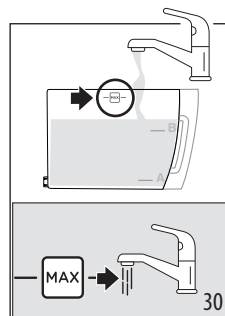

- Tryk på knappen (som blinker hurtigt) for at starte skylningen: led'en der relaterer til den gennemsnitlige intensitet blinker for at angive, at fase 2 af afkalkningen er i gang;
 - Maskinen fortsætter automatisk med skylning: Damp-led'en blinker hurtigt for at angive, at damp-/varmtvandsknappen skal drejes (A19) til position **0** (fig. 1);
 - Efter ti sekunder eller mere, når damp-led'en blinker hurtigt, drej damp-/varmtvandsknappen til position **I** (fig. 14): skylningen fortsætter fra kaffe- og damp-/varmtvandsstudsene;
- Når den anden fase af afkalkningscyklussen er afsluttet, lyser indikatoren for intet vand (B10).

Fase 3: Anden skylning	
-------------------------------	--

- Tøm beholderen, der blev brugt til at opsamle vandet fra den første skylning, fjern vandbeholderen, fyld den op til MAKS-niveauet med frisk vand (fig. 30), og indsæt blødgøringsfilteret igen, hvis det er i brug; sæt tanken ind i maskinen igen, og genplacer beholderen under studeerne;
- Tryk på knappen (som blinker hurtigt) for at starte skylningen: Led'en med høj intensitet blinker for at indikere, at fase 3 af afkalkningen er i gang; skylningen fortsætter fra damp-/varmtvandsstudsden;

Fase 4: Afslutning af afkalkning	
---	--

- Når formalings-funktionens led lyser, er afkalkningen afsluttet korrekt: Damp-led'en blinker for at angive, at drej dampknappen til position **0**.
- Kontrollamper til kaffegrumsbeholder (B12) og manglende vand tændes (B10). Tøm kaffegrumsbeholderen og drypbakken, hvor en del af skyllevandet samler sig; fyld derefter vandtanken.
- Sæt komponenterne tilbage i maskinen. Maskinen klar til brug.

Bemærk:

- Når afkalkningscyklussen er gennemført, er det normalt, at der er vand i kaffegrumsbeholderen.
- Apparatet kræver en tredje skylning, hvis vandbeholderen ikke er blevet fyldt til maks.-niveauet. Dette sikrer, at der ikke er noget afkalkningsmiddel tilbage i maskinens indvendige kredsløb.

16. KONTROLLAMPERNES BETYDNING

Kontrollampe/Led	Betydning
Drikkenes led'er blinker	Maskinen opvarmer: vent
Led'er til drikkevarerne og relaterede indstillinger lyser konstant	Maskinen er klar til brug: fortsæt med at vælge drikken, der skal udledes og de tilhørende muligheder
	Udskift filteret (se kapitel "10. Kalkfilter").
	Der er ikke tilstrækkeligt med vand i beholderen (A9): fyld beholderen op.
	Vandbeholderen (A9) sidder ikke i maskinen eller er ikke isat korrekt: sæt vandbeholderen rigtigt i.
→	

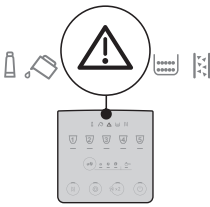
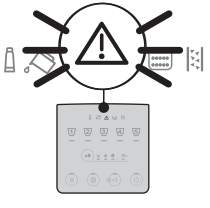
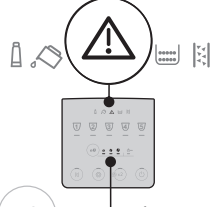
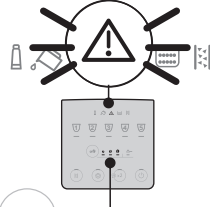
Kontrollampe/Led	Betydning
	Generel alarm: Kaffemaskinen er meget snavset indvendigt. Rengør omhyggeligt kaffemaskinen. Hvis kaffemaskinen stadig viser meddelelsen efter rengøringen, skal du rette henvendelse til kundeservice og/eller et autoriseret servicecenter.
	Bryggeenheden (A6) er ikke blevet indsat efter rengøringen: indsæt bryggeenheden som angivet i kapitlet. "14. Rengøring af bryggeenheden"
	Kaffebønner mangler: Fyld kaffebønnebeholderen (A3), tryk bagefter på en vilkårlig knap for at forlade alarmen.
	Malegraden er for fin, og kaffen strømmer for langsomt ud eller slet ikke. Juster kaffekværnen (A2) (kap. "7.8 Justering af kaffekværnen").
→	

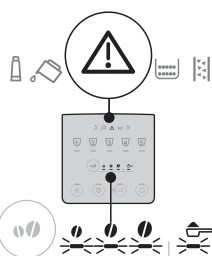
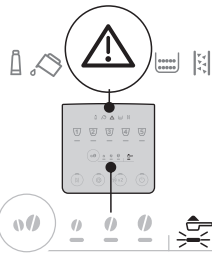
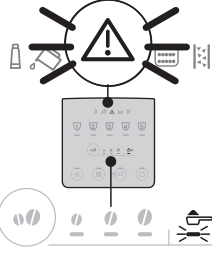
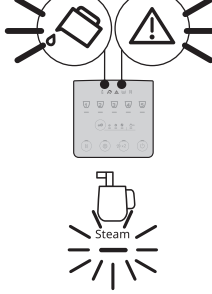
Kontrollampe/Led	Betydning
	Der er brugt for meget kaffe. Vælg en mildere smag, eller reducer mængden af formalet kaffe.
	Tilberedning med formalet kaffe blev valgt uden at hælde kaffen i tragten (A4).
	Kaffen løber for langsomt eller dråbevis ud. Kaffen er malet for fint. Anvend kaffe til espressomaskine.
	Hydraulikkredsløbet er tomt Tryk på knappen for "Steam"-drikken.

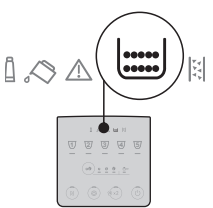
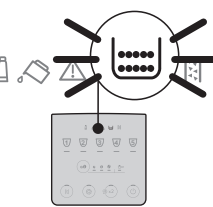
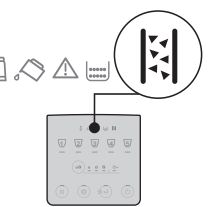
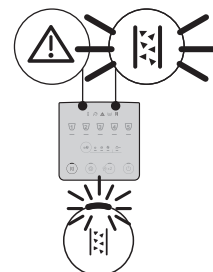

Kontrollampe/Led	Betydning
	Kaffegrumsbeholderen skal tømmes (A10).
	Kaffegrumsbeholderen (A10) er ikke sat i eller er ikke isat korrekt: sæt drypbakken med kaffegrumsbeholderen på plads ved at trykke den i bund.
	Det er nødvendigt at udføre en afkalkning (se kap. "15. Afkalkning").
	Afkalkning er blevet afbrudt. Fuldfør cyklusen med at genoptage fra den fase, der er angivet af led'erne til intensitetsvalg.

17. FEJLFINDING

Herunder nævnes nogle mulige fejlfunktioner.

Hvis problemet fortsætter, skal du rette henvendelse til et servicecenter.

PROBLEM	MULIG ÅRSAG	AFHJÆLPNING
Maskinen tænder ikke.	Stikket er ikke indsat i stikkontakten.	Sæt stikket i stikkontakten.
Kaffen er ikke varm.	Kopperne er ikke blevet forvarmede.	Varm kopperne ved at skylle dem med varmt vand (bemærk: varmtvandsfunktionen kan bruges).
	Apparatets indvendige kredsløb er afkølet, fordi der er gået 2-3 minutter siden sidste brygning.	Opvarm de indvendige kredsløb med en skylning, inden du tilbereder kaffe, ved at trykke på knappen  (B2) i nogle sekunder.
	Kaffetemperaturen er indstillet for lavt.	Indstil en højere kaffetemperatur i indstillingsmenuen (se "12. Menu indstillinger").
	Du skal afkalke kaffemaskinen	Udfør afkalkning. Kontrollér derefter vandets hårdhedsgrad ("4. Måling af vandets hårdhedsgrad") og kontrollér, om apparatet er indstillet i henhold til den reelle hårdhed ("12. Menu indstillinger").
Kaffen er tynd eller for lidt cremet.	Kaffen er malet for groft.	Justér kaffekværnen ("7.8 Justering af kaffekværnen"). Virkningen er først mærkbar efter tilberedning af mindst 2 kopper kaffe.
	Kaffen er ikke egnet.	Anvend kaffe til espressomaskine.
	Kaffen er ikke frisk.	Kaffeposen har mistet smagen, fordi den har været åben i for lang tid.
Kaffen løber for langsomt eller dråbevis ud.	Kaffen er malet for fint.	Justér kaffekværnen ("7.8 Justering af kaffekværnen"). Virkningen er først mærkbar efter tilberedning af mindst 2 kopper kaffe.
Maskinen udleder ikke kaffe	Maskinen registrerer indvendig tilsmudsning	Vent, til maskinen igen er klar til brug, og vælg den ønskede drik. Hvis problemet fortsætter skal det autoriserede servicecenter kontaktes.
Der kommer ikke kaffe ud af en eller begge udløb på kaffestudsens.	Kaffestudsens dyser er tilstoppede.	Rengør dyserne med en klud. Brug om nødvendigt en tandstikker til at fjerne eventuelle aflejringer.
Den tilberedte kaffe er fortyndet.	Kaffepulvertragten er tilstoppet.	Åbn lågen, rengør tragten med en pensel.
→		

PROBLEM	MULIG ÅRSAG	AFHJÆLPNING
Bryggeenheden kan ikke tages ud.	Slukningen af maskinen er ikke blevet udført.	Udfør slukning ved at tryk på knappen  .
Ved afslutningen af afkalkningsprocessen kræver apparatet en yderligere skylning	Under de to skyllecycklusser er vandbeholderen ikke blevet fyldt til niveauet MAX.	Genoptag afkalkningsoperationen fra "Fase 3: Anden skylning".
Mælken har store bobler	Mælken er ikke tilstrækkelig kold, eller det er ikke letmælk eller skummetmælk.	Anvend køleskabskold (cirka 5 °C) skummetmælk eller letmælk. Hvis resultatet endnu ikke er som ønsket, kan du forsøge med et andet mærke mælk.
	Cappucinatoren er snavset.	Afmonter komponenterne og rengør den grundigt.
	Brug af vegetabiliske drikke.	Resultatet varierer meget afhængigt af drikkenes ernæringsmæssige egenskaber.
Kopbakkepladen over maskinen er varm	Der er blevet tilberedt flere drikke hurtigt efter hinanden	
Maskinen er ikke i brug og udsender støj eller små damppest	Maskinen er klar til brug, eller er blevet slukket for nylig, og dråber af kondensat drypper indvendigt i den endnu varme fordamper.	Dette er en del af apparatets normale drift; tøm drypbakken for at begrænse det.

18. TEKNISKE SPECIFIKATIONER

Spænding:	220-240 V~ 50-60 Hz maks. 10 A
Effekt:	1450W
Tryk: 1,5 MPa (15 bar)	
Vandbeholderens kapacitet:	1,8 l
Dimensioner LxDxH:	240x440x350 mm
Ledningslængde:	1250 mm
Vægt (forskellig afhængig af modellen):	8,8 kg
Maks. kapacitet bønnebeholder:	250 g

De'Longhi forbeholder sig ret til, når som helst, at ændre de tekniske og æstetiske egenskaber, samtidig med at produkternes funktionalitet og kvalitet opretholdes.





SISÄLTÖ

1. JOHDANTO.....	76
1.1 Suluisia olevat kirjaimet	76
1.2 Ongelmat ja korjaustoimenpiteet	76
2. KUVAUS	76
2.1 Keittimen kuvaus - A	76
2.2 Ohjauspaneelin kuvaus - B	77
2.3 Osien kuvaus - C*	77
3. ENNEN KEITTIMEN KÄYTTÖÖNOTTOA	77
4. VEDEN KOVUUDEN MITTAAMINEN	78
5. KEITTIMEN KÄYNNISTYS.....	78
6. KEITTIMEN SAMMUTUS.....	78
7. KAHVIJUOMIEN ANNOSTELU.....	79
7.1 Kahvin valmistus kahvipavuista	79
7.2 2 kahvikupillisen valmistus	79
7.3 Kahvin valmistus esijauhetausta kahvista ..	79
7.4 Yleiset ohjeet kahvijuomien valmistukseen	80
7.5 Kahvin voimakkuuden muutos.....	80
7.6 Huuhtelu	80
7.7 Vinkit kuumempaa kahvia varten	80
7.8 Kahvimyllyn säätö.....	80
7.9 Kupissa olevan määrän muokkaus.....	80
8. CAPPUCCINON VALMISTUS	81
8.1 Mitä maitoa tulee käyttää.....	81
8.2 Cappuccinon valmistus.....	81
8.3 Höyry/kuumavesisuuttimen puhdistus käytön jälkeen.....	81
9. KUUMAN VEDEN VALUTUS	81
10. PEHMENNYSSUODATIN	82
10.1 Suodattimen vaihto	82
10.2 Suodattimen poisto.....	82
11. VINKIT ENERGIAN SÄÄSTÄMISEKSI	83
12. ASETUSTEN VALIKKO	83
12.1 Nollaus oletusasetuksiin.....	86
14. UUTINYKSIKÖN PUHDISTUS.....	88
15. KALKINPOISTO	88
16. MERKKIVALOJEN SELITYS	90
17. VIANETSINTÄ	92
18. TEKNISET TIEDOT	93

Lue aina turvallisuusohjeet sisältävä asiakirja ennen laitteen käyttöä.

1. JOHDANTO

Varaa itsellesi muutama minuutti tutustuaksesi käyttöohjeisiin. Näin vältät vaaratilanteilta tai keittimen vahingoittumiselta. Keittimesi merkivalot auttavat käyttämään keittintä oikeoppisesti:

	Sammunut	--
	Päällä	Toiminto saatavilla
	Vilkkuu	Toiminto meneillään
	Vilkkuu nopeasti	Keitin edellyttää käyttäjän toimenpiteitä

Näitä symboleita käytetään myös tuotteen mukana toimitetussa quick guidessa.

1.1 Suluisia olevat kirjaimet

Suluisia olevat kirjaimet vastaavat keittimen kuvausta (s. 2–3).

1.2 Ongelmat ja korjaustoimenpiteet

Jos ongelmia ilmenee, yritä ratkaista ne ensisijaisesti noudattamalla varoituksia, joista on kerrottu luvuissa "16. Merkkivalojen selitys" ja "17. Vianetsintä".

Mikäli näistä ohjeista ei ole apua tai kaipaat lisätietoja, ota yhteys asiakaspalveluun soittamalla liitteenä olevassa asiakaspalvelulehtisessä osoitettuun numeroon.

Soita takuutodistuksessa osoitettuun puhelinnumeroon, mikäli asuinmaasi ei ole lehtisessä. Jos korjauksia tarvitaan, käänny ainoastaan De'Longhin teknisen huoltopalvelun puoleen. Osoitteet on lueteltu keittimen mukana toimitetussa takuutodistuksessa.

2. KUVAUS

2.1 Keittimen kuvaus - A

- A1. Kahvipapusaaliön kansi
- A2. Kahvimyllyn säätönuppi
- A3. Kahvipapusaaliö
- A4. Esijauhetausta kahvin suppilo
- A5. Uutinyksikön luukku
- A6. Irrotettava uutinyksikkö
- A7. Virtajohto
- A8. Vesisäiliön kansi

- A9. Vesisäiliö
- A10. Sakkasäiliö
- A11. Tippa-alusta
- A12. Tippa-alustan veden määrän ilmaisin
- A13. Kuppialustan ritilä
- A14. Kondenssiveden alusta
- A15. Korkeuden mukaan säädettävä kahvisuutin
- A16. Kuumavesi-höyrysuutin
- A17. Cappuccinatore (irrotettava)
- A18. Höyry-/kuumavesiputki (irrotettava)
- A19. Höyry-/kuumavesinuppi
- A20. Kuppitaso

2.2 Ohjauspaneelin kuvaus - B

- B1. On/standby-näppäin, jossa led-valo
- B2. X2-näppäin, jossa led-valo (jos sitä pidetään painettuna 5 sekunnin ajan, kahvipiirin huuhtelu aloitetaan)
- B3. Asetusvalikon näppäin, jossa led-valo
- B4. Kalkinpoistonäppäin, jossa led-valo
- B5. Voimakkuuden tai esijauhetun kahvin valintanäppäin
- B6. Voimakkuuden valinnan led-valo
- B7. Esijauhetun kahvin valinnan led-valo
- B8. Mallikohtaisten valittavissa olevien juomien tyyppi ja lukumäärä
- B9. Yhtäjaksoisesti palava merkkivalo: suodatin tulee vaihtaa
Vilkkuva merkkivalo: suodatinta asennetaan
- B10. Yhtäjaksoisesti palava merkkivalo: säiliön (A9) vesi ei riitä
Vilkkuva merkkivalo: säiliötä ei ole laitettu
- B11. Yleinen hälytysmerkkivalo
- B12. Yhtäjaksoisesti palava merkkivalo: sakkasäiliö (A10) on tyhjennettävä
Vilkkuva merkkivalo: sakkasäiliötä ei ole laitettu
- B13. Yhtäjaksoisesti palava merkkivalo: kalkinpoisto tulee suorittaa
Vilkkuva merkkivalo: kalkinpoisto meneillään

2.3 Osien kuvaus - C*

(tyyppi ja lukumäärä vaihtelevat mallikohtaisesti)

- C1. "Total Hardness Test"-reagenssiliuska
- C2. Esijauhetun kahvin annoslusikka
- C3. Kalkinpoistoaine

3. ENNEN KEITTIMEN KÄYTTÖÖNOTTOA

Tärkeää:

- Huuhtele ensimmäisellä käyttökerralla kuumalla vedellä kaikki irrotettavat osat, jotka joutuvat kosketuksiin veden tai maidon kanssa.
- Keittimen toiminta testataan tehtaalla. Mahdolliset kahvijäämät kahvimyllyssä ovat osoitus tarkasta laadunvalvontaprosessistamme.

- Ensimmäisellä käyttökerralla vesipiirin on tyhjä, joten keitin voi pitää kovaa ääntä. Ääni vaimenee piirin täytyessä.
- Varmista, että höyrynuppi (A19) on asennossa **0** ensimmäisen käynnistyksen loppuun suorittamiseen asti (kuva 1).

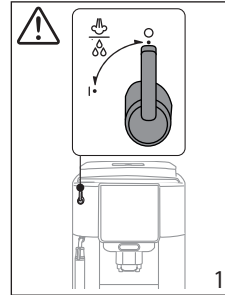

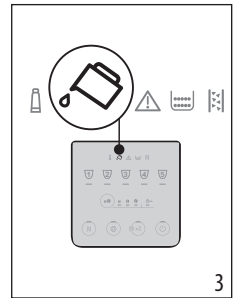
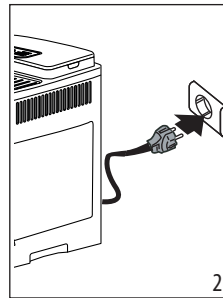

1. Liitä keitin sähkövirtaan (kuva 2).

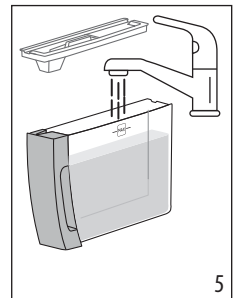
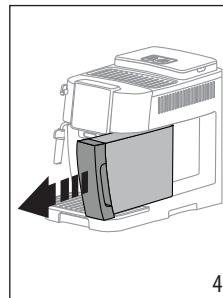

2. Ohjauspaneelissa (B) syttyy merkkivalo  (B10) (kuva 3): poista vesisäiliö (A9) (kuva 4), täytä se MAX-viivaan asti raikkaalla vedellä (kuva 5) ja laita säiliö sitten takaisin.



3. Ohjauspaneelissa vilkkuu nopeasti led-valo  (B3).
4. Laita astia kahvisuuttimen alle (A15) (kuva 6).
5. Paina näppäintä  (B3) (kuva 7): keitin alkaa täyttää sisäpiiriä vedellä ja annostelee kuumaa vettä kahvisuuttimesta.

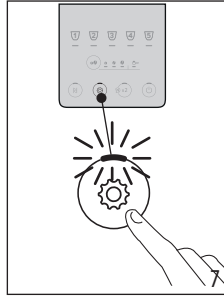
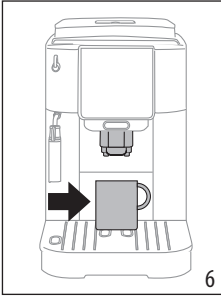

Keitin on käyttövalmis.

Tärkeää:

- Valmista keittimen ensimmäisen käyttöönoton yhteydessä 4–5 juomaa. Vasta tämän ensikäytön jälkeen maku on paras mahdollinen.
- Höyrypiirin huuhtelemiseksi suosituksena on annostella muutaman sekunnin ajan vettä kääntämällä höyry-/kuumavesisuutin (A19) asentoon I.

4. VEDEN KOVUUDEN MITTAAMINEN

Kun veden kovuus asetetaan heti, keitin voi vähentää kalkinpoistotiheyttä. Kalkinpoiston merkkivalo (B13) syttyy, kun kalkinpoisto on tarpeen aluekohtaisen todellisen veden kovuuden perusteella. Toimi seuraavalla tavalla:

1. Jos reagensliuska kuuluu mallin toimitukseen, poista se pakkauksesta (C1).
2. Upota liuska kokonaan vesilasiin noin sekunniksi (kuva 8).

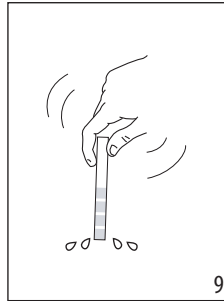
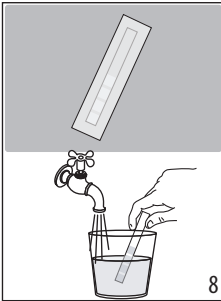

3. Ota liuska pois vedestä ja ravastele sitä kevyesti (kuva 9). Noin minuutin kuluttua liuskalle ilmestyy joko 1, 2, 3 tai 4 punaista neliötä veden kovuudesta riippuen. Jokainen neliö vastaa 1 kovuusastetta.

Total Hardness Test	Kovuustaso
	1 Alhainen
	2 Keskisuuri

	3 Keskisuuri/korkea
	4 Korkea

Katso luvusta ”12. Asetusten valikko” ohjeet keittimen asetuksia varten.

5. KEITTIMEN KÄYNNISTYS

Tärkeää:

Varmista, että höyry-/kuumavesinuppi (A19) on suljettuna uudelleen asennossa 0 (kuva 1).

Palovammavaara!

Kahvisuuttimen putkista (A15) valuu jonkin verran kuumaa vettä huuhteluvaiheen aikana. Ole erityisen varovainen, ettei kuumaa vettä pääse roiskumaan päällesi. Jotta tippa-alustaa ei tarvitsisi tyhjentää usein (A11), suosituksena on ottaa huuhteluvesi talteen astiaan.

- Keittimen käynnistämiseksi paina näppäintä (B1): näppäimen led-valo syttyy ja ohjauspaneelissa (B) vilkkuvat juomien led-valot osoittaen näin, että keitin on lämpenemässä.

Keitin suorittaa yhden huuhtelun lämmityksen aikana. Näin keitin lämmittää säiliön ja valuttaa kuumaa vettä sisäosissa, jotta myös nämä lämpenisivät.

Keitin on käyttövalmis, kun juomien ja voimakkuuden led-valot palavat yhtäjaksoisesti.

6. KEITTIMEN SAMMUTUS

Jokaisen sammutuksen yhteydessä keitin suorittaa automaattisen huuhtelun, mikäli kahvia on valmistettu.

Palovammavaara!

Kahvisuuttimen putkista (A15) valuu jonkin verran kuumaa vettä huuhteluvaiheen aikana. Ole erityisen varovainen, ettei kuumaa vettä pääse roiskumaan päällesi. Jotta tippa-alustaa ei tarvitsisi tyhjentää usein (A11), suosituksena on ottaa huuhteluvesi talteen astiaan.

- Sammuta keitin painamalla näppäintä (B1);
- juomien näppäinten led-valot vilkkuvat ohjauspaneelissa: tarvittaessa keitin suorittaa huuhtelun ja sammuu sitten (stand-by).

Tärkeää:

Mikäli et aio käyttää keitintä pitkään aikaan, kytke se irti verkkovirrasta:

- sammuta keitin ensiksi painamalla näppäintä .
- irrota virtajohto pistorasiasta.

7. KAHVIJUOMIEN ANNOSTELU

7.1 Kahvin valmistus kahvipavuista

Varoitus!

Älä käytä kahvimyllyssä vihreitä, sokeroituja tai täytettyjä kahvipapuja, sillä ne saattavat tarttua kahvimyllyyn ja vahingoittaa sen korvauskelvottomaksi.

1. Kaada kahvipavut tarkoitusta varten olevaan kahvipapusailiöön (A3) (kuva 10).

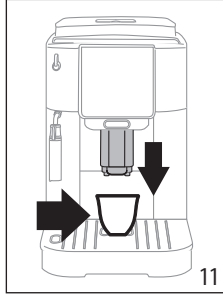
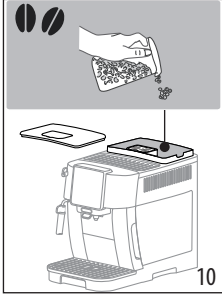

2. Laita kuppi kahvisuuttimien alle (A15) (kuva 11).
3. Madalla suutinta niin, että se on mahdollisimman lähellä kuppia. Näin saat parempaa vaahtoa (kuva 11).
4. Valitse haluamasi kahvi:

Juoma (*)	Oletusmäärä (ml)	Ohjelmoitava määrä (ml)
Espresso	≈ 40	≈ 20 - ≈ 80
Coffee	≈ 180	≈ 100 - ≈ 240
Long	≈ 160	da ≈ 115 - ≈ 250
Americano	Espresso: ≈ 40 Vesi: ≈ 110	Espresso: ≈ 20 - ≈ 180 Vesi: ≈ 50 - ≈ 300
Doppio +	≈ 120	≈ 80 - ≈ 180

(*) Valittavissa olevien juomien tyyppi ja lukumäärä ovat mallikohtaisia.

5. Valmistus alkaa, ja ohjauspaneelissa (B) vilkkuu valmistettavan juoman led-valo.

7.2 2 kahvikupillisen valmistus

1. Laita kupit kahvisuuttimien putkien alle (A15).
2. Madalla suutinta niin, että se on mahdollisimman lähellä kuppeja. Näin saat parempaa vaahtoa.
3. Paina näppäintä (B2): vastaava led-valo syttyy.
4. Paina näppäintä Espresso (B8).
5. Valmistus alkaa, ja ohjauspaneelissa (B) vilkkuu Espresso-näppäimen led-valo.

7.3 Kahvin valmistus esijauhetusta kahvista

Varoitus!

- Älä koskaan kaada esijauhetta kahvia keittimeen silloin kun se on sammutettuna. Kahvi saattaa joutua keittimen sisäosiin ja liata sen. Tässä tapauksessa keitin voisi vahingoittua.
- Älä koskaan kaada suppiloon yhtä tasaista annoslusikallista enempää kahvia (C2). Muuten kahvia voi joutua keittimen sisäosaan tai suppilo (A4) voi tukkiintua.



Tärkeää:

Kahvijauhetta kahvia käyttäessäsi voit valmistaa vain yhden kahvikupillisen kerrallaan.

1. Paina toistuvasti näppäintä (B5), kunnes syttyy led-valo (B7).
2. Varmista, ettei suppilo ole tukossa ja kaada suppiloon sitten yksi tasainen annoslusikallinen esijauhetta kahvia (kuva 12).

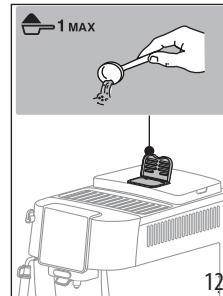

3. Laita kuppi kahvisuuttimien alle (A15) (kuva 11).
4. Valitse haluamasi juoma (B8);
5. Valmistus alkaa, ja ohjauspaneelissa (B) vilkkuu valmistettavan juoman led-valo.

Varoitus!

- Kahvin Long valmistus: valmistuksen puolivälissä, kun led-valo (B7) vilkkuu, lisää toinen tasainen

annoslukallinen esijauhettua kahvia ja paina Long-näppäintä uudelleen.

- Kahvia  Doppio+ ei voi valmistaa esijauhettua kahvista.

7.4 Yleiset ohjeet kahviuomien valmistukseen





- Käytön aikana ohjauspaneelissa (B) saattaa syttyä merkivaloja, joiden merkitys on kerrottu luvussa "16. Merkkivalojen selitys".
- Jos tahdot kuumempaa kahvia, tutustu kappaleeseen "7.7 Vinkit kuumempaa kahvia varten".
- Jos kahvi valuu tippumalla tai se on liian laihaa tai kylmää tai vaahtoa on liian vähän, lue ohjeet, jotka on annettu luvussa "17. Vianetsintä".
- Jos tahdot muokata juomia oman maun mukaiseksi, katso kappaleita "7.5 Kahvin voimakkuuden muutos" e "7.9 Kupissa olevan määrän muokkaus".

Tärkeää:

Energiansäästötilassa kestää muutaman sekunnin, ennen kuin keitin valmistaa ensimmäisen kahvin, sillä keittimen täytyy ensin lämmitä.

7.5 Kahvin voimakkuuden muutos

1. Paina näppäintä  (B5), kunnes haluttua voimakkuutta vastaavat led-valot syttyvät (B6):

	
	Kevyt
	Keskisuuri
	Vahva

2. Jatka valitsemalla haluamasi kahviuoman.

Tärkeää:

- Seuraavan valmistuksen yhteydessä keitin ehdottaa viimeisintä valittua voimakkuutta.
- Jos tapahtuu sähkökatkos, keitin palaa oletusarvoiselle keskitasolle.

7.6 Huuhtelu

Tällä toiminnolla kuumaa vettä voidaan annostella kahvisuuttimesta niin, että keittimen sisäinen piiri puhdistuu ja lämpenee.

1. Aseta kahvisuuttimen (A15) alle astia, jonka vähimmäistilavuus on 100 ml (kuva 6).

2. Pidä painettuna näppäintä  (B2) noin 5 sekunnin ajan: annostelu alkaa ja keskeytyy automaattisesti (jos halutaan keskeyttää aiemmin, paina samaa näppäintä uudelleen).

Tärkeää:

- Jos keitintä ei käytetä 3–4 päivään, seuraavalla käyttökerralla kannattaa tehdä 2–3 huuhtelua ennen käyttöä.
- On aivan normaalia, että kyseisen toiminnon jälkeen saksakiiliossa (A10) on vettä.

7.7 Vinkit kuumempaa kahvia varten

Saadaksesi kahvista kuumempaa, toimi seuraavasti:

- suorita huuhtelu (katso kappale "7.6 Huuhtelu ");
- lämmitä kupit kuumalla vedellä kuumavesitoimintoa käyttämällä;
- lisää kahvin lämpötilaa (ks. lukua "12. Asetusten valikko").

7.8 Kahvimyllyn säätö

Kahvimylly on säädetty tehtaalla jauhatukselle, joka sopii erittäin hyvin kahvin valmistukseen. Älä siis säädä sitä heti ensimmäisen käyttöönoton yhteydessä.

Voit muuttaa asetusta kahvimyllyn toimiessa kääntämällä säätönuppia (A2) seuraavasti:

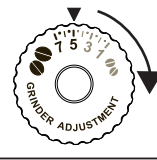
<p>Jos kahvi tiputtaa tai sitä ei tule lainkaan.</p> <p>Huomaat tapahtuneen muutoksen vaikutuksen vasta seuraavien kahden kupillisen valmistuksen jälkeen.</p>	<p>Käännä yhden naksahduksen verran kohti numeroa 7</p> 
<p>Kahvin sakeuttamiseksi ja vaahtoon parantamiseksi</p> <p>Huomaat tapahtuneen muutoksen vaikutuksen vasta seuraavien kahden kupillisen valmistuksen jälkeen.</p>	<p>Käännä yhden naksahduksen verran kohti numeroa 1</p> 

Tärkeää:

Käännä jauhatuskarkeuden säätönuppia ainoastaan silloin, kun kahvimylly on päällä kahviuomien valmistuksen alkuvaiheessa.

7.9 Kupissa olevan määrän muokkaus

1. Pidä ohjelmoitavan juoman näppäintä painettuna muutaman sekunnin ajan: kun valitun juoman led-valo vilkkuu nopeasti, keitin on ohjelmointitilassa. Annostelu alkaa;
2. Kun kupissa on sopiva määrä juomaa, paina juoman näppäintä uudelleen: annostelu lakkaa ja määrä on tallennettu muistiin.

Tärkeää:

Voit peruuttaa menneillään olevan ohjelmoinnin painamalla toista juomaa vastaavaa näppäintä

8. CAPPUCCINON VALMISTUS

8.1 Mitä maitoa tulee käyttää



Vaahdon koostumus voi vaihdella seuraavien tekijöiden perusteella:

- maidon tai kasvijuomatyypin lämpötila (optimaalisia tuloksia varten käytä aina jääkaappikylmää maitoa tai kasvijuomaa: 5°C);
- maito- tai kasvijuomatyypin;
- käytetty merkki;
- ainesosat ja ravintoarvot.

8.2 Cappuccinon valmistus

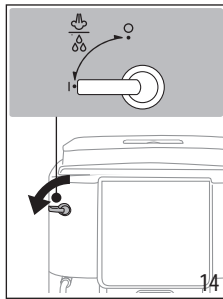
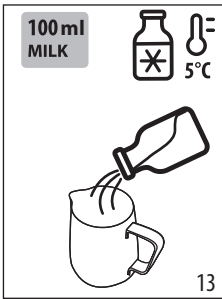
1. Lisää astiaan noin 100 ml maitoa kutakin valmistettavaa cappuccinoa kohden (kuva 13). Kun valitset sopivan kokoista astiaa, ota huomioon, että määrä kaksin- tai kolminkertaistuu.



2. Upota cappuccinatore (A17) maitoastiaan.
3. Paina näppäintä  Steam (B8).
4. Odota, että  Steam-näppäimen led-valo vilkkuu nopeasti: käännä sitten höyry-/kuumavesinuppi (A19) asentoon I (kuva 14).
5. Muutaman sekunnin kuluttua cappuccinatoresta tulee höyryä, joka saa maidon vaahdotumaan ja lisää sen tilavuutta. Jos haluat kuohkeampaa vaahtoa, pyöritä astiaa hitaasti alhaalta ylös.
6. Kun mieluinen vaahto on saavutettu, keskeytä höyryn annostelu kääntämällä nuppi asentoon 0.
7. Valmista kahvi suureen kuppiin.
8. Lisää maitovaahto kahviin. Cappuccino on valmis. Lisää sokeria maun mukaan ja ripottele päälle vähän kaakaojauhetta.

8.3 Höyry-/kuumavesisuuttimen puhdistus käytön jälkeen

Puhdista höyry-/kuumavesisuutin (A16) jokaisen käytön yhteydessä, jotta maitojäämiä ei pääse muodostumaan ja jotta se ei tukkeudu.

Palovammavaara!

Höyry-/kuumavesisuuttimen putkista valuu jonkin verran kuumaa vettä puhdistuksen aikana. Ole erityisen varovainen, ettei kuumaa vettä pääse roiskumaan päällesi.

1. Anna veden valua kääntämällä höyry-/kuumavesinuppi (A19) asentoon I. Keskeytä sitten annostelu tuomalla nuppi asentoon 0.
2. Odota muutaman minuutin ajan, että suutin jäähtyy. Käännä cappuccinatorea (A17) vastapäivään ja vedä sitä alaspäin irrottaaksesi sen (kuva 15).

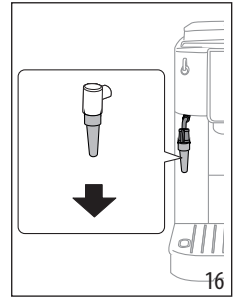
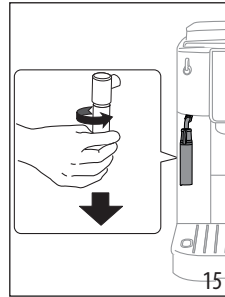

3. Vedä suutinta (A18) alaspäin (kuva 16).
4. Tarkista että nuolella osoitetut reiät kuvassa 17 eivät ole tukossa. Puhdista ne tarvittaessa hammastikulla.

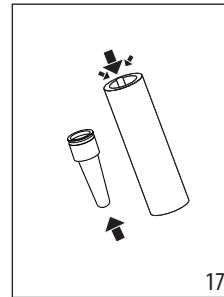

5. Laita suutin takaisin paikoilleen ja laita cappuccinatore suuttimeen työntämällä sitä ylöspäin ja kääntämällä sitä myötäpäivään, kunnes se kiinnittyy paikoilleen.

9. KUUMAN VEDEN VALUTUS

Palovammavaara!

Älä koskaan poistu keittimen luota kuumien veden valmistuksen yhteydessä. Höyry-/kuumavesisuuttimen putki (A16) lämpenee annostelun aikana.

1. Laita astia höyry-/kuumavesisuuttimen alle (mahdollisimman lähelle roiskeiden välttämiseksi).
2. Käännä höyry-/kuumavesinuppi (A19) asentoon I (kuva 14).
3. Voit keskeyttää kuuman veden annostelun manuaalisesti vääntämällä höyryn/kuuman veden nuppi asentoon 0.

Tärkeää:

Engiänsäästöttilassa kestää muutaman sekunnin, ennen kuin keitin valmistaa ensimmäisen kahvin.

10. PEHMENNYSSUODATIN

Jotta keittimen suorituskyky pysyisi tasaisena ajan kuluessa, suosituksena on käyttää De'Longhin pehmennyssuodatinta.

Lue lisää sivulta www.delonghi.com.



Noudata seuraavassa annettuja ohjeita suodattimen oikeaa käyttöä varten.

1. Poista suodatin pakkauksestan ja käännä päivyriä nähdäksesi seuraavat 2 kuukautta (kuva 18).

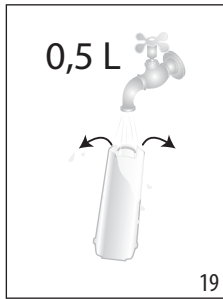
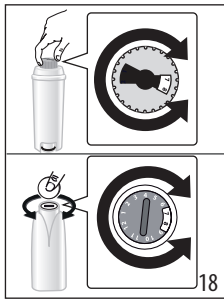

2. Suodattimen aktivoimiseksi anna hanaveden virrata suodattimen keskiaukosta, kunnes vettä tulee ulos sivuaukoista yli minuutin ajan (kuva 19).
3. Irrota keittimen vesisäiliö ja täytä se vedellä; laita suodatin vesisäiliöön upottamalla se kokonaan noin kymmeneksi sekunniksi; kallista ja paina sitä samalla kevyesti, jotta ilmakuplat pääsevät ulos (kuva 20).

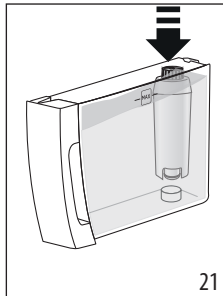
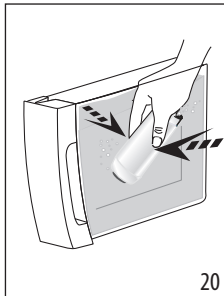

4. Aseta suodatin tarkoituksenmukaiseen paikkaan ja paina se pohjaan (kuva 21).
5. Sulje säiliö kannella ja laita säiliö sitten takaisin keittimeen;
6. Aseta höyry-/kuumavesisuuttimen alle tyhjä astia, jonka vähimmäistilavuus on 0,5 (kuva 22).

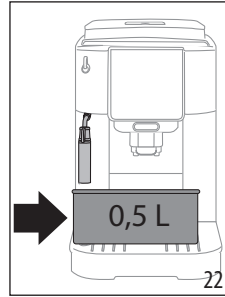

7. Katso luvusta "12. Asetusten valikko" ohjeet suodattimen asentamiseksi.
8. Steam-näppäimen led-valo vilkkuu nopeasti: käännä sitten höyry-/kuumavesinuppi (A19) asentoon I (kuva 12).
9. Keitin annostelee kuumaa vettä ja keskeyttää automaattisesti;
10. Steam-näppäimen led-valo vilkkuu nopeasti: käännä sitten höyry-/kuumavesinuppi asentoon 0.
11. Nyt suodatin on päällä ja keitin on käyttövalmis.

Tärkeää:

Jos näppäimen (B4) led-valo vilkkuu nopeasti, paina näppäintä. Näin toimimalla keitin täyttää sisäosat poistaen syntyneet vesikuplat ja jatkaa yllä kuvailtua asennusta.

10.1 Suodattimen vaihto

Vaihda suodatin, kun merkkivalo (B9) syttyy.

1. Poista vesisäiliö ja vanhentunut suodatin;
2. Jatka noudattamalla edellisen kappaleen ohjeita suodattimen aktivoimiseksi;
3. Katso luvusta "12. Asetusten valikko" ohjeet keittimen asetuksia varten ja toista edellisen kappaleen kohdat 8–11.

Tärkeää:

Kun on kulunut kaksi kuukautta (katso päivyri), tai kun keitintä ei ole käytetty 3 viikkoon, suodatin täytyy vaihtaa, vaikka keitin ei siitä vielä ilmoita.

10.2 Suodattimen poisto

Jos haluat jatkaa keittimen käyttöä ilman suodatinta, suodatin on poistettava ja sen poistosta on ilmoitettava.

1. Poista vesisäiliö ja vanhentunut suodatin;
2. Katso luvusta "12. Asetusten valikko" ohjeet keittimen asetuksia varten.

Tärkeää:

Kun on kulunut kaksi kuukautta (katso päivävyri), tai kun keitintä ei ole käytetty 3 viikkoon, suodatin on poistettava, vaikka keitin ei siitä vielä ilmoita.

11. VINKIT ENERGIAN SÄÄSTÄMISEKSI

- Aseta automaattinen sammutus 15 minuutin kohdalle (katso "12. Asetusten valikko");
- Aktivoi energian säästö (katso "12. Asetusten valikko");
- Kun keitin pyytää, suorita kalkinpoistojakso.

12. ASETUSTEN VALIKKO

Kun olet päässyt valikkoon, aktiivisina pysyvät näppäimet vastaavien toimintojen valinnan:

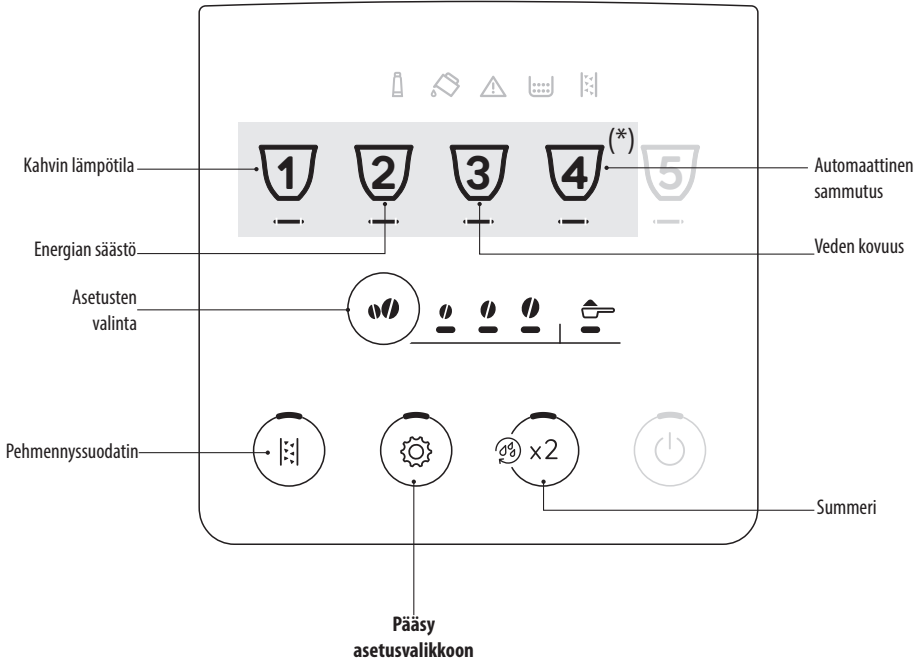

(*) Juomat vaihtelevat mallikohtaisesti



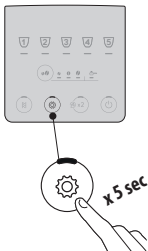







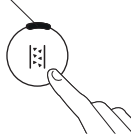



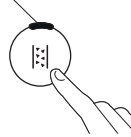

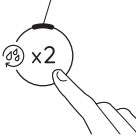
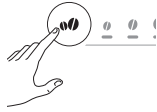

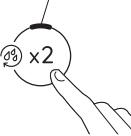

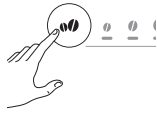
1. Siirry valikkoon:











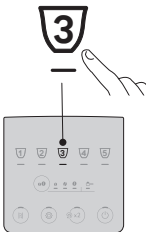



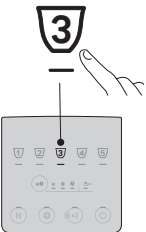
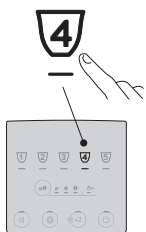

Pidä painettuna näppäintä  muutaman sekunnin ajan: asetuksia vastaavat näppäimet syttyvät. Jatka painamalla näppäintä, joka vastaa säädettävää asetusta.



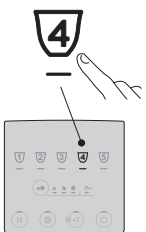
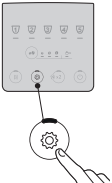

2. Säädä keittimen asetukset:

<p>Pehmennysuodatin</p>  	<p>Paina voimakkuuden näppäintä, kunnes haluttua asetusta vastaavat led-valot syttyvät</p> 	<p>SUODATIN LAITETTU</p> 	<p>Vahvista valinta</p>  
<p>Summeri</p>  	<p>Paina voimakkuuden näppäintä, kunnes haluttua asetusta vastaavat led-valot syttyvät</p> 	<p>ON</p> 	<p>Vahvista valinta</p>  
<p>Kahvin lämpötila</p>  	<p>Paina voimakkuuden näppäintä, kunnes haluttua asetusta vastaavat led-valot syttyvät</p> 	<p>ALHAINEN</p> 	<p>Vahvista valinta</p>  
<p>Energian säästö</p>  	<p>Paina voimakkuuden näppäintä, kunnes haluttua asetusta vastaavat led-valot syttyvät</p> 	<p>ON</p> 	<p>Vahvista valinta</p>  
			

<p>Veden kovuus</p> 	<p>Paina voimakkuuden näppäintä, kunnes asetettavaa tasoa vastaava led-valo syttyy</p> 	<p>TASO 1</p>  <p>TASO 2</p>  <p>TASO 3</p>  <p>TASO 4</p> 	<p>Vahvista valinta</p> 
<p>Automaattinen sammutus</p> 	<p>Paina voimakkuuden näppäintä, kunnes haluttua aika-asetusta vastaava led-valo syttyy</p> 	<p>15 MINUUTTIA</p>  <p>30 MINUUTTIA</p>  <p>1 TUNTI</p>  <p>3 TUNTIA</p> 	<p>Vahvista valinta</p> 
<p>3. Poistu valikosta:</p>			
		<p>Paina näppäintä . Keitin on jälleen käyttövalmis.</p> <p>Tärkeää: Keitin poistuu automaattisesti asetusvalikosta 30 sekunnin käyttämättömyyden jälkeen.</p>	

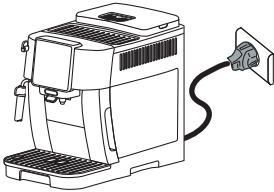

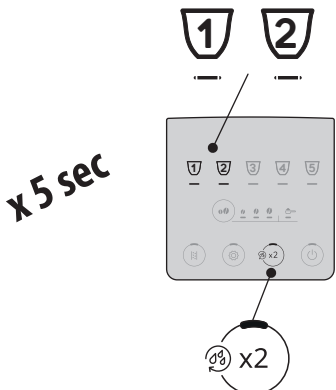
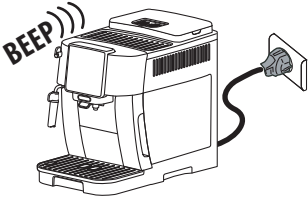



12.1 Nollausoletusasetuksiin



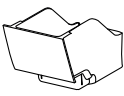

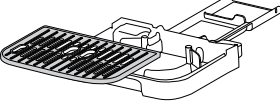
<p>Tarkista, että keitin on lepotilassa (sammuksissa, mutta kytkettyä verkkovirtaan).</p>	
<p>Pidä painettuna 5 sekunnin ajan juomien näppäimiä 1, 2 ja : nyt kaikki asetukset ja myös juomien määrät palaavat oletusasetuksiin.</p>	
<p>Keittimestä kuuluu pitkä piippaus, ja kaikki merkkivalot vilkkuvat vahvistaen näin nollauksen</p>	

13. KEITTIMEN PUHDISTUS

Varoitus!

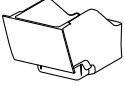
- Älä käytä liuotainaineita, hankausaineita tai denaturoitua spritiä keittimen puhdistukseen. Kemiallisten lisäaineiden käyttö ei ole tarpeen De'Longhin täysin automaattisten keittimien puhdistuksessa.
- Älä käytä metallisia välineitä kalkkikerrostumien tai kovettuneen kahvin poistoon, sillä ne saattavat naarmuttaa keittimen metalli- tai muovipintoja.

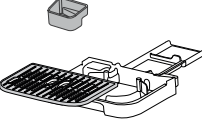
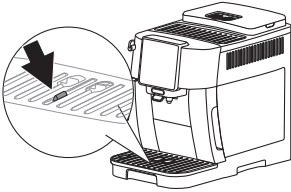
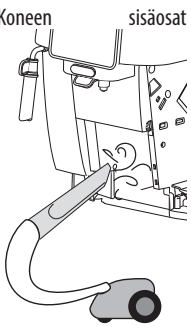
					
 50°C	✗	✗	✗	✓	✓
	✓	✓	✓	✓	✓

Osa	Aikaväli	Menetelmä
Sakkasäiliö (A10) 	Kun merkkivalo  (B12) syttyy, on tarpeen tyhjentää sakkasäiliö: keitin ei voi valmistaa kahvia.	<ul style="list-style-type: none"> Poista tippa-alusta (A11), tyhjennä se ja puhdista. Tyhjennä sakkasäiliö ja puhdista se huolella. Ole tarkkana, että poistat kaikki mahdollisesti pohjaan kertyneet jäämät. Tarkista kondenssiveden alusta (A14) (punainen). Jos se on täynnä, tyhjennä.
Tippa-alustan osat 	Tippa-alustassa on punainen kellukkeella varustettu veden tason osoitin (A14). Ennen kuin tämä kelluke alkaa tulla ulos kuppialustan ritilästä (A13), alusta tulee tyhjentää ja puhdistaa 	<ul style="list-style-type: none"> Poista tippa-alusta ja sakkasäiliö. Poista kuppialusta ja alustan ritilä ja tyhjennä tippa-alusta ja sakkasäiliö ja pese kaikki osat. Tarkista punainen kondenssiveden alusta. Jos se on täynnä, tyhjennä. Aseta tippa-alusta ja ritilä sekä sakkasäiliö takaisin paikoilleen. Tippa-alustan poistamisen yhteydessä myös sakkasäiliö on ehdottomasti tyhjennettävä, vaikka se olisikaan täynnä.
Koneen sisäosat 	Varmista säännöllisin väliajoin (noin kerran kuukaudessa), etteivät keittimen sisäosat (joihin päästään, kun tippa-alusta on irrotettu) ole likaisia.	Sammuta keitin ja kytke se irti sähkövirrasta. Älä koskaan upota keitintä veteen. <ul style="list-style-type: none"> Poista kahvijäämät sudilla ja sienellä; Poista kaikki jäämät pölynimurilla
Kahvisuuttimet (A15) 	Puhdista kahvisuuttimet säännöllisesti (kerran kuukaudessa)	<ul style="list-style-type: none"> Puhdista kahvisuuttimet säännöllisesti sienellä tai liinalla; Varmista, etteivät kahvisuuttimen reiät ole tukossa. Poista kahvijäämät tarvittaessa hammastikulla.

14. UUTINYKSIKÖN PUHDISTUS

Varoitus!

Uutinyksikköä (A6) ei voida poistaa, kun keitin on päällä.

1. Paina näppäintä  (B1) keittimen samuttamiseksi.
2. Irrota vesisäiliö (A9).
3. Avaa oikealla sivulla oleva uutinyksikön luukku (kuva 23).

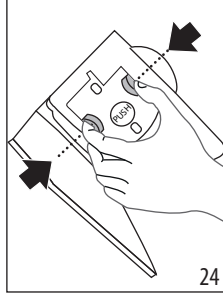
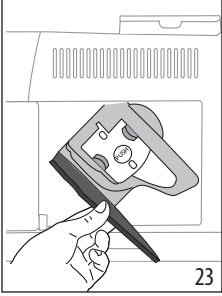

4. Paina sisäänpain kahta värikästä vapautusnäppäintä ja (kuva 24) vedä uutinyksikköä samanaikaisesti ulospäin.
5. Upota uutinyksikkö noin 5 minuutin ajaksi veteen ja huuhtele se sitten vesihanalla;

Varoitus!

HUUHTELE VAIN VEDELLÄ

ÄLÄ KÄYTÄ PESUAINETA ÄLÄKÄ ASTIANPESUKONETTA

6. Älä puhdista uutinyksikköä pesuaineilla, sillä ne saattavat vahingoittaa sitä.
7. Puhdista mahdolliset uutinyksikköön jääneet kahvijäämät, jotka näkyvät uutinyksikön luukusta, sudilla;
8. Aseta uutinyksikkö takaisin paikoilleen puhdistuksen jälkeen. Paina sitten PUSH-kirjoituksella varustettua kohdasta, kunnes kuulet naksahduksen;

Tärkeää:

Jos uutinyksikön paikalleen asettamisessa ilmenee ongelmia, purista yksikkö oikeaan asentoon painamalla (ennen paikoilleen asetusta) molempia vipuja (kuva 25).

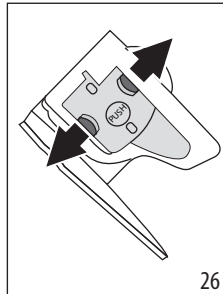
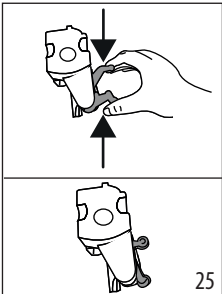

9. Varmista paikoilleen asettamisen jälkeen, että kaksi värikästä painiketta naksahtavat ulospäin (kuva 26).

10. Sulje uutinyksikön luukku;
11. Laita vesisäiliö uudelleen paikoilleen.

15. KALKINPOISTO

- Lue huolella kalkinpoistoaine valmistajan antamat käyttöohjeet ja merkinnät ennen käyttöä. Ne löytyvät kalkinpoistoaineen pakkauksesta.
- Suosittelemme käyttämään ainoastaan De'Longhi'n kalkinpoistoainetta. Vääränlaisen kalkinpoistoaineiden käyttäminen, tai jos kalkinpoistoa ei suoriteta, voi aiheuttaa vikoja, joita valmistajan takuu ei korvaa.
- Kalkinpoistoaine voi vaurioittaa herkkiä pintoja. Jos tuotetta läikkyvähingossa, kuivaa heti.

Kalkinpoiston ohjeet

Kalkinpoistoaine	De'Longhi-kalkinpoistoaine
Astia	Suosittelutilavuus: 2 l
Aika	N. 30 min

Varoitus:

Jos pehmennyssuodatin on asennettu, se tulee poistaa ennen kalkinpoistoliuoksen lisäämistä. Laita suodatin sitten takaisin 3. vaiheen alussa.

Suorita keittimen kalkinpoisto, kun ohjauspaneelissa syttyy merkivalo  (B13).

Tärkeää:

- Kun kalkinpoistojakso on aloitettu, sitä ei voi keskeyttää, ja koko huuhtelujakso tulee suorittaa loppuun. Varmista, että sinulla on kalkinpoistoaine tähän.

Toimi seuraavalla tavalla:

1. vaihe: Kalkinpoistoaineen vaikutus



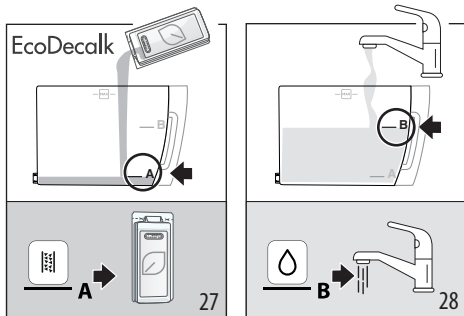

1. Pidä painettuna vähintään 5 sekunnin ajan näppäintä  (B4), kunnes vastaava led-valo vilkkuu nopeasti. Kevyen voimakkuuden led-valo syttyy osoittaen näin kalkinpoiston 1. vaihetta.
2. Tyhjennä tippa-alusta (A11) ja sakkasäiliö (A10) ja laita ne takaisin. Tyhjennä kokonaan vesisäiliö (A9) ja poista pehmennyssuodatin (jos on).
3. Kaada kalkinpoistoainetta vesisäiliön sivuun (edessä) (kuva 27) merkittyyn A-tasoon asti (vastaa noin 100 ml:n pakkausta). Lisää sitten vettä (litra), kunnes saavutat tason B (kuva 28). Aseta vesisäiliö takaisin.

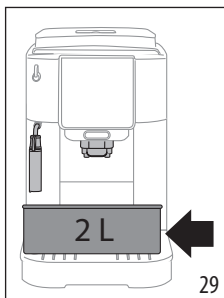

4. Laita kahvisuuttimen (A15) ja cappuccinatoren (A17) alle astia, jonka vähimmäistilavuus on 2 litraa (kuva 29).







5. Paina näppäintä  kalkinpoisto-ohjelman käynnistämiseksi.
6. Muutaman sekunnin kuluttua  -led-valo vilkkuu nopeasti, mikä tarkoittaa että höyry-/kuumavesinuppi tulee kääntää (A19) asentoon I (kuva 13).
7. Keitin vuorottelee automaattisesti tauko- ja annostelujaksoja höyry-/kuumavesisuuttimesta ja kahvisuuttimesta noin kymmenen minuutin ajan.

Kun ensimmäinen kalkinpoistojakso on suoritettu, veden puuttumisen merkkivalo (B10) syttyy.

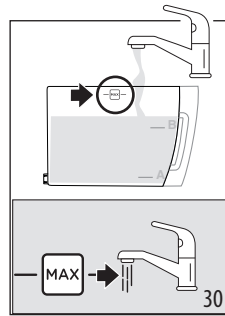

8. Tyhjennä kalkinpoistoliuoksen talteenotossa käytetty astia ja poista vesisäiliö, tyhjennä se, huuhtele se juoksevalla vedellä, täytä se MAX-tasoon asti raikkaalla vedellä (kuva 30) ja laita se keittimeen: aseta astia suutinten alle.



9. Paina näppäintä  (joka vilkkuu nopeasti) huuhtelun käynnistämiseksi: keskivoimakkuuden led-valo vilkkuu osoittaen näin, että kalkinpoiston vaihe 2 on meneillään.
10. Keitin siirtyy automaattisesti huuhteluun:  steam-toiminnon led-valo vilkkuu nopeasti osoittaen näin, että höyry-/kuumavesinuppi tulee kääntää (A19) asentoon 0 (kuva 1).
11. Muutaman kymmenen sekunnin kuluttua, kun  steam-toimintoa vastaava led-valo vilkkuu nopeasti, käännä höyry-/kuumavesinuppi asentoon I (kuva 14): huuhtelu jatkuu kahvi- ja höyry-/kuumavesisuuttimista. Kun toinen kalkinpoistojakso on suoritettu, veden puuttumisen merkkivalo (B10) syttyy.



12. Tyhjennä ensimmäisen huuhtelun talteenotossa käytetty astia ja poista vesisäiliö, täytä se MAX-tasoon asti raikkaalla vedellä (kuva 30) ja laita pehmenysuodatin, jos käytössä. Laita säiliö keittimeen ja aseta astia takaisin suutinten alle.
13. Paina näppäintä  (joka vilkkuu nopeasti) huuhtelun käynnistämiseksi: keskivoimakkuuden led-valo vilkkuu osoittaen näin, että kalkinpoiston 3. vaihe on meneillään: huuhtelu jatkuu höyry-/kuumavesisuuttimista.



14. Kun esijauhetun kahvin toimintoon liittyvä led-valo syttyy, kalkinpoisto on suoritettu oikeaoppisesti:  steam-toimintoon liittyvä led-valo vilkkuu osoittaen, että höyrynuppi tulee kääntää asentoon 0.
15. Sakkasäiliön (B12) ja veden puuttumisen (B10) merkkivalot syttyvät. Tyhjennä sakkasäiliö ja tippa-alusta, johon osa huuhteluvedestä kerääntyy; täytä sitten vesisäiliö.
16. Laita osat takaisin keittimeen. Keitin on käyttövalmis.

Tärkeää:

- On aivan normaalia, että sakkasäiliössä on vettä kalkinpoistojakson jälkeen.
- Jos vesisäiliötä ei ole täytetty max-tasoon asti, keitin pyytää kolmatta huuhtelua, jotta keittimen sisäosissa ei varmasti olisi kalkinpoistoliuosta.

16. MERKKIVALOJEN SELITYS

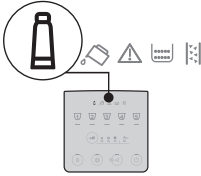
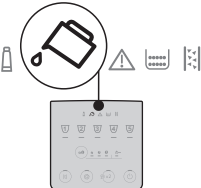
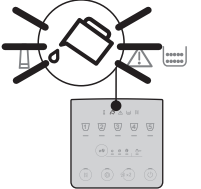
Merkkivalo/led-valo	Merkitys
	Vaihdta suodatln (katso luku "10. Pehmennysuodatln").
	Säillössä (A9) ei ole riittävästi vettä: täytä säillö.
	Vesisäillöitä (A9) ei ole laitettu keittimeen tai sitä ei ole laitettu oikein: laita säillö oikein.
→	

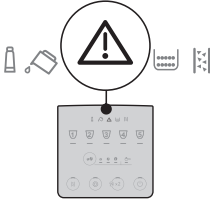
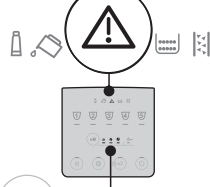
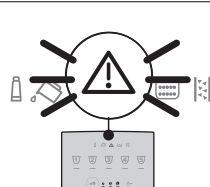
Merkkivalo/led-valo	Merkitys
	Yleinen hälytys: koneen sisäosat ovat hyvin likaisia. Puhdista keitin huolellisesti. Jos viesti näkyy keittimessä yhä puhdistuksen jälkeen, ota yhteyttä asiakaspalveluun ja/tai valtuutettuun huoltokeskukseen.
	Puhdistuksen jälkeen uutinyksikköä (A6) ei ole laitettu: aseta uutinyksikkö noudattamalla ohjeita luvusta "14. Uutinyksikön puhdistus".
	Kahvipapusaillion (A3) puuttuminen: täytä kahvipapusaillio ja paina sitten mitä tahansa näppäintä poistuaaksesi hälytyksestä.
	Kahvi on liian hienoksi jauhettua, ja valuu tämän vuoksi liian hitaasti tai sitä ei tule ollenkaan. Säädä kahvimylly (A2) (kappale "7.8 Kahvimyllyn säätö").
→	

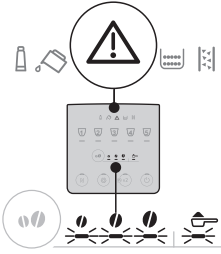
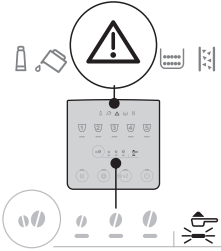
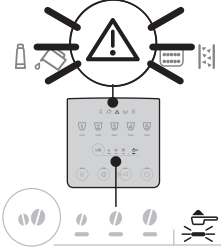
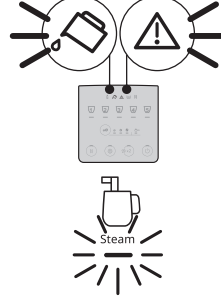
Merkkivalo/led-valo	Merkitys
	<p>Olet käyttänyt liikaa kahvia. Valitse kevyempi maku tai vähennä esijauhetun kahvin määrää.</p>
	<p>Valmistus esijauhetusta kahvista on valittu, mutta kahvia ei ole lisätty suppiloon (A4).</p>
	<p>Kahvi valuu liian hitaasti tai tipoitain. Kahvi on jauhettu liian hienoksi. Käytä espressokeittimelle tarkoitettua kahviseosta.</p>
	<p>Hydraulipiiri on tyhjä. Paina "Steam"-juoman näppäintä.</p>

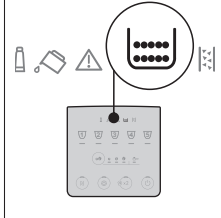
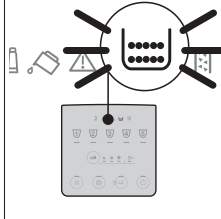
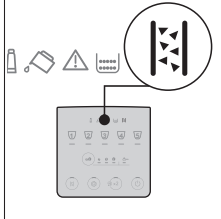
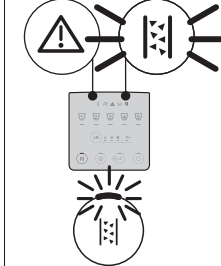

Merkkivalo/led-valo	Merkitys
	<p>Sakkasäiliö (A10) tulee tyhjentää.</p>
	<p>Sakkasäiliötä (A10) ei ole asetettu tai sitä ei ole asetettu oikein: laita tippa-alusta, jossa on sakkasäiliö, painamalla se pohjaan asti.</p>
	<p>Kalkinpoisto tulee suorittaa (katso luku "15. Kalkinpoisto").</p>
	<p>Kalkinpoisto on keskeytetty. Suorita jakso loppuun jatkamalla voimakkuuden valintaan liittyvien led-valojen osoittamasta vaiheesta.</p>

17. VIANETSINTÄ

Seuraavassa on lueteltu joitakin mahdollisia toimintahäiriöitä.

Mikäli et kykene poistamaan ongelmaa ohjeiden avulla, ota yhteys tekniseen huoltopalveluun.

ONGELMA	MAHDOLLINEN SYY	KORJAUSTOIMENPIDE
Keitin ei käynnisty.	Pistoke ei ole pistorasiassa.	Kytke pistoke pistorasiiaan.
Kahvi ei ole kuumaa.	Kuppeja ei ole esilämmitetty.	Lämmitä kahvikupit huuhtelemalla ne kuumalla vedellä (HUOM. voit käyttää kuuma vesi -toimintoa).
	Keittimen sisäiset piirit ovat jäähtyneet, koska viimeisen kahvin valmistuksesta on kulunut 2-3 minuuttia.	Ennen kahvin valmistusta lämmitä sisäpiirit huuhtelulla ja pidä painettuna näppäintä  (B2)muutaman sekunnin ajan.
	Asetettu kahvin lämpötila on alhainen.	Aseta korkeampi kahvin lämpötila asetusvalikosta (katso ”12. Asetusten valikko”).
	Keittimen kalkinpoisto on suoritettava	Suorita kalkinpoisto. Tarkista sitten veden kovuus (”4. Veden kovuuden mittaaminen”) ja varmista, että keitin on asetettu todellisen kovuuden mukaan (”12. Asetusten valikko”).
Kahvi ei ole täyteläistä tai siinä on vähän vaahtoa.	Kahvi on jauhettu liian karkeaksi.	Säädä jauhatusta (”7.8 Kahvimyllyn säätö”). Huomaat vaikutuksen aikaisintaan seuraavien kahden kupillisen valmistuksen jälkeen.
	Kahvi ei ole sopivaa.	Käytä espressokeittimelle tarkoitettua kahviseosta.
	Kahvi ei ole tuoretta.	Kahvipakkaus on ollut auki liian pitkään ja sen maku on heikentynyt.
Kahvi valuu liian hitaasti tai tipoitain.	Kahvi on jauhettu liian hienoksi.	Säädä jauhatusta (”7.8 Kahvimyllyn säätö”). Huomaat vaikutuksen aikaisintaan seuraavien kahden kupillisen valmistuksen jälkeen.
Keitin ei annostele kahvia	Keitin havaitsee epäpuhtauksia sisällään	Odota, että keitin on käyttövalmis ja valitse haluamasi juoma. Jos ongelma jatkuu, ota yhteyttä huoltokeskukseen.
Kahvi ei valu yhdestä tai kummastakaan suuttimesta.	Kahvisuuttimet ovat tukossa.	Puhdista suuttimet liinalla. Jos tarpeen, käytä hammastikkua poistaaksesi mahdolliset kertymät.
Annosteltu kahvi on vetistä.	Esijauhetun kahvin suppilo on tukossa.	Avaa luukku ja puhdista suppilo sudilla.
		→

ONGELMA	MAHDOLLINEN SYY	KORJAUSTOIMENPIDE
Uutinyksikköä ei voi irrottaa.	Sammutusta ei ole tehty.	Sammuta painamalla näppäintä  .
Keitin pyytää ylimääräisen huuhtelun kalkinpoiston päätteeksi.	Kahden huuhtelujakson aikana vesisäiliötä ei ollut täytetty MAX-tasoon asti	Jatka kalkinpoistotoimenpidettä kohdasta "3. vaihe: Toinen huuhtelu".
Maito on suurikuplaista	Maito ei ole riittävän kylmää tai se ei ole kevytmaidota tai rasvatonta maitoa.	Käytä kevytmaidota tai rasvatonta maitoa, joka on jääkaappikylmää (noin 5°C). Vaihda maitotyyppiä, mikäli vaahto ei ole vielä tämän jälkeenkään sopivaa.
	Cappuccinatore on liikainen.	Pura osat ja puhdista ne huolellisesti.
	Kasvijuomia käytetään.	Tulos riippuu paljon juomien ravintoarvoista.
Keittimen yläpuolella oleva kuppialusta on kuuma	Eri juomia on valmistettu tiheään tahtiin	
Keitin ei ole käytössä ja siitä kuuluu ääntä tai se puhaltaa vähän höyryä	Keitin on käyttövalmis tai se on juuri sammutettu, ja kondenssivesitippoja puutoa vielä lämpimän höyrystimen sisään.	Tämä kuuluu keittimen normaaliin toimintaan. Sen estämiseksi tippa-alusta on tyhjennettävä.

18. TEKNISET TIEDOT

Jännite:	220-240 V~ 50-60 Hz enint. 10 A
Teho:	1450 W
Paine:	1,5 MPa (15 bar)
Vesisäiliön tilavuus:	1,8 l
Mitat LxSxK:	240x440x350 mm
Johdon pituus:	1250 mm
Paino (vaihtelee mallikohtaisesti):	8,8 kg
Kahvipapusäiliön max tilavuus:	250 g

De'Longhi pidättää oikeuden muuttaa keittimen teknisiä ja ulkomuotoa koskevia ominaisuuksia. Keittimen toiminnallisuus ja laatu pysyvät kuitenkin ennallaan.



57132C7930_00_0522