

PHILIPS

Fully automatic
espresso machine

1200 series
2200 series
3200 series

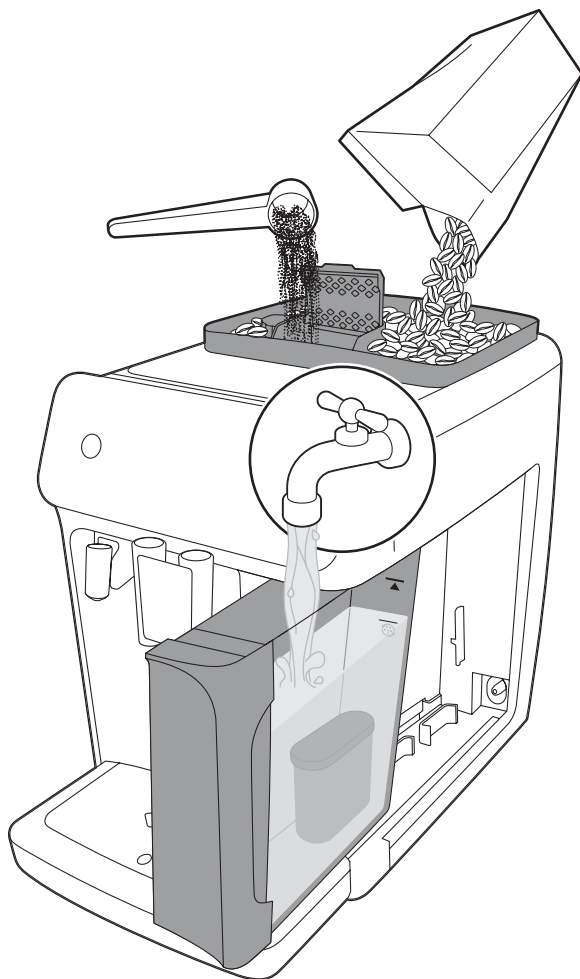

CS UŽIVATELSKÁ PŘÍRUČKA

ET KASUTUSJUHEND

HR KORISNIČKI PRIRUČNIK

LV LIETOT JA

ROKASGR MATA

LT NAUDOTOJO VADOVAS

HU FELHASZNÁLÓI

KÉZIKÖNYV

PL INSTRUKCJA OBSŁUGI

RO MANUAL DE UTILIZARE

SL UPORABNIŠKI PRIROČNIK

SK NÁVOD NA POUŽITIE

SR УПУТСТВО ЗА

КОРИШЋЕЊЕ

BG РЪКОВОДСТВО ЗА

ПОТРЕБИТЕЛЯ

UK ПОСІБНИК КОРИСТУВАЧА







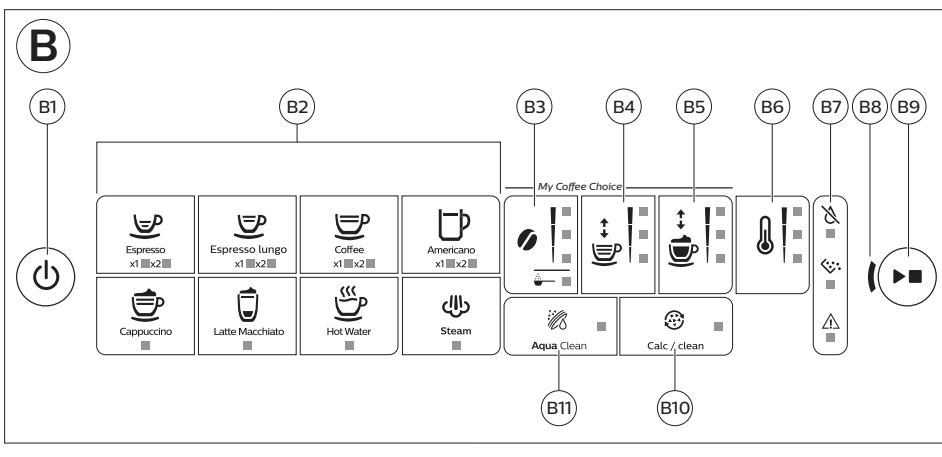
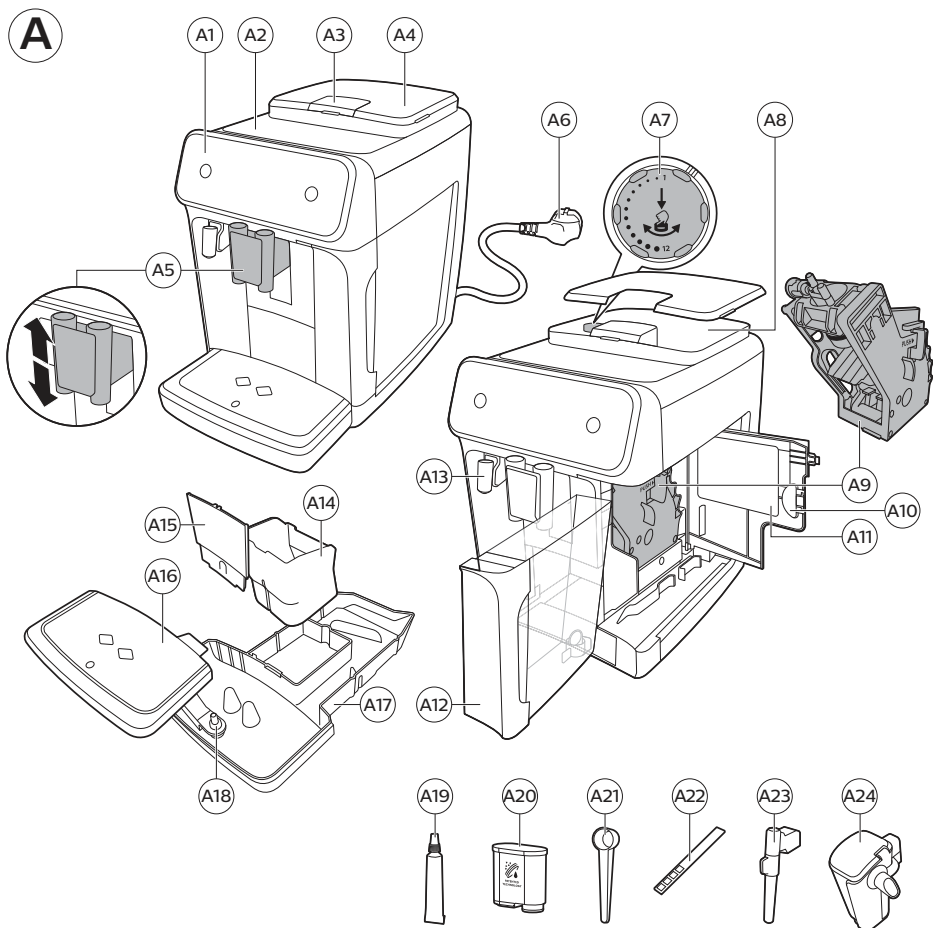



www.philips.com/coffee-care













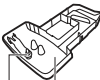



C

<p>1200 series 2200 series 3200 series</p>	<p>A19 </p>	<p>A20 </p>	<p>A21 </p>	<p>A22 </p>	<p>A23 </p>	<p>A24 </p>
<p>Classic Milk Frother</p> <p>EP1220 EP1221 EP1222 EP1223 EP1224</p> 	✓	✗	✓	✓	✓	✗
<p>Classic Milk Frother</p> <p>EP2220 EP2221 EP2223 EP2224 EP3221 EP3226</p> 	✓	✓	✓	✓	✓	✗
<p>LatteGo</p> <p>EP2230 EP2231 EP2232 EP2235 EP2236 EP3241 EP3242 EP3243 EP3246 EP3249</p> 	✓	✓	✓	✓	✗	✓

D

	
       <p>A18 A17 A16 A14 A24 A23 A21</p>	    <p>A15 A9 A4 A12</p>

Obsah

Přehled přístroje (obr. A)	5
Ovládací panel (obrázek B)	5
Úvod	6
Před prvním použitím	6
Vaření nápojů	8
Úprava nastavení přístroje	10
Vyjmutí a vložení varné sestavy	12
Čištění a údržba	13
Vodní filtr AquaClean	15
Nastavení tvrdosti vody	17
Odstranění vodního kamene (30 min)	18
Objednávání příslušenství	19
Řešení problémů	19
Technické specifikace	25

Přehled přístroje (obr. A)

A1	Ovládací panel	A10	Obslužná dvířka
A2	Odkládací plocha na šálek	A11	Štítek s typovým označením
A3	Příhrádka na mletou kávu	A12	Nádržka na vodu
A4	Víko násypky na kávová zrna	A13	Výstup horké vody
A5	Nastavitelná dávkovací hubice kávy	A14	Nádoba na mletou kávu
A6	Sítová zástrčka	A15	Přední panel nádoby na kávovou sedlinu
A7	Knoflík nastavení mletí	A16	Kryt tácku na odkapávání
A8	Násypka na kávová zrna	A17	Táček na odkapávání
A9	Varná sestava	A18	Indikátor „Plný táček na odkapávání“

Příslušenství

A19	Tuba s plastickým mazivem	A22	Testovací proužek ke zjišťování tvrdosti vody
A20	Vodní filtr AquaClean	A23	Klasický napěňovač mléka (pouze u některých typů)
A21	Odměrka	A24	LatteGo (nádržka na mléko) (pouze u některých typů)

Ovládací panel (obrázek B)

Přehled všech tlačítek a symbolů naleznete na obrázku B. Níže je uveden popis.

i Některá tlačítka/symboly se nacházejí pouze na určitých typech zařízení.

B1	Vypínač	B7	Varovné symboly
B2	Symboly nápojů*	B8	Kontrolka spuštění
B3	Symbol intenzity aromatu / mleté kávy	B9	Tlačítko spuštění/zastavení ►►
B4	Symbol množství nápoje	B10	Symbol funkce Calc/Clean
B5	Symbol množství mléka (pouze u některých typů)	B11	Symbol AquaClean
B6	Symbol teploty kávy (pouze u některých typů)		

* Symboly nápojů: espresso, espresso lungo, káva, americano, cappuccino, latte macchiato, horká voda, pára (pouze u některých typů)

Úvod

Gratulujeme Vám k zakoupení plně automatického kávovaru Philips! Chcete-li plně využívat výhod, které nabízí společnost Philips, zaregistrujte výrobek na adrese www.philips.com/welcome.

Před prvním použitím kávovaru si pečlivě přečtěte samostatnou brožuru s bezpečnostními informacemi a uschovejte ji pro budoucí použití.

Společnost Philips nabízí několik způsobů, které Vám pomohou s uvedením přístroje do provozu a s používáním všech jeho funkcí. V balení se nachází:

- 1 Tato uživatelská příručka s obrázkovými pokyny k používání a podrobnými informacemi o čištění a údržbě.

i Tento espressovač existuje ve více verzích a každá má jiné funkce. Jednotlivé verze mají vlastní typové označení. Typové označení se nachází na štítku na vnitřní straně obslužných dvířek (viz obr. A11).

- 2 Samostatná bezpečnostní brožura s pokyny k bezpečnému používání přístroje.
- 3 V případě zájmu o online podporu (časté dotazy, videa atd.) nasnímejte kód QR na obálce této brožury nebo navštivte stránky www.philips.com/coffee-care.

i Tento přístroj podstoupil zkoušku s použitím kávy. I když byl pečlivě vyčištěn, mohly v něm zůstat zbytky kávy. Zaručujeme však, že přístroj je zcela nový.

Přístroj automaticky upravuje množství mleté kávy, které je potřeba k přípravě té nejchutnější kávy. Nejprve je třeba připravit 5 káv, na nichž přístroj provede svou kalibraci.

Před prvním použitím nezapomeňte propláchnout jednotku LatteGo (nádržka na mléko) nebo klasický napěňovač mléka.

Před prvním použitím

1. Nastavení přístroje

Po zapnutí přístroje může z hubice na horkou vodu nebo kávu vytéct trochu vody. To je normální jev.

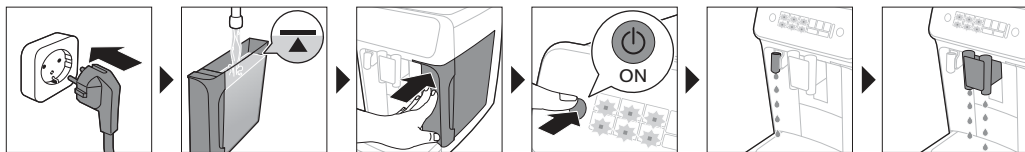

2. Aktivace vodního filtru AquaClean (5 min)

Více informací naleznete v kapitole „Vodní filtr AquaClean“.

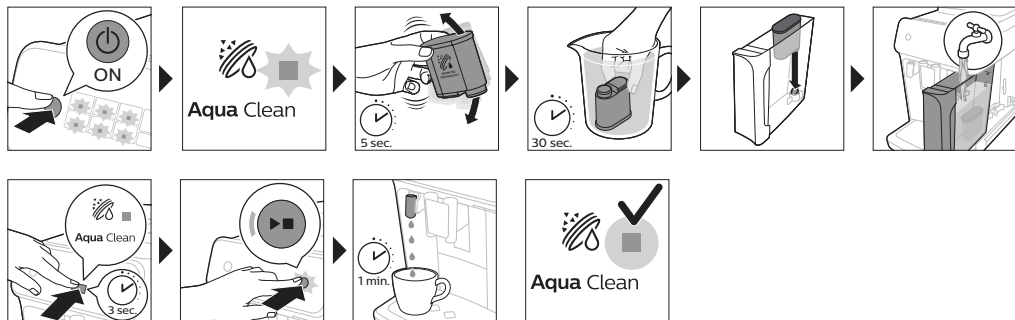

3. Nastavení tvrdosti vody

Podrobné pokyny naleznete v kapitole „Nastavení tvrdosti vody“. Předvolené nastavení tvrdosti vody je 4: tvrdá voda.

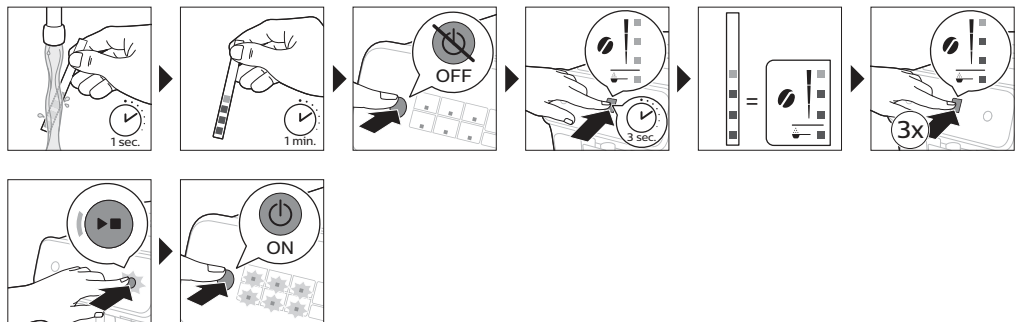

4. Sestavení jednotky LatteGo (pouze u některých typech)



5. Sestavení klasického napěňovače mléka (pouze u některých typů)

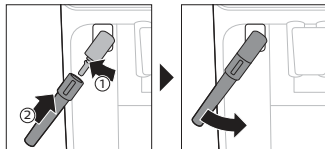

Vaření nápojů

Obecný postup

- 1 Naplňte nádržku na vodu vodou z kohoutku a násypku na kávová zrna naplňte kávovými zrny.
- 2 Stisknutím vypínače přístroj zapnete.
 - Stroj se začne zahřívat a provede automatický cyklus vyplachování. V průběhu zahřívání se rozsvítí kontrolky v symbolech nápojů a pomalu jedna po druhé zhasnou.
 - Jakmile všechny symboly nápojů svítí, přístroj je připraven k použití.
- 3 Umístěte šálek pod hubici dávkovače kávy. Výšku dávkovací hubice kávy lze podle velikosti použitého šálku nebo sklenice nastavit posunutím nahoru nebo dolů (obr. 1).

Přizpůsobování nápojů

U tohoto přístroje lze měnit nastavení nápojů podle vlastních preferencí. Po výběru nápoje můžete:

- 1 Upravit intenzitu aromatu klepnutím na symbol intenzity aromatu (obr. 2). K dispozici jsou 3 nastavení; nejnižší odpovídá nejjemnějšímu aromatu, nejvyšší nejintenzivnějšímu aromatu.
- 2 Upravit množství nápoje klepnutím na symbol množství nápoje (obr. 3) a/nebo symbol množství mléka (pouze u některých typů). Vybrat si můžete ze 3 množství: nízké, střední a vysoké.

i Podle vlastního přání si můžete upravit také teplotu kávy.

Vaření kávy z kávových zrn

- 1 Kávu připravíte klepnutím na symbol vybraného nápoje.
 - Kontrolky intenzity aromatu a množství se rozsvítí a znázorní naposledy zvolené nastavení.
 - Nyní si můžete upravit nápoje podle vlastní chuti.
- 2 Stiskněte tlačítko spuštění/zastavení ►■.
 - Po dobu přípravy nápoje bude blikat symbol nápoje.

i Pouze u některých typů: Káva americano se připravuje z espressa a vody. Když zvolíte kávu americano, přístroj nejprve nadávkuje espresso a poté vodu.

- 3 Dávkování kávy můžete předčasně ukončit opětovným stisknutím tlačítka spuštění/zastavení ►■.

i Pokud chcete připravit 2 kávy současně, na symbol nápoje klepněte dvakrát. Rozsvítí se kontrolka 2×.

Příprava nápojů obsahujících mléko pomocí jednotky LatteGo (nádržka na mléko)

A Jednotka LatteGo se skládá z nádržky na mléko, rámu a víčka. Ještě než nádržku naplníte mlékem, zkontrolujte, zda rám i nádržka drží správně při sobě, aby mléko nevyteklo.

- 1 Postup montáže systému LatteGo: nejprve vložte horní část nádržky na mléko pod háček ve vrchní části rámu (obr. 4). Poté domáčkněte do úchyty i spodní část nádržky na mléko. Až se díly správně spojí, uslyšíte zaklapnutí (obr. 5).

Poznámka: Před sestavením nádržky na mléko a rámu zkontrolujte, že jsou obě součásti čisté.

- 2 Jednotku LatteGo mírně nakloňte a nasadte ji na dávkovací hubici (obr. 6) horké vody. Poté zatlačte na spodní část, až díl správně zaklapne (obr. 7).
- 3 Naplňte LatteGo mlékem až po úroveň označenou na nádržce na mléko pro nápoj, který připravujete (obr. 8). Nádržku na mléko nenaplňujte nad úroveň značky maxima.

i Pokud jste nastavili vlastní množství mléka, možná budete muset do nádržky nalít více či méně mléka, než pro daný nápoj udává jednotka LatteGo.

A K dosažení co nejlepšího výsledku vždy používejte mléko čerstvě vytažené z lednice.

- 4 Na odkapávací tácek umístíte šálek.
- 5 Klepněte na nápoj obsahující mléko dle vašeho výběru.
 - Nyní si můžete nápoj upravit podle vlastních preferencí.
- 6 Stiskněte tlačítko spuštění/zastavení ►■.
 - Po dobu přípravy nápoje bude blikat symbol nápoje. Při přípravě nápoje cappuccino nebo latte macchiato přístroj nejprve nadávkuje mléko a poté kávu. Pokud připravujete café latte, přístroj začne nejdříve dávkovat kávu a potom mléko.
 - Stisknutím tlačítka spuštění/zastavení ►■ můžete dávkování mléka ukončit ještě předtím, než přístroj nadávkuje nastavené množství mléka.
- 7 Přípravu celého nápoje (mléka a kávy) můžete předčasně ukončit podržením tlačítka spuštění/zastavení ►■.

Napěnění mléka pomocí klasického napěňovače na mléko

A K dosažení co nejkvalitnější pěny vždy používejte mléko čerstvě vytažené z lednice.

- 1 Černou silikonovou páčku na přístroji otočte směrem doleva a nasuňte na ni (obr. 9) napěňovač mléka.
- 2 Do džbánu nalijte přibližně 100 ml mléka při přípravě nápoje cappuccino a přibližně 150 ml mléka při přípravě nápoje latte macchiato.
- 3 Napěňovač ponořte přibližně 1 cm do mléka.
- 4 Stiskněte symbol (obr. 10) páry.
 - Symbol páry se rozsvítí a začne blikat kontrolka spuštění.
- 5 Stisknutím tlačítka spuštění/zastavení ►■ zahajte pění mléka (obr. 11).
 - Přístroj se začne zahřívát a pára proudí pod tlakem do mléka, které se napění.
- 6 Jakmile mléčná pěna dosáhne ve džbánu požadovaného objemu, opětovným stisknutím tlačítka spuštění/zastavení ►■ zastavte pění mléka.

i Mléko nikdy nepřehříváte déle než 90 sekund. Pění se po 90 sekundách automaticky vypne.

i Abyste získali nejlepší mléčnou pěnu, není třeba se džbánkem nijak pohybovat.

Vaření kávy z mleté kávy

Pokud upřednostňujete jinou variantu kávy, případně bezkofeinovou kávu, můžete namísto kávových zrnek použít mletou kávu.

- 1 Stisknutím tlačítka pro zapnutí/vypnutí přístroj zapněte a vyčkejte, než bude připraven k použití.
- 2 Otevřete víko přihrádky na mletou kávu a nasypete do ní (obr. 12) jednu zarovnanou odměrku mleté kávy. Poté víko zavřete.
- 3 Umístěte šálek pod hubici dávkovače kávy.
- 4 Zvolte jednotlivý nápoj.
- 5 Na dobu 3 sekund (obr. 13) podržte symbol intenzity aromatu.
 - Rozsvítí se symbol mleté kávy a začne blikat kontrolka spuštění.
- 6 Stiskněte tlačítko spuštění/zastavení ►■.
- 7 Dávkování kávy můžete předčasně ukončit opětovným stisknutím tlačítka spuštění/zastavení ►■.

i Při použití mleté kávy lze připravit pouze jednu kávu současně.

i Mletá káva není nastavení, které by se ukládalo jako naposledy zvolené nastavení intenzity. Pokaždé, když budete chtít použít mletou kávu, je nutné po dobu 3 sekund podržet symbol intenzity aromatu.

i Při volbě mleté kávy nelze vybrat jinou intenzitu aromatu.

Dávkování horké vody

- 1 Je-li nasazena jednotka LatteGo nebo napěňovač mléka, odpojte je od přístroje.
- 2 Klepněte na symbol horké vody (obr. 14).
 - Rozsvítí se kontrolky množství nápoje a zobrazí se naposledy zvolené nastavení pro horkou vodu.
- 3 Klepnutím na symbol množství nápoje (obr. 3) nastavte požadované množství horké vody.
- 4 Stiskněte tlačítko spuštění/zastavení ►■.
 - Začne blikat symbol horké vody a z dávkovací hubice horké vody začne vytékat horká voda (obr. 15).
- 5 Dávkování horké vody můžete předčasně ukončit opětovným stisknutím tlačítka spuštění/zastavení ►■.

Úprava nastavení přístroje

Nastavení úsporného režimu

- 1 Stisknutím vypínače přístroj vypněte.
- 2 U vypnutého přístroje: podržte tlačítko (obr. 16) Calc/Clean, dokud se nerozsvítí (obr. 17) kontrolka Calc/Clean a kontrolky intenzity aromatu.
- 3 Klepnutím na symbol intenzity aromatu zvolte požadovanou dobu spuštění úsporného režimu: 15, 30, 60 nebo 180 minut. Rozsvítí se 1, 2, 3 nebo 4 kontrolky intenzity aromatu.
- 4 Po dokončení nastavení úsporného režimu stiskněte tlačítko spuštění/zastavení. Přístroj se vypne.
- 5 Stisknutím vypínače přístroj znovu zapněte.

Programování nejvyššího výchozího množství nápojů

Přístroj má 3 výchozí nastavení pro každý nápoj: nízké, střední a vysoké. Množství lze upravit pouze u nejvyššího nastavení. Nové nastavení lze uložit, jakmile začne blikat kontrolka spuštění.

i Před zahájením programování množství nápoje obsahujícího mléko sestavte jednotku LatteGo a nalijte do ní mléko.

- Úpravu nejvyššího nastavení množství zahájíte podržením symbolu nápoje, který chcete upravit, po dobu 3 sekund.
 - Horní kontrolka u symbolu množství nápoje a horní kontrolka u symbolu množství mléka (pouze u některých typů) začnou blikat a blikat začne také tlačítko spuštění/zastavení ►■, což značí, že jste vstoupili do režimu programování.
- Stiskněte tlačítko spuštění/zastavení ►■. Přístroj začne připravovat vybraný nápoj.
 - Kontrolka spuštění se nejprve rozsvítí souvisle. Jakmile bude přístroj připraven k uložení upraveného množství, začne kontrolka spuštění/zastavení blikat.
- Jakmile bude šálek obsahovat požadované množství kávy nebo mléka, znovu stiskněte tlačítko spuštění/zastavení ►■.
 - Při přípravě nápoje cappuccino nebo latte macchiato přístroj nejprve nadávkuje mléko. Jakmile bude šálek obsahovat požadované množství mléka, stiskněte tlačítko spuštění/zastavení ►■. Přístroj začne automaticky dávkovat kávu. Jakmile bude šálek obsahovat požadované množství nápoje, znovu stiskněte tlačítko spuštění/zastavení ►■.

Když naprogramujete nové nejvyšší nastavení výchozího množství pro nápoj, přístroj dané množství nadávkuje vždy, když u tohoto nápoje zvolíte nejvyšší množství.

i Výchozí množství lze upravit pouze u nejvyššího nastavení množství.

i V případě zájmu o obnovení výchozího nastavení množství z výroby si přečtěte kapitolu „Obnovení výrobního nastavení“.

Nastavení teploty kávy

Přístroje bez symbolu teploty

- Stisknutím vypínače přístroj **vypněte**.
- U vypnutého přístroje: Podržte symbol množství kávy, dokud se nerozsvítí kontrolka v tomto symbolu (obr. 18).
- Klepnutím na symbol množství zvolte požadovanou teplotu: běžná, vysoká nebo maximální.
 - Rozsvítí se 1, 2 nebo 3 kontrolky.
- Po dokončení nastavení teploty kávy stiskněte tlačítko spuštění/zastavení ►■.
- Stisknutím vypínače přístroj znovu zapněte.

i Pokud přístroj nevypnete, vypne se po nějaké době automaticky.

Přístroje se symbolem teploty (pouze EP3221)

- Opakovaným klepnutím na symbol teploty kávy zvolte požadovanou teplotu.

Obnovení výrobního nastavení

Přístroj nabízí možnost obnovení výchozího nastavení nápojů.

i Výchozí nastavení lze obnovit pouze u vypnutého přístroje.

- 1 Stisknutím vypínače přístroj vypněte.
- 2 Po dobu 3 sekund podržte symbol espressa.
 - Rozsvítí se střední kontrolky v symbolech nastavení nápoje. Kontrolka spuštění/zastavení začne blikáním signalizovat, že přístroj je připraven k obnovení výchozího nastavení.
- 3 Stisknutím tlačítka spuštění/zastavení ► potvrďte obnovení výchozího nastavení.
- 4 Stisknutím vypínače přístroj znovu zapněte.

Úprava nastavení mlýnku

Sílu kávy můžete upravit pomocí knoflíku nastavení mletí nacházejícího se uvnitř nádoby na kávová zrna. Čím nižší nastavení mletí zvolíte, tím jemněji budou kávová zrna namleta a tím silnější bude káva. Na výběr máte z 12 různých nastavení mletí.

Přístroj byl nastaven tak, abyste z kávových zrn mohli připravit tu nejchutnější kávu. Proto nedoporučujeme upravovat nastavení mlýnku, dokud nepřipravíte 100 až 150 šálků (asi 1 měsíc používání).

i Nastavení mletí lze upravit pouze ve chvíli, kdy přístroj mele kávová zrna. Než bude možné zcela poznat rozdíl, bude nutné připravit 2 až 3 nápoje.

A Aby nedošlo k poškození mlýnku, nikdy neotáčejte knoflíkem nastavení mletí najednou o více než jeden stupeň.

- 1 Umístěte šálek pod hubici dávkovače kávy.
- 2 Otevřete víko násypky na kávová zrna.
- 3 Klepněte na symbol espressa a poté stiskněte tlačítko spuštění/zastavení ►.
- 4 Když začne mlýnek mlít, zatlačte na knoflík nastavení mletí a otočte jím doleva nebo doprava. (obr. 19)

Deaktivace pípání ovládacího panelu

- 1 Stisknutím vypínače přístroj vypněte.
- 2 U vypnutého přístroje podržte ikonku kávy (ikonka espresso lungo u modelu EP3221), dokud se nerozsvítí kontrolka. Kontrolka spuštění začne blikat.
- 3 Dalším klepnutím na symbol kávy se deaktivuje pípání ovládacího panelu. Kontrolka v symbolu kávy zhasne.
- 4 Potvrďte stisknutím tlačítka spuštění/zastavení.
- 5 Stisknutím vypínače přístroj znovu zapněte. Pípání ovládacího panelu je nyní deaktivováno.

Poznámka: Pokud se po přidržení symbolu kávy kontrolka v symbolu nerozsvítí, znamená to, že pípání ovládacího panelu je již deaktivováno. Chcete-li je znovu aktivovat, klepněte znovu na symbol a aktivaci potvrďte stisknutím tlačítka spuštění/zastavení.

Pípání tlačítka zapnutí/vypnutí a tlačítka spuštění/zastavení není možné deaktivovat.

Vyjmutí a vložení varné sestavy

Podrobnější instruktážní videa popisující vyjmutí, vložení a čištění varné sestavy naleznete na webových stránkách www.philips.com/coffee-care.

Vyjmutí varné sestavy z přístroje

- 1 Vypněte přístroj.
- 2 Vyjměte nádržku na vodu a otevřete servisní dvířka (obr. 20).
- 3 Stiskněte páčku PUSH (obr. 21) a zatažením za držák varné sestavy odpojte sestavu od přístroje (obr. 22).

Vložení varné sestavy zpět

⚠ Než varnou sestavu znovu nasunete do přístroje, zkontrolujte, že je ve správné poloze.

- 1 Zkontrolujte, zda se varná sestava nachází ve správné poloze. Šipka na žlutém válci na straně varné sestavy musí být zarovnána s černou šipkou a značkou N (obr. 23).
 - Pokud tomu tak není, zatlačte na páčku, dokud se nedostane do kontaktu se základnou varné sestavy (obr. 24).
- 2 Nasuňte varnou sestavu po kolejničkách na stranách (obr. 25) zpět do přístroje, až dosedne na místo se zřetelným zaklapnutím (obr. 26). Netiskněte tlačítko PUSH (Tlačit).
- 3 Zavřete servisní dvířka a umístěte zpět nádržku na vodu.

Čištění a údržba

Pravidelné čištění a údržba udržuje přístroj v perfektním stavu a zajišťuje optimální chuť a konstantní proud kávy po dlouhou dobu.

V níže uvedené tabulce se nachází podrobné informace o tom, kdy a jak čistit všechny odnímatelné součásti přístroje. Podrobnější informace a instruktážní videa naleznete na stránkách

www.philips.com/coffee-care. Na obrázku D je přehled všech součástí, které lze mýt v myčce na nádobí.

Odnímatelné součásti	Kdy čistit	Jak čistit
Varná sestava	Jednou týdně	Vyjměte varnou sestavu z přístroje. Umyjte ji pod tekoucí vodou.
	Každý měsíc	Vyčistěte varnou sestavu pomocí odmašťovací tablety společnosti Philips.
Klasický napěňovač mléka	Po každém použití	Nejprve vypustte horkou vodu s napěňovačem mléka připojeným k přístroji, aby se důkladně pročistil. Poté napěňovač mléka odpojte od stroje a rozeberte jej. Všechny součásti opláchněte pod tekoucí vodou nebo je umyjte v myčce na nádobí.
Příhrádka na mletou kávu	Jednou týdně zkontrolujte, zda není příhrádka na mletou kávu ucpaná.	Odpojte přístroj a vyjměte varnou sestavu. Otevřete víko příhrádky na mletou kávu a zasuňte do ní rukojeť lžičky. Pohybem rukojeti nahoru a dolů uvolněte ucpanou nálevku (obr. 27). Podrobná instruktážní videa naleznete na webových stránkách www.philips.com/coffee-care naleznete podrobná instruktážní videa.

Odnímatelné součásti	Kdy čistit	Jak čistit
Nádoba na kávovou sedlinu	Nádobu na kávovou sedlinu vyprazdňujte, když vás k tomu přístroj vyzve. Čistěte ji každý týden.	Nádobu na kávovou sedlinu vyprazdňujte, když je přístroj zapnutý. Opláchněte ji tekoucí vodou a čisticím prostředkem nebo ji umyjte v myčce na nádobí. Přední panel nádoby na kávovou sedlinu nelze mýt v myčce.
Odkapávací tácek	Každý den nebo když se v odkapávacím tácku objeví červený indikátor naplnění, tácek vyprázdněte (obr. 28). Odkapávací tácek čistěte každý týden.	Vyjměte odkapávací tácek (obr. 29) a opláchněte jej tekoucí vodou a čisticím prostředkem. Odkapávací tácek lze umývat i v myčce na nádobí. Přední panel nádoby na kávovou sedlinu (obr. A15) nelze mýt v myčce.
LatteGo	Po každém použití	Opláchněte LatteGo pod tekoucí vodou nebo je umyjte v myčce nádobí.
Mazání varné sestavy	každé 2 měsíce	Podle informací v tabulce mazání promažte varnou sestavu mazivem schváleným společností Philips.
Nádržka na vodu	Jednou týdně	Vypláchněte nádržku na vodu tekoucí vodou.

Čištění varné sestavy

Pravidelné čištění varné sestavy umožňuje předcházet ucpaní vnitřních okruhů zbytky kávy. Videá podpory o vyjmutí, vložení a čištění varné sestavy naleznete na webové stránce www.philips.com/coffee-care.

Čištění varné sestavy pod tekoucí vodou

- 1 Vyjměte varnou sestavu.
- 2 Varnou sestavu důkladně očistěte vodou. Pečlivě vyčistěte horní filtr (obr. 30) varné sestavy.
- 3 Před vrácením varné sestavy ji nechte oschnout. Varnou sestavu nesušte hadříkem, aby se uvnitř varné sestavy nezachytávala vlákna.

Čištění varné sestavy pomocí odmašťovacích tablet

Používejte pouze odmašťovací tablety společnosti Philips.

- 1 Postavte šálek pod výstup kávy. Naplňte nádržku na vodu čistou vodou.
- 2 Do přihrádky na mletou kávu vložte odmašťovací tabletu.
- 3 Klepněte na symbol kávy a poté podržením symbolu intenzity aromatu po dobu 3 sekund zvolte funkci mleté kávy (obr. 2).
- 4 Nevkládejte mletou kávu. Stisknutím tlačítka spuštění/zastavení ► spustíte proces přípravy. Jakmile bude naplněna polovina šálku, přístroj odpojte od elektrické sítě.
- 5 Nechte odmašťovací roztok působit alespoň 15 minut.
- 6 Připojte síťovou zástrčku do zásuvky, zapněte přístroj a nechte ho dokončit cyklus přípravy kávy. Šálek vyprázdněte.
- 7 Vyjměte nádržku na vodu a otevřete servisní dvířka. Vyjměte varnou sestavu a důkladně ji opláchněte tekoucí vodou.
- 8 Varnou sestavu a nádržku na vodu vložte zpět a pod dávkovací hubici kávy postavte šálek.

- 9 Klepněte na symbol kávy a poté podržením symbolu intenzity aromatu po dobu 3 sekund zvolte funkci mleté kávy (obr. 2). Nevkládejte mletou kávu. Stisknutím tlačítka spuštění/zastavení ►■ pusťte proces přípravy. Tento postup dvakrát opakujte. Šálek vyprázdněte.

Mazání varné sestavy

K zajištění hladkého pohybu součástí promazávejte varnou sestavu každé 2 měsíce.

- 1 Naneste tenkou vrstvu maziva na píst (šedá součást) varné sestavy (obr. 31).
- 2 Naneste tenkou vrstvu maziva kolem hřídele (šedá část) ve spodní části varné sestavy (obr. 32).
- 3 Naneste tenkou vrstvu mazacího tuku na kolejničky po obou stranách (obr. 33).

Čištění jednotky LatteGo (nádržka na mléko)

Čištění jednotky LatteGo po každém použití

- 1 Vyjměte LatteGo z přístroje (obr. 34).
- 2 Vylijte případné zbývající mléko.
- 3 Zmáčkněte uvolňovací tlačítko a vyjměte nádržku na mléko z rámu LatteGo (obr. 35).
- 4 Všechny součásti umyjte v myčce na nádobí nebo je opláchněte vlažnou tekoucí vodou a čisticím prostředkem.

Čištění klasického napěňovače mléka

Čištění klasického napěňovače mléka po každém použití

Z hygienických důvodů a kvůli zabránění usazování zbytků mléka čistěte napěňovač mléka po každém použití.

- 1 Pod napěňovač mléka umístěte šálek.
- 2 Klepněte na symbol páry a poté stisknutím tlačítka spuštění/zastavení ►■ zahajte vypouštění páry a odstraňte veškeré zbytky mléka z napěňovače mléka.
- 3 Po několika sekundách opětovným stisknutím tlačítka spuštění/zastavení ►■ zastavte vypouštění páry.
- 4 Napěňovač mléka očistěte navlhčeným hadříkem.

Každodenní čištění klasického napěňovače mléka

- 1 Nechte napěňovač mléka zcela vychladnout.
- 2 Nakloňte napěňovač mléka doleva (obr. 36) a vyjměte kovovou i silikonovou část (obr. 37).
- 3 Rozeberte obě součásti (obr. 38) a opláchněte je čistou vodou nebo je umyjte v myčce na nádobí. Zkontrolujte, zda je malý otvor v kovové trubičce (obr. 39) úplně čistý a zda není zanesen zbytky mléka.
- 4 Poté obě části napěňovače mléka sestavte a připojte napěňovač mléka zpět k přístroji.

Vodní filtr AquaClean

Váš přístroj může používat filtr AquaClean. K zachování dobré chuti kávy lze do nádrže na vodu vložit vodní filtr AquaClean. Filtr rovněž omezuje tvorbu vápenatých usazenin v přístroji a tím i nutnost odstraňování vodního kamene z přístroje. Vodní filtr AquaClean lze zakoupit u místních prodejců, v autorizovaných servisních střediscích nebo online na stránce www.philips.com/parts-and-accessories.

Symbol a kontrolka filtru AquaClean

Přístroj je vybaven kontrolkou vodního filtru AquaClean (obr. 40), která udává stav filtru. V níže uvedené tabulce jsou uvedeny pokyny pro situace, kdy kontrolka svítí nebo bliká.



Při prvním použití přístroje začne kontrolka filtru AquaClean blikat oranžovou barvou. Tím je signalizováno, že můžete vodní filtr AquaClean začít používat. Pokud vodní filtr AquaClean neaktivujete, kontrolka po nějaké době automaticky zhasne.



Jakmile filtr nainstalujete a aktivujete jej klepnutím na symbol AquaClean, kontrolka filtru AquaClean změní svou barvu na modrou, čímž signalizuje, že vodní filtr AquaClean je aktivní.



Jakmile dojde k zanesení filtru, kontrolka filtru AquaClean začne znovu blikat oranžovou barvou, čímž signalizuje nutnost výměny filtru za nový.



I když oranžová kontrolka filtru AquaClean nesvítí, můžete stále aktivovat filtr AquaClean, avšak nejprve bude nutné zbavit přístroj vodního kamene.

Aktivace vodního filtru AquaClean (5 min)

i Přístroj nedokáže automaticky rozpoznat, že byl do nádržky na vodu vložen filtr. Každý nově instalovaný vodní filtr AquaClean je tedy nutné aktivovat klepnutím na symbol filtru AquaClean.

I když oranžová kontrolka filtru AquaClean nesvítí, můžete stále aktivovat vodní filtr AquaClean, avšak nejprve bude nutné zbavit přístroj vodního kamene.

i Přístroj musí být před zahájením používání vodního filtru AquaClean zcela zbaven vodního kamene.

Vodní filtr AquaClean je nutné před aktivací připravit namočením do vody podle pokynů uvedených níže. Pokud tak neučiníte, může se do přístroje namísto vody nasát vzduch, což bude mít za následek zvýšenou hlučnost přístroje a nemožnost přípravy kávy.

- 1 Zkontrolujte, zda je přístroj zapnutý.
- 2 Třepejte filtrem zhruba 5 sekund (obr. 41).
- 3 Ponořte filtr vzhůru nohama do konvice se studenou vodou a mírně jím zatřepte, trochu jej (obr. 42) stiskněte.
- 4 Filtr je nyní připraven k použití a lze jej umístit do nádržky na vodu.
- 5 Filtr nasadte ve svislé poloze na přípojku filtru v nádržce na vodu. Zatlačte jej do nejnížší možné polohy (obr. 43).
- 6 Naplňte nádržku na vodu čistou vodou a vložte ji zpět do přístroje.
- 7 Je-li připojena jednotka LatteGo, odpojte ji od přístroje.
- 8 Pod dávkovací hubici horké vody / napěňovač mléka postavte misku.
- 9 Stiskněte a na 3 sekundy (obr. 44) podržte ikonu AquaClean. Začne blikat kontrolka spuštění.
- 10 Stisknutím tlačítka spuštění/zastavení ► spustíte aktivační proces.
- 11 Z dávkovací hubice horké vody / napěňovače mléka začne vytékat horká voda (3 min).
- 12 Po dokončení aktivačního procesu bude úspěšná aktivace vodního filtru AquaClean potvrzena rozsvícením modré kontrolky filtru AquaClean.

Výměna vodního filtru AquaClean (5 min)

Poté, co filtrem proteče 95 litrů vody, přestane filtr fungovat. Kontrolka filtru AquaClean změní svou barvu na oranžovou a blikáním začne signalizovat nutnost výměny filtru. Dokud bude kontrolka blikat,

můžete filtr vyměnit, aniž by bylo nutné nejprve z přístroje odstranit vodní kámen. Pokud vodní filtr AquaClean nevyměníte, oranžová kontrolka časem zhasne. V takovém případě lze i nadále filtr vyměnit, nicméně nejprve bude nutné z přístroje odstranit vodní kámen.

Pokud začne blikat oranžová kontrolka filtru AquaClean:

- 1 Vyjměte původní vodní filtr AquaClean.
- 2 Vložte nový filtr a aktivujte jej podle pokynů v části „Aktivace vodního filtru AquaClean (5 min)“.

i Vodní filtr AquaClean měňte alespoň každé 3 měsíce, i kdyby zařízení nutnost jeho výměny ještě nesignalizovalo.

Deaktivace připomínek výměny filtru AquaClean

Pokud již nechcete vodní filtry Philips AquaClean používat, můžete připomínky výměny filtru AquaClean kdykoli deaktivovat (kontrolka filtru AquaClean bliká oranžově):

- 1 Stisknutím vypínače přístroj vypněte.
- 2 U vypnutého přístroje podržte symbol AquaClean, dokud se kontrolka v symbolu nerozsvítí. Kontrolka spuštění začne blikat.
- 3 Deaktivaci připomínek provedete dalším klepnutím na symbol AquaClean. Kontrolka v symbolu AquaClean zhasne.
- 4 Potvrďte stisknutím tlačítka spuštění/zastavení.
- 5 Stisknutím vypínače přístroj znovu zapněte. Připomínky výměny filtru AquaClean jsou nyní deaktivované.

Poznámka: Aktivací nového filtru AquaClean se automaticky aktivují i připomínky výměny filtru.

Nastavení tvrdosti vody

i K zajištění optimálního výkonu a dlouhé životnosti přístroje doporučujeme upravit nastavení tvrdosti vody na základě tvrdosti vody ve vaší oblasti. Zároveň tím předejdete nutnosti příliš častého odstraňování vodního kamene z přístroje. Předvolené nastavení tvrdosti vody je 4: tvrdá voda.

Ke stanovení tvrdosti vody použijte dodaný testovací proužek:

- 1 Ponořte testovací proužek do vody z vodovodního kohoutku nebo jej na 1 sekundu podržte pod tekoucí vodou (obr. 45).
- 2 Počkejte 1 minutu. Počet čtverečků, které se na testovacím proužku zbarví červeně, udává tvrdost vody (obr. 46).

V přístroji nastavte odpovídající tvrdost vody:

- 1 Stisknutím vypínače přístroj **vypněte**.
- 2 U vypnutého přístroje podržte symbol intenzity aromatu, dokud se všechny kontrolky v symbolu nerozsvítí (obr. 2).
- 3 1-, 2-, 3- nebo 4krát klepněte na symbol intenzity aromatu. Počet rozsvícených kontrolky by měl odpovídat počtu červených čtverečků na testovacím proužku (obr. 47). Pokud se na testovacím proužku červeně nezbarví ani jeden čtvereček (všechny tedy zůstanou zelené), zvolte 1 kontrolku.
- 4 Po dokončení nastavení tvrdosti vody stiskněte tlačítko spuštění/zastavení **▶**.
- 5 Stisknutím vypínače přístroj zapněte.

i Vzhledem k tomu, že tvrdost vody nastavujete pouze jednou, používá se k výběru tvrdosti vody funkce intenzity aromatu. Na intenzitu aromatu později připravených nápojů nemá tato úprava žádný vliv.

Odstranění vodního kamene (30 min)

Používejte pouze prostředek pro odstraňování vodního kamene společnosti Philips. Za žádných okolností nepoužívejte odstraňovač vodního kamene na bázi kyseliny sírové, chlorovodíkové, amidosulfonové nebo octové (ocet), protože by mohlo dojít k poškození vodního okruhu přístroje a nedostatečnému rozpuštění vodního kamene. Nedodržení tohoto pokynu vede ke zneplatnění záruky. Neodstraňování vodního kamene rovněž povede k zneplatnění záruky. Roztok Philips k odstranění vodního kamene můžete zakoupit online na stránce www.philips.com/coffee-care.

Když začne pomalu blikat kontrolka Calc/Clean, je třeba přístroj zbavit usazeného vodního kamene.

- 1 Zkontrolujte, zda je přístroj zapnutý.
- 2 Je-li připojena jednotka LatteGo nebo napěňovač mléka, odpojte je od přístroje.
- 3 Vyjměte odkapávací tácek a nádobu na kávovou sedlinu, vyprázdněte je, vyčistěte a poté vraťte zpět na místo.
- 4 Vyjměte nádržku na vodu a vyprázdněte ji. Poté vyjměte vodní filtr AquaClean.
- 5 Nalijte celou láhev roztoku pro odstranění vodního kamene Philips do nádržky na vodu a nádržku doplňte vodou až po ukazatel hladiny Calc/Clean (obr. 48). Poté ji vložte zpět do přístroje.
- 6 Pod dávkovací hubici kávy a dávkovací hubici vody umístěte velkou nádobu (1,5 l).
- 7 Stiskněte a podržte tlačítko Calc/Clean po dobu 3 sekund a poté stiskněte tlačítko spuštění/zastavení ►■.
- 8 Spustí se první fáze postupu odstranění vodního kamene. Proces odstranění vodního kamene trvá přibližně 30 minut a skládá se z cyklu odstranění vodního kamene a cyklu vyplachování. V průběhu odstraňování vodního kamene bude blikat kontrolka Calc/Clean.
- 9 Nechte přístroj vypouštět roztok k odstranění vodního kamene, dokud displej nepřipomene, že nádržka na vodu je prázdná.
- 10 Vyprázdněte nádržku na vodu, vypláchněte ji a znovu ji naplňte čistou vodou až po ukazatel hladiny Calc/Clean.
- 11 Vyprázdněte nádobu a postavte ji zpět pod dávkovací hubici kávy a dávkovací hubici vody. Znovu stiskněte tlačítko spuštění/zastavení ►■.
- 12 Spustí se druhá fáze cyklu odstranění vodního kamene – vyplachovací fáze, která trvá 3 minuty. V průběhu této fáze budou kontrolky na ovládacím panelu blikáním signalizovat probíhající vyplachování.
- 13 Vyčkejte, dokud přístroj nepřestane vypouštět vodu. Jakmile přístroj přestane vypouštět vodu, je odstraňování vodního kamene dokončeno.
- 14 Nyní se přístroj znovu zahřeje. Jakmile se souvisle rozsvítí symboly nápojů, je přístroj opět připraven k použití.
- 15 Do nádržky na vodu umístěte nový vodní filtr AquaClean a aktivujte jej.
 - Po dokončení procesu odstraňování vodního kamene začne kontrolka filtru AquaClean blikáním signalizovat nutnost vložení nového vodního filtru AquaClean.

i Tip: Používáním filtru AquaClean snížíte potřebu odstraňování vodního kamene.

Co dělat, pokud se proces odstranění vodního kamene přeruší

Proces odstranění vodního kamene lze ukončit stisknutím vypínače na ovládacím panelu. Pokud se proces odstranění vodního kamene přeruší, postupujte následovně:

- 1 Vyprázdněte a důkladně vyčistěte nádržku na vodu.
- 2 Naplňte nádržku na vodu čistou vodou až po ukazatel hladiny Calc/Clean a přístroj znovu zapněte. Přístroj se zahřeje a provede automatický cyklus vyplachování.
- 3 Před přípravou jakéhokoliv nápoje proveďte cyklus manuálního vyplachování. Ten se provádí tak, že nejprve opakovaným klepnutím na symbol horké vody (obr. 14) vypustíte polovinu horké vody z nádržky na vodu a poté připravíte dva šálky mleté kávy, aniž byste do přístroje mletou kávu nasypávali.

i Pokud nebyl proces odstranění vodního kamene dokončen, bude přístroj nutné co nejdříve znovu zbavit vodního kamene.

Objednávání příslušenství

K čištění přístroje a odstranění vodního kamene používejte pouze výrobky pro údržbu od společnosti Philips. Tyto výrobky lze zakoupit u místních prodejců, v autorizovaných servisních střediscích nebo online na stránce www.philips.com/parts-and-accessories. Chcete-li vyhledat úplný seznam náhradních dílů online, zadejte číslo modelu svého přístroje. Číslo modelu se nachází na vnitřní straně obslužných dvířek.

Výrobky údržby a typová označení:

- Roztok pro odstranění vodního kamene (CA6700)
- Vodní filtr AquaClean CA6903
- Plastické mazivo varné sestavy (HD5061)
- Odmašťovací tablety (CA6704)

Řešení problémů

V této kapitole jsou shrnuty nejběžnější problémy, se kterými se můžete u přístroje setkat. Videá podpory a kompletní seznam často kladených dotazů naleznete na stránce www.philips.com/coffee-care. Pokud problém nedokážete vyřešit, obraťte se na Středisko péče o zákazníky ve své zemi. Kontaktní informace naleznete v záruční brožuře.

Varovné symboly

Varovný symbol

Řešení



Svítil kontrolka „Prázdná nádržka na vodu“:

- Nádržka na vodu je téměř prázdná. Nádržku na vodu naplňte pitnou vodou až po ukazatel maximální úrovně hladiny.
- Nádržka na vodu není na svém místě. Umístěte nádržku na vodu na své místo.



Svítil kontrolka „Vyprázdněte nádobu na kávovou sedlinu“:

- Nádoba na kávovou sedlinu je plná. Nádobu na kávovou sedlinu vyjímejte a vyprazdňujte v době, když je přístroj zapnutý. Počkejte alespoň 5 sekund, než opět vložíte nádobu.

Varovný symbol

Řešení



Svítil kontrolka alarmu:

- Nádoba na kávovou sedlinu nebo odkapávací tácek nejsou na svém místě nebo jsou usazeny chybně. Nádobu na kávovou sedlinu a odkapávací tácek vraťte zpět místo a zkontrolujte, zda jsou ve správné poloze.
- Obslužná dvířka jsou otevřená. Vyjměte nádržku na vodu a zkontrolujte, zda jsou servisní dvířka zavřena.



Bliká kontrolka alarmu:

- Varná sestava se nenachází na svém místě nebo není vložena správně. Vyjměte varnou sestavu a řádně ji zasuňte na její místo. Podrobné pokyny naleznete v kapitole „Vyjmutí a vložení varné sestavy“.
- Varná sestava je zablokována. Vyjměte varnou sestavu a omyjte ji pod tekoucí vodou. Poté varnou sestavu promažte a vložte zpět do přístroje. Podrobné pokyny naleznete v kapitole „Čištění a údržba“.



Rozsvítí se kontrolka alarmu a začne blikat kontrolka spuštění.

V přístroji se zachytil vzduch. Pro vypuštění vzduchu z přístroje naplňte nádržku na vodu, položte pod klasický napěňovač mléka šálek a stiskněte blikající tlačítko spuštění/zastavení.

Buďte opatrní: Z dávkovací hubice klasického napěňovače mléka může krátce vytrysknout horká voda, která vytlačuje případný vzduch.



Bliká kontrolka filtru AquaClean: Vložte nebo vyměňte vodní filtr AquaClean a aktivujte jej. Podrobné pokyny naleznete v kapitole „Vodní filtr AquaClean“.



Pomalou bliká kontrolka odstranění vodního kamene: Z přístroje odstraňte vodní kámen.



Kontrolky v symbolech nápoje se rozsvítí a jedna po druhé zhasnou.

Přístroj se zahřívá nebo snaží zbavit vzduchu, který se do přístroje dostal. Vyčkejte, dokud všechny kontrolky nápojů nezačnou nepřetržitě svítit.

Varovný symbol

Řešení



Blikají kontrolky všech varovných symbolů:

Přístroj resetujte odpojením od elektrické sítě a opětovným připojením. Před opětovným zapnutím přístroje proveďte tyto kroky:

- Vyměňte vodní filtr AquaClean z nádržky na vodu.
- Umístěte nádržku na vodu na své místo. Zatlačte ji co nejvíce do přístroje tak, aby byla zasunuta ve správné poloze.
- Otevřete víko přihrádky na mletou kávu a zkontrolujte, zda není přihrádka ucpána kávovým práškem. Přihrádku na mletou kávu můžete pročistit tak, že do ní zasunete rukojeť lžičky a budete lžičkou pohybovat nahoru a dolů, dokud mletá káva, která způsobila ucpání, nevypadne (obr. 27). Vyměňte varnou sestavu a odstraňte všechny mletou kávu, která vypadla. Varnou sestavu vložte zpět a očistěte.
- Přístroj znovu zapněte.

Pokud je tím problém vyřešen, filtr AquaClean nebyl správně připraven. Než vrátíte filtr AquaClean zpět na místo, připravte jej podle pokynů v krocích 1 a 2 v části „Aktivace vodního filtru AquaClean (5 min)“.

Pokud budou kontrolky i nadále blikat, může to být způsobeno přehřátím přístroje. Přístroj vypněte, počkejte 30 minut a poté jej znovu zapněte. Jestliže budou kontrolky i nadále blikat, obraťte se na středisko péče o zákazníky ve své zemi. Kontaktní informace naleznete v mezinárodní záruční brožůře.

Tabulka řešení problémů

V této kapitole jsou shrnuty nejběžnější problémy, se kterými se můžete u přístroje setkat. Vídea podpory a kompletní seznam často kladených dotazů naleznete na stránce www.philips.com/coffee-care. Pokud problém nedokážete vyřešit, obraťte se na Středisko péče o zákazníky ve své zemi. Kontaktní informace naleznete v záruční brožůře.

Problém	Příčina	Řešení
Odkapávací tácek se rychle zaplní.	To je normální jev. Kávovar používá vodu k čištění vnitřního okruhu a varné sestavy. Část vody proudí vnitřní soustavou přímo do odkapávacího tácku.	Každý den nebo když se v krytu odkapávacího tácku objeví červený indikátor naplnění, tácek vyprázdněte. Tip: pod hubici postavte šálek na sběr protékající vody.
Svítil kontrolka „Vyprázdněte nádobu na kávovou sedlinu“.	Nádobu na kávovou sedlinu jste vyprázdnili, když byl přístroj vypnutý.	Nádobu na kávovou sedlinu vyprazdňujte zásadně v době, když je přístroj zapnutý. Vyměňte nádobu na kávovou sedlinu, počkejte alespoň 5 sekund a znovu ji vložte.
Přístroj vyzývá k vyprázdnění nádoby na kávovou sedlinu, i když tato nádoba není plná.	Přístroj nevynuloval počítadlo, když jste naposledy vyprázdnili nádobu na kávovou sedlinu.	Než vložíte zpět nádobu na kávovou sedlinu, vždy vyčkejte přibližně 5 sekund. Počítadlo kávové sedliny se pak vynuluje.

Problém	Příčina	Řešení
		Nádobu na kávovou sedlinu vyprazdňujte zásadně v době, když je přístroj zapnutý. Pokud nádobu na kávovou sedlinu vyprázdníte v době, kdy je přístroj vypnutý, počítadlo se nevyvuluje.
Nádoba na kávovou sedlinu je přeplněná a nerozsvítila se kontrolka „Vyprázdňte nádobu na kávovou sedlinu“.	Vyjmuli jste odkapávací táceek, ale nevyprázdnilí jste nádobu na kávovou sedlinu.	Když vyjmete odkapávací táceek, vyprázdňte také nádobu na kávovou sedlinu, i když obsahuje jen pár dávek kávové sedliny. Počítadlo kávové sedliny se tím vynuluje a dál bude dávky kávové sedliny počítat správně.
Nemohu vyjmout varnou sestavu.	Varná sestava není správně usazena.	Přístroj resetujete následujícím způsobem: Zavřete servisní dvířka a umístěte zpět nádržku na vodu. Kávovar vypněte a znovu jej zapněte. Poté zkuste znovu vyjmout varnou sestavu. Podrobné pokyny naleznete v kapitole „Vyjmutí a vložení varné sestavy“.
Nemohu vložit varnou sestavu.	Varná sestava není správně usazena.	Přístroj resetujete následujícím způsobem: Zavřete servisní dvířka a umístěte zpět nádržku na vodu. Varnou sestavu nechte vyndanou. Vypněte přístroj a odpojte jej od elektrické sítě. Počkejte 30 sekund a poté přístroj znovu připojte a zapněte. Poté varnou sestavu nastavte do správné polohy a znovu ji vložte do přístroje. Podrobné pokyny naleznete v kapitole „Vyjmutí a vložení varné sestavy“.
Káva je vodnatá.	Varná sestava je špinavá nebo potřebuje promazat.	Vyjměte varnou sestavu, umyjte ji pod tekoucí vodou a nechte vyschnout. Poté promažte pohyblivé součásti.
	Kávovar provádí vlastní automatické nastavení. Tento postup se spustí automaticky po prvním spuštění přístroje, po změně typu kávových zrn nebo po delší době, kdy nebyl přístroj používán.	Nejprve připravte 5 šálků kávy, na nichž přístroj dokončí vlastní kalibraci.
	Mlýnek je nastaven na příliš hrubé mletí.	Nastavte mlýnek na jemnější mletí (nižší hodnotu nastavení). Než bude možné zcela poznat chuťový rozdíl, bude nutné připravit 2 až 3 nápoje.
Káva není dostatečně teplá.	Nastavená teplota je příliš nízká.	Teplotu nastavte na maximum.

Problém	Příčina	Řešení
	Chladný šálek sníží teplotu nápoje.	Šálky předehřejte vypláchnutím horkou vodou.
	Přidáním mléka sníží teplotu nápoje.	Přidáním mléka vždy dojde k určitému snížení teploty kávy bez ohledu na to, jakou teplotu přidané mléko mělo. Šálky předehřejte vypláchnutím horkou vodou.
Káva nevytéká nebo vytéká pomalu.	Vodní filtr AquaClean nebyl správně připraven k instalaci.	Vyjměte vodní filtr AquaClean a poté zkuste znovu připravit kávu. Pokud tento postup funguje, je nutné vodní filtr AquaClean před vložením zpět do přístroje správně připravit. Podrobné pokyny naleznete v kapitole „Vodní filtr AquaClean“.
		Po delší době, kdy přístroj nebyl používán, je nutné vodní filtr AquaClean znovu připravit k použití a poté jej vrátit do přístroje. Viz kroky 1–3 v kapitole „Aktivace vodního filtru AquaClean“.
	Vodní filtr AquaClean je zanesen.	Vodní filtr AquaClean měňte každé 3 měsíce. Filtr starší než 3 měsíce se může ucpat.
	Mlýnek je nastaven na příliš jemné mletí.	Nastavte mlýnek na hrubší mletí (vyšší hodnotu nastavení). Upozorňujeme, že tím bude ovlivněna chuť kávy.
	Varná sestava je znečištěná.	Odpojte varnou sestavu a omyjte ji pod tekoucí vodou.
	Vypouštěcí hubice kávy je znečištěná.	Kulatým kartáčkem nebo jehlou vyčistěte dávkovací hubici kávy i její otvory.
	Příhrádka na mletou kávu je ucpaná.	Vypněte přístroj a vyjměte varnou sestavu. Otevřete víko příhrádky na mletou kávu a zasuňte do ní rukojeť lžičky. Pohybem rukojeti nahoru a dolů uvolněte ucpanou nálevku (obr. 27).
	Okruh kávovaru je ucpaný vodním kamenem.	Pomocí přípravku pro odstraňování vodního kamene Philips odstraňte vodní kámen. Když začne blikat kontrolka odstranění vodního kamene, vždy z přístroje odstraňte vodní kámen.
Kávovar mele kávová zrna, ale nevytéká z něj žádná káva.	Příhrádka na mletou kávu je ucpaná.	Vypněte přístroj a vyjměte varnou sestavu. Otevřete víko příhrádky na mletou kávu a zasuňte do ní rukojeť lžičky. Pohybem rukojeti nahoru a dolů uvolněte ucpanou nálevku (obr. 27).

Problém	Příčina	Řešení
Mléko se nenapění.	Přístroje s jednotkou LatteGo: Příslušenství LatteGo je nesprávně sestaveno.	Ujistěte se, že je na nádržka na mléko správně nasazena do rámu jednotky LatteGo (je slyšet cvaknutí).
	Přístroje s jednotkou LatteGo: Nádržka na mléko a/nebo rám jednotky LatteGo je špinavý.	Rozeberte jednotku LatteGo a opláchněte obě součásti pod tekoucí vodou nebo je umyjte v myčce na nádobí.
	Přístroje s klasickým napěňovačem mléka: Napěňovač mléka je špinavý.	Napěňovač mléka důkladně vyčistěte.
	Použitý druh mléka není vhodný k napěňování.	Různé druhy mléka vyprodukují různé množství a různou kvalitu pěny. Vyzkoušeli jsme následující druhy mléka, které produkují vhodnou mléčnou pěnu: částečně odstředěné nebo plnotučné kravské mléko nebo mléko bez laktózy.
Ze spodní části nádržky na mléko LatteGo vytéká mléko.	Rám a nádržka na mléko nejsou správně sestaveny.	Nejprve vložte nádržku na mléko pod háček v horní části rámu. Poté domáčkněte do úchytu i spodní část nádržky na mléko. Až se díly správně spojí, uslyšíte zaklapnutí.
Zdá se, že přístroj teče.	Kávovar používá vodu k čištění vnitřního okruhu a varné sestavy. Tato voda proudí vnitřní soustavou přímo do odkapávacího táčku. To je normální jev.	Každý den nebo když se v krytu odkapávacího táčku objeví indikátor naplnění, tácek vyprázdněte. Tip: Postavením šálku pod dávkovací hubici zachytíte vodu používanou k pročištění a snížíte množství vody v odkapávacím táčku.
	Odkapávací tácek je plný a přetekl. Proto se zdá, že přístroj teče.	Každý den nebo když se v krytu odkapávacího táčku objeví indikátor naplnění, tácek vyprázdněte.
	Nádržka na vodu není správně vložena a do přístroje se dostává vzduch.	Zkontrolujte, zda je nádržka na vodu ve správné poloze. Vyjměte ji, znovu ji vložte a zatlačte co nejdále.
	Varná sestava je znečištěná/ucpaná.	Opláchněte varnou sestavu.
	Kávovar nestojí vodorovně.	Aby odkapávací tácek nepřetékal a aby ukazatel naplnění odkapávacího táčku fungoval správně, umístěte kávovar na vodorovný povrch.
	Nádržka na vodu není správně vložena a do přístroje se dostává vzduch.	Zkontrolujte, zda je nádržka na vodu ve správné poloze. Vyjměte ji, znovu ji vložte a zatlačte co nejdále.

Problém	Příčina	Řešení
Nedaří se mi aktivovat vodní filtr AquaClean a přístroj žádá o odstranění vodního kamene.	Filtr nebyl instalován nebo vyměněn včas poté, kdy začala blikat kontrolka vodního filtru AquaClean. To znamená, že se ve stroji usadil vodní kámen.	Nejprve přístroj zbavte vodního kamene a poté vložte vodní filtr AquaClean.
Nový vodní filtr nemá správnou velikost.	Pokoušíte se vložit jiný vodní filtr než AquaClean.	Do přístroje lze správně vložit pouze vodní filtr AquaClean.
	Na vodním filtru AquaClean se nenachází gumový kroužek.	Gumový kroužek vraťte na vodní filtr AquaClean.
Přístroj vydává hlasitý zvuk.	Během používání je normální, že přístroj vydává zvuk.	Pokud se zvuk přístroje změní, vyčistěte a promažte varnou sestavu.
	Vodní filtr AquaClean nebyl před instalací správně připraven a do přístroje se dostává vzduch.	Vyjměte vodní filtr AquaClean z nádržky na vodu a před jeho navrácením zpět jej řádně připravte. Podrobné pokyny naleznete v kapitole „Vodní filtr AquaClean“.
	Nádržka na vodu není správně vložena a do přístroje se dostává vzduch.	Zkontrolujte, zda je nádržka na vodu ve správné poloze. Vyjměte ji, znovu ji vložte a zatlačte co nejdále.

Technické specifikace

Výrobce si vyhrazuje právo na zlepšení technických specifikací výrobku. Všechna předem nastavená množství jsou přibližná.

Popis	Hodnota
Rozměry (š x v x h)	246 x 372 x 433 mm
Hmotnost	7–7,5 kg
Délka síťového kabelu	1000 mm
Nádržka na vodu	1,8 l, vyjímatelná
Kapacita násypky na kávová zrna	275 g
Kapacita nádoby na kávovou sedlinu	12 dávek
Kapacita jednotky LatteGo (nádržka na mléko)	250 ml
Nastavitelná výška hubice	85–145 mm
Jmenovité napětí – jmenovitý výkon – napájení	Viz štítek s údaji na vnitřní straně servisních dveří (obr. A11)

Sisukord

Masina ülevaade (joonis A)	26
Juhtpaneel (joonis B)	26
Sissejuhatus	27
Enne esmakordset kasutamist	27
Jookide valmistamine	29
Masina seadistuste reguleerimine	31
Kohvimooduli eemaldamine ja tagasipanemine	33
Puhastamine ja hooldus	34
AquaClean-veefilter	36
Vee kareduse seadistamine	38
Katlakivi eemaldamine (30 minutit)	38
Tarvikute tellimine	39
Veaotsing	40
Tehnilised andmed	45

Masina ülevaade (joonis A)

A1	Juhtpaneel	A10	Hooldusluuk
A2	Tassihoidik	A11	Andmesilt tüübinumbriga
A3	Eeljahvatatud kohvi lahter	A12	Veepaak
A4	Oamahuti kaas	A13	Kuuma vee tila
A5	Reguleeritav kohvitila	A14	Kohvipaksu sahtel
A6	Toitepistik	A15	Kohvipaksu sahtli esipaneel
A7	Jahvatuse reguleerimise nupp	A16	Tilgakandiku kate
A8	Kohviubade mahuti	A17	Tilgakandik
A9	Kohvi tõmbamise seadmed	A18	Tilgakandiku täituvuse näidik

Tarvikud

A19	Määrdetuub	A22	Vee kareduse testriba
A20	AquaClean-veefilter	A23	Klassikaline piimavahustaja (ainult teatud mudelid)
A21	Mõõtekulp	A24	LatteGo (piimaanum) (ainult teatud mudelid)

Juhtpaneel (joonis B)

Vt joonisest B kõikide nuppude ja ikoonide ülevaadet. Allpool on toodud nende kirjeldused.

i Mõned nupud/ikoonid on ainult teatud mudelitel.

B1	Toitenupp	B7	Hoiatusikoonid
B2	Joogiikoonid*	B8	Alustamise tuli
B3	Aroomi kanguse/ eeljahvatatud kohvi ikoon	B9	Alustamise/seiskamise ► nupp
B4	Joogi koguse ikoon	B10	Katlakivieemalduse ikoon
B5	Piima koguse ikoon (ainult teatud mudelid)	B11	AquaCleani ikoon
B6	Kohvi temperatuuri ikoon (ainult teatud mudelid)		

* Joogiikoonid: espresso, espresso lungo, kohv, Ameerika kohv, cappuccino, latte macchiato, kuum vesi, aur (ainult teatud mudelid)

Sissejuhatus

Õnnitleme teid Philipsi täisautomaatse kohvimasina ostmise puhul! Philipsi tugiteenuse võimalikult tõhusaks kasutamiseks registreerige toode aadressil www.philips.com/welcome.

Enne masina esmakordset kasutamist lugege hoolikalt läbi kaasasolev eraldi ohutusbrošüür ja hoidke see edaspidiseks alles.

Et aidata teil alustada ning et saaksite oma masinat parimal võimalikul viisil kasutada, pakub Philips teile tuge mitmel moel. Pakendist leiате järgmise dokumentatsiooni:

1 See kasutusjuhend koos piltidega kasutusjuhustega ja üksikasjaliku puhastus- ja hooldusteabega.

i Sellel espressomasinal on mitu versiooni, millel on erinevad funktsioonid. Igal versioonil on oma tüübinumber. Tüübinumbri leiате hooldusluugi siseküljel olevalt andmesildilt (vt joonis A11).

2 Eraldi ohustusteabe brošüür, mis sisaldab juhiseid masina ohutuks kasutamiseks.

3 Veebitoe saamiseks (korduma kipuvad küsimused, videod jne.) skannige sisse selle brošüür kaanel olev QR-kood või minge aadressile www.philips.com/coffee-care.

i Seda masinat on eelnevalt kohviga katsetatud. Kuigi masinat on hoolikalt puhastatud, võib sinna olla jäänud üksikuid kohvijääke. Vaatamata sellele me garanteerime, et masin on täiesti uus.

Masin reguleerib automaatselt jahvatatud kohvi kogust, mida kasutatakse parimate maitseomadustega kohvi saamiseks. Et masin saaks iseseadistamise lõpuni viia, tuleb teil kõigepealt valmistada viis tassi kohvi.

Loputage LatteGo (piimamahuti) või klassikaline piimavahustaja enne esmakordset kasutamist.

Enne esmakordset kasutamist

1. Seadme kasutuselevõtmine

Pärast seadme sisselülitamist võib kuuma vee tilast või kohvitilast pisut vett tulla. See on normaalne.

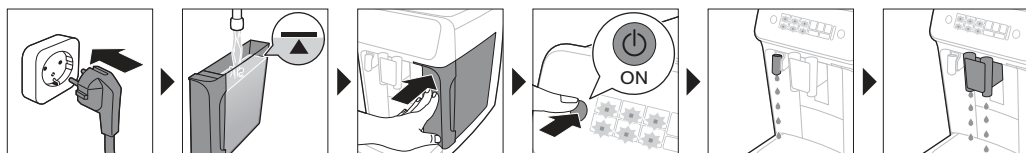

2. AquaClean-veefiltri aktiveerimine (5 min)

Lisateavet vt jaotisest „AquaClean-veefilter”.

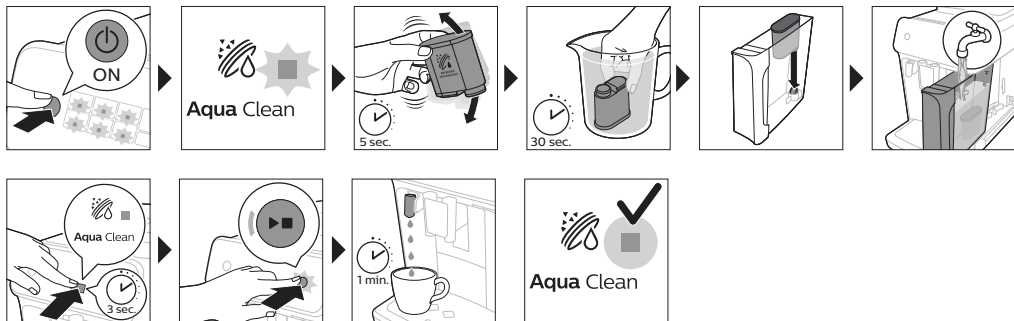

3. Vee kareduse seadistamine

Sammsammuline juhis on esitatud peatükis „Vee kareduse määramine”. Vee kareduse vaikeseadu on 4: kare vesi.

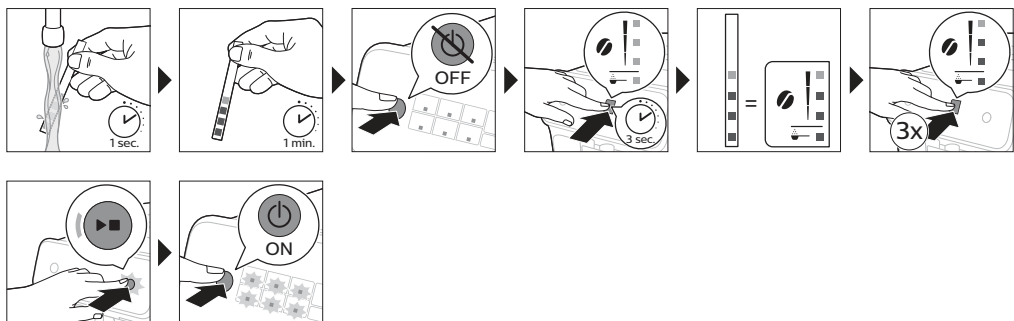

4. LatteGo kokkupanemine (ainult teatud mudelid)



5. Klassikalise piimavahustaja kokkupanemine (ainult teatud mudelid)

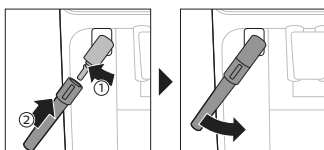

Jookide valmistamine

Üldised sammud

- 1 Täitke veepaak kraaniveega ja oamahuti ubadega.
- 2 Masina sisselülitamiseks vajutage toitenuppu.
 - Masin hakkab kuumenema ja läbib automaatse loputustsükli. Masina soojenemisel joogiikoonide tuled süttivad ja kustuvad aeglaselt üksteise järel.
 - Masin on kasutamiseks valmis, kui joogiikoonide kõik tuled süttivad püsivalt põlema.
- 3 Asetage tass kohvi väljutamise tila alla. Kohvi väljutamise tila kõrguse reguleerimiseks vastavalt kasutatava tassi või klaasi suurusele nihutage tila üles või alla (joon. 1).

Jookide oma maitsele kohandamine

Masin võimaldab teil reguleerida joogi seadistusi vastavalt oma eelistustele. Pärast joogi valmist saate:

- 1 Reguleerida aroomi kangust vajutades aroomi kanguse ikoonile (joon. 2). Kangusi on kokku kolm, kõige madalam on kõige mahedam ja kõige kõrgem kõige kangem.
- 2 Reguleerige joogi kogust, vajutades joogi koguse (joon. 3) ja/või piima koguse ikoonile (ainult teatud mudelid). Koguseid on kokku kolm: väike, keskmine ja suur.

i Samuti saate reguleerida kohvi temperatuuri vastavalt oma eelistustele.

Kohvi valmistamine kohviubadest

- 1 Kohvi valmistamiseks vajutage vastavat joogiikooni.
 - Aroomi kanguse ja koguse tuled süttivad ja näitavad eelmisel korral valitud seadistust.
 - Nüüd saate jooki reguleerida vastavalt oma maitsele.
- 2 Vajutage alustamise/seiskamise nuppu ►■.
 - Joogi väljutamise ajal joogiikooni tuli vilgub.

i Ainult teatud mudelid: Ameerika kohv on valmistatud espressost ja veest. Ameerika kohvi valmistamisel väljutab masin kõigepealt espresso ja seejärel vee.

- 3 Kohvi väljutamise peatamiseks enne, kui masin on lõpetanud, vajutage uuesti alustamise/seiskamise nuppu ►■.

i Kahe kohvi korraga valmistamiseks vajutage joogiikooni kaks korda. Tuli 2x süttib põlema.

Piimapõhiste jookide valmistamine LatteGo abil (piimaanum)

⚠ LatteGo koosneb piimaanumast, raamist ja säilituskaanest. Lekete vältimiseks veenduge, et raam ja piimaanum oleksid enne piimaanuma täitmist õigesti kokku pandud.

- 1 LatteGo kokkupanemiseks pistke piimaanuma ülemine serv raami ülaosas asuva konksu alla (joon. 4). Seejärel lükake paika piimaanuma alumine ots. Piimaanuma paika lukustumisel kuulete klõpsatust (joon. 5).

Märkus. Enne piimaanuma raami külge panekut veenduge, et anum ja raam oleksid puhtad.

- 2 Kallutage LatteGod kergelt ja kinnitage see kuuma vee tila külge (joon. 6). Seejärel lükake seda ja lukustage paigale (joon. 7).
- 3 Joogi valmistamiseks täitke LatteGo piimaga, kuni piimaanumal näidatud tähiseni (joon. 8). Ärge täitke piimaanumat üle MAX-tähise.

i Kui olete reguleerinud piimakoguse oma eelistuste kohaselt, võib juhtuda, et peate piimaanumasse valama piima rohkem või vähem, kui LatteGol on selle joogi jaoks näidatud.

☛ Parima tulemuse saamiseks kasutage piima, mis on võetud otse külmikust.

- 4 Asetage tass tilgakandikule.
- 5 Vajutage soovitud piimapõhise joogi ikooni.
 - Nüüd saate reguleerida jooki vastavalt oma eelistustele.
- 6 Vajutage alustamise/seiskamise nuppu ►■.
 - Joogi väljutamise ajal joogiikooni tuli vilgub. Cappuccino või latte macchiato valmistamisel väljutab masin kõigepealt piima ja seejärel kohvi. Caffè latte valmistamisel väljutab masin kõigepeal kohvi ja seejärel piima.
 - Piima väljutamise peatamiseks enne, kui masin on väljutanud eelseadistatud koguse, vajutage alustamise/seiskamise nuppu ►■.
- 7 Kogu joogi (piim ja kohv) väljutamise peatamiseks enne, kui masin on lõpetanud, vajutage ja hoidke all alustamise/seiskamise nuppu ►■.

Piima vahustamine klassikalise piimavahustajaga

☛ Parima kvaliteediga vahu saamiseks kasutage piima, mis on võetud otse külmikust.

- 1 Kallutage masina küljes olevat musta silikoonist vart vasakule ja lükake piimavahustaja selle otsa (joon. 9).
- 2 Täitke piimakann umbes 100 ml piimaga cappuccino jaoks ja umbes 150 ml piimaga latte macchiato jaoks.
- 3 Sisestage klassikaline piimavahustaja umbes 1 cm sügavusele piima sisse.
- 4 Vajutage auru ikooni (joon. 10).
 - Auru ikooni tuli süttib ja alustamise tuli hakkab vilkuma.
- 5 Piima vahustamiseks vajutage alustamise/seiskamise nuppu ►■.
 - Masin hakkab kuumenema, aur suunatakse piima sisse ja piim vahustatakse.
- 6 Kui piimavaht on piimakannus saavutanud soovitud koguse, vajutage piima vahustamise lõpetamiseks uuesti alustamise/seiskamise nuppu ►■.

i Mitte kunagi ei tohi piima vahustada üle 90 sekundi. Vahustamine seiskub automaatselt 90 sekundi järel.

i Piimavahu parima kvaliteedi tagamiseks ei tohi piimakannu piima vahustamise ajal liigutada.

Eeljahvatatud kohvist kohvi valmistamine

Võite kohviubade asemel kasutada eeljahvatatud kohvi, näiteks kui eelistate muud sorti või kofeiinivaba kohvi.

- 1 Lülitage kohvimasin toitenupu abil sisse ja oodake, kuni see on kasutusvalmis.
- 2 Avage eeljahvatatud kohvi lahtri kaas ja pange sellesse üks mõõtekulbitäis eeljahvatatud kohvi (joon. 12). Seejärel sulgege kaas.
- 3 Asetage tass kohvi väljutamise tila alla.
- 4 Valige üks jook.
- 5 Vajutage aroomi kanguse ikooni kolme sekundi vältel (joon. 13).
 - Eeljahvatatud kohvi tuli süttib ja alustamise tuli hakkab vilkuma.
- 6 Vajutage alustamise/seiskamise nuppu ►■.

- 7 Kohvi väljutamise peatamiseks enne, kui masin on lõpetanud, vajutage uuesti alustamise/seiskamise nuppu ►■.

i Eeljahvatatud kohviga saate valmistada ainult ühe kohvijooogi korraga.

i Eeljahvatatud kohvi pole salvestatud seadistus nagu eelmisel korral valitud kanguse seadistus. Iga kord, kui soovite kasutada eeljahvatatud kohvi, peate vajutama aroomi kanguse ikooni kolme sekundi vältel.

i Kui valite eeljahvatatud kohvi, ei saa te valida teist aroomi kangust.

Kuuma vee väljutamine

- 1 Kui LatteGo või piimavahustaja on masina küljes, eemaldage see.
- 2 Vajutage kuuma vee ikooni (joon. 14).
 - Joogi koguse tuled süttivad ja näitavad eelmise valitud joogi kuuma vee seadistust.
- 3 Reguleerige kuuma vee kogust vastavalt oma eelistustele, vajutades joogi koguse ikooni (joon. 3).
- 4 Vajutage alustamise/seiskamise nuppu ►■.
 - Kuuma vee ikooni tuli vilgub ja kuuma vee tilast väljutatakse kuuma vett (joon. 15).
- 5 Kuuma vee väljutamise peatamiseks enne, kui masin on lõpetanud, vajutage uuesti alustamise/seiskamise nuppu ►■.

Masina seadistuste reguleerimine

Ooteaja reguleerimine

- 1 Masina väljalülitamiseks vajutage toitenuppu.
- 2 Kui masin on väljalülitatud, vajutage ja hoidke all katlakivieemalduse ikooni (joon. 16), kuni katlakivieemalduse tuli ja aroomi kanguse tuled süttivad (joon. 17).
- 3 Vajutage aroomi kanguse ikooni, et valida soovitud ooteaeg: 15, 30, 60 või 180 minutit. Vastavalt 1, 2, 3 või 4 aroomi kanguse ikooni tuld süttivad.
- 4 Kui olete ooteaja seadistamise lõpetanud, vajutage alustamise/seiskamise nuppu. Masin lülitub välja.
- 5 Lülitage kohvimasin uuesti toitenupu kaudu sisse.

Jookide kõrgeima vaikeseadeväärtuse programmeerimine

Masinal on iga joogi jaoks kolm vaikeseadistust: väike, keskmine ja suur. Muuta saab ainult kõrgeima seadeväärtuse kogust. Uut kogust saab salvestada niipea kui käivitusemärgutuli hakkab vilkuma.

i Enne piimajoogi koguse seadistamise alustamist pange kokku LatteGo ja valage sellesse piim.

- 1 Kõige suuema koguse seadistuse reguleerimiseks vajutage ja hoidke kolme sekundi vältel all selle joogi ikooni, mida soovite reguleerida.
 - Joogi koguse ikooni ülemine tuli, piima koguse ikooni (ainult teatud mudelid) ülemine tuli ja alustamise/seiskamise nupp ►■ hakkavad vilkuma, andes märku, et olete seadistamisrežiimis.
- 2 Vajutage alustamise/seiskamise nuppu ►■. Masin hakkab valitud jooki valmistama.
 - Alustamise tuli põleb alguses püsivalt. Kui masin on valmis reguleeritud koguse salvestamiseks, hakkab alustamise/seiskamise tuli vilkuma.

32 Eesti

- Vajutage uuesti alustamise/seiskamise nuppu ►■, kui tassis on soovitud kogus kohvi või piima.
 - Cappuccino või latte macchiato korral väljutatakse kõigepealt piim. Vajutage alustamise/seiskamise nuppu ►■, kui tassis on soovitud kogus piima. Masin hakkab automaatselt kohvi väljutama. Vajutage uuesti alustamise/seiskamise nuppu ►■, kui tassis on soovitud kogus kohvi.

Kui olete joogi jaoks programmeerinud uue suurima vaiekoguse, hakkab masin seda uut kogust valmistama iga kord, kui valite selle joogi suurima koguse.

i Saate reguleerida ainult kõige suurema vaiekoguse.

i Kui soovite minna tagasi vaiekoguse seadistuse juurde, vt jaotist „Tehaseseadetele lähtestamine“.

Kohvi temperatuuri reguleerimine

Ilma temperatuuriikoonita masinad

- Masina **väljalülitamiseks** vajutage toitenuppu.
- Kui masin on väljalülitatud, vajutage ja hoidke all kohvi koguse ikooni, kuni selle ikooni tuli süttib (joon. 18).
- Vajutage koguse ikooni, et valida soovitud temperatuur: tavaline, kõrge või maksimaalne
 - Põleb vastavalt üks, kaks või kolm tuld.
- Kui olete kohvi temperatuuri seadistamise lõpetanud, vajutage alustamise/seiskamise nuppu ►■.
- Lülitage kohvimasin uuesti toitenupu kaudu sisse.

i Kui te masinat ise välja ei lülita, lülitub see mõne aja pärast automaatselt välja.

Temperatuuriikooniga masinad (ainult EP3221)

- Vajutage kohvi temperatuuri nuppu korduvalt, et valida soovitud temperatuur.

Tehaseseadete taastamine

Masinal on igal ajal võimalik taastada jookide vaikeseaded.

i Vaikeseadeid saate taastada ainult siis, kui masin on välja lülitatud.

- Lülitage kohvimasin toitenupu kaudu välja.
- Vajutage ja hoidke espresso ikooni kolm sekundit all.
 - Joogi seadete ikoonide keskmised tuled süttivad. Alustamise/seiskamise tuli hakkab vilkuma, andes märku et seaded on taastamiseks valmis.
- Vajutage alustamise/seiskamise nuppu ►■, et kinnitada oma soovi seaded taastada.
- Lülitage kohvimasin uuesti toitenupu kaudu sisse.

Veski seadistuse reguleerimine

Kohvi kangust saate muuta oasalves oleva jahvatuse reguleerimisnupuga. Mida madalam on jahvatusaste, seda peenemaks kohvioad jahvatatakse ja seda kangem on kohv. Saate valida 12 erineva jahvatusastme vahel.

Masin on seadistatud nii, et kohvioad annaksid kohvile parima maitse. Seetõttu soovitame teil mitte reguleerida veski seadistust enne, kui olete valmistanud 100–150 tassi kohvi (ligikaudu ühe kuu hulka).

i Jahvatusastet saate reguleerida ainult siis, kui masin kohviube jahvatab. Enne maitseerinevuste täielikku esiletulemist tuleb teil valmistada kaks kuni kolm jooki.

⚠ Vältimaks veski kahjustamist, ärge keerake jahvatuse reguleerimisnuppu rohkem kui ühe astme võrra korraka.

- 1 Asetage tass kohvi väljutamise tila alla.
- 2 Avage kohvioamahuhi kaas.
- 3 Vajutage espresso ikoonile ja seejärel alustamise/seiskamise nuppu ►■.
- 4 Kui veski hakkab jahvatama, vajutage alla jahvatuse reguleerimise nupp ja pöörake see vasakule või paremale (joon. 19).

Lülitage juhtpaneelilt helisignaalid välja

- 1 Masina väljalülitamiseks vajutage toitenuppu.
- 2 Kui kohvimasin on välja lülitatud, vajutage kohvi ikoonile (mudeli EP3221 korral espresso lungo ikoonile) ja hoidke seda all kuni ikooni märgutule süttimiseni. Käivitusemärgutuli hakkab vilkuma.
- 3 Juhtpaneelilt helisignaalide väljalülitamiseks tuleb uuesti vajutada kohvi ikoonile. Kohvi ikooni märgutuli kustub.
- 4 Valiku kinnitamiseks vajutage käivitamis-/seiskamisnuppu.
- 5 Lülitage kohvimasin uuesti toitenupu kaudu sisse. Nüüd on juhtpaneeli helisignaalid välja lülitatud.

Märkus. Kui pärast kohvi ikoonile vajutamist ja all hoidmist ikooni märgutuli ei sütti, tähendab see, et juhtpaneeli helisignaalid on juba välja lülitatud. Nende uuesti sisselülitamiseks tuleb ikoonile uuesti vajutada ja kinnitamiseks vajutada käivitamis-/seiskamisnuppu.

Toitenupu ja käivitamis-/seiskamisnupu helisignaale ei saa välja lülitada.

Kohvimooduli eemaldamine ja tagasipanemine

Vaadake saidilt www.philips.com/coffee-care põhjalikke videojuhised kohvimooduli eemaldamise, sisestamise ja puhastamise kohta.

Kohvimooduli masinast eemaldamine

- 1 Lülitage masin välja.
- 2 Eemaldage veepaak ja avage hooldusluuk (joon. 20).
- 3 Vajutage PUSH hooba (joon. 21) ja hoides kohvimooduli kinnivõtmiskohast, tõmmake kohvimoodul masinast välja (joon. 22).

Kohvimooduli tagasipanemine

⚠ Enne kohvimooduli masinasse tagasi panemist veenduge, et kohvimoodul oleks õiges asendis.

- 1 Kontrollige, et kohvimoodul oleks õiges asendis. Nool kohvimooduli küljel oleval kollasel silindril peab olema kohakuti musta noole ja N-iga (joon. 23).
 - Kui need ei ole kohakuti, lükake hoob alla, kuni see puudutab kohvimooduli põhja (joon. 24).
- 2 Lükake kohvimoodul külgedel asuvaid juhikuid mööda tagasi masinasse (joon. 25), kuni see klõpsatusega kohale lukustub (joon. 26). Ärge vajutage PUSH hooba.
- 3 Sulgege hooldusluuk ja pange veepaak oma kohale tagasi.

Puhastamine ja hooldus

Regulaarne puhastus ja hooldus hoiab teie masina heas töökorras ja tagab pikaks ajaks maitsva kohvi ja püsiva kohvivoolu.

Allolevas tabelis on täpsemalt kirjeldatud, millal ja kuidas puhastada masina kõiki eemaldatavaid osasid. Põhjalikuma teabe ja videojuhised leiate aadressilt www.philips.com/coffee-care. Vt jooniselt D ülevaadet osadest, mida võib pesta nõudepesumasinas.

Eemaldatavad osad	Millal puhastada	Kuidas puhastada
Kohvimoodul	Kord nädalas	Eemaldage kohvimoodul masinast. Loputage seda kraani all.
	Kord kuus	Puhastage kohvimoodulit Philipsi kohviõli eemaldamise tabletiga.
Klassikaline piimavahustaja	Pärast igat kasutuskorda	Põhjalikuks puhastamiseks väljutage kõigepealt kuuma vett masina külge kinnitatud piimavahustajaga. Seejärel eemaldage piimavahustaja masina küljest ja võtke osadeks lahti. Peske kõik osad kraani all või nõudepesumasinas.
Eeljahvatatud kohvi lahter	Kontrollige eeljahvatatud kohvi lahtrit kord nädalas, veendumaks, et see ei oleks ummistunud.	Eemaldage masin vooluvõrgust ja võtke kohvimoodul masinast välja. Avage eeljahvatatud kohvi lahtri kaas ja pistke lusikavars kohvilahtrisse. Liigutage lusikavart üles-alla, kuni ummistust tekitab kohvipaks alla kukub (joon. 27). Vaadake aadressilt www.philips.com/coffee-care põhjalikke videojuhiseid.
Kohvipaksu sahtel	Tühjendage kohvipaksu sahtel, kui masin seda nõuab. Peske seda kord nädalas.	Eemaldada kohvipaksu sahtel, kui masin on sisse lülitatud. Loputage seda kraani all vähese nõudepesuvahendiga või peske nõudepesumasinas. Kohvipaksu sahtli esipaneel ei ole nõudepesumasinas pestav.
Tilgakandik	Tühjendage tilgakandikut iga päev või siis, kui punane tilgakandiku täisoleku näidik tõuseb läbi tilgakandiku katte üles (joon. 28). Peske tilgakandikut kord nädalas.	Eemaldage tilgakandik (joon. 29) ja peske seda kraani all vähese nõudepesuvahendiga. Tilgakandikut võite pesta ka nõudepesumasinas. Kohvipaksu sahtli esipaneel (joonis A15) ei ole nõudepesumasinas pestav.
LatteGo	Pärast igat kasutuskorda	Loputage LatteGo kraani all või peske nõudepesumasinas.
Kohvimooduli määrimine	Iga kahe kuu tagant	Vaadake määrimistabelit ja määrige kohvimoodulit Philipsi määrdega.
Veepaak	Kord nädalas	Loputage veepaaki kraani all.

Kohvimooduli puhastamine

Kohvimooduli regulaarne puhastamine hoiab ära siseringete kohvijääkidega ummistumise. Vaadake saidilt www.philips.com/coffee-care õppevideoid kohvimooduli eemaldamise, sisestamise ja puhastamise kohta.

Kohvimooduli puhastamine kraani all

- 1 Eemaldage kohvimoodul.
- 2 Loputage kohvimoodulit põhjalikult veega. Puhastage ettevaatlikult kohvimooduli ülemine filter (joon. 30).
- 3 Enne kui kohvimooduli tagasi panete, laske sel õhu käes ära kuivada. Kohvi valmistamise moodulisse kiudude kogunemise vältimiseks ärge kuivatage seda lapiga.

Kohvimooduli puhastamine kohviõli eemaldamise tablettidega

Kasutage ainult Philipsi kohviõli eemaldamise tablette.

- 1 Asetage tass kohvitila alla. Täitke veenõu külma värske veega.
- 2 Pange kohviõli eemaldamise tablett eeljahvatatud kohvi lahtrisse.
- 3 Vajutage kohviikoonile ja vajutage aroomi kanguse ikooni kolme sekundi vältel, et valida eeljahvatatud kohvi funktsioon (joon. 2).
- 4 Ärge lisage eeljahvatatud kohvi. Vajutage alustamise/seiskamise nuppu ►, et alustada pruulimistsükli. Kui pool tassi vett on läbi jooksnud, tõmmake masin vooluvõrgust välja.
- 5 Laske kohviõli eemaldamise lahusel mõjuda vähemalt 15 minutit.
- 6 Pange toitepistik tagasi seinakontakti ja lülitage masin pruulimistsükli lõpetamiseks sisse. Tühjendage tass.
- 7 Eemaldage veepaak ja avage hooldusluuk. Eemaldage kohvimoodul ja loputage seda põhjalikult kraani all.
- 8 Pange kohvimoodul ja veepaak masinasse tagasi ja asetage tass kohvitila alla.
- 9 Vajutage kohviikoonile ja vajutage aroomi kanguse ikooni kolme sekundi vältel, et valida eeljahvatatud kohvi funktsioon (joon. 2). Ärge lisage eeljahvatatud kohvi. Vajutage alustamise/seiskamise nuppu ►, et alustada pruulimistsükli. Korrake seda tegevust kaks korda. Tühjendage tass.

Kohvimooduli määrimine

Määrige kohvimoodulit iga kahe kuu tagant, et tagada selle liikuvate osade sujuv liikumine.

- 1 Kandke õhuke kiht määret kohvimooduli kolvile (hall osa) (joon. 31).
- 2 Kandke õhuke kiht määret kohvimooduli põhjas asuva völli (hall osa) ümber (joon. 32).
- 3 Kandke õhuke kiht määret mõlemal pool asuvatele rööbastele (joon. 33).

LatteGo (piimaanum) puhastamine

LatteGo puhastamine pärast iga kasutuskorda

- 1 Eemaldage LatteGo masinast (joon. 34).
- 2 Valage ülejäänud piim välja.
- 3 Vajutage vabastusnuppu ja eemaldage piimaanum LatteGo raami küljest (joon. 35).
- 4 Peske kõiki osasid nõudepesumasinas või kraani all leige vee ja vähese nõudepesuvedelikuga.

Klassikalise piimavahustaja puhastamine

Klassikalise piimavahustaja puhastamine pärast igat kasutuskorda

Hügieeni kaalutlustel ja piimajääkide kogunemise ärahoidmiseks puhastage piimavahustajat pärast igat kasutust.

- 1 Asetage tass piimavahustaja alla.
- 2 Vajutage auru ikooni ja seejärel vajutage alustamise/seiskamise nuppu ►, et alustada auru väljutamist ja eemaldada piim, mis võib olla jäänud piimavahustajasse.
- 3 Auru väljutamise lõpetamiseks mõne sekundi pärast vajutage alustamise/seiskamise nuppu ► uuesti.
- 4 Puhastage piimavahustajat niiske lapiga.

Klassikalise piimavahusti igapäevane puhastamine

- 1 Laske piimavahustajal täielikult jahtuda.
- 2 Kallutage piimavahustit vasakule (joon. 36) ning liigutage metallosa ja silikoonosa (joon. 37).
- 3 Võtke piimavahustaja kaks osa lahti (joon. 38) and loputage neid värske veega või peske nõudepesumasinas. Veenduge, et kõik väiksed augud metalltorul (joon. 39) oleksid täielikult puhtad ega poleks ummistunud piimajääkidega.
- 4 Pange kaks piimavahustaja osa uuesti kokku ja kinnitage piimavahustaja masina külge tagasi.

AquaClean-veefilter

Teie masinal on AquaClean lubatud. Kohvi maitse säilitamiseks võite veepaaki paigaldada AquaCleani veefiltri. See muudab harvemaks ka katlakivi eemaldamise vajaduse, vähendades katlakivi kogunemist masinasse. AquaCleani veefiltrit on võimalik osta kohalikult jaemüüjalt, volitatud hoolduskeskusest või veebilehelt www.philips.com/parts-and-accessories.

AquaCleani ikoon ja tuli

Teie masinal on AquaClean-veefiltri tuli (joon. 40), mis näitab filtri olekut. Kasutage allpool toodud tabelit, et vaadata, mis toimingud on vajalikud, kui tuli põleb või vilgub.



Masina esmakordsel kasutamisel vilgub AquaCleani tuli oranžilt. See näitab, et võite hakata AquaClean-veefiltrit kasutama. Kui te ei aktiveeri AquaClean-veefiltrit, kustub tuli automaatselt mõne aja pärast.



Kui olete filtri paigaldanud ja AquaCleani ikooni abil aktiveerinud, hakkab AquaCleani tuli põlema siniselt, mis näitab, et AquaClean-veefilter on aktiivne.



Kui filtri töövõime on ammendunud, hakkab AquaCleani tuli uuesti oranžilt vilkuma, andes märku, et filter tuleb välja vahetada.



Kui AquaCleani oranž tuli ei põle, saate siiski AquaClean-filtri aktiveerida, aga kõigepealt peate masinast eemaldama katlakivi.

AquaClean-veefiltri aktiveerimine (5 min)

i Masin ei tuvasta automaatselt filtri veepaaki paigaldamist. Seetõttu tuleb teil iga uus paigaldatud AquaClean-veefilter aktiveerida AquaCleani ikooni abil.

Kui AquaCleani oranž tuli ei põle, saate siiski AquaClean-veefiltri aktiveerida, aga kõigepealt peate masinast eemaldama katlakivi.

i Teie masin peab enne AquaClean-veefiltri kasutamata hakkamist olema täielikult katlakivivaba.

Enne AquaClean-veefiltri aktiveerimist tuleb filtrit ettevalmistamiseks vees hoida, nagu allpool kirjeldatud. Kui te seda ei tee, võib juhtuda, et masinasse tõmmatakse vee asemel õhku, mis teeb palju müra ja masin ei ole võimeline kohvi valmistama.

- 1 Veenduge, et masin oleks sisse lülitatud.
- 2 Raputage filtrit umbes viis sekundit (joon. 41).
- 3 Pöörake filter tagurpidi ja uputage see külma veega täidetud kannu ning raputage/vajutage seda (joon. 42).
- 4 Filter on nüüd kasutamiseks ettevalmistatud ja selle võib paigaldada veepaaki.
- 5 Sisestage filter vertikaalselt veepaagis olevasse filtri ühenduskohta. Vajutage seda allapoole madalaimasse võimalikku punkti (joon. 43).
- 6 Täitke veepaak värske veega ja pange tagasi masinasse.
- 7 Kui LatteGo on masina küljes, eemaldage see.
- 8 Pange kauss kuumale veele / piimavahustaja alla.
- 9 Vajutage ikooni AquaClean 3 sekundit (joon. 44). Alustamise tuli hakkab vilkuma.
- 10 Vajutage alustamise/seiskamise nuppu ►■, et alustada aktiveerimisprotsessi.
- 11 Kuumale veele tilast / piimavahustist hakkab vett tulema (3 minutit).
- 12 Kui aktiveerimisprotsess on lõppenud, süttib AquaCleani sinine tuli, mis näitab, et AquaClean-veefilter on korralikult aktiveeritud.

AquaClean-veefiltri vahetamine (5 min)

Filter lõpetab töötamise pärast seda, kui sellest on läbi voolanud 95 liitrit vett. AquaCleani tuli süttib oranžilt ja hakkab vilkuma, andes märku, et filter tuleb välja vahetada. Kuni tuli vilgub, saate filtri uue vastu vahetada, ilma et peaksite masinat kõigepealt katlakivist puhastama. Kui te ei vaheta AquaClean-veefiltrit välja, kustub oranž tuli lõpuks. Sellisel juhul saate te ikkagi filtrit vahetada, aga kõigepealt tuleb teil masinast katlakivi eemaldada.

Kui AquaCleani tuli vilgub oranžilt:

- 1 Võtke välja vana AquaClean-veefilter.
- 2 Paigaldage uus filter ja aktiveerige see, nagu on kirjeldatud jaotises „AquaClean-veefiltri aktiveerimine (5 min)”.

i Vahetage AquaClean-veefiltrit vähemalt iga kolme kuu tagant, isegi kui masin veel filtri vahetust ei nõua.

AquaCleani meeldetuletuse väljalülitamine

Kui te ei soovi enam Philipsi AquaClean-veefiltreid kasutada, saate alati AquaCleani meeldetuletused välja lülitada (AquaCleani tuli vilgub oranžilt):

- 1 Masina väljalülitamiseks vajutage toitenuppu.
- 2 Kui kohvimasin on välja lülitatud, vajutage AquaCleani ikoonile ja hoidke seda all kuni ikooni märgutule süttimiseni. Käivitusmärgutuli hakkab vilkuma.
- 3 Meeldetuletuste väljalülitamiseks vajutage uuesti AquaCleani ikoonile. AquaCleani ikooni märgutuli kustub.
- 4 Valiku kinnitamiseks vajutage alustamise/seiskamise nuppu.
- 5 Lülitage kohvimasin uuesti toitenupu kaudu sisse. Nüüd on AquaCleani meeldetuletused välja lülitatud.

Märkus. Uue AquaClean-veefiltri rakendumine lülitab uuesti automaatselt sisse AquaCleani meeldetuletused.

Vee kareduse seadistamine

 Masina parimaks töötamiseks ja eluea pikendamiseks soovime teil vee kareduse reguleerida teie piirkonna vee kareduse tasemele. Samuti vähendab see kohvimasinast sagedast katlakivi eemaldamise vajadust. Vee kareduse vaikesead on 4: kare vesi.

Oma piirkonna vee kareduse kindlaksmääramiseks kasutage masinaga kaasasolevat vee kareduse testriba.

- 1 Pistke vee kareduse testriba üheks sekundiks kraanivette (joon. 45).
- 2 Oodake üks minut. Testribal punaseks värvuvate ruutude arv näitab vee karedust (joon. 46).

Seadistage masin õigele vee karedusastele.

- 1 Masina **väljalülimiseks** vajutage toitenuppu.
- 2 Kui masin on välja lülitatud, vajutage ja hoidke all aroomi kanguse ikooni, kuni kõik ikoonil olevad tuled süttivad (joon. 2).
- 3 Vajutage aroomi kanguse ikooni üks, kaks, kolm või neli korda. Põlevate tuled arv peab olema sama mis testribal olevate punaste ruutude arv (joon. 47). Kui testribal punaseid ruute pole (st kõik ruudud on rohelised), valige üks tuli.
- 4 Kui olete seadistanud õige veekareduse, vajutage alustamise/seiskamise nuppu ►■.
- 5 Lülitage kohvmasin toitenupu kaudu sisse.

i Kuna vee kareduse seadistamine on ühekordne tegevus, siis kasutatakse vee kareduse valimiseks aroomi kanguse funktsiooni. See ei mõjuta hiljem valmistatavate jookide aroomi kangust.

Katlakivi eemaldamine (30 minutit)

Kasutage ainult Philipsi katlakivieemaldajat. Mitte ühelgi tingimusel ärge kasutage väävelhappel, vesinikkloriidhappel, sulfaamhappel või äädikhappel (äädikas) põhinevat katlakivieemaldajat, sest see võib kahjustada masina veeringet ning ei pruugi katlakivi korralikult lahustada. Philipsi katlakivieemaldaja mittekasutamine muudab garantii kehtetuks. Katlakivi seadmest eemaldamata jätmine muudab samuti garantii kehtetuks. Philipsi katlakivi eemaldamise lahus on müügil veebipoes aadressil www.philips.com/coffee-care.

Kui katlakivieemalduse tuli hakkab aeglaselt vilkuma, peate masina katlakivist puhastama.

- 1 Veenduge, et masin oleks sisse lülitatud.
- 2 Kui LatteGo või piimavahustaja on masina küljes, eemaldage see.
- 3 Eemaldage tilgakandik ja kohvipaksu sahtel, tühjendage need ning pange tagasi oma kohtadele.
- 4 Eemaldage veepaak ja tühjendage see. Seejärel eemaldage AquaClean-veefilter.
- 5 Valage terve pudel Philipsi katlakivieemaldajat veepaaki ja seejärel täitke paak veega kuni katlakivieemalduse tähiseni (joon. 48). Seejärel pange veepaak tagasi masinasse.
- 6 Asetage suur anum (1,5 l) kohvi väljutamise tila ja vee väljutamise tila alla.
- 7 Vajutage ja hoidke all katlakivieemalduse ikooni 3 sekundi jooksul ja seejärel vajutage alustamise/seiskamise ►■ nuppu.

- 8 Algab katlakivi eemaldamise protseduuri esimene etapp. Katlakivieemaldamise protseduur kestab umbes 30 minutit ja koosneb katlakivieemaldamise tsüklist ning loputustsüklist. Katlakivi eemaldamise ajal vilgub katlakivieemalduse tuli, andes märku, et katlakivi eemaldamise etapp on käimas.
- 9 Laske masinal väljutada katlakivi eemaldamise lahust, kuni ekraan annab teada, et veepaak on tühi.
- 10 Tühjendage veepaak, loputage see ja täitke uuesti puhta veega kuni katlakivieemalduse tähseni.
- 11 Tühjendage anum ning pange see tagasi kohvi väljutamise tila ja vee väljutamise tila alla. Vajutage uuesti alustamise/seiskamise nuppu ►■.
- 12 Algab katlakivi eemaldamise protseduuri teine etapp, loputustsükkel, mis kestab kolm minutit. Selle etapi ajal süttivad ja kustuvad juhtpaneeli tuled, andes märku, et loputamise etapp on käimas.
- 13 Oodake, kuni masin lõpetab vee väljutamise. Kui masin vee väljutamise lõpetab, on katlakivi eemaldamise protseduur lõppenud.
- 14 Masin soojeneb nüüd uuesti üles. Masin on kasutamiseks uuesti valmis, kui joogiikoonide tuled süttivad püsivalt põlema.
- 15 Paigaldage uus AquaClean-filiter veepaaki ja aktiveerige see.
 - Kui katlakivi eemaldamise protseduur on lõppenud, vilgub AquaCleani tuli mõnda aega, andes märku, et tuleb paigaldada uus AquaClean-veefilter.

 Nõuanne. AquaClean filtri kasutamine vähendab katlakivi eemaldamise vajadust!

Mida teha, kui katlakivi eemaldamise protseduur katkestatakse?

Saate katlakivi eemaldamise protseduurist väljuda, vajutades juhtpaneelil olevat toitenuppu. Kui katlakivi eemaldamise protseduur katkestatakse enne, kui see on täielikult lõpule viidud, tehke järgmist.

- 1 Tühjendage veepaak ja loputage seda põhjalikult.
- 2 Täitke veepaak kuni katlakivieemalduse tähseni puhta veega ja lülitage masin uuesti sisse. Masin kuumeneb ja läbib automaatse loputustsükli.
- 3 Enne mis tahes jookide valmistamist, teostage manuaalne loputustsükkel. Manuaalse loputustsükli teostamiseks väljutage kõigepealt pool veepaaki kuuma vett, vajutades korduvalt kuuma vee ikooni (joon. 14) ja seejärel valmistage kaks tassi eeljahvatatud kohvi ilma jahvatatud kohvi lisamata.

 Kui katlakivi eemaldamise protseduuri ei viidud lõpuni, nõuab masin teist katlakivi eemaldamise protseduuri nii kiiresti kui võimalik.

Tarvikute tellimine

Masina puhastamiseks ja katlakivi eemaldamiseks kasutage ainult Philipsi hooldustooteid. Neid tooteid saate osta kohalikul edasimüüjal, volitatud teeninduskeskustest või veebist aadressil www.philips.com/parts-and-accessories. Täieliku varuosade loendi leidmiseks veebis sisestage oma masina mudeli number. Mudeli numbrileiate hooldusluugi siseküljelt.

Hooldustooted ja mudeli numbrid:

- Katlakivi eemaldamise lahus CA6700
- AquaClean-veefilter CA6903
- Kohvimooduli määre HD5061
- Kohviõli eemaldamise tabletid CA6704

Veatsing

Selles peatükis võetakse kokku kõige levinumad probleemid, mis teil masinaga tekkida võivad. Videojuhised on ja täielik nimekirj korduma kippuvatest küsimustest on saadaval saidil www.philips.com/coffee-care. Kui teil ei õnnestu probleemi lahendada, võtke ühendust oma riigi klienditeeninduskeskusega. Kontaktandmeid vt garantiilehelt.

Hoiatusikoonid

Hoiatusikoon Lahendus

-  Tühja veepaagi märgutuli põleb
- Veepaak on peaaegu tühi. Täitke veepaak kuni maksimumtaseme tähiseni värske veega.
 - Veepaaki ei ole masinas. Pange veepaak kohale tagasi.

-  Kohvipaksu sahtli tühjendamise märgutuli põleb
- Kohvipaksu sahtel on täis. Eemaldage ja tühjendage kohvipaksu sahtlit ainult siis, kui masin on sisse lülitatud. Oodake vähemalt 5 sekundit, enne kui sahtli masinasse tagasi panete.

-  Hoiatustuli põleb
- Kohvipaksu sahtlit ja/või tilgakandikut pole masinas või see pole korralikult paigas. Pange kohvipaksu sahtel või tilgakandik oma kohale tagasi ja veenduge, et need oleksid õiges asendis.
 - Hooldusluuk on avatud. Eemaldage veepaak ja veenduge, et hooldusluuk oleks suletud.

-  Hoiatustuli vilgub
- Kohvimoodulit pole masinas või see ei ole korralikult paigas. Eemaldage kohvimoodul ja veenduge, et see oleks paika lukustunud. Vt jaotisest „Kohvimooduli eemaldamine ja tagasipanemine” sammsammulisi juhiseid.
 - Kohvimoodul on kinni kiilunud. Eemaldage kohvimoodul ja loputage seda kraani all. Seejärel määrige kohvimoodulit ja pange masinasse tagasi. Vt jaotisest „Puhastamine ja hooldus” sammsammulisi juhiseid.

-  Hoiatusmärgutuli põleb ja käivitusmärgutuli vilgub.
- Masina sisemusse on jäänud õhku. Masinast õhu eemaldamiseks täitke veepaak veega, asetage tass klassikalise piimavahusti alla ja vajutage vilkuvat alustamise/seiskamise nuppu.

Ettevaatust! klassikalise piimavahustist eraldub õhu vabastamiseks auru ja pritsib kuuma vett.

-  AquaCleani tuli vilgub: paigaldage või paigaldage uuesti AquaClean-veefilter ja aktiveerige see. Vt jaotisest „AquaClean-veefilter” sammsammulisi juhiseid.





-  Katlakivieemaldamise tuli vilgub aeglaselt: puhastage masin katlakivist.

-  Jookide ikoonid süttivad ja kustuvad ükshaaval.

Kohvimasin soojeneb ja/või püüab masinasse tõmmatud õhku vabastada. Oodake, kuni kõigi jookide märgutuled jäävad püsivalt põlema.

Hoiatusikoon Lahendus

n

-  Kõikide hoiatusikoonide tuled vilguvad.
-  Lähtestage masin, tõmmates toitekaabli vooluvõrgust välja ja pistes siis tagasi. Enne masina uuesti sisse lülitamist järgige neid samme:
 - Eemaldage AquaClean-veefilter veepaagist.
 - Pange veepaak kohale tagasi. Lükake see masinasse nii kaugele kui võimalik, et tagada, et see on õiges asendis.
 - Avage eeljahvatatud kohvi lahtri kaas ja kontrollige, et see ei oleks kohvipulbriga ummistunud. Selle puhastamiseks pistke lusikavars eeljahvatatud kohvi lahtrisse ja liigutage lusikavart üles-alla, kuni kinnijäänud kohvipaks kukub alla (joon. 27). Eemaldage kohvimoodul ja eemaldage kõik allakukkunud kohvipaks. Pange kohvimoodul tagasi ja puhastage ära.
 - Lülitage masin uuesti sisse.
-  Törke põhjusele on leitud lahendus, kui selgub, et AquaClean-filtrit ei valmistatud enne paigaldamist korralikult ette. Valmistage AquaClean-filtrit enne tagasi paigaldamist ette peatüki „AquaClean-veefiltri aktiveerimine” juhiste punktide 1 ja 2 kohaselt (5 min).
-  Kui tuled jätkuvalt vilguvad, võib masin olla ülekuumenenud. Lülitage masin välja, oodake 30 minutit ja lülitage uuesti sisse. Kui tuled ikka vilguvad, võtke ühendust oma riigi klienditeeninduskeskusega. Kontaktandmeid vt rahvusvaheliselt garantiilehelt.

Tõrgete ja nende kõrvaldamise tabel

Selles peatükis võetakse kokku kõige levinumad probleemid, mis teil masinaga tekkida võivad.

Videojuhised on ja täielik nimekirj korduma kippuvatest küsimustest on saadaval saidil

www.philips.com/coffee-care. Kui teil ei õnnestu probleemi lahendada, võtke ühendust oma riigi klienditeeninduskeskusega. Kontaktandmeid vt garantiilehelt.

Tõrge	Põhjus	Lahendus
Tilgakandik täitub liiga kiiresti.	See on normaalne. Masin kasutab vett siseringe ja kohvimooduli loputamiseks. Osa veest voolab läbi siseringe otse tilgakandikule.	Tühjendage tilgakandikut iga päev või siis, kui punane tilgakandiku täisoleku näidik tõuseb läbi tilgakandiku katte üles. Nõuanne: väljavoolava loputusvee kogumiseks asetage kohvi väljutamise tila alla tass.
Kohvipaksu sahtli tühjendamise märgutuli jääb põlema.	Kohvipaksu sahtli tühjendamise ajal oli masin välja lülitatud.	Tühjendage kohvipaksu sahtlit ainult siis, kui masin on sisse lülitatud. Eemaldage kohvipaksu sahtel, oodake vähemalt viis sekundit ja pange sahtel tagasi.
Masin käsib kohvipaksu sahtlit tühjendada vaatamata sellele, et sahtel ei ole täis.	Viimase kohvipaksu sahtli tühjendamise ajal ei nullinud masin loendurit.	Kohvipaksu sahtli tagasi asetamisel oodake alati umbes viis sekundit. Sel viisil nullitakse kohvipaksu sahtli loendur.

Tõrge	Põhjus	Lahendus
		Tühjendage kohvipaksu sahtlit ainult siis, kui masin on sisse lülitatud. Kui kohvipaksu sahtli tühjendamise ajal on masin välja lülitatud, siis kohvipaksu sahtli loendurit ei nullita.
Kohvipaksu sahtel on ületäitunud, aga kohvipaksu sahtli tühjendamise märgutuli ei süttinud.	Eemaldasite tilgakandiku ilma kohvipaksu sahtlit tühjendamata.	Tilgakandiku eemaldamisel tühjendage ka kohvipaksu sahtel, isegi siis, kui selles on vähe kohvipaksu. Sel viisil nullitakse kohvipaksu loendur ja see alustab kohvipaksu õigesti arvestamist.
Kohvimoodulit ei saa eemaldada.	Kohvimoodul ei ole õiges asendis.	Lähtestage masin järgmisel moel: sulgege hooldusluuk ja pange veepaak oma kohale tagasi. Lülitage masin välja ja seejärel uuesti sisse. Proovige uuesti kohvimoodulit eemaldada. Vt jaotisest „Kohvimooduli eemaldamine ja tagasipanemine” sammsammulisi juhiseid.
Kohvimoodulit ei saa sisestada.	Kohvimoodul ei ole õiges asendis.	Lähtestage masin järgmisel moel: sulgege hooldusluuk ja pange veepaak oma kohale tagasi. Jätke kohvimoodul paigaldamata. Lülitage masin välja ja eemaldage vooluvõrgust. Oodake 30 sekundit ja seejärel pistke toitejuhe vooluvõrku tagasi ning lülitage masin sisse. Seejärel pange kohvimoodul õigesse asendisse ja sisestage uuesti masinasse. Vt jaotisest „Kohvimooduli eemaldamine ja tagasipanemine” sammsammulisi juhiseid.
Kohv on liiga vesine.	Kohvimoodul on must või vajab määrimist.	Eemaldage kohvimoodul, loputage seda kraani all ja laske ära kuivada. Seejärel määrige üle liikuvad osad.
	Masin teostab iseseadistust. Seda protseduuri alustatakse automaatselt masina esmakordsel kasutamisel, kui muudate kohviubade tüüpi või pärast masina mittekasutamist pikema aja vältel.	Et masin saaks iseseadistamise protseduuri lõpuni viia, valmistage kõigepealt viis tassi kohvi.
	Veski on seadistatud liiga jämedale astmele.	Reguleerige veski peenemale (madalamale) astmele. Enne maitseerinevuste täielikku esiletulemist valmistage kaks kuni kolm jooki.
Kohv ei ole piisavalt kuum.	Temperatuur on seadistatud liiga madalaks.	Seadistage temperatuur maksimaalse peale.

Tõrge	Põhjus	Lahendus
	Külm tass vähendab joogi temperatuuri.	Eelsoojendage tasse neid kuuma veega loputades.
	Piima lisamine vähendab joogi temperatuuri.	Pole oluline, kas piim on soe või külm, selle lisamine vähendab alati kohvi temperatuuri. Eelsoojendage tasse neid kuuma veega loputades.
Kohvi ei välju või väljub aeglaselt.	AquaClean-veefilter ei olnud paigaldamiseks korralikult ettevalmistatud.	Eemaldage AquaClean-veefilter ja proovige uuesti kohvi valmistada. Kui sellest on abi, veenduge, et AquaClean-veefilter oleks enne veepaaki tagasi panemist õigesti ettevalmistatud. Vt jaotisest „AquaClean-veefilter” sammsammulisi juhiseid.
		Pärast mittekasutamist pikema perioodi vältel tuleb teil AquaClean-veefilter uuesti kasutamiseks ette valmistada ja seejärel veepaaki tagasi panna. Vt samme 1–3 jaotisest „AquaClean-veefiltri aktiveerimine”.
	AquaClean-veefilter on ummistunud.	Vahetage AquaClean-veefiltrit iga kolme kuu tagant. Filter, mis on vanem kui kolm kuud, võib ära ummistuda.
	Veski on seadistatud liiga peenele astmele.	Reguleerige veski jämedamale (kõrgemale) astmele. Pange tähele, et see mõjutab kohvi maitset.
	Kohvimoodul on määrduud.	Eemaldage kohvimoodul ja loputage seda kraani all.
	Kohvi väljutamise tila on määrduud.	Puhastage kohvitila ja selle auke torupuhastusharja või nõelaga.
	Eeljahvatatud kohvi lahter on ummistunud.	Lülitage masin välja ja eemaldage kohvimoodul. Avage eeljahvatatud kohvi lahtri kaas ja pistke lusikavars kohvilahtrisse. Liigutage lusikavart üles-alla, kuni ummistust tekitab kohvipaks alla kukub (joon. 27).
	Masina siseringe on katlakivist ummistunud.	Puhastage masin katlakivist Philipsi katlakivieemaldajaga. Puhastage masin alati katlakivist, kui katlakivieemalduse tuli hakkab vilkuma.
Masin jahvatab kohvioad, kuid kohvi ei väljutamist ei toimu.	Eeljahvatatud kohvi lahter on ummistunud.	Lülitage masin välja ja eemaldage kohvimoodul. Avage eeljahvatatud kohvi lahtri kaas ja pistke lusikavars kohvilahtrisse. Liigutage lusikavart üles-alla, kuni ummistust tekitab kohvipaks alla kukub (joon. 27).

Tõrge	Põhjus	Lahendus
Piim ei vahustu.	LatteGoga masinad: LatteGo on valesti kokku pandud.	Veenduge, et piimaanum oleks LatteGo raami külge õigesti kinnitatud (kuulete klõpsatust).
	LatteGoga masinad: LatteGo piimaanum ja/või raam on mustad.	Võtke LatteGo osadeks lahti ja loputage mõlemat osa kraani all või peske nõudepesumasinas.
	Klassikalise piimavahustajaga masinad: piimavahustaja on määrdunud.	Peske piimavahustajat põhjalikult.
	Kasutatav piim ei sobi vahustamiseks.	Erineva koostisega piimatooted tekitavad erineva kvaliteedi ja kogusega vahtu. Oleme katsetanud järgmisi piimasisid, mis on vahustamisel andnud häid tulemusi: väherasvane või täislehmapiim ja laktoosivaba piim.
LatteGo piimaanuma põhjast lekib piima.	Raam ja piimaanum pole õigesti kokku pandud.	Kõigepealt pistke piimaanuma ülemine serv raami ülaosas asuva konksu alla. Seejärel lükake paika piimaanuma alumine ots. Piimaanuma paika lukustumisel kuulete klõpsatust.
Masin näib lekkivat.	Masin kasutab vett siseringe ja kohvimooduli loputamiseks. See vesi voolab läbi siseringe otse tilgakandikule. See on normaalne.	Tühjendage tilgakandikut iga päev või siis, kui punane tilgakandiku täisoleku näidik tõuseb läbi tilgakandiku katte üles. Nõuanne. Loputusvee kogumiseks asetage väljutustila alla tass ja vähendage tilgakandikul oleva vee kogust.
	Tilgakandik on liiga täis ja ajab üle, seetõttu tundub, nagu masin lekiks.	Tühjendage tilgakandikut iga päev või siis, kui punane tilgakandiku täisoleku näidik tõuseb läbi tilgakandiku katte üles.
	Veepaak pole täielikult masinas sees ja masinasse tõmmatakse nüüd õhku.	Kontrollige, et veepaak oleks õiges asendis: eemaldage veepaak ja pange uuesti masinasse, lükates nii sügavale kui võimalik.
	Kohvimoodul on must/ummistunud.	Loputage kohvimoodulit.
	Masin ei ole asetatud horisontaalsele pinnale.	Asetage masin horisontaalsele pinnale, nii et tilgakandik ei ajaks üle ning et tilgakandiku täisoleku näidik töötaks õigesti.
	Veepaak pole täielikult masinas sees ja masinasse tõmmatakse nüüd õhku.	Kontrollige, et veepaak oleks õiges asendis: eemaldage veepaak ja pange uuesti masinasse, lükates nii sügavale kui võimalik.

Tõrge	Põhjus	Lahendus
AquaClean-veefiltrit ei saa aktiveerida ja masin nõuab katlakivi eemaldamist.	Filtrit ei ole pärast AquaClean-veefiltri tule vilkuma hakkamist õigeaegselt paigaldatud või välja vahetatud. See tähendab, et teie masin pole täielikult katlakivivaba.	Eemaldage masinast kõigepealt katlakivi, seejärel paigaldage AquaClean-veefilter.
Uus veefilter ei sobi.	Üritate paigaldada AquaClean-veefiltri asemel muud filtrit.	Masinasse sobib ainult AquaClean-veefilter.
	Kummist rõngastihend ei ole AquaClean-veefiltri küljes.	Pange kummist rõngastihend AquaClean-veefiltri külge tagasi.
Masin teeb tugevat müra.	On normaalne, et masin teeb töötamise käigus müra.	Kui masin hakkab tegema teistsugust müra, puhastage kohvimoodul ja määrige seda.
	AquaClean-veefiltrit ei valmistatud enne paigaldamist õigesti ette ja masinasse tõmmatakse nüüd õhku.	Võtke AquaClean-veefilter veepaagist välja ja enne tagasipanekut valmistage filter korralikult ette. Vt jaotisest „AquaClean-veefilter” sammumulisi juhiseid.
	Veepaak pole täielikult masinas sees ja masinasse tõmmatakse nüüd õhku.	Kontrollige, et veepaak oleks õiges asendis: eemaldage veepaak ja pange uuesti masinasse, lükates nii sügavale kui võimalik.

Tehnilised andmed

Tootja jätab endale õiguse muuta toote tehnilisi andmeid. Kõik eelseadistatud kogused on ligikaudsed.

Kirjeldus	Väärtus
Mõõtmed (l x k x s)	246 x 372 x 433 mm
Kaal	7–7,5 kg
Toitejuhtme pikkus	1000 mm
Veepaak	1,8 liitrit, eemaldatav
Kohviubade mahuti mahutavus	275 g
Kohvipaksu sahtli mahutavus	12 tsükli
LatteGo (piimaanum) mahutavus	250 ml
Reguleeritav tila kõrgus	85–145 mm
Nimipinge - Nimivõimsus - Elektritoide	Vaadake hooldusluugi siseküljel olevat andmesilti (joonis A11).

Sadržaj

Pregled uređaja (slika A)	46
Upravljačka ploča (slika B)	46
Uvod	47
Prije prve uporabe	47
Kuhanje napitaka	49
Prilagodba postavki uređaja	51
Vađenje i umetanje sklopa za kuhanje	54
Čišćenje i održavanje	54
Filtar vode AquaClean	56
Postavljanje tvrdoće vode	58
Postupak uklanjanja kamenca (30 min)	59
Naručivanje dodatka	60
Rješavanje problema	60
Tehničke specifikacije	66

Pregled uređaja (slika A)

A1	Upravljačka ploča	A10	Servisna vratašca
A2	Držač šalice	A11	Naljepnica s podacima i brojem vrste
A3	Odjeljak za unaprijed mljevenu kavu	A12	Spremnik za vodu
A4	Poklopac spremnika za zrna kave	A13	Žlijeb za vruću vodu
A5	Prilagodljiv žlijeb za kavu	A14	Spremnik za ostatke mljevene kave
A6	Mrežni utikač	A15	Prednja ploča posude za ostatke mljevene kave
A7	Gumb za odabir postavke mljevenja	A16	Poklopac pladnja
A8	Lijevak za kavu u zrnu	A17	Pladanj
A9	Element za kuhanje	A18	Indikator napunjenosti pladnja

Dodaci

A19	Tuba s mazivom	A22	Tester tvrdoće vode
A20	Filtar vode AquaClean	A23	Klasična pjenilica mlijeka (samo određeni modeli)
A21	Mjerna žlica	A24	LatteGo (posuda za mlijeko) (samo određeni modeli)

Upravljačka ploča (slika B)

Na slici B pogledajte pregled svih gumba i ikona. U nastavku možete pronaći opis.

i Neki od gumba/ikona odnose se samo na određene modele.

B1	Gumb za uključivanje/isključivanje	B7	Ikone upozorenja
B2	Ikone napitaka*	B8	Indikator pokretanja
B3	Ikona jačine arome / unaprijed mljevene kave	B9	Gumb za pokretanje/ ►■ zaustavljanje
B4	Ikona količine napitka	B10	Ikona Calc/Clean (čišćenje kamenca)
B5	Ikona količine mlijeka (samo određeni modeli)	B11	Ikona AquaClean
B6	Ikona temperature kave (samo određeni modeli)		

* Ikone napitaka: espresso, espresso lungo, kava, americano, cappuccino, latte macchiato, vruća voda, para (samo određeni modeli)

Uvod

Čestitamo na kupnji potpuno automatskog uređaja za kavu tvrtke Philips! Da biste u cijelosti iskoristili podršku koju pruža tvrtka Philips, registrirajte svoj proizvod na web-mjestu www.philips.com/welcome.

Prije prvog korištenja aparata pažljivo pročitajte zasebnu knjižicu o sigurnosti i spremite je za buduće potrebe.

Kako bismo vam pomogli da započnete i najbolje iskoristite uređaj, tvrtka Philips pruža potpunu podršku na različite načine. U kutiji ćete pronaći:

- 1 Ovaj korisnički priručnik sa slikovnim uputama za uporabu i detaljnije informacije o čišćenju i održavanju.

i Postoji više modela ovog uređaja za espresso, koji imaju različite značajke. Svaki model ima svoj vlastiti broj vrste. Broj modela možete pronaći na naljepnici s podacima na unutarnjoj strani servisnih vratašca (pogledajte sl. A11).

- 2 Posebnu sigurnosnu knjižicu s uputama o sigurnom načinu uporabe uređaja.
- 3 Za internetsku podršku (često postavljana pitanja, filmove itd.), skenirajte QR šifru na koricama ove knjižice ili posjetite web-mjesto www.philips.com/coffee-care

i Ovaj je uređaj ispitan s kavom. Iako je pažljivo očišćen, možda su preostali ostaci kave. U svakom slučaju, jamčimo da je aparat potpuno nov.

Uređaj automatski prilagođava količinu mljevene kave koja se koristi za pripremu kave najboljeg okusa. Najprije trebate skuhati 5 kava kako biste uređaju omogućili da izvrši samopodešavanje. Prije prve uporabe, provjerite jeste li isprali LatteGo (posuda za mlijeko) ili klasičnu pjenilicu mlijeka.

Prije prve uporabe

1. Postavljanje aparata

Nakon uključivanja aparata, možda će se nešto vode ispustiti iz žlijeba za vruću vodu ili žlijeba za kavu. To je uobičajeno.

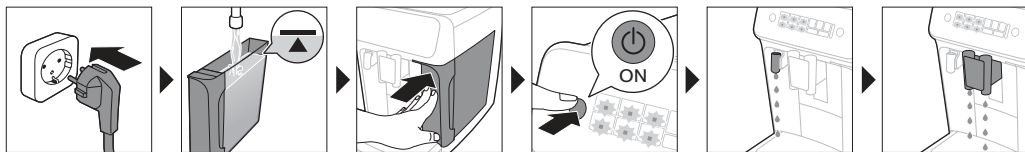

2. Aktiviranje filtra vode AquaClean (5 min)

Više informacija potražite u poglavlju „Filtar vode AquaClean“.

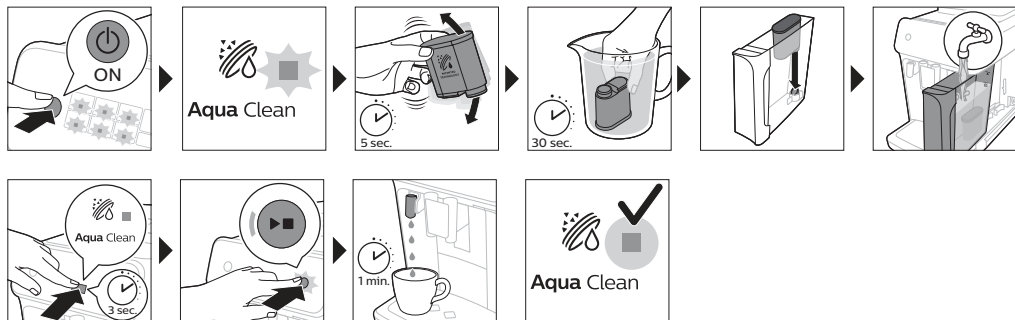

3. Postavljanje tvrdoće vode

Upute korak-po-korak potražite u poglavlju „Postavljanje tvrdoće vode“. Zadana tvrdoće vode postavljena je na postavku 4: tvrda voda.

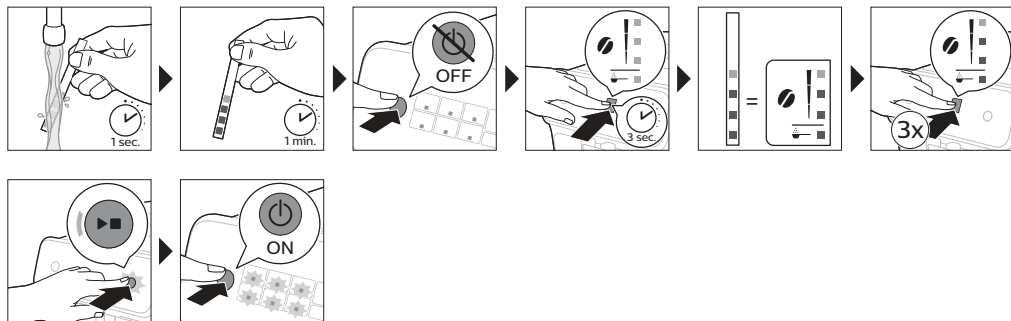

4. Sastavljanje proizvoda LatteGo (samo određeni modeli)



5. Sastavljanje klasične pjenilice mlijeka (samo određeni modeli)

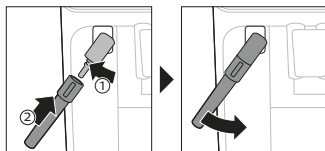

Kuhanje napitaka

Opći koraci

- 1 Napunite spremnik za vodu vodom iz slavine i napunite lijevak za zrna kave zrnima kave.
- 2 Pritisnite gumb za uključivanje/isključivanje kako biste uključili uređaj.
 - Aparat počinje postupak zagrijavanja i izvršava automatski ciklus ispiranja. Tijekom zagrijavanja, indikatori ikona napitaka zasvijetle i postupno se jedan za drugim gase.
 - Uređaj je spreman za uporabu kada svi indikatori u ikonama napitaka neprekidno svijetle.
- 3 Stavite šalicu ispod žlijeba za istjecanje kave. Pomaknite žlijeb za istjecanje kave prema gore ili dolje kako biste njegovu visinu prilagodili veličini šalice ili čaše koju koristite (sl. 1).

Prilagođeni napitci

Ovaj vam uređaj omogućuje prilagodbu postavki napitka svojim željama. Nakon odabira napitka možete:

- 1 Prilagoditi jačinu arome dodirujući ikonu (sl. 2) jačine arome. Postoje 3 jačine od kojih je najmanja najblaža, a najveća najjača.
- 2 Prilagoditi količinu napitka dodirujući ikonu količine (sl. 3) napitka i/ili ikonu količine mlijeka (samo određeni modeli). Postoje 3 količine: nisku, srednju i visoku.

i Također možete prilagoditi temperaturu kave svojim željama.

Kuhanje kave od zrna kave

- 1 Za kuhanje kave dodirnite ikonu željenog napitka.
 - Indikatori jačine arome i količine se aktiviraju i prikazuju prethodno odabranu postavku.
 - Sada napitak možete prilagoditi željenom okusu.
- 2 Pritisnite gumb za pokretanje/zaustavljanje ►■.
 - Tijekom izlivanja napitka treperi indikator u ikoni napitka.

i Samo određeni modeli: Americano se pravi od espressa i vode. Kada kuhate americano, uređaj najprije ulijeva kavu, a zatim vodu.

- 3 Kako biste zaustavili istjecanje kave prije nego što uređaj dovrši postupak, ponovno pritisnite gumb za pokretanje/zaustavljanje ►■.

i Kako biste istovremeno skuhalo dvije kave, dvaput dodirnite ikonu napitka. Zasvijetli indikator opcije 2x.

Kuhanje napitaka na bazi mlijeka s pomoću proizvoda LatteGo (posuda za mlijeko)

A LatteGo se sastoji od posude za mlijeko, okvira i poklopca spremnika. Kako biste izbjegli curenje, prije nego što posudu napunite mlijekom provjerite jesu li okvir i posuda za mlijeko pravilno sastavljeni.

- 1 Kako biste sastavili LatteGo, najprije gornji dio posude za mlijeko umetnite ispod kuke na gornjem dijelu okvira (sl. 4). Zatim donji dio posude za mlijeko pritisnite u kućište. Kada se uglavi na mjesto (sl. 5), čuti ćete zvuk klika.

Napomena: Prije nego što ih sastavite, provjerite jesu li posuda za mlijeko i okvir čisti.

- 2 LatteGo neznatno nagnite i stavite ga na žlijeb (sl. 6) za vruću vodu. Zatim ga pritišćite u kućište dok ne sjedne na mjesto (sl. 7).
- 3 LatteGo napunite mlijekom do razine koja je na posudi za mlijeko označena baš za napitak koji kuhate (sl. 8). Posudu za mlijeko nemojte puniti iznad oznake maksimuma.

i Ako ste prilagodili količinu mlijeka, tada možda trebate napuniti posudu s više ili manje mlijeka od razine koja je označena za takav napitak na proizvodu LatteGo.

A Uvijek upotrebljavajte mlijeko izravno iz hladnjaka radi najboljih rezultata.

- 4 Postavite šalicu na pladanj za prikupljanje tekućine.
- 5 Dodirnite ikonu željenog napitka na bazi mlijeka.
 - Sada napitak možete prilagoditi svojim željama.
- 6 Pritisnite gumb za pokretanje/zaustavljanje ►■.
 - Tijekom izlivanja napitka treperi indikator u ikoni napitka. Kada kuhate cappuccino ili latte macchiato, uređaj najprije ulijeva mlijeko, a zatim kavu. Kad pripremate caffè latte, aparat najprije toči kavu, a zatim mlijeko.
 - Kako biste zaustavili istjecanje mlijeka prije nego što uređaj ulije unaprijed postavljenu količinu, pritisnite gumb za pokretanje/zaustavljanje ►■.
- 7 Kako biste zaustavili istjecanje kompletnog napitka (mlijeka i kave) prije nego što uređaj dovrši postupak, pritisnite i držite gumb za pokretanje/zaustavljanje ►■.

Pjenjenje mlijeka klasičnom pjenilicom za mlijeko

A Uvijek upotrebljavajte mlijeko izravno iz hladnjaka kako biste dobili najbolju kvalitetu pjene.

- 1 Nagnite crnu silikonsku dršku na uređaju ulijevo i na nju (sl. 9) postavite pjenilicu mlijeka.
- 2 Napunite posudu za mlijeko s približno 100 ml mlijeka za cappuccino i 150 ml mlijeka za latte macchiato.
- 3 Umetnite klasičnu pjenilicu mlijeka približno 1 cm u mlijeko.
- 4 Dodirnite ikonu (sl. 10) pare.
 - Aktiviraju se indikatori na ikoni pare i indikator pokretanja počinje pulsirati.
- 5 Pritisnite gumb za pokretanje/zaustavljanje ►■ kako biste zapjenili mlijeko (sl. 11).
 - Uređaj započinje postupak zagrijavanja, para se ispušta u mlijeko i mlijeko se pjenu.
- 6 Kada mliječna pjena u posudi za mlijeko dosegne potrebnu količinu, ponovo pritisnite gumb za pokretanje/zaustavljanje ►■ kako biste zaustavili pjenjenje mlijeka.

i Nikada nemojte pjeniti mlijeko dulje od 90 sekundi. Pjenjenje automatski prestaje nakon 90 sekundi.

i Posudu za mlijeko ne morate pomicati tijekom pjenjenja mlijeka kako biste dobili najbolju kvalitetu mlijeka.

Kuhanje kave od mljevene kave

Možete odabrati uporabu unaprijed mljevene kave umjesto kave u zrnu, na primjer ako želite različite vrste kave ili kavu bez kofeina.

- 1 Pritisnite gumb za uključivanje/isključivanje kako biste uređaj uključili i pričekajte dok ne bude spreman za uporabu.
- 2 Otvorite poklopac odjeljka za unaprijed mljevenu kavu i u odjeljak (sl. 12) uspite jednu poravnanu mjernu posudu mljevene kave. Zatim zatvorite poklopac.
- 3 Stavite šalicu ispod žlijeba za istjecanje kave.
- 4 Odaberite jedan napitak.
- 5 Pritisnite ikonu jačine arome i držite je 3 sekunde (sl. 13).
 - Aktivira se indikator ikone unaprijed mljevene kave i indikator pokretanja počinje pulsirati.
- 6 Pritisnite gumb za pokretanje/zaustavljanje ►■.
- 7 Kako biste zaustavili istjecanje kave prije nego što uređaj dovrši postupak, ponovno pritisnite gumb za pokretanje/zaustavljanje ►■.

i S mljevenom kavom možete istodobno kuhati samo jedan napitak od kave.

i Unaprijed mljevena kava nije postavka koja se sprema kao prethodno odabrana jačina. Svaki put kada želite koristiti unaprijed mljevenu kavu trebate pritisnuti ikonu jačine arome i držati je 3 sekunde.

i Ako ste odabrali unaprijed mljevenu kavu, nećete moći odabrati različitu jačinu arome.

Istjecanje vruće vode

- 1 Ako je postavljen, uklonite proizvod LatteGo ili pjenilicu mlijeka.
- 2 Dodirnite ikonu (sl. 14) vruće vode.
 - Aktiviraju se indikator količine napitka i prikazuju prethodno odabranu postavku vruće vode za napitak.
- 3 Prilagodite željenu količinu vruće vode dodirujući ikonu (sl. 3) vruće vode.
- 4 Pritisnite gumb za pokretanje/zaustavljanje ►■.
 - Svjetlo u ikoni vruće vode treperi i vruća voda istječe iz žlijeba (sl. 15) za vruću vodu.
- 5 Kako biste zaustavili istjecanje vruće vode prije nego što uređaj dovrši postupak, ponovno pritisnite gumb za pokretanje/zaustavljanje ►■.

Prilagodba postavki uređaja

Podešavanje vremena mirovanja

- 1 Pritisnite gumb za uključivanje/isključivanje kako biste isključili uređaj.
- 2 Kada je uređaj isključen: pritisnite i zadržite ikonu (sl. 16) Calc / Clean (Čišćenje kamenca) dok se ne uključe (sl. 17) svjetla Calc / Clean (Čišćenje kamenca) i Aroma strength (Jačina arome).
- 3 Dodirnite ikonu Aroma strength (Jačina arome) kako biste odabrali potrebno vrijeme mirovanja: 15, 30, 60 ili 180 minuta. Uključit će se odgovarajuća svjetla 1, 2, 3 ili 4 ikone Aroma strength (Jačina arome).

- 4 Kada dovršite postavljanje vremena mirovanja, pritisnite gumb za pokretanje/zaustavljanje. Aparat se isključuje.
- 5 Pritisnite gumb za uključivanje/isključivanje kako biste ponovno uključili uređaj.

Programiranje najviše zadane postavke vaših napitaka

Uređaj ima 3 zadane postavke za svaki napitak: mala, srednja, velika. Možete prilagoditi samo postavku najveće zadane količine. Nova količina može se pohraniti čim indikator pokretanja počne pulsirati.

i Prije nego počnete programirati količinu mliječnog napitka, sastavite proizvod LatteGo i ulijte mlijeko u njega.

- 1 Kako biste prilagodili postavku najveće količine, pritisnite i držite 3 sekunde ikonu napitka koji želite prilagoditi.
 - Gornji indikatori ikone količine napitka i ikone količine mlijeka (samo određeni modeli) te gumb za pokretanje/zaustavljanje ►■ počinju pulsirati, što ukazuje da ste u načinu rada za programiranje.
- 2 Pritisnite gumb za pokretanje/zaustavljanje ►■. Uređaj započinje kuhanje odabranog napitka.
 - Najprije neprekidno svijetli indikator pokretanja. Kada je uređaj spreman za pohranu prilagođene količine, svijetlo za pokretanje/zaustavljanje počne pulsirati.
- 3 Ako se u šalici nalazi željena količina kave ili mlijeka, ponovo pritisnite gumb za pokretanje/zaustavljanje ►■.
 - Ako se radi o napitcima cappuccino ili latte macchiato, najprije se ulijeva mlijeko. Kada se u šalicu ulije željena količina mlijeka, pritisnite gumb za pokretanje/zaustavljanje ►■. Uređaj automatski počinje ulijevati kavu. Kada se u šalicu ulije željena količina, ponovno pritisnite gumb za pokretanje/zaustavljanje ►■.

Nakon što ste programirali novu zadanu najveću količinu napitka, uređaj tu novu količinu ulijeva svaki puta kad odaberete najveću količinu tog napitka.

i Trajno možete prilagoditi samo razinu najveće zadane količine.

i Ako se želite vratiti na zadane postavke količine, pogledajte poglavlje „Vraćanje tvornički zadanih postavki”.

Prilagodba temperature kave

Uređaji bez ikone temperature

- 1 Pritisnite gumb za uključivanje/isključivanje kako biste **isključili** uređaj.
- 2 Kada je uređaj isključen: pritisnite i zadržite ikonu količine kave sve dok se indikatori ikone ne uključe (sl. 18).
- 3 Dodirnite ikonu količine kako biste odabrali odgovarajuću temperaturu: uobičajenu, visoku ili maks.
 - U odnosu na to uključuje se 1, 2 ili 3 indikatora.
- 4 Kada dovršite postavljanje temperature kave, pritisnite gumb za pokretanje/zaustavljanje ►■.
- 5 Pritisnite gumb za uključivanje/isključivanje kako biste ponovno uključili uređaj.

i Ako sami ne isključite uređaj, on će se automatski isključiti nakon nekog vremena.

Uređaji s ikonom temperature (samo model EP3221)

- 1 Uzastopno dodirujte ikonu temperature kave kako biste odabrali željenu temperaturu.

Vraćanje na tvornički zadane postavke

Uređaj pruža mogućnost vraćanja na tvornički zadane postavke u svakom trenutku.

i Tvornički zadane postavke možete vratiti samo kada je uređaj isključen.

- 1 Pritisnite gumb za uključivanje/isključivanje kako biste isključili uređaj.
- 2 Pritisnite i držite ikonu espressa 3 sekunde.
 - Zasljetlit će srednji indikator ikona postavke napitka. Indikator za pokretanje/zaustavljanje počinje pulsirati označujući da su postavke spremne za vraćanje.
- 3 Pritisnite gumb za pokretanje/zaustavljanje ►■ kako biste potvrdili da želite vratiti postavke.
- 4 Pritisnite gumb za uključivanje/isključivanje kako biste ponovno uključili uređaj.

Podešavanje postavki mlinca

Jačinu kave možete promijeniti s pomoću gumba za prilagodbu mljevenja unutar posude za kavu u zrnju. Što je postavka mljevenja niža, to su zrna kave finije mljevena i kava je jača. Možete odabrati 12 različitih postavki mlinca.

Aparat je podešen tako da se iz zrna kave dobije najbolji okus. Stoga vam savjetujemo da ne podešavate postavke mlinca dok ne skuhate 100 – 150 šalica (približno 1 mjesec uporabe).

i Postavke mljevenja možete prilagoditi samo kada uređaj melje kavu u zrnju. Morate skuhati 2 do 3 napitka prije nego osjetite jasnu razliku.

⚠ Nemojte okretati gumb za prilagodbu mljevenja za više od jednog stupnja odjednom kako ne biste oštetili mlinac.

- 1 Stavite šalicu ispod žlijeba za istjecanje kave.
- 2 Podignite poklopac spremnika kave u zrnju.
- 3 Dodirnite ikonu espresso i zatim pritisnite gumb za pokretanje/zaustavljanje ►■.
- 4 Kada mlinac počne mljeti pritisnite gumb za prilagodbu mljevenja i okrenite ga ulijevo ili udesno.

Deaktiviranje zvučnog signala upravljačke ploče.

- 1 Pritisnite gumb za uključivanje/isključivanje kako biste isključili uređaj.
- 2 Kada je uređaj isključen, dodirnite i zadržite ikonu (ikona espresso lungo za EP3221) sve dok se indikator ikone ne isključi. Indikator pokretanja počinje svijetliti.
- 3 Ponovno dodirnite ikonu kave kako biste deaktivirali zvučni signal upravljačke ploče. Isključit će se indikator ikone kave.
- 4 Za potvrdu odabira pritisnite gumb za pokretanje/zaustavljanje.
- 5 Pritisnite gumb za uključivanje/isključivanje kako biste ponovno uključili uređaj. Zvučni signali upravljačke ploče sada su deaktivirani.

Napomena: Ako se nakon dodirivanja i držanja, indikator ikone kave ne uključi, to znači da su zvučni signali upravljačke ploče već bili deaktivirani. Kako biste ih ponovno aktivirali, ponovno dodirnite ikonu i potvrdite pritiskom na gumb za pokretanje/zaustavljanje.

Zvučni signali na gumbima za uključivanje/isključivanje i pokretanje/zaustavljanje ne mogu se deaktivirati.

Vađenje i umetanje sklopa za kuhanje

Otvorite www.philips.com/coffee-care za detaljne videoupute o uklanjanju, umetanju i čišćenju sklopa za kuhanje.

Vađenje sklopa za kuhanje iz aparata

- 1 Isključite aparat.
- 2 Odvojite spremnik za vodu i otvorite servisna vratašca (sl. 20).
- 3 Pritisnite dršku (sl. 21) PUSH (Gurni) i povucite dršku sklopa za kuhanje kako biste ga izvadili iz uređaja (sl. 22).

Ponovno umetanje sklopa za kuhanje

A Prije nego što gurnete sklop za kuhanje natrag u uređaj, provjerite je li pravilno postavljen.

- 1 Provjerite je li sklop za kuhanje u pravilnom položaju. Strelica na žutom cilindru na bočnoj strani sklopa za kuhanje treba biti poravnana s crnom strelicom i slovom N (sl. 23).
 - Ako nisu poravnati, gurnite polugu prema dolje dok ne dotakne bazu sklopa (sl. 24) za kuhanje.
- 2 Duž bočnih (sl. 25) vodilica gurajte sklop za kuhanje natrag u aparat dok uz zvuk klika (sl. 26) ne sjedne na mjesto. nemojte pritiskati gumb PUSH (Gurni).
- 3 Zatvorite servisna vratašca i vratite spremnik za vodu na mjesto.

Čišćenje i održavanje

Redovitim čišćenjem i održavanjem uređaj ostaje u vrhunskom stanju te se dugo osigurava kava dobrog okusa s ravnomjernim protokom kave.

U tablici u nastavku pronaći ćete detaljan opis kada i na koji način treba očistiti odvojive dijelove uređaja. Detaljnije informacije i videoupute možete pronaći na www.philips.com/coffee-care. Pogledajte sliku D kako biste vidjeli koji se dijelovi mogu prati u perilici posuda.

Odvojivi dijelovi	Kada čistiti	Kako čistiti
Sklop za kuhanje	Tjedno	Izvadite sklop za kuhanje iz uređaja. Isperite ga pod mlazom vode.
	Mjesečno	Sklop za kuhanje očistite tabletom Philips za odmašćivanje kave.
Klasična pjenilica mlijeka	Nakon svake uporabe	Za temeljito čišćenje, najprije izlijte vruću vodu s pomoću pjenilice mlijeka pričvršćene na uređaju. Zatim skinite pjenilicu mlijeka s uređaja i rastavite je. Operite sve dijelove pod mlazom vode ili u perilici posuda.
Odjeljak za unaprijed mljevenu kavu	Tjedno provjeravajte je li začepljen odjeljak za unaprijed mljevenu kavu.	Iskopčajte aparat i izvadite sklop za kuhanje. Otvorite poklopac odjeljka za mljevenu kavu i u odjeljak umetnite dršku žlice. Pomaknite dršku prema gore i dolje dok začepljena mljevena kava ne padne dolje (sl. 27). Idite na www.philips.com/coffee-care za detaljne videoupute.

Odvojni dijelovi Kada čistiti**Kako čistiti**

Posuda za talog kave	Ispraznite posudu za talog kave kada to zatraži aparat. Čistite je jednom tjedno.	Uklonite spremnik za mljevenu kavu dok je aparat uključen. Isperite ga pod mlazom vode s malo sredstva za pranje posuda ili ga operite u perilici posuda. Prednja ploča posude za talog kave ne smije se prati u perilici posuda.
Pladanj za prikupljanje tekućine	Svakodnevno praznite pladanj za prikupljanje tekućine kada iz njega (sl. 28) iskoči crveni indikator „drip tray full” (pladanj za prikupljanje tekućine napunjen). Pladnja za prikupljanje tekućine čistite jednom tjedno.	Izvadite pladanj (sl. 29) za prikupljanje tekućine i isperite ga pod mlazom vode s malo sredstva za pranje posuda. Pladanj za prikupljanje tekućine možete prati i u perilici posuda. Prednja ploča posude za talog kave (sl. A15) ne smije se prati u perilici posuda.
LatteGo	Nakon svake uporabe	LatteGo perite pod mlazom vode ili u perilici posuda.
Podmazivanje sklopa za kuhanje	Svaka 2 mjeseca	Provjerite u tablici za podmazivanje i podmažite sklop za kuhanje sredstvom za podmazivanje tvrtke Philips.
Spremnik za vodu	Tjedno	Isperite spremnik za vodu pod mlazom vode

Čišćenje sklopa za kuhanje

Redovito čišćenje sklopa za kuhanje sprečava da ostaci kave začepi unutarnje krugove. Posjetite www.philips.com/coffee-care za videopodršku o uklanjanju, umetanju i čišćenju sklopa za kuhanje.

Čišćenje sklopa za kuhanje pod mlazom vode

- 1 Uklonite sklop za kuhanje.
- 2 Temeljito vodom isperite sklop za kuhanje. Pažljivo očistite gornji filter (sl. 30) sklopa za kuhanje.
- 3 Pustite sklop za kuhanje da se osuši na zraku prije vraćanja u aparat. sklop za kuhanje nemojte brisati krpom kako biste spriječili nakupljanje vlakana u sklopu.

Čišćenje sklopa za kuhanje tabletom za odmašćivanje kave

Za uklanjanje ulja od kave koristite se samo tabletama tvrtke Philips.

- 1 Stavite šalicu pod žlijeb za kavu. Napunite spremnik za vodu svježom vodom
- 2 Tabletu za uklanjanje masnoće od kave stavite u odjeljak za unaprijed mljevenu kavu.
- 3 Dodirnite ikonu kave i zatim pritisnite ikonu jačine arome i držite je 3 sekunde kako biste odabrali značajku (sl. 2) unaprijed mljevene kave.
- 4 Nemojte dodavati unaprijed mljevenu kavu. Pritisnite gumb za pokretanje/zaustavljanje ► kako biste pokrenuli ciklus kuhanja. Kad zakuha pola šalice vode, iskopčajte uređaj iz napajanja.
- 5 Ostavite otopinu za uklanjanje ulja iz kave da djeluje najmanje 15 minuta.
- 6 Uključite utikal nazad u zidnu utičnicu i ponovno uključite stroj da završite ciklus kuhanja. Ispraznite šalicu.
- 7 Odvojite spremnik za vodu i otvorite servisna vratašca. Odvojite sklop za kuhanje i temeljito ga isperite pod mlazom vode.
- 8 Ponovno umetnite sklop za kuhanje i spremnik za vodu te stavite šalicu ispod žlijeba za kavu.

- 1 Dodirnite ikonu kave i zatim pritisnite ikonu jačine arome i držite je 3 sekunde kako biste odabrali značajku (sl. 2) unaprijed mljevene kave. Nemojte dodavati unaprijed mljevenu kavu. Pritisnite gumb za pokretanje/zaustavljanje ►■ kako biste pokrenuli ciklus kuhanja. Ponovite to dvaput. Ispraznite šalicu.

Podmazivanje sklopa za kuhanje

Sklop za kuhanje podmazujte svaka 2 mjeseca kako bi se pomični dijelovi nesmetano kretali.

- 1 Nanesite tanak sloj masti na klip (sivi dio) sklopa (sl. 31) za kuhanje.
- 2 Nanesite tanak sloj masti oko vratila (sivi dio) na dnu sklopa (sl. 32) za kuhanje.
- 3 Nanesite tanak sloj masti na vodilice na obje strane (sl. 33).

Čišćenje proizvoda LatteGo (posude za mlijeko)

Čišćenje proizvoda LatteGo nakon svake uporabe

- 1 Proizvod LatteGo uklonite iz aparata (sl. 34).
- 2 Izlijte preostalo mlijeko.
- 3 Pritisnite gumb za otpuštanje i uklonite posudu za mlijeko s okvira proizvoda LatteGo (sl. 35).
- 4 Sve dijelove uređaja operite s malo tekućine za pranje u perilici posuda ili pod mlazom mlake vode.

Čišćenje klasične pjenilice mlijeka

Čišćenje klasične pjenilice mlijeka nakon svake uporabe

Očistite pjenilicu mlijeka svaki put kad je koristite iz higijenskih razloga te kako biste izbjegli nakupljanje ostataka mlijeka.

- 1 Stavite šalicu ispod pjenilice za mlijeko.
- 2 Dodirnite ikonu pare i zatim pritisnite gumb za pokretanje/zaustavljanje ►■ kako bi započelo ispuštanje pare i uklanjanje mlijeka koje je preostalo u unutrašnjosti pjenilice.
- 3 Kako biste nakon nekoliko sekundi zaustavili ispuštanje pare, ponovno pritisnite gumb za pokretanje/zaustavljanje ►■.
- 4 Očistite pjenilicu mlijeka vlažnom krpom.

Svakodnevno čišćenje klasične pjenilice mlijeka

- 1 Ostavite neka se pjenilica mlijeka potpuno ohladi.
- 2 Nagnite pjenilicu mlijeka ulijevo (sl. 36) te skinite metalni i silikonski dio (sl. 37).
- 3 Rastavite oba dijela (sl. 38) i isperite ih svježom vodom ili ih operite u perilici posuda. Mala rupa na metalnoj cijevi (sl. 39) mora biti potpuno čista i ne smije biti začepljena ostacima mlijeka.
- 4 Ponovno sastavite oba dijela pjenilice mlijeka i pjenilicu ponovno pričvrstite na uređaj.

Filtar vode AquaClean

Vaš uređaj podržava sustav AquaClean. Kako bi se sačuvao okus kave, u spremnik za vodu može se postaviti filtari vode AquaClean. Ovo također smanjuje potrebu za uklanjanjem kamenca jer smanjuje nakupljanje kamenca u uređaju. Filtar za vodu AquaClean možete kupiti kod svojeg lokalnog trgovca, u ovlaštenim servisnim centrima ili na web-adresi www.philips.com/parts-and-accessories.

Ikona i indikator filtra vode AquaClean

Uređaj je opremljen indikatorom (sl. 40) filtra vode AquaClean kako bi pokazao stanje filtra. Koristite tablicu u nastavku kako biste vidjeli što treba učiniti kada indikator svijetli ili treperi.



Kada prvi put koristite uređaj, indikator AquaClean počinje treperiti u narančastoj boji. To označava da možete početi upotrebljavati filter vode AquaClean. Ako ne aktivirate filter vode AquaClean, indikator se automatski isključuje nakon nekog vremena.



Nakon što instalirate filter i aktivirate ga s pomoću ikone AquaClean, indikator AquaClean počinje svijetliti u plavoj boji, što je potvrda da je filter za vodu AquaClean aktivan.



Kada se filter potroši, indikator AquaClean ponovno počinje treperiti u narančastoj boji kako bi vas podsjetio da filter treba zamijeniti novim.



Kada indikator AquaClean prestane svijetliti u narančastoj boji, još uvijek možete aktivirati filter AquaClean, ali najprije trebate očistiti kamenac iz uređaja.

Aktiviranje filtra vode AquaClean (5 min)

i Uređaj ne otkriva automatski da je filter postavljen u spremnik za vodu. Zbog toga, svaki filter vode AquaClean koji ste postavili trebate i aktivirati s pomoću ikone AquaClean.

Kada indikator AquaClean prestane svijetliti u narančastoj boji, još uvijek možete aktivirati filter vode AquaClean, ali najprije trebate očistiti kamenac iz uređaja.

i Prije početka uporabe filtra vode AquaClean trebate potpuno ukloniti kamenac iz uređaja.

Prije aktiviranja, filter za vodu AquaClean treba se pripremiti potapanjem u vodu, onako kako je opisano u nastavku. Ako to ne učinite, u uređaj se umjesto vode može uvući zrak, što uzrokuje puno buke i onemogućuje kuhanje kave.

- 1 Provjerite je li aparat uključen.
- 2 Tresite filter oko 5 sekundi (sl. 41).
- 3 Filter uronite naopačke u vrč s hladnom vodom i protresite/pritisnite ga (sl. 42).
- 4 Sada je filter pripremljen za uporabu i može se umetnuti u spremnik za vodu.
- 5 Umetnite filter okomito na odgovarajući priključak u spremniku za vodu. Pritisnite ga prema dolje do najniže moguće točke (sl. 43).
- 6 Spremnik za vodu napunite svježom vodom i vratite ga u uređaj.
- 7 Ako je postavljen, uklonite proizvod LatteGo.
- 8 Postavite zdjelu pod žlijeb za vruću vodu / pjenilicu mlijeka.
- 9 Pritisnite ikonu AquaClean i držite je 3 sekunde (sl. 44). Indikator pokretanja počinje treperiti.
- 10 Pritisnite gumb za pokretanje/zaustavljanje ► kako biste pokrenuli postupak aktivacije.
- 11 Vruća voda istječe iz žlijeba za vruću vodu / pjenilice mlijeka (3 min).
- 12 Nakon dovršetka postupka aktivacije indikator AquaClean svijetli u plavoj boji, što potvrđuje da je AquaClean filter vode pravilno aktiviran.

Zamjena filtra vode AquaClean (5 min)

Nakon što 95 litara vode prođe kroz filter, filter će prestati raditi. Indikator AquaClean počinje treperiti u narančastoj boji kako bi vas podsjetio da filter treba zamijeniti novim. Dok god treperi, možete zamijeniti filter bez prethodnog uklanjanja kamenca iz uređaja. Ako ne promijenite filter vode AquaClean, indikator narančaste boje s vremenom će prestati svijetliti. U tom slučaju još uvijek možete zamijeniti filter, ali najprije trebate očistiti kamenac iz uređaja.

Kada indikator AquaClean treperi u narančastoj boji:

- 1 Izvadite stari filter vode AquaClean.
- 2 Umetnite novi filter i aktivirajte ga onako kako je opisano u poglavlju „Aktiviranje filtra vode AquaClean (5 min)“.

i Mijenjajte filter vode AquaClean najmanje svaka 3 mjeseca, čak i ako uređaj još ne pokazuje da je potrebna zamjena.

Deaktiviranje podsjetnika za zamjenu filtra AquaClean

Ako više ne želite koristiti filtre za vodu Philips AquaClean, uvijek možete deaktivirati podsjetnike za zamjenu filtra AquaClean (svjetlo AquaClean bljeska narančasto):

- 1 Pritisnite gumb za uključivanje/isključivanje kako biste isključili uređaj.
- 2 Kada je uređaj isključen, pritisnite i zadržite ikonu AquaClean sve dok se indikator te ikone ne isključi. Indikator pokretanja počinje svijetliti.
- 3 Ponovno dodirnite ikonu AquaClean kako biste deaktivirali podsjetnike. Isključit će se indikator ikone AquaClean.
- 4 Za potvrdu odabira pritisnite gumb za pokretanje/zaustavljanje.
- 5 Pritisnite gumb za uključivanje/isključivanje kako biste ponovno uključili uređaj. Sada su podsjetnici za zamjenu filtra AquaClean deaktivirani.

Napomena: Aktivacija novog filtra AquaClean automatski će ponovno aktivirati podsjetnike za zamjenu filtra AquaClean.

Postavljanje tvrdoće vode

i Savjetujemo vam da tvrdoću vode prilagodite tvrdoći u vašoj regiji radi optimalne učinkovitosti i dužeg vijeka trajanja uređaja. To također sprječava prekomjerno uklanjanje kamenca iz uređaja. Zadana tvrdoće vode postavljena je na postavku 4: tvrda voda.

Kako biste utvrdili tvrdoću vode područja na kojem se nalazite, upotrijebite isporučenu traku za ispitivanje tvrdoće vode:

- 1 Uronite traku za ispitivanje tvrdoće vode na 1 sekundu (sl. 45) u vodu koju ste ispustili iz slavine.
- 2 Pričekajte 1 minutu. Broj crvenih kvadrata na traci za testiranje pokazuje tvrdoću (sl. 46) vode.

Uređaj postavite na pravilnu tvrdoću vode:

- 1 Pritisnite gumb za uključivanje/isključivanje kako biste **isključili** uređaj.
- 2 Kada je uređaj isključen, dodirnite i zadržite ikonu jačine arome sve dok se na ikoni ne uključe (sl. 2) sva svjetla.
- 3 Dodirnite ikonu jačine arome 1, 2, 3 ili 4 puta. Broj indikatora koji se tamo nalaze treba biti jednak broju crvenih kvadrata na traci (sl. 47) za testiranje. Ako na traci za testiranje nema crvenih kvadrata (svi su kvadrati zeleni) odaberite indikator 1.
- 4 Kada ste postavili pravilnu tvrdoću vode, pritisnite gumb za pokretanje/zaustavljanje ►■.
- 5 Pritisnite ikonu za uključivanje/isključivanje kako biste uključili uređaj.

i Budući da samo jednom prilagođavate tvrdoću vode, za odabir tvrdoće vode koristi se funkcija jačine arome. Ovo ne utječe na jačinu arome napitaka koje ćete nakon toga praviti.

Postupak uklanjanja kamenca (30 min)

Koristite samo sredstvo za uklanjanje kamenca tvrtke Philips. Ni u kojem slučaju nemojte upotrebljavati sredstvo za uklanjanje kamenca na bazi sumporne, klorovodične, sulfatne ili octene kiseline (ocat) jer biste time mogli oštetiti sklop za vodu u aparatu i ne otopiti kamenac na primjeren način. Neupotrebljavanje sredstva za uklanjanje kamenca tvrtke Philips poništiti će vaše jamstvo. Do poništenja jamstva doći će i ako iz aparata ne uklonite kamenac. Otopinu za uklanjanje kamenca tvrtke Philips možete kupiti u mrežnoj trgovini na web-mjestu www.philips.com/coffee-care.

Kada indikator Calc/Clean (čišćenje kamenca) počne lagano treperiti, uređaja trebate očistiti od kamenca.

- 1 Provjerite je li aparat uključen.
- 2 Ako je postavljen, uklonite proizvod LatteGo ili pjenilicu mljeka.
- 3 Uklonite pladanj za prikupljanje tekućine i posudu za talog kave, ispraznite ih i vratite natrag na mjesto.
- 4 Izvadite spremnik za vodu i ispraznite ga. Zatim uklonite filtar vode AquaClean.
- 5 Ulijte cijelu bocu sredstva za uklanjanje kamenca tvrtke Philips u spremnik za vodu te ga zatim napunite vodom do razine oznake (sl. 48) Calc/Clean. Zatim ga vratite natrag u aparat.
- 6 Stavite veliku posudu (1,5 l) ispod žlijeba za istjecanje kave i žlijeba za vodu.
- 7 Pritisnite ikonu Calc/Clean i držite je 3 sekunde, a zatim pritisnite gumb za pokretanje/zaustavljanje ►■.
- 8 Počet će prva faza postupka uklanjanja kamenca. Postupak uklanjanja kamenca traje približno 30 minuta i sastoji se od ciklusa uklanjanja kamenca i ciklusa ispiranja. Tijekom ciklusa čišćenja kamenca, indikator Calc/Clean (čišćenje kamenca) treperi kako bi pokazao da se odvija faza čišćenja kamenca.
- 9 Ostavite neka otopina za uklanjanje kamenca istječe iz aparata dok vas aparat ne podsjeti da je spremnik za vodu prazan.
- 10 Ispraznite spremnik za vodu, isperite ga i ponovo napunite svježom vodom do razine oznake Calc/Clean.
- 11 Ispraznite posudu te je vratite natrag pod žlijeb za istjecanje kave i žlijeb za vodu. Ponovno pritisnite gumb za pokretanje/zaustavljanje ►■.
- 12 Započinje druga faza ciklusa uklanjanja kamenca, a to je ciklus ispiranja, započinje i traje 3 minute. Tijekom ove faze pale se i gasne indikatori na upravljačkoj ploči kako bi označili da se odvija faza ispiranja.
- 13 Pričekajte dok iz aparata ne prestane istjecati voda. Postupak čišćenja kamenca dovršen je kada iz uređaja prestane istjecati voda.
- 14 Sada se uređaj može ponovno grijati. Uređaj je ponovno spreman za uporabu kada indikatori u ikonama napitaka neprekidno svijetle.
- 15 U spremnik za vodu umetnite i aktivirajte novi filtar za vodu AquaClean.
 - Kada se dovrši postupak čišćenja kamenca, indikator AquaClean jedno vrijeme treperi kako bi vas podsjetio da treba umetnuti novi filtar vode AquaClean.

 **Savjet:** Korištenjem filtra AquaClean smanjujete potrebu za uklanjanjem kamenca.

Način postupanja u slučaju prekida postupka uklanjanja kamenca

Možete izaći iz postupka uklanjanja kamenca pritiskom na tipku za uključivanje/isključivanje na upravljačkoj ploči. U slučaju prekida postupka uklanjanja kamenca prije nego što se završi, učinite sljedeće:

- 1 Ispraznite spremnik za vodu i temeljito ga isperite.

- 2 Spremnik za vodu napunite svježom vodom do razine oznake Calc/Clean i ponovno uključite uređaj. Aparat će se zagrijati i izvršiti automatski ciklus ispiranja.
- 3 Prije zakuhanja bilo kojeg napitka provedite ručni ciklus ispiranja. Kako biste proveli ručni ciklus ispiranja, prvo uzastopnim dodirivanjem ikone (sl. 14) vruće vode do pola ispraznite spremnik vruće vode, a zatim skuhajte 2 šalice unaprijed mljevene kave bez dodavanja mljevene kave.

i Ako postupak uklanjanja kamenca nije bio dovršen, postupak treba čim prije ponoviti.

Naručivanje dodataka

Za čišćenje i uklanjanje kamenca iz aparata koristite samo Philips proizvode za održavanje. Te proizvode možete kupiti kod svojeg lokalnog trgovca, u ovlaštenom servisnom centru ili na internetu na www.philips.com/parts-and-accessories. Kako biste na internetu pronašli kompletan popis pričuvnih dijelova, unesite broj modela svojeg aparata. Broj modela možete pronaći na unutarnjoj strani servisnih vratašca.

Proizvodi za održavanje i kataloški brojevi:

- Otopina za uklanjanje kamenca CA6700
- Filtar vode AquaClean CA6903
- Mast za sklop za kuhanje HD5061
- Tablete za uklanjanje ulja kave CA6704

Rješavanje problema

U ovom je poglavlju sažetak većine uobičajenih problema s kojima se možete susresti upotrebom aparata. Videopodrška i potpun popis često postavljanih pitanja dostupni su na www.philips.com/coffee-care. Ako problem ne možete riješiti, kontaktirajte centar za korisničku podršku tvrtke u svojoj zemlji. Detalje o kontaktima provjerite na jamstvenom letku.

Ikone upozorenja

Ikona upozorenja

Rješenje



Svijetli indikator „water tank empty” (prazan je spremnik za vodu)

- Spremnik za vodu skoro je prazan. Spremnik za vodu napunite svježom vodom do oznake za maksimalnu razinu.
- Spremnik za vodu nije na odgovarajućem mjestu. Spremnik za vodu vratite natrag na mjesto.



Svijetli indikator „empty coffee grounds container” (ispraznite posudu za talog kave)

- Posuda za talog je puna. Izvadite i ispraznite posudu za talog kave dok je uređaj uključen. Pričekajte najmanje 5 sekundi prije umetanja spremnika.



Svijetli indikator alarma

- Posuda za talog kave i/ili pladanj za prikupljanje tekućine nije na svojem mjestu ili nije pravilno postavljen. Vratite posudu za talog kave i/ili pladanj za prikupljanje tekućine natrag na svoje mjesto i provjerite jesu li u pravilnom položaju.
- Servisna vratašca su otvorena. Odvojite spremnik za vodu i provjerite jesu li zatvorena servisna vratašca.

Ikona upozorenja

Rješenje



Treperi indikator alarma

- Sklop za kuhanje nije postavljen ili nije pravilno postavljen. Odvojite sklop za kuhanje i provjerite je li zaključan na mjestu. Upute korak-po-korak potražite u poglavlju „Vađenje i umetanje sklopa za kuhanje”.
- Sklop za kuhanje je blokiran. Odvojite sklop za kuhanje i temeljito ga isperite pod mlazom vode. Zatim podmažite sklop za kuhanje i vratite ga u uređaj. Upute korak-po-korak potražite u poglavlju „Čišćenje i održavanje”.



Uključuje se indikator alarma i treperi indikator pokretanja.

U aparatu je ostala izvjesna količina zraka. Kako biste iz uređaja ispuštali zrak, spremnik vode napunite vodom, stavite šalicu pod klasičnu pjenilicu mlijeka i pritisnite gumb pokretanja/zaustavljanja koji treperi.

Budite oprezni: mali mlazovi vruće vode istječu iz klasične pjenilice mlijeka kako bi se oslobodio zrak.



Treperi indikator AquaClean: postavite ili zamijenite filter vode AquaClean te ga aktivirajte. Upute korak-po-korak potražite u poglavlju „Filter vode AquaClean”.



Sporo treperi indikator za uklanjanje kamenca: Očistite uređaj od kamenca.



Indikatori ikona napitaka zasvijetle i postupno se jedan za drugim gase.

Stroj se zagrijava i/ili pokušava izbaciti zrak koji je uvučen u stroj. Pričekajte dok indikatori svih napitaka ne budu neprekidno svijetlili.



Trepere sve ikone upozorenja.

Ponovno postavite uređaj tako da ga iskopčate iz napajanja i ponovno ukopčate. Prije ponovnog uključivanja uređaja slijedite ove korake:



- Izvadite filter vode AquaClean iz spremnika za vodu.
- Spremnik za vodu vratite natrag na mjesto. Gurnite ga u uređaj što je više moguće kako biste bili sigurni da je u pravilnom položaju.
- Otvorite poklopac odjeljka za unaprijed mljevenu kavu i provjerite je li začepljen mljevenom kavom. Kako biste ga očistili, umetnite dršku žlice u odjeljak za unaprijed mljevenu kavu i pomikite ručku gore i dolje dok začepljena mljevena kava ne padne dolje (sl. 27). Izvadite sklop za kuhanje i uklonite svu mljevenu kavu koja je pala dolje. Očišćeni sklop za kuhanje vratite natrag na mjesto.
- Ponovno uključite uređaj.

Ako je problem riješen, filter AquaClean nije bio dobro pripremljen. Prije stavljanja filtra AquaClean natrag na njegovo mjesto, pripremite ga u skladu s koracima 1 i 2 iz poglavlja „Aktiviranje filtra vode AquaClean (5 min).”

Ako svjetla nastave treperiti, možda je uređaj pregrijan. Isključite uređaj, pričekajte 30 minuta pa ga ponovno uključite. Ako indikatori i dalje trepere, kontaktirajte centar za korisničku podršku u svojoj zemlji. Pojednosti o kontaktima provjerite na međunarodnom jamstvenom letku.

Tablica načina rješavanje problema

U ovom je poglavlju sažetak većine uobičajenih problema s kojima se možete susresti upotrebom aparata. Videopodrška i potpun popis često postavljanih pitanja dostupni su na

www.philips.com/coffee-care. Ako problem ne možete riješiti, kontaktirajte centar za korisničku podršku tvrtke u svojoj zemlji. Detalje o kontaktima provjerite na jamstvenom letku.

Problem	Uzrok	Rješenje
Pladanj za prikupljanje tekućine brzo se puni.	To je uobičajeno. Aparat koristi vodu za ispiranje unutarnjeg sklopa i sklopa za kuhanje. Nešto vode kola unutarnjim sustavom izravno u pladanj za prikupljanje tekućine.	Svakodnevno praznite pladanj za prikupljanje tekućine kada iz njegova poklopca iskoči crveni indikator „drip tray full” (pladanj za prikupljanje tekućine napunjen). Savjet: stavite šalicu ispod žlijeba za istjecanje kako biste prikupili vodu za ispiranje koja iz njega izlazi.
Ostao je svijetliti indikator „empty coffee grounds container” (ispraznite posudu za talog kave).	Ispraznili ste posudu za talog kave dok je aparat bio isključen.	Posudu za talog kave uvijek praznite dok je aparat uključen. Izvadite posudu za talog kave, pričekajte najmanje 5 sekundi i zatim je ponovno umetnite.
Aparat traži da se isprazni posuda za talog kave iako posuda nije puna.	Aparat nije ponovno postavio brojač posljednji put kad ste ispraznili posudu za talog kave.	Uvijek pričekajte otprilike 5 sekundi prije nego što posudu za talog kave vratite natrag na mjesto. Na taj će način brojač iskorištene kave biti ponovno postavljen na nulu.
Posuda za talog kave je prepunjena, a nije zasvijetlio indikator „Empty coffee grounds container” (Ispraznite posudu za talog kave).	Uklonili ste podlogu za kapanje, a niste ispraznili posudu za talog kave.	Posudu za talog kave uvijek praznite dok je aparat uključen. Ako ste posudu za talog kave ispraznili dok je uređaj bio isključen, brojač iskorištene kave neće se moći ponovno vratiti na početnu vrijednost.
Ne mogu ukloniti sklop za kuhanje.	Sklop za kuhanje nije u pravilnom položaju.	Ponovno postavite aparat na sljedeći način: zatvorite servisna vratašca i vratite spremnik za vodu na mjesto. Isključite aparat i ponovno ga uključite. Pokušajte ponovo ukloniti sklop za kuhanje. Upute korak-po-korak potražite u poglavlju „Vađenje i umetanje sklopa za kuhanje”.

Problem	Uzrok	Rješenje
Ne mogu umetnuti sklop za kuhanje.	Sklop za kuhanje nije u pravilnom položaju.	Ponovno postavite aparat na sljedeći način: zatvorite servisna vratašca i vratite spremnik za vodu na mjesto. Sklop za kuhanje ostavite izvan aparata. Isključite uređaj i iskopčajte ga iz napajanja. Pričekajte 30 s i zatim ponovno prikopčajte uređaj na napajanje i uključite ga. Zatim sklop za kuhanje postavite u pravilan položaj i gurnite ga natrag u aparat. Upute korak-po-korak potražite u poglavlju „Vađenje i umetanje sklopa za kuhanje”.
Kava je previše vodena.	Sklop za kuhanje prljav je ili ga treba podmazati.	Odvojite sklop za kuhanje, temeljito ga isperite pod mlazom vode i ostavite ga da se osuši. Zatim podmažite pokretne dijelove.
	Aparat izvodi postupak samopodešavanja. Ovaj postupak započinje automatski kada prvi put upotrijebite uređaj, kada se prebacite na drugu vrstu zrna kave ili nakon dugog razdoblja nekorištenja.	Najprije skuhaite 5 kava kako biste uređaju omogućili da izvrši postupak samopodešavanja.
	Mlinac je postavljen za pregrubo mljevenje.	Podesite mlinac na (nižu postavku) finije mljevenje. Skuhaite 2 do 3 napitka prije nego što osjetite jasnu razliku.
Kava nije dovoljno vruća.	Postavili ste prenisku temperaturu.	Temperaturu postavite na maksimalnu vrijednost.
	Hladna šalica smanjuje temperaturu napitka.	Prethodno zagrijte šalice tako da ih isperete toplom vodom.
	Dodano mlijeko smanjuje temperaturu napitka.	Neovisno jeste li dodali toplo ili hladno mlijeko, dodano će mlijeko uvijek smanjiti temperaturu kave. Prethodno zagrijte šalice tako da ih isperete toplom vodom.
Kava ne izlazi ili izlazi sporo.	Filtar vode AquaClean nije pravilno pripremljen za postavljanje.	Uklonite filtar vode AquaClean i ponovo pokušajte skuhati kavu. Ako to funkcionira, provjerite jeste li, prije ponovnog postavljanja, pravilno pripremili filtar vode AquaClean. Upute korak-po-korak potražite u poglavlju „Filtar vode AquaClean”.

Problem	Uzrok	Rješenje
		Kada se filtar vode AquaClean ne koristi dulje vrijeme, trebate ga pravilno pripremiti za ponovnu uporabu prije nego što ga vratite natrag na mjesto. Pogledajte korake od 1 do 3 u poglavlju „Aktiviranje filtra vode AquaClean“.
	Filtar vode AquaClean je začepljen.	Mijenjajte filtar vode AquaClean svaka 3 mjeseca. Filtar stariji od 3 mjeseca može se začečiti.
	Mlinac je postavljen na jako sitno mljevenje.	Podesite mlinac na (višu postavku) grublje mljevenje. Imajte na umu da to može utjecati na okus kave.
	Zaprljan je sklop za kuhanje.	Odvojite sklop za kuhanje i temeljito ga isperite pod slavinom.
	Zaprljan je žlijeb za istjecanje kave.	Sredstvom za čišćenje cijevi ili iglom očistite žlijeb za istjecanje kave i njegove otvore.
	Začepljen je odjeljak za unaprijed mljevenu kavu	Isključite uređaj i izvadite sklop za kuhanje. Otvorite poklopac odjeljka za mljevenu kavu i u odjeljak umetnite dršku žlice. Pomaknite dršku prema gore i dolje dok začepljena mljevena kava ne padne dolje (sl. 27).
	Kružni rad aparata blokiran je kamencom.	Kamenac iz uređaja uklanjajte sredstvom za uklanjanje kamenca tvrtke Philips. Uređaj uvijek očistite od kamenca kada počne treperiti indikator upozorenja za uklanjanje kamenca.
Aparat melje kavu u znu, ali iz njega ne izlazi kava.	Začepljen je odjeljak za unaprijed mljevenu kavu.	Isključite uređaj i izvadite sklop za kuhanje. Otvorite poklopac odjeljka za mljevenu kavu i u odjeljak umetnite dršku žlice. Pomaknite dršku prema gore i dolje dok začepljena mljevena kava ne padne dolje (sl. 27).
Mlijeko ne pjeni.	Uređaji s opcijom LatteGo: LatteGo nije pravilno sastavljen.	Provjerite je li posuda za mlijeko pravilno sastavljena s okvirom za LatteGo (klik).
	Uređaji s opcijom LatteGo: Zaprljani su posuda za mlijeko i/ili okvir proizvoda LatteGo.	Rastavite LatteGo i oba dijela isperite pod mlazom vode ili ih operite u perilici posuda.
	Uređaji s klasičnom pjenilicom mlijeka: pjenilica mlijeka je prljava.	Temeljito očistite pjenilicu mlijeka.

Problem	Uzrok	Rješenje
	Vrsta mlijeka kojom se koristite nije pogodna za pjenjenje.	Različite vrste mlijeka daju pjenu različite količine i kvalitete. Ispitali smo sljedeće vrste mlijeka koje dokazano daju dobru mliječnu pjenu: poluobrano ili punomasno kravlje mlijeko i mlijeko bez laktoze.
Iz donjeg dijela posude za mlijeko LatteGo curi mlijeko.	Okvir i posuda za mlijeko nisu pravilno sastavljeni.	Najprije gornji dio posude za mlijeko umetnite ispod kuke na gornjem dijelu okvira. Zatim donji dio posude za mlijeko pritisnite u kućište. Kada se uglavi na mjesto, čuti ćete zvuk klika.
Čini se da je aparat procurio.	Aparat koristi vodu za ispiranje unutarnjeg sklopa i sklopa za kuhanje. Ova voda kola unutarnjim sustavom izravno u pladanj za prikupljanje tekućine. To je uobičajeno.	Svakoga dana praznite pladanj za prikupljanje tekućine kada iz njegova poklopca iskoči crveni indikator „drip tray full” (pladanj za prikupljanje tekućine napunjen). Savjet: Stavite šalicu ispod žlijeba za istjecanje kako biste prikupili vodu za ispiranje i smanjili količinu vode u pladnju za prikupljanje tekućine.
	Pladanj za prikupljanje tekućine previše je napunjen i prelijeva se pa izgleda kao da aparat curi.	Svakoga dana praznite pladanj za prikupljanje tekućine kada iz njegova poklopca iskoči crveni indikator „drip tray full” (pladanj za prikupljanje tekućine napunjen).
	Spremnik za vodu nije potpuno umetnut i ušao je zrak u uređaj.	Provjerite je li spremnik za vodu u pravilnom položaju: izvadite ga i zatim ponovno umetnite tako da ga gurnete što je moguće dalje.
	Sklop za kuhanje je zaprljan ili začepljen.	Isperite sklop za kuhanje.
	Aparat nije postavljen na vodoravnu površinu.	Postavite uređaj na vodoravnu površinu tako da pladanj za prikupljanje tekućine na prelijeva te kako bi indikator „Pladanj za prikupljanje tekućine je pun” radio ispravno.
	Spremnik za vodu nije potpuno umetnut i ušao je zrak u uređaj.	Provjerite je li spremnik za vodu u pravilnom položaju: izvadite ga i zatim ponovno umetnite tako da ga gurnete što je moguće dalje.
Ne mogu aktivirati filter vode AquaClean i uređaj traži uklanjanje kamenca.	Filter nije bio umetnut ili zamijenjen u vrijeme kada je na zaslonu počeo treperiti indikator filtra vode AquaClean. Ovo znači kako uređaj nije potpuno očišćen od kamenca.	Najprije iz uređaja očistite kamenac, a zatim postavite filter vode AquaClean.

Problem	Uzrok	Rješenje
Novi filter za vodu ne odgovara.	Pokušali ste umetnuti drugi filter vode koji nije model AquaClean.	Uređaju pristaje samo filter vode AquaClean.
	Nije postavljen gumeni prsten na filteru vode AquaClean.	Vratite gumeni prsten na filter vode AquaClean.
Uređaj glasno buči.	Normalno je da aparat buči tijekom rada.	Ako aparat počne drugačije zvučati, očistite sklop za kuhanje i podmažite ga.
	Filter vode AquaClean nije pravilno pripremljen i sada je u uređaj ušao zrak.	Izvadite filter vode AquaClean iz spremnika za vodu i, prije nego što ga vratite natrag na mjesto, pravilno ga pripremiti za uporabu: Upute korak-po-korak potražite u poglavlju „Filter vode AquaClean”.
	Spremnik za vodu nije potpuno umetnut i ušao je zrak u uređaj.	Provjerite je li spremnik za vodu u pravilnom položaju: izvadite ga i zatim ponovno umetnite tako da ga gurnete što je moguće dalje.

Tehničke specifikacije

Proizvođač pridržava pravo na poboljšanje tehničkih specifikacija proizvoda. Sve unaprijed postavljene količine su približne.

Opis	Vrijednost
Veličina (Š x V x D)	246 x 372 x 433 mm
Masa	7 – 7.5 kg
Duljina kabela za napajanje	1000 mm
Spremnik za vodu	1,8 l, uklonjiv
Kapacitet ljevka za kavu u zrnu	275 g
Kapacitet posude za talog kave	12 posluživanja
Kapacitet proizvoda LatteGo (posuda za mlijeko)	250 ml
Podesiva visina mlaznice	85 –145 mm
Nazivni napon – Snaga – Napajanje	Pogledajte naljepnicu s podacima na unutrašnjoj strani servisnih vratašca (sl. A11)

Saturs

leīces pārskats (A att.) _____	67
Vadības panelis (B att.) _____	67
levads _____	68
Pirms pirmās lietošanas reizes _____	68
Dzērienu gatavošana _____	70
leīces iestatījumu pielāgošana _____	72
Gatavošanas vienības izņemšana un ievietošana _____	74
Tīrīšana un kopšana _____	75
Ūdens filtrs „AquaClean” _____	77
Ūdens cietības iestatīšana _____	79
Atkaļķošanas procedūra (30 min) _____	79
Piederumu pasūtīšana _____	81
Traucējummeklēšana _____	81
Tehniskie rādītāji _____	86

Ierīces pārskats (A att.)

A1	Vadības panelis	A10	Apkopes vāks
A2	Tašu paliktis	A11	Datu etiķete ar modeļa numuru
A3	Maltās kafijas nodalījums	A12	Ūdens tvertne
A4	Kafijas pupiņu tvertnes vāks	A13	Karstā ūdens tekne
A5	Regulējama kafijas tekne	A14	Kafijas biežumu konteiners
A6	Elektrības kontaktdakša	A15	Kafijas biežumu tvertnes priekšpuse
A7	Smalcinātāja iestatījumu slēdzis	A16	Pilēšanas paplātes pārsegs
A8	Kafijas pupiņu piltuve	A17	Pilēšanas paplāte
A9	Gatavošanas vienība	A18	Pilēšanas paplātes pilnuma indikators

Piederumi

A19	Smērvielas tūbiņa	A22	Ūdens cietības pārbaudes sloksnīte
A20	Ūdens filtrs „AquaClean”	A23	Klasiskais piena putotājs (tikai atsevišķiem modeļiem)
A21	Mērkarote	A24	LatteGo (piena tvertne) (tikai atsevišķiem modeļiem)

Vadības panelis (B att.)

Pārskatu par visām pogām un ikonām skatiet B attēlā. Apakšā ir atrodams apraksts.

i Dažas pogas/ikonas ir paredzētas tikai konkrētiem tiptiem.

B1	Ieslēgšanas/izslēgšanas poga	B7	Brīdinājuma ikonas
B2	Dzēriena ikonas*	B8	Sākšanas indikators
B3	Aromāta stipruma / maltās kafijas ikona	B9	Palaišana/apturešana ► poga
B4	Dzēriena daudzuma ikona	B10	„Calc / Clean” funkcijas ikona
B5	Piena daudzuma ikona (tikai konkrētiem tiptiem)	B11	AquaClean funkcijas ikona
B6	Kafijas temperatūras ikona (tikai konkrētiem tiptiem)		

* Dzēriena ikonas: espresso, espresso lungo, kafija, americano, kapučīno, late makjato, karstais ūdens, tvaiks (tikai konkrētiem tiptiem)

Ievads

Apsveicam ar jūsu Philips pilnīgi automātiskā kafijas automāta pirkumu! Lai pilnībā izmantotu Philips piedāvātās atbalsta iespējas, lūdzu, reģistrējiet savu izstrādājumu www.philips.com/welcome.

Pirms izmantojat ierīci pirmo reizi, uzmanīgi izlasiet atsevišķo drošības brošūru un saglabājiet to, lai vajadzības gadījumā varētu ieskatīties tajā arī turpmāk.

Lai palīdzētu jums uzsākt un izmantot kafijas automātu pēc iespējas efektīvāk, Philips piedāvā dažādu veidu atbalstu. Iepakojuma saturs:

- 1 Šī lietošanas rokasgrāmata, kurā iekļauti lietošanas norādījumi ar attēliem un detalizētāka informācija par ierīces tīrīšanu un kopšanu.

i Ir pieejamas vairākas šī espresso automāta versijas, un tām visām ir atšķirīgas funkcijas. Katrai versijai ir savs modeļa numurs. Modeļa numurs ir redzams uz datu etiķetes apkopes durvīņu iekšpusē (skatīt A11 att.).

- 2 Atsevišķā drošības brošūra, kas satur norādījumus par ierīces drošu lietošanu.
- 3 Lai saņemtu tiešsaistes atbalstu (bieži uzdotie jautājumi, filmas u. c.), noskenējiet QR kodu uz brošūras vāka vai apmeklējiet vietni www.philips.com/coffee-care

i Šī ierīce ir pārbaudīta ar kafiju. Arī rūpīgi iztīrītā ierīcē iespējamas kafijas paliekas. Tomēr mēs garantējam, ka ierīce ir pavisam jauna.

Šī ierīce automātiski pielāgo maltās kafijas daudzumu, kas tiek izmantots visgaršīgākās kafijas pagatavošanai. Lai ļautu ierīcei pabeigt tās pašregulāciju, pirmajā lietošanas reizē jāpagatavo piecas kafijas porcijas.

Pirms pirmās lietošanas reizes noteikti jāizskalo „LatteGo” (piena tvertne) vai klasiskais piena putotājs.

Pirms pirmās lietošanas reizes

1. Iekārtas iestatīšana

Kad iekārta tiek ieslēgta, no karstā ūdens teknes vai no kafijas teknes var tikt izvadīts neliels daudzums ūdens. Tas ir normāli.

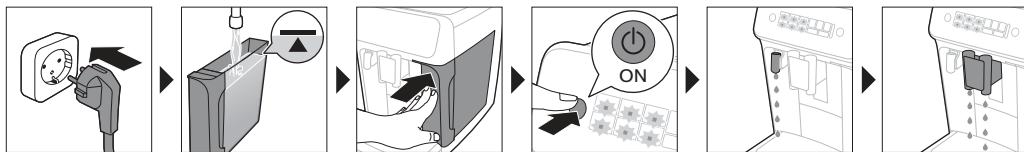

2. AquaClean ūdens filtra aktivizēšana (5 min.)

Plašāku informāciju skatiet nodaļā „AquaClean ūdens filtrs”.

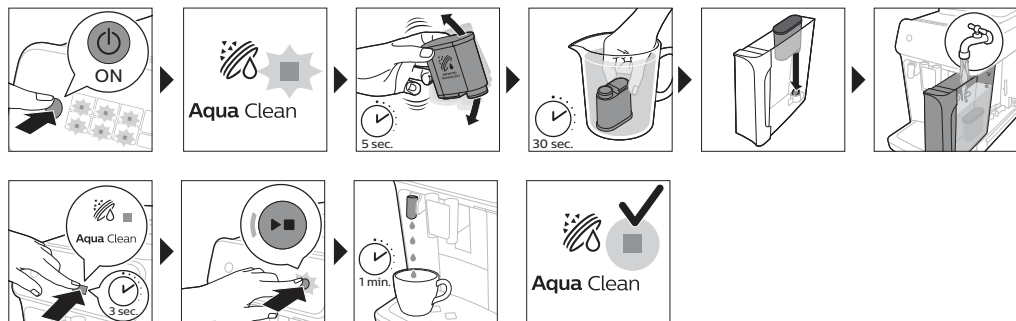

3. Ūdens cietības iestatīšana

Norādījumus par darbību secību skatiet sadaļā „Ūdens cietības iestatīšana”. Pēc noklusējuma ūdens cietības iestatījums ir 4: ciets ūdens.

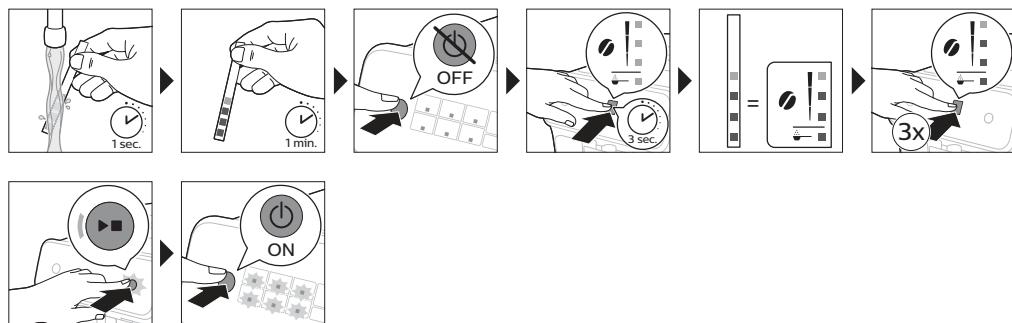

4. LatteGo salikšana (tikai noteiktiem modeļiem)



5. Klasiskā piena putotāja (tikai noteiktiem modeļiem) salikšana

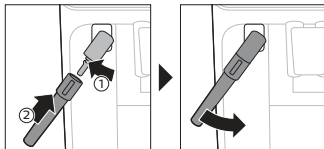

Dzērienu gatavošana

Vispārīgās darbības

- 1 Ielejiet ūdens tvertnē krāna ūdeni un iebēriet pupiņu tvertnē pupiņas.
- 2 Lai ieslēgtu ierīci, nospiediet ieslēgšanas/izslēgšanas pogu.
 - Ierīce sāk uzkarst un veic automātisko skalošanas ciklu. Uzsilšanas laikā dzērienu ikonu indikatori iedegas un pa vienam nodziest.
 - Ierīce ir gatava lietošanai, kad visi dzērienu ikonu indikatori deg nepārtraukti.
- 3 Novietojiet tasi zem kafijas padeves teknes. Lai kafijas padeves teknes augstumu pielāgotu izmantotās (1. att.) tases vai glāzes izmēram, bīdīet tekni uz augšu vai uz leju.

Dzērienu personalizēšana

Ar šo ierīci varat pielāgot dzēriena iestatījumus pēc vēlēšanās. Pēc dzēriena izvēlēšanās ir iespējams:

- 1 Pielāgot aromāta stiprumu, pieskaroties aromāta stipruma ikonai (2. att.). No trim pieejamajām stipruma pakāpēm zemākā ir vājākā, bet augstākā ir stiprākā.
- 2 Pielāgot dzēriena daudzumu, pieskaroties dzēriena daudzuma (3. att.) un/vai piena daudzuma ikonai (tikai atsevišķiem modeļiem). Iespējamās ir trīs augstuma izvēles: zema, vidēja un augsta.

i Atbilstoši savai izvelei varat pielāgot arī kafijas temperatūru.

Kafijas pagatavošana no kafijas pupiņām

- 1 Lai pagatavotu kafiju, pieskaroties izraudzītā dzēriena ikonai.
 - Aromāta stipruma un daudzuma indikatori iedegas, attēlojot iepriekš izraudzīto iestatījumu.
 - Tagad varat pielāgot vēlamajai garšai atbilstošo dzērienu.
- 2 Nospiediet ieslēgšanas/apturēšanas ►■ pogu.
 - Dzēriena izvadīšanas laikā dzēriena ikonas indikators mirgo.

i Tikai atsevišķiem modeļiem: Kafija amerikāņu gaumē (americano) tiek pagatavota no espresso un ūdens. Pagatavojot americano, ierīce vispirms izvada espresso un pēc tam ūdeni.

- 3 Lai apturētu dzēriena vai kafijas padevi pirms ierīce ir beigusi darbu, vēlreiz nospiediet sāksanas/apturēšanas ►■ pogu.

i Lai pagatavotu divas kafijas vienlaikus, pieskaroties dzēriena ikonai divreiz. Indikators 2x iedegas.

Dzērienu ar pienu pagatavošana, izmantojot LatteGo (piena tvertni)

A LatteGo komplektā ir piena tvertne, rāmis un glabāšanas krūzītes vāks. Lai novērstu noplūdes risku, pirms piena tvertnes uzpildīšanas pārlicinieties, vai rāmis ir pareizi samontēts ar piena tvertni.

- 1 Lai saliktu „LatteGo”, vispirms ievietojiet piena tvertnes augšpusi zem āķa rāmja augšpusē (4. att.). Tad iespiediet vietā piena tvertnes apakšējo daļu. Kad tā nofiksējas vietā, dzirdēsiet klikšķi (5. att.).

Piezīme. Pirms piena tvertnes un rāmja savienošanas pārlicinieties, vai tie ir tīri, it īpaši šo daļu saskares virsmas.

- 2 Nedaudz sagāziet LatteGo un uzlieciet to uz karstā ūdens teknes (6. att.). Tad iespiediet to vietā, līdz tā nofiksējas (7. att.).
- 3 Uzpildiet „LatteGo” ar pienu līdz līmenim, kas norādīts uz piena tvertnes atbilstoši dzērienam, kuru vēlaties pagatavot (8. att.). Piena tvertni nedrīkst uzpildīt virs maksimālā līmeņa atzīmes.

i Ja piena daudzums ir personalizēts, iespējams, ka piena tvertnē ir jāiepilda vairāk vai mazāk piena, nekā šim dzērienam ir norādīts uz LatteGo.

A Vienmēr izmantojiet pienu tieši no ledusskapja, lai būtu vislabākais rezultāts.

- 4 Novietojiet tasi uz pilēšanas paplātes.
- 5 Pieskarieties izraudzītā dzēriena ar pienu ikonai.
 - Tagad varat pielāgot dzērienu iestatījumus pēc vēlēšanās.
- 6 Nospiediet sākšanas/apturēšanas pogu ►■.
 - Dzēriena izvadīšanas laikā dzēriena ikonas indikators mirgo. Gatavojot kapučīno vai late makjato, ieīce vispirms izvada pienu un pēc tam kafiju. Gatavojot caffè latte, iekārta vispirms izvada kafiju un pēc tam pienu.
 - Lai apturētu piena padevi pirms ieīce ir izvadījusi iepriekš iestatīto daudzumu, nospiediet sākšanas/apturēšanas ►■ pogu.
- 7 Lai apturētu visa dzēriena (piena un kafijas) padevi, pirms ieīce ir beigusis darbu, nospiediet un pieturiet sākšanas/apturēšanas ►■ pogu.

Piena putošana ar klasisko piena putotāju

A Lai iegūtu vislabāko putu kvalitāti, vienmēr izmantojiet tieši no ledusskapja ņemtu pienu.

- 1 Sasveriet uz ieīces esošo melno silikona rokturi pa kreisi un uzbīdīet piena putotāju uz tā (9. att.).
- 2 Gatavojot kapučīno, piena krūzē iepildiet aptuveni 100ml piena, bet late makjato gadījumā iepildiet aptuveni 150ml piena.
- 3 Iegremdējiet piena putotāju pienā 1 cm dziļumā.
- 4 Pieskarieties tvaika ikonai (10. att.).
 - Iedegas tvaika ikonas indikators, un sāk mirgot sākšanas indikators.
- 5 Nospiediet sākšanas/apturēšanas pogu ►■, lai saputotu pienu (11. att.).
 - Ieīce sāk uzsilt, tvaiks tiek iespiests pienā, un piens tiek saputots.
- 6 Kad tasē ir iepildīts vēlamo daudzums piena putu, nospiediet sākšanas/apturēšanas pogu ►■ vēlreiz, lai pārtrauktu piena putošanu.

i Nekad neputojiet pienu ilgāk par 90 sekundēm. Putošana tiek automātiski apturēta pēc 90 sekundēm.

i Nav nepieciešams putošanas laikā kustināt piena trauku, lai iegūtu vislabākās piena putas.

Kafijas pagatavošana no maltas kafijas

Ja, piemēram, jūs dodat priekšroku citas šķirnes kafijai vai kafijai ar samazinātu kofeīna daudzumu, pupiņu vietā varat izvēlēties maltu kafiju.

- 1 Nospiediet ieslēgšanas/izslēgšanas pogu, lai ieslēgtu ierīci, un nogaidiet, līdz tā ir gatava darbam.
- 2 Atveriet maltās kafijas nodalījuma vāku un ieberiet tajā (12. att.) vienu mērkaroti maltās kafijas. Uzliediet vāku.
- 3 Novietojiet tasi zem kafijas padeves teknes.
- 4 Izvēlieties vienu dzērienu.
- 5 Trīs sekundes (13. att.) turiet nospiestu aromāta stipruma ikonu.
 - Iedegas maltās kafijas indikators un sāk pulsēt sākšanas indikators.
- 6 Nospiediet sākšanas/apturēšanas pogu ►■.
- 7 Lai apturētu dzēriena vai kafijas padevi pirms ierīce ir beigusi darbu, vēlreiz nospiediet sākšanas/apturēšanas ►■ pogu.

i Izmantojot malto kafiju, vienlaikus varat pagatavot tikai vienu kafijas dzērienu.

i Maltās kafijas indikators neietilpst saglabājamo iestatījumu klāstā. Katru reizi, kad vēlaties izmantot maltās kafijas iestatījumu, turiet 3 sekundes nospiestu aromāta stipruma ikonu.

i Izvēloties malto kafiju, jūs nevarat izvēlēties citu aromāta stiprumu.

Karsta ūdens padeve

- 1 Ja LatteGo vai piena putotājs ir pievienots noņemiet to.
- 2 Pieskarieties karstā ūdens ikonai (14. att.).
 - Dzēriena daudzuma indikatori iedegas, attēlojot iepriekš izraudzīto dzēriena iestatījumu attiecībā uz karsto ūdeni.
- 3 Pieskaroties ūdens daudzuma ikonai (3. att.), pielāgojiet ūdens daudzumu atbilstoši savai izvēlei.
- 4 Nospiediet ieslēgšanas/apturēšanas ►■ pogu.
 - Karstā ūdens ikonā esošais indikators mirgo, un no karstā ūdens teknes (15. att.) tiek izvadīts karsts ūdens.
- 5 Lai apturētu karstā ūdens padevi, pirms ierīce ir beigusi darbu, vēlreiz nospiediet sākšanas/apturēšanas ►■ pogu.

Ierīces iestatījumu pielāgošana

Gaidstāves laika regulēšana

- 1 Lai izslēgtu ierīci, nospiediet ieslēgšanas/izslēgšanas pogu.
- 2 Kad ierīce ir izslēgta: pieskarieties „Calc / Clean” (Atkaļķošana/tīrīšana) ikonai (16. att.) un turiet to nospiestu, līdz iedegas (17. att.) „Calc / Clean” indikators un aromāta stipruma indikatori.
- 3 Pieskarieties aromāta stipruma ikonai, lai izvēlētos vajadzīgo gaidstāves laiku: 15, 30, 60 vai 180 minūtes. Attiecīgi iedegas 1, 2, 3 vai 4 aromāta stipruma ikonas indikatori.
- 4 Kad ir pabeigta gaidstāves laika iestatīšana, nospiediet sākšanas/apturēšanas pogu. Ierīce tiek izslēgta.
- 5 Nospiediet ieslēgšanas/izslēgšanas pogu, lai vēlreiz ieslēgtu ierīci.

Augstākā noklusējuma iestatījuma ieprogrammēšana jūsu dzērieniem

Ierīce ir trīs noklusējuma iestatījumi katram dzērienam: zems, vidējs un augsts. Jūs varat pielāgot tikai augstākā iestatījuma daudzuma vērtību. Jauno daudzuma vērtību var saglabāt, tiklīdz sāk mirgot sākšanas indikators.

i Pirms sākat programmēt piena dzēriena daudzumu, uzstādiet „LatteGo” un ielejiet tajā pienu.

- Lai pielāgotu lielāko daudzuma iestatījumu, nospiediet un turiet izraudzītā dzēriena ikonu nospiestu 3 sekundes.
 - Ierīces dzēriena daudzuma ikonas augšējais indikators un piena daudzuma ikonas augšējais indikators (tikai atsevišķiem modeļiem) sāk mirgot, un sākšanas/apturēšanas poga ►■ sāk mirgot, norādot, ka ir aktivizēts programmmēšanas režīms.
- Nospiediet sākšanas/apturēšanas pogu ►■. Ierīce sāk izraudzītā dzēriena pagatavošanu.
 - Sākumā sākšanas indikators deg nepārtraukti. Kad ierīce ir gatava izvietot pielāgoto daudzumu, sāk mirgot ieslēgšanas/apturēšanas indikators.
- Kad tasē ir vēlamais kafijas vai piena daudzums, nospiediet sākšanas/apturēšanas pogu ►■ vēlreiz.
 - Gatavojot kapučīno vai late makjato, vispirms tiek izvadīts piens. Kad tasē ir vēlamais piena daudzums, nospiediet sākšanas/apturēšanas pogu ►■. Ierīce automātiski sāk izvadīt kafiju. Kad tasē ir vēlamais daudzums, vēlreiz nospiediet sākšanas/apturēšanas pogu ►■.

Pēc jaunās augstākā iestatījuma noklusējuma daudzuma vērtības ieprogrammēšanas ierīce izvadīs šādu daudzumu ikreiz, kad izvēlēsieties lielāko dzēriena daudzumu.

i Jūs varat noregulēt tikai augstāko noklusējuma daudzuma līmeni.

i Ja vēlaties atgriezties pie noklusējuma daudzuma iestatījumiem, skatiet sadaļu „Rūpnīcas iestatījumu atjaunošana”.

Kafijas temperatūras regulēšana

Ierīces bez temperatūras ikonas

- Lai **izslēgtu** ierīci, nospiediet ieslēgšanas/izslēgšanas pogu.
- Kad ierīce ir izslēgta: nospiediet un turiet nospiestu kafijas daudzuma ikonu, līdz šīs ikonas indikators iedegas (18. att.).
- Pieskarieties daudzuma ikonai, lai izvēlētos vajadzīgo temperatūru: normāla, augsta vai maksimālā.
 - Iedegas attiecīgi indikators 1, 2 vai 3.
- Kad ir pabeigta kafijas temperatūras iestatīšana, nospiediet sākšanas/apturēšanas pogu ►■.
- Nospiediet ieslēgšanas/izslēgšanas pogu, lai vēlreiz izslēgtu ierīci.

i Ja ierīci neizslēgsiet, tā pēc kāda laika automātiski izslēgsies.

Ierīces ar temperatūras ikonu (tikai EP3221)

- Lai izvēlētos vēlamā temperatūras iestatījumu, atkārtoti pieskarieties temperatūras ikonai.

Rūpnīcas iestatījumu atjaunošana

Ierīce piedāvā iespēju jebkurā brīdī atjaunot dzērienu noklusējuma iestatījumus.

i Noklusējuma iestatījumus var atjaunot tikai tad, kad ierīce ir izslēgta.

74 Latviešu

- 1 Nospiediet ieslēgšanas/izslēgšanas pogu, lai izslēgtu ierīci.
- 2 Nospiediet un 3 sekundes turiet nospiestu espresso ikonu.
 - Iedegas indikatori dzērienu iestatīšanas ikonu centrā. Sāk mirgot sākšanas/apturēšanas indikators, kas norāda uz gatavību iestatījumu atjaunošanai.
- 3 Lai apstiprinātu, ka vēlaties atjaunot iestatījumus, nospiediet sākšanas/apturēšanas pogu ►■.
- 4 Nospiediet ieslēgšanas/izslēgšanas pogu, lai vēlreiz ieslēgtu ierīci.

Smalcinātāja iestatījumu pielāgošana

Kafijas stiprumu var mainīt ar smalcināšanas iestatīšanas slēdzi, kas atrodas pupiņu tvertnē. Jo zemāks ir sasmalcināšanas iestatījums, jo smalkāk kafijas pupiņas tiek samaltas un jo spēcīgāka ir kafija. Ir pieejami 12 dažādi smalcināšanas iestatījumi.

Ierīce ir veidota, lai no jūsu kafijas pupiņām iegūtu vislabāko garšu. Tāpēc mēs iesakām nepielāgot smalcinātāja iestatījumus, pirms nav pagatavotas 100–150 tases (aptuveni 1 lietošanas mēnesis).

I Smalcināšanas iestatījumus var pielāgot tikai tad, kad ierīce smalcina kafijas pupiņas. Lai pilnībā sajustu atšķirību, jāpagatavo divi vai trīs dzērieni.

A Lai nebojātu smalcinātāju, negrieziet smalcinātāja iestatījumu slēdzi vairāk par vienu iedaļu reizē.

- 1 Novietojiet tasi zem kafijas padeves teknes.
- 2 Atveriet kafijas pupiņu piltuves vāku.
- 3 Pieskarieties espresso ikonai un nospiediet ieslēgšanas/apturēšanas ►■ pogu.
- 4 Kad smalcinātājs sāk smalcināt, nospiediet smalcināšanas iestatījuma slēdzi uz leju un pagrieziet to pa kreisi vai pa labi. (19. att.)

Vadības paneļa pīkstienu deaktivizēšana

- 1 Lai izslēgtu ierīci, nospiediet ieslēgšanas/izslēgšanas pogu.
- 2 Kad iekārta ir izslēgta, pieskarieties un turiet kafijas ikonu (espresso lungo ikona EP3221), līdz ikona iedegas. Sāk mirgot sākšanas indikators.
- 3 Vēlreiz pieskarieties kafijas ikonai, lai deaktivizētu vadības paneļa pīkstienus. Kafijas ikonas indikators nodziest.
- 4 Nospiediet sākšanas/apturēšanas pogu, lai apstiprinātu savu izvēli.
- 5 Nospiediet ieslēgšanas/izslēgšanas pogu, lai vēlreiz ieslēgtu ierīci. Tagad vadības paneļa pīkstieni ir deaktivizēti.

Piezīme. Ja pēc tam, kad turat nospiestu kafijas ikonu, tās indikators nenodziest, tas nozīmē, ka vadības paneļa pīkstieni jau ir deaktivizēti. Lai tos atkal aktivizētu, vēlreiz pieskarieties ikonai un apstipriniet, nospiežot palaišanas/apturēšanas pogu.

Ieslēgšanas/izslēgšanas pogas un palaišanas/apturēšanas pogas pīkstienus nevar deaktivizēt.

Gatavošanas vienības izņemšana un ievietošana

Videopamācības par gatavošanas vienības noņemšanu, ievietošanu un tīrīšanu skatiet vietnē www.philips.com/coffee-care.

Gatavošanas vienības izņemšana no ierīces

- 1 Izslēdziet ierīci.

- Izņemiet ūdens tvertni un atveriet apkopes vāku (20. att.).
- Nospiediet rokturi (21. att.) PUSH un velciet aiz gatavošanas vienības roktura, lai to izņemtu no ierīces (22. att.).

Gatavošanas vienības ievietošana

A Pirms iebīdāt gatavošanas vienību ierīcē, pārliecinieties, vai tā ir pareizā pozīcijā.

- Pārbaudiet, vai gatavošanas vienība ir pareizā pozīcijā. Uz gatavošanas vienības dzeltenā cilindra esošajai bultai ir jābūt savietotai ar melno bultu un N (23. att.).
 - Ja norādītie punkti nav savietoti, spiediet sviru uz leju, līdz tā saskaras ar gatavošanas vienības (24. att.) pamatni.
- Iebīdiet gatavošanas vienību atpakaļ ierīcē gar sānos (25. att.) esošajām vadotnēm, līdz tā nofikšējas pozīcijā ar klikšķi (26. att.). Nespiediet pogu PUSH.
- Aizveriet apkopes vāku un ievietojiet atpakaļ ūdens tvertni.

Tīrīšana un kopšana

Ja ierīci regulāri tīra un apkopj, tā ir lieliskā stāvoklī un var ilgstoši nodrošināt gardu kafiju un vienmērīgu kafijas plūsmu.

Lai iegūtu informāciju, kad un kā tīrīt ierīces noņemamās daļas, skatiet turpmāk sniegto tabulu. Vairāk informācijas un videopamācības skatiet vietnē www.philips.com/coffee-care. Pārskatu par daļām, kuras var iztīrīt trauku mazgāšanas mašīnā, skatiet D attēlā.

Noņemamās daļas	Tīrīšanas intervāls	Tīrīšanas veids
Gatavošanas vienība	Katru nedēļu Katru mēnesi	Izņemiet gatavošanas vienību no ierīces. Noskalojiet to zem tekoša krāna ūdens. Tīriet gatavošanas vienību ar Philips kafijas eļļas notīrīšanas tableti.
Klasiskais piena putotājs	Pēc katras lietošanas reizes	Vispirms izvadiet karsto ūdeni ar piena putotāju, kas pievienots ierīcei rūpīgas tīrīšanas nolūkā. Pēc tam izņemiet piena putotāju no ierīces un izjauciet to. Notīriet visas detaļas tekošā krāna ūdenī vai mazgājiet tās trauku mazgāšanas mašīnā.
Maltās kafijas nodalījums	Reizi nedēļā pārbaudiet, vai maltās kafijas nodalījums nav aizsērējis.	Atvienojiet ierīci no elektrotīkla un izņemiet gatavošanas vienību. Noņemiet maltās kafijas nodalījuma vāku un novietojiet uz tā karotes kātu. Kustiniet kātu uz augšu un uz leju, līdz pieķēpušie kafijas biežumi izbirst (27. att.). Dodieties uz www.philips.com/coffee-care , lai skatītu izsmeļošanas videopamācības.
Kafijas biežumu tvertne	Iztukšojiet kafijas biežumu tvertni pēc ierīces aicinājuma. Tīriet to reizi nedēļā.	Izņemiet kafijas biežumu tvertni, kamēr ierīce ir ieslēgta. Noskalojiet to tekošā krāna ūdenī ar nelielu daudzumu trauku mazgāšanas līdzekļa vai mazgājiet trauku mazgājamajā mašīnā. Kafijas biežumu tvertnes priekšējais panelis nav droši mazgājams trauku mazgāšanas mašīnā.

Noņemamās daļas	Tīrīšanas intervāls	Tīrīšanas veids
Pilēšanas paplāte	Katru dienu iztukšojiet pilēšanas paplāti (28. att.), kad pa to ir izbīdījies sarkanais pilnas pilēšanas paplātes indikators. Tīriet pilēšanas paplāti reizi nedēļā.	Izņemiet pilēšanas paplāti (29. att.) un nomazgājiet to tekošā krāna ūdenī ar nelielu daudzumu trauku mazgāšanas līdzekļa. Pilēšanas paplāti varat mazgāt arī trauku mazgāšanas mašīnā. Kafijas biezumu tvertnes priekšējais panelis (att. A15) nav droši mazgājams trauku mazgāšanas mašīnā.
„LatteGo”	Pēc katras lietošanas reizes	Noskalojiet „LatteGo” tekošā krāna ūdenī vai mazgājiet trauku mazgājamajā mašīnā.
Gatavošanas vienības eļļošana	Ik pēc 2 mēnešiem	Skatiet eļļošanas tabulu un ieeļļojiet gatavošanas vienību ar Philips smērvielu.
Ūdens tvertne	Katru nedēļu	Izskalojiet ūdens tvertni tekošā krāna ūdenī.

Gatavošanas vienības tīrīšana

Ja gatavošanas vienību regulāri tīra, tiek novērsta iekšējo sistēmu aizsērēšana kafijas palieku dēļ. Vairāk informācijas un atbalsta videoklipus par gatavošanas grupas noņemšanu, ievietošanu un tīrīšanu skatiet vietnē www.philips.com/coffee-care.

Gatavošanas vienības mazgāšana tekošā krāna ūdenī

- 1 Izņemiet gatavošanas vienību.
- 2 Rūpīgi izskalojiet gatavošanas vienību ar ūdeni. Uzmanīgi tīriet augšējo gatavošanas vienības filtru (30. att.).
- 3 Pirms ievietojat gatavošanas vienību, ļaujiet tai nožūt. Nesusiniet gatavošanas vienību ar drānu, lai novērstu šķiedru nokļūšanu gatavošanas vienībā.

Gatavošanas vienības mazgāšana ar kafijas eļļas notīrīšanas tabletēm

Izmantojiet tikai Philips kafijas eļļas notīrīšanas tabletes.

- 1 Novietojiet zem kafijas teknes tasi. Piepildiet ūdens tvertni ar svaigu ūdeni.
- 2 Ievietojiet kafijas eļļas notīrīšanas tableti maltās kafijas nodalījumā.
- 3 Pieskarieties kafijas ikonai un pēc tam nospiediet aromāta stipruma ikonu un turiet to nospiestu 3 sekundes, lai izvēlētos maltās kafijas funkciju (2. att.).
- 4 Nepievienojiet malto kafiju. Lai sāktu gatavošanas ciklu, nospiediet palaišanas/apturēšanas pogu ►■. Kad sagatavota pustase ūdens, atvienojiet automātu no strāvas padeves.
- 5 Ļaujiet kafijas eļļas notīrīšanas šķīdumam iedarboties vismaz 15 minūtes.
- 6 Iespraudiet kontaktdakšu atpakaļ kontaktligzdā un ieslēdziet automātu, lai pabeigtu gatavošanas ciklu. Izlejiet tases saturu.
- 7 Izņemiet ūdens tvertni un atveriet apkopes vāku. Noņemiet gatavošanas vienību un rūpīgi noskalojiet to tekošā ūdenī.
- 8 Ielieciet gatavošanas vienību un ūdens tvertni atpakaļ un novietojiet zem kafijas teknes tasi.
- 9 Pieskarieties kafijas ikonai un pēc tam nospiediet aromāta stipruma ikonu un turiet to nospiestu 3 sekundes, lai izvēlētos maltās kafijas funkciju (2. att.). Nepievienojiet malto kafiju. Lai sāktu gatavošanas ciklu, nospiediet palaišanas/apturēšanas pogu ►■. Atkārtojiet to divas reizes. Izlejiet tases saturu.

Gatavošanas vienības eļļošana

Ik pēc 2 mēnešiem eļļojiet gatavošanas vienību, lai nodrošinātu, ka kustīgo detaļu darbība ir vienmērīga.

- 1 Uzklājiet uz gatavošanas vienības (31. att.) virzuļa (pelēkās daļas) plānu smērvielas kārtu.
- 2 Uzklājiet plānu smērvielas kārtu uz gatavošanas vienības (32. att.) vārpstas (pelēkās daļas).
- 3 Plānā kārtā ieziediet abās pusēs (33. att.) esošās sliedes (sk. attēlu).

LatteGo (piena tvertnes) tīrīšana

LatteGo tīrīšana pēc katras lietošanas reizes

- 1 Izņemiet „LatteGo” no ierīces (34. att.).
- 2 Izlejiet visu atlikušo pienu.
- 3 Nospiediet atbrīvošanas pogu un noņemiet piena tvertni no „LatteGo” rāmja (35. att.).
- 4 Mazgājiet detaļas trauku mazgājamajā mašīnā vai remdenā tekošā krāna ūdenī ar neredzētu tīrīšanas līdzekli.

Klasiskā piena putotāja tīrīšana

Klasiskā piena putotāja tīrīšana pēc katras lietošanas reizes

Higiēnas apsvērumu dēļ tīriet piena putotāju katru reizi, kad to izmantojat, un pasargājiet to no piena atlieku uzkrāšanās.

- 1 Zem piena putotāja palieciet tasi.
- 2 Pieskarieties tvaika ikonai un pēc tam nospiediet sākšanas/apturēšanas pogu ►, lai sāktu tvaika izvadīšanu un neatstāriet piena atliekas piena putotājā.
- 3 Lai pēc dažām sekundēm apturētu tvaika padevi vēlreiz nospiediet sākšanas/apturēšanas ► pogu.
- 4 Piena putotāju tīriet ar mitru drānu.

Klasiskā piena putotāja ikdienas tīrīšana

- 1 Ļaujiet piena putotājam pilnīgi atdzist.
- 2 Sagāziet piena putotāju pa kreisi (36. att.) un noņemiet gan metāla, gan silikona daļu (37. att.).
- 3 Izjauciet abas daļas (38. att.) un izskalojiet tīrā ūdenī vai izmazgājiet trauku mazgāšanas mašīnā. Raugieties, lai mazā atvere uz metāla caurulītes (39. att.) ir pilnīgi tīra un nav nosprostota ar piena paliekām.
- 4 No jauna uzstādiet abas piena putotāja daļas un piestipriniet piena putotāju pie ierīces.

Ūdens filtrs „AquaClean”

Jūsu ierīcē ir iespējota opcija „AquaClean”. Varat ievietot „AquaClean” ūdens filtru ūdens tvertnē, lai saglabātu kafijas garšu. Tas arī mazina nepieciešamību pēc attīrīšanas, samazinot kaļķakmens veidošanos ierīcē. „AquaClean” ūdens filtru var iegādāties pie vietējā mazumtirgotāja, pilnvarotā tehniskās apkopes centrā vai tiešsaistē vietnē www.philips.com/parts-and-accessories.

AquaClean funkcijas ikona un indikators

Lai norādītu filtra statusu, jūsu iekārta ir aprīkota ar AquaClean ūdens filtra indikatoru (40. att.). Izmantojiet tālāk sniegto tabulu, lai redzētu, kādas darbības ir nepieciešams veikt, kad indikators ir ieslēgts vai mirgo.



Kad lietojat ierīci pirmo reizi, pārlicinieties, vai AquaClean indikators sāk mirgot oranžā krāsā. Tas norāda, ka varat sākt izmantot AquaClean ūdens filtru. Ja neaktivizēsiet AquaClean ūdens filtru, indikators pēc brīža automātiski izslēgsies.



Kad filtru ir uzstādīts un aktivizēts, izmantojot AquaClean ikonu, AquaClean indikators kļūst zils, lai apstiprinātu, ka AquaClean ūdens filtrs ir aktīvs.



Kad filtrs ir nolietots, AquaClean indikators atkal mirgo oranžā krāsā, lai atgādinātu, ka filtrs jāaizstāj ar jaunu.



Kad oranžais AquaClean indikators ir izslēgts, jūs joprojām varat aktivizēt AquaClean filtru, vispirms atkalšķojot ierīci.

„AquaClean” ūdens filtra aktivizēšana (5 min.)

i Ierīce automātiski nenosaka, ka ūdens tvertnē ir ievietots filtrs. Tādēļ jāaktivizē katrs jauns „AquaClean” ūdens filtrs, kuru instalējat, izmantojot „AquaClean” ikonu.

Kad oranžais „AquaClean” indikators ir izslēgts, jūs joprojām varat aktivizēt ūdens „AquaClean filtru”, bet vispirms jāatkalķo ierīce.

i Ierīce nebija pilnībā atkalķota pirms „AquaClean” ūdens filtra lietošanas sākšanas.

Pirms „AquaClean” ūdens filtra aktivizēšanas tas jāsgatavo, mērcējot to ūdenī, kā aprakstīts zemāk. Ja to neizdarīsiet, ūdens vietā ierīcē varētu iekļūt gaiss, kas izraisītu lielu troksni un neļautu ierīcei pagatavot kafiju.

- 1 Pārlicinieties, vai ierīce ir ieslēgta.
- 2 Kratiet filtru aptuveni 5 sekundes (41. att.).
- 3 Iegremdējiet apvērstu filtru traukā ar aukstu ūdeni un sakratiet/saspiediet to (42. att.).
- 4 Filtrs tagad ir gatavs lietošanai, un to var ievietot ūdens tvertnē.
- 5 Ievietojiet filtru vertikāli ūdens tvertnē esošajā filtra savienojumā. Iespiediet to uz leju līdz zemākajam iespējamajam punktam (43. att.).
- 6 Piepildiet ūdens tvertni ar svaigu ūdeni un ievietojiet to atpakaļ automātā.
- 7 Ja „LatteGo” ir pievienots, noņemiet to.
- 8 Zem karstā ūdens padeves teknes/piena putotāja novietojiet bļodu.
- 9 Nospiediet „AquaClean” ikonu uz 3 sekundēm (44. att.). Sāk mirgot sākšanas indikators.
- 10 Lai sāktu aktivizēšanu, nospiediet sākšanas/apturēšanas pogu ►►.
- 11 No karstā ūdens teknes / piena putotāja uzgaļa tiks izvadīts karsts ūdens (3 min).
- 12 Kad aktivizēšanas process ir pabeigts, zilais „AquaClean” indikators ieslēdzas, apstiprinot, ka „AquaClean” ūdens filtrs ir aktivizēts pareizi.

AquaClean ūdens filtra nomaiņa (5 min.)

Kad caur filtru ir izplūduši 95 litri ūdens, filtrs vairs nedarbosies. AquaClean indikators kļūst oranžs un sāk mirgot, lai atgādinātu, ka ir jānomaina filtrs. Kamēr tas mirgo, jūs varat nomainīt filtru, vispirms neatkalķojot ierīci. Ja jūs nenomainīsiet AquaClean ūdens filtru, oranžais indikators pēc kāda laika pārstās mirgot. Tādā gadījumā jūs joprojām varat nomainīt filtru, taču vispirms ierīce ir jāatkalķo.

Kad mirgo oranžais AquaClean indikators:

- 1 Izņemiet veco AquaClean ūdens filtru.
- 2 Uzstādiat jaunu filtru un aktivizējiet to, kā aprakstīts sadaļā “AquaClean filtra aktivizēšana (5 min.)”.

i Nomainiet AquaClean ūdens filtru vismaz reizi 3 mēnešos pat tad, ja ierīce vēl nenorāda par nomaiņas nepieciešamību.

„AquaClean” atgādinājuma deaktivizēšana

Ja vairs nevēlaties izmantot Philips „AquaClean” ūdens filtrus, jebkurā laikā varat deaktivizēt „AquaClean” atgādinājumus („AquaClean” indikators mirgo oranžā krāsā):

- 1 Lai izslēgtu ierīci, nospiediet ieslēgšanas/izslēgšanas pogu.
- 2 Kad ierīce ir izslēgta, turiet nospiektu „AquaClean” ikonu, līdz šīs ikonas indikators iedegas. Sāk mirgot sākšanas indikators.
- 3 Vēlreiz nospiediet „AquaClean” ikonu, lai deaktivizētu atgādinājumus. „AquaClean” ikonas indikators nodzīst.
- 4 Nospiediet sākšanas/apturēšanas pogu, lai apstiprinātu savu izvēli.
- 5 Nospiediet ieslēgšanas/izslēgšanas pogu, lai vēlreiz izslēgtu ierīci. Tagad „AquaClean” atgādinājumi ir deaktivizēti.

Piezīme. Aktivizējot jaunu „AquaClean” filtru, automātiski atkal tiks aktivizēti „AquaClean” atgādinājumi.

Ūdens cietības iestatīšana

i Lai nodrošinātu optimālu veiktspēju un ilgāku ierīces darbības laiku, ieteicams pielāgot ūdens cietības iestatījumu jūsu reģionam atbilstošajai ūdens cietībai. Tādējādi tiek novērsta nepieciešamība pārāk bieži atkalķot ierīci. Pēc noklusējuma ūdens cietības iestatījums ir 4: ciets ūdens.

Lai noteiktu ūdens cietību jūsu reģionā, izmantojiet kārbā esošo ūdens cietības testa strēmeli:

- 1 Iegremdējiet ūdens cietības testa strēmeli vai turiet to krāna ūdenī 1 sekundi (45. att.).
- 2 Uzgaidiet 1 minūti. Testa strēmeles kvadrātu skaits, kas pārvēršas sarkanā krāsā, norāda uz ūdens cietību (46. att.).

Iestatiet ierīci atbilstoši ūdens cietībai:

- 1 Lai **izslēgtu** ierīci, nospiediet ieslēgšanas/izslēgšanas pogu.
- 2 Kad ierīce ir izslēgta, pieskarieties aromāta stipruma ikonai un turiet to nospiektu, līdz iedegas (2. att.) visi ikonu indikatori.
- 3 Pieskarieties aromāta stipruma ikonai 1, 2, 3 vai 4 reizes. Ieslēgto indikatoru skaitam jāatbilst sarkano kvadrātu skaitam uz testa strēmeles (47. att.). Ja uz testa strēmeles nav sarkano kvadrātu (visi kvadrāti ir zaļi), atlasiet 1. indikatoru.
- 4 Kad ir iestatīta pareiza ūdens cietība, nospiediet sākšanas/apturēšanas pogu ►■.
- 5 Nospiediet ieslēgšanas/izslēgšanas ikonu, lai izslēgtu ierīci.

i Ja ūdens cietība vienreiz jau ir iestatīta, ūdens cietības noteikšanai izmanto aromāta stipruma funkciju. Tas neietekmē pēc tam pagatavoto dzērienu aromāta stiprumu.

Atkalķošanas procedūra (30 min)

Izmantojiet tikai Philips atkalķošanas līdzekli. Nekādā gadījumā nedrīkst izmantot atkalķošanas līdzekli uz sērskābes, hlorūdeņražskābes vai etiķskābes (etiķa) bāzes, jo tas var bojāt ierīces ūdens sistēmu un nepienācīgi izšķīdināt katlakmeni. Ja netiek izmantots Philips atkalķošanas līdzeklis, garantija nav

spēkā. Ja ierīce netiek atkalķota, garantija nav spēkā. Philips atkalķošanas šķīdumu iespējams iegādāties tiešsaistes veikalā vietnē www.philips.com/coffee-care.

Ja indikators „Calc / Clean” sāk mirgot lēnām, ierīci ir nepieciešams atkalķot.

- 1 Pārlicinieties, vai ierīce ir ieslēgta.
- 2 Ja „LatteGo” vai piena putotājs ir pievienots, noņemiet to.
- 3 Izņemiet pilēšanas paplāti un kafijas biežumu tvertni un iztukšojiet tās, pēc tam ievietojiet atpakaļ.
- 4 Izņemiet ūdens tvertni un iztukšojiet to. Izņemiet „AquaClean” ūdens filtru.
- 5 Ielejiet visu pudelē esošo Philips atkalķošanas šķīdumu ūdens tvertnē, pēc tam ielejiet tvertnē ūdeni līdz atzīmei „Calc / Clean (48. att.)” (Atkalķošana/tīrīšana). Ievietojiet tvertni ierīcē.
- 6 Novietojiet lielu tvertni (1,5 l) zem kafijas padeves teknes un zem ūdens teknes.
- 7 Nospiediet uz 3 sek. ikonu „Calc / Clean” (Atkalķošana/tīrīšana) un pēc tam nospiediet sākšanas/apturēšanas pogu ►■.
- 8 Sākas atkalķošanas procedūras pirmā fāze. Atkalķošanas procedūra ilgst aptuveni 30 minūtes. Tā ietver atkalķošanas ciklu un skalošanas ciklu. Atkalķošanas cikla laikā indikators „Calc / Clean” (Atkalķošana/tīrīšana) mirgo, norādot, ka notiek atkalķošanas process.
- 9 Ļaujiet ierīcei dozēt atkalķošanas šķīdumu, līdz displejā redzams atgādinājums, ka ūdens tvertne ir tukša.
- 10 Iztukšojiet ūdens tvertni, izskalojiet to un vēlreiz piepildiet ar tīru ūdeni līdz atzīmei „Calc / Clean” (Atkalķošana/tīrīšana).
- 11 Iztukšojiet tvertni un novietojiet to atpakaļ zem kafijas padeves teknes un ūdens teknes. Nospiediet sākšanas/apturēšanas pogu ►■ vēlreiz.
- 12 Sākas atkalķošanas procedūras otrais cikls – skalošanas cikls –, kas ilgst 3 minūtes. Šajā fāzē indikatori vadības panelī ieslēdzas un izslēdzas, lai parādītu, ka ir aktivizēta skalošanas fāze.
- 13 Uzgaidiet, līdz ierīce pārtrauc dozēt ūdeni. Kad ierīce pārstāj izvadīt ūdeni, atkalķošanas procedūra ir pabeigta.
- 14 Ierīce atkal sāks uzstīt. Ierīce atkal ir gatava lietošanai, kad dzērienu ikonu indikatori deg nepārtraukti.
- 15 Ūdens tvertnē uzstādiat un aktivizējat jaunu „AquaClean” ūdens filtru.
 - Kad attīrīšanas procedūra ir pabeigta, uz brīdi iemirgojas „AquaClean” indikators, lai atgādinātu par nepieciešamību uzstādīt jaunu „AquaClean” ūdens filtru.

 **Padoms:** „AquaClean” filtra izmantošana samazina nepieciešamību atkalķot!

Rīcība, ja atkalķošanas procedūra ir apturēta

Varat pārtraukt atkalķošanas procedūru, nospiežot ieslēgšanas/izslēgšanas pogu vadības panelī. Ja atkalķošanas procedūra ir apturēta, pirms tā ir pilnībā pabeigta, rīkojieties, kā aprakstīts tālāk.

- 1 Rūpīgi iztukšojiet un izskalojiet ūdens tvertni.
- 2 Ar svaigu ūdeni līdz atzīmei Calc / Clean piepildiet ūdens tvertni un atkal ieslēdziet ierīci. Ierīce uzkaršīs un veiks automātisko skalošanas ciklu.
- 3 Pirms dzērienu pagatavošanas palaidiet manuālās skalošanas ciklu. Lai veiktu manuālās skalošanas ciklu, vispirms izlejiet pusi karstā ūdens no ūdens tvertnes, atkārtoti pieskaroties karstā ūdens ikonai (14. att.), un tad pagatavojiet 2 tases maltās kafijas, nepievienojot malto kafiju.

i Ja atkalķošanas procedūra netika pabeigta, ierīcei pēc iespējas ātrāk nepieciešama atkārtota atkalķošanas procedūra.

Piederumu pasūtīšana

Ieīces tīrīšanai un atkaļķošanai izmantojiet tikai Philips kopšanas līdzekļus. Šos līdzekļus var iegādāties pie vietējā mazumtirgotāja, pilnvarotā tehniskās apkopes centrā vai vietnē www.philips.com/parts-and-accessories. Lai tiešsaistē varētu atrast pilno rezerves daļu sarakstu, ievadiet savas ierīces modeļa numuru. Modeļa numuru varat atrast apkopes vāka iekšpusē.

Kopšanas līdzekļi un veida numuri:

- atkaļķošanas šķīdums CA6700;
- Ūdens filtrs „AquaClean” CA6903
- gatavošanas vienības smēriela HD5061;
- kafijas eļļas notīrīšanas tabletes CA6704;

Traucējummeklēšana

Šajā nodaļā ir apkopotas visbiežākās problēmas, kādas var rasties, lietojot šo ierīci. Atbalsta video un pilns bieži uzdoto jautājumu saraksts ir pieejams vietnē www.philips.com/coffee-care. Ja nespējat atrisināt problēmu, sazinieties ar klientu apkalpošanas centru savā valstī. Kontaktinformāciju skatiet garantijas bukletā.

Brīdinājuma ikonas

Brīdinājuma Risinājums ikona



Indikators „Ūdens tvertne ir tukša” ir ieslēgts.

- Ūdens tvertne ir gandrīz tukša. Piepildiet ūdens tvertni ar svaigu ūdeni līdz maksimālā līmeņa atzīmei.
- Ūdens tvertne neatrodas vietā. Uzlieciet ūdens tvertni atpakaļ.



Deg indikators, kas norāda uz nepieciešamību iztukšot kafijas biezumtvertni.

- Kafijas biezumtvertne ir pilna. Izņemiet un iztukšojiet kafijas biezumtvertni, kamēr ierīce ir ieslēgta. Uzgaidiet vismaz 5 sekundes, pirms ievietojat atpakaļ tvertni.



Trauksmes indikators deg

- Kafijas biezumtvertne un/vai pilienu paplāte nav ievietota vai ir ievietota nepareizi. Novietojiet kafijas biezumtvertni un/vai pilienu paplāti atpakaļ savā vietā un pārliedcinieties, vai tās atrodas pareizajā stāvoklī.
- Apkopes vāks ir atvērts. Izņemiet ūdens tvertni un pārliedcinieties, vai servisa durtiņas ir aizvērtas.



Trauksmes indikators mirgo

- Gatavošanas vienība nav ievietota ierīcē vai ir ievietota nepareizi. Izņemiet gatavošanas vienību un pārliedcinieties, vai tā nostiprināta. Pakāpeniskus norādījumus par darbību secību skatiet sadaļā „Gatavošanas vienība izņemšana un ievietošana”.
- Gatavošanas vienība ir nosprostota. Izņemiet gatavošanas vienību un noskalojiet to tekošā krāna ūdenī. Pēc tam ieeļļojiet gatavošanas vienību un ievietojiet to atpakaļ ierīcē. Detalizētākus norādījumus par darbību secību skatiet sadaļā „Tīrīšana un apkope”.

Brīdinājuma Risinājums ikona



Trauksmes indikators deg, un sākšanas indikators mirgo.

Ierīcē ir iekļuvis gaiss. Lai izvadītu gaisu no ierīces, piepildiet ūdens tvertni ar ūdeni, novietojiet tasīti zem klasiskā piena putotāja un nospiediet mirgojošo sākšanas/apturēšanas pogu.

Uzmanieties! No klasiskā piena putotāja var izšļākties karsts ūdens.



Aqua Clean

„AquaClean” indikators mirgo: Ievietojiet vai nomainiet „AquaClean” ūdens filtru un aktivizējiet to. Detalizētākus norādījumus par darbību secību skatiet sadaļā „AquaClean ūdens filtrs”.



Calc / clean

Atkaļķošanas indikators lēni mirgo: Atkaļķojiet ierīci.



Dzēriena ikonu indikatori iedegas un pa vienam nodziest.

Ierīce uzsilst un/vai mēģina izpūst gaisu, kas ir iesūknēts ierīcē. Uzgaidiet, līdz nepārtraukti deg visu dzērienu indikatoru.



Visu brīdinājuma ikonu indikatori mirgo.

Atiestatiet ierīci, atvienojot to no strāvas avota un pievienojot to atpakaļ. Pirms ierīces atkārtotas ieslēgšanas, rīkojieties šādi:

- Izņemiet AquaClean ūdens filtru no ūdens tvertnes.
- Uzlieciet ūdens tvertni atpakaļ. Ievietojiet to ierīcē pēc iespējas dziļāk un pārliecinieties, ka ievietojāt pareizajā pozīcijā.
- Atveriet maltās kafijas nodalījuma vāku un pārbaudiet, vai tas nav aizsērējis ar kafijas pulveri. Lai to notīrītu, ievietojiet karotes kātu maltās kafijas nodalījumā un pārvietojiet kātu uz augšu un uz leju, līdz aizsērējumu veidojošā maltā kafija nokrīt nost (27. att.). Izņemiet gatavošanas vienību un noņemiet nokritušo malto kafiju. Ievietojot atpakaļ tīro gatavošanas vienību.
- Ieslēdziet ierīci atpakaļ.

Ja problēma ir novērsta, tas nozīmē, ka AquaClean filtrs nebija pareizi sagatavots. Pirms AquaClean filtra ievietošanas atpakaļ tam paredzētajā vietā sagatavojiet filtru, kā norādīts 1. un 2. darbībā nodaļā “AquaClean ūdens filtra aktivizēšana (5 min)”.

Ja indikatori turpina mirgot, iespējams, ka ierīce ir pārkarsusi. Izslēdziet ierīci un, nogaidiet 30 minūtes un atkal ieslēdziet to. Ja indikatori joprojām mirgo, sazinieties ar klientu apkalpošanas centra darbiniekiem savā valstī. Kontaktinformāciju skatiet starptautiskajā garantijas brošūrā.

Problēmu novēršanas tabula

Šajā nodaļā ir apkopotas visbiežākās problēmas, kādas var rasties, lietojot šo ierīci. Atbalsta video un pilns bieži uzdoto jautājumu saraksts ir pieejams vietnē www.philips.com/coffee-care. Ja nespējat atrisināt problēmu, sazinieties ar klientu apkalpošanas centru savā valstī. Kontaktinformāciju skatiet garantijas bukletā.

Problēma	Iemesls	Risinajums
Pilēšanas paplāte ātri piepildās.	Tas ir normāli. Ierīce izmanto ūdeni, lai izskalotu iekšējo sistēmu un gatavošanas vienību. Daļa ūdens plūst caur iekšējo sistēmu tieši pilēšanas paplātē.	Katru dienu iztukšojiet pilēšanas paplāti, vai tad, kad pa to ir izbīdījies sarkanais pilnas pilēšanas paplātes vāka indikators. Padoms: novietojiet krūzi zem padeves teknes, lai savāktu skalojamo ūdeni, kas tiek no tās izvadīts.
Indikators, kas norāda uz nepieciešamību iztukšot kafijas biezumam tvertni, joprojām deg.	Kafijas biezumam tvertne ir iztukšota, kamēr ierīce ir izslēgta.	Vienmēr iztukšojiet kafijas biezumam tvertni, kamēr ierīce ir ieslēgta. Izņemiet un iztukšojiet kafijas biezumam tvertni, nogaidiet 5 sekundes un tad ievietojiet to atpakaļ.
Ierīce piedāvā iztukšot kafijas biezumam tvertni, lai gan tvertne nav pilna.	Pēc pēdējās kafijas biezumam tvertnes iztukšošanas ierīcē kafijas ciklu skaitītājs netika atiestatīts.	Vienmēr pēc kafijas biezumam tvertnes novietošanas atpakaļ pagaidiet apmēram 5 sekundes. Tādā veidā kafijas biezumam skaitītājs tiks atiestatīts uz nulli.
		Vienmēr iztukšojiet kafijas biezumam tvertni, kamēr ierīce ir ieslēgta. Ja kafijas biezumam tvertne tiek iztukšota, kamēr ierīce ir izslēgta, kafijas biezumam tvertnes skaitītājs netiks atiestatīts.
Kafijas biezumam tvertne ir pārpildīta, bet ziņojums „Empty coffee grounds container” (Iztukšojiet kafijas biezumam tvertni) neieslēdzas.	Ir noņemta pilēšanas paplāte, neiztukšojot kafijas biezumam tvertni.	Noņemot pilēšanas paplāti, iztukšojiet arī kafijas biezumam tvertni, pat ja tajā ir tikai dažas kafijas biezumam ripas. Tādā veidā kafijas biezumam skaitītājs tiks atiestatīts uz nulli un no jauna sāks veikt pareizu kafijas biezumam ripu uzskaiti.
Gatavošanas vienību nevar izņemt.	Gatavošanas vienība ir nepareizā pozīcijā.	Atiestatiet ierīci, kā aprakstīts tālāk. aizveriet apkopes vāku un ievietojiet atpakaļ ūdens tvertni. Izslēdziet un atkal ieslēdziet ierīci. Mēģiniet vēlreiz izņemt gatavošanas vienību. Sīkākus norādījumus par darbību secību skatiet sadaļā „Gatavošanas grupas izņemšana un ievietošana”.
Gatavošanas vienību nevar ievietot.	Gatavošanas vienība ir nepareizā pozīcijā.	Atiestatiet ierīci, kā aprakstīts tālāk. aizveriet apkopes vāku un ievietojiet atpakaļ ūdens tvertni. Atstājiet gatavošanas vienību izņemtu. Izslēdziet ierīci un atvienojiet to no elektrotīkla. Pagaidiet 30 sekundes. Pēc tam pievienojiet ierīci un ieslēdziet to. Novietojiet gatavošanas vienību pareizā pozīcijā un ievietojiet ierīcē. Sīkākus norādījumus par darbību secību skatiet sadaļā „Gatavošanas grupas izņemšana un ievietošana”.

Problēma	Iemesls	Risīnājums
Kafija ir ūdeņaina.	Gatavošanas vienība ir netīra vai ir jāielejlo.	Izņemiet gatavošanas vienību, noskalojiet to tekošā krāna ūdenī un ļaujiet tai nožūt. Pēc tam ielejlojiet kustīgās detaļas.
	Ierīce veic pašregulācijas procedūru. Šī procedūra tiek sākta automātiski, lietojot ierīci pirmo reizi, mainot kafijas pupiņu veidu vai pēc ilgstoša neizmantošanas perioda.	Lai ļautu ierīcei pabeigt tās pašregulāciju, pirmajā lietošanas reizē jāpagatavo piecas kafijas porcijas.
	Smalcinātāja iestatījums ir pārāk rupjš.	Iestatiet smalcinātājam smalkāku (zemāku) iestatījumu. Lai pilnībā sajastu atšķirību, pagatavojiet divus vai trīs dzērienus.
Kafija ir nepietiekami karsta.	Iestatītā temperatūra ir pārāk zema.	Izvēlnē atlasiet maksimālo temperatūras iestatījumu.
	Auksta glāze samazina dzēriena temperatūru.	Iepriekš sasiliet tases, skalojot tās ar karstu ūdeni.
	Piena pievienošana samazina dzēriena temperatūru.	Neatkarīgi no tā, vai jūs pievienojat karstu vai aukstu pienu, piena pievienošana vienmēr samazina kafijas temperatūru. Iepriekš sasiliet tases, skalojot tās ar karstu ūdeni.
Kafija netek vai tek lēni.	Uz AquaClean ūdens filtrs nav kārtīgi sagatavots uzstādīšanai.	Izņemiet AquaClean ūdens filtru un vēlreiz mēģiniet pagatavot kafiju. Ja tas izdodas, pārliecinieties, vai AquaClean ūdens filtrs ir pareizi sagatavots, pirms ievietojat to atpakaļ. Detalizētākus norādījumus par darbību secību skatiet sadaļā „AquaClean ūdens filtrs”.
		Pēc ilgstoša ierīces neizmantošanas perioda AquaClean ūdens filtrs ir jāpagatavo atkārtotai izmantošanai, un pēc tam jāievieto atpakaļ. Skatiet 1.-3. darbību sadaļā „AquaClean ūdens filtra aktivizēšana”.
	AquaClean ūdens filtrs ir aizsērējis.	AquaClean ūdens filtrs jānomaina ik pēc trim mēnešiem. Filtrs, kas ir vecāks par trim mēnešiem, var aizsērēt.
	Smalcinātāja iestatījums ir pārāk smalks.	Iestatiet smalcinātājam rupjāku (augstāku) iestatījumu. Ņemiet vērā, ka tas ietekmēs kafijas garšu.
	Gatavošanas vienība ir netīra.	Izņemiet gatavošanas vienību un noskalojiet to tekošā krāna ūdenī.

Problēma	Iemesls	Risinājums
	Kafijas padeves tekne ir netīra.	Iztīriet kafijas padeves tekni un tās atvērumus ar cauruļu tīrītāju vai adatu.
	Maltās kafijas nodalījums ir aizsērējis.	Izslēdziet ierīci un izņemiet gatavošanas vienību. Noņemiet maltās kafijas nodalījuma vāku un novietojiet uz tā karotes kātu. Kustiniet kātu uz augšu un uz leju, līdz pieķepušie kafijas biežumi izbirst (27. att.).
	Ierīces sistēma ir aizsērējusi ar katlakmeni.	Ierīces atkaļķošanai izmantojiet tikai Philips atkaļķošanas līdzekli. Ja atkaļķošanas lampiņa sāk mirgot, veiciet ierīces atkaļķošanu.
Ierīce smalcina kafijas pupiņas, bet neiztek kafija.	Maltās kafijas nodalījums ir aizsērējis.	Izslēdziet ierīci un izņemiet gatavošanas vienību. Noņemiet maltās kafijas nodalījuma vāku un novietojiet uz tā karotes kātu. Kustiniet kātu uz augšu un uz leju, līdz pieķepušie kafijas biežumi izbirst (27. att.).
Piens neputojas.	Ierīces ar LatteGo: „LatteGo” nav pareizi salikta.	Pārliedzinieties, vai piena tvertne ir pareizi piestiprināta pie LatteGo rāmja (klikšķis).
	Ierīces ar LatteGo: piena tvertne un/vai, LatteGo rāmis ir netīrs.	Izjauciet LatteGo un izskalojiet abas detaļas tīrā ūdenī vai izmazgājiet trauku mazgāšanas mašīnā.
	Ierīces ar klasisko piena putotāju: Piena putotājs ir netīrs.	Rūpīgi iztīriet piena putotāju.
	Piena veids nav piemērots putošanai.	Dažādu veidu piens var veidot atšķirīga apjoma un atšķirīgas kvalitātes putas. Esam pārbaudījuši, ka šādi piena veidi veido labas putas: puskrejots vai pilnpiena govju piens un laktozi nesaturošs piens.
No LatteGo piena tvertnes apakšas noplūst piens.	Piena tvertne nav pareizi piestiprināta pie rāmja.	Vispirms ievietojiet piena tvertnes augšpusi zem āķa rāmja augšpusē. Tad iespiediet vietā piena tvertnes apakšējo daļu. Kad tā nofiksējas vietā, dzirdēsiet klikšķi.
Ierīcei, iespējams, ir noplūde.	Ierīce izmanto ūdeni, lai izskalotu iekšējo sistēmu un gatavošanas vienību. Ūdens plūst caur iekšējo sistēmu tieši pilēšanas paplātē. Tas ir normāli.	Katru dienu iztukšojiet pilēšanas paplāti, vai tad, kad pa to ir izbīdījies pilnas pilēšanas paplātes vāka indikators. Padoms. Novietojiet tasi zem padeves teknes, lai uztvertu skalošanas ūdeni, un samaziniet ūdens daudzumu pilēšanas paplātē.

Problēma	Iemesls	Risinājums
	Pilēšanas paplāte ir pārpildīta un pārplūdusi, tāpēc izskatās, ka ierīcei ir noplūde.	Katru dienu iztukšojiet pilēšanas paplāti, vai tad, kad pa to ir izbīdījies pilnas pilēšanas paplātes vāka indikators.
	Ūdens tvertne nebija pilnībā ievietota, un ierīcē tika iesūkts gaiss.	Pārlicinieties, vai ūdens tvertne ir pareizā pozīcijā: noņemiet to un ievietojiet to vēlreiz, cik vien dziļi iespējams.
	Gatavošanas vienība ir netīra/aizsērējusi.	Izskalojiet gatavošanas vienību.
	Ierīce nav novietota uz horizontālas virsmas.	Novietojiet ierīci uz horizontālas virsmas, nepārplūst un pilnas pilēšanas paplātes indikators darbojas pareizi.
	Ūdens tvertne nebija pilnībā ievietota, un ierīcē tika iesūkts gaiss.	Pārlicinieties, vai ūdens tvertne ir pareizā pozīcijā: noņemiet to un ievietojiet to vēlreiz, cik vien dziļi iespējams.
AquaClean ūdens filtru nevar aktivizēt, un ierīce aicina veikt atkaļķošanu.	Filtrs nav laicīgi uzstādīts pēc tam, kad displejā sāka mirgot AquaClean ūdens filtra indikators. Tas nozīmē, ka ierīcē ir kaļķakmens nogulsnes.	Vispirms atkaļķojiet ierīci, tad uzstādiet AquaClean ūdens filtru.
Jauno ūdens filtru nevar ievietot.	Jūs mēģināt uzstādīt citu filtru, nevis AquaClean ūdens filtru.	Ierīcei ir piemēroti tikai AquaClean ūdens filtri.
	AquaClean ūdens filtra apaļais gumijas blīvgredzens nav savā vietā.	Uzlieciet savā vietā AquaClean ūdens filtra apaļo gumijas blīvgredzenu.
Ierīce rada skaļu troksni.	Tas ir normāli, ka ierīce lietošanas laikā rada troksni.	Ja ierīces radītie trokšņi mainās, iztīriet gatavošanas vienību un ieeļļojiet to.
	AquaClean ūdens filtrs nebija pareizi sagatavots, un ierīcē tika iesūkts gaiss.	No ūdens tvertnes izņemiet AquaClean ūdens filtru, atbilstoši sagatavojiet to un ievietojiet atpakaļ. Detalizētākus norādījumus par darbību secību skatiet sadaļā „AquaClean ūdens filtrs”.
	Ūdens tvertne nebija pilnībā ievietota, un ierīcē tika iesūkts gaiss.	Pārlicinieties, vai ūdens tvertne ir pareizā pozīcijā: noņemiet to un ievietojiet to vēlreiz, cik vien dziļi iespējams.

Tehniskie rādītāji

Ražotājs patur tiesības uzlabot produkta tehniskās specifikācijas. Visi iestatītie lielumi ir aptuveni.

Apraksts	Vērtība
Izmērs (platums x augstums x dziļums)	246 x 372 x 433 mm
Svars	7-7,5 kg
Barošanas vada garums	1000 mm
Ūdens tvertne	1,8 l, noņemama
Kafijas pupiņu piltuves ietilpība	275 g
Kafijas biežumu tvertnes ietilpība	12 ripas
„LatteGo” (piena tvertnes) ietilpība	250 ml
Pielāgojams teknes augstums	85-145 mm
Nominālais spriegums – jauda – energoapgādes avots	Skatiet datu etiķeti apkopes durtiņu iekšpusē (skatīt A11 att.).

Turinys

Mašinos apžvalga (A pav.) _____	88
Valdymo skydelis (B pav.) _____	88
Įvadas _____	89
Prieš naudojant pirmą kartą _____	89
Gėrimų virimas _____	91
Mašinos nustatymų reguliavimas _____	93
Virimo grupės išėmimas ir įstatymas _____	96
Valymas ir priežiūra _____	96
„AquaClean“ vandens filtras _____	98
Vandens kietumo nustatymas _____	100
Nuovirų šalinimo procedūra (30 min.) _____	101
Priedų užsakymas _____	102
Trikčių diagnostika ir šalinimas _____	102
Techninės specifikacijos _____	107

Mašinos apžvalga (A pav.)

A1 Valdymo pultas	A10 Priežiūros durelės
A2 Puodelio laikiklis	A11 Duomenų etiketė su tipo numeriu
A3 Iš anksto sumaltos kavos skyrius	A12 Vandens bakas
A4 Kavos pupelių bunkerio dangtelis	A13 Karšto vandens pylimo snapelis
A5 Reguliuojamas kavos snapelis	A14 Kavos tirščių talpykla
A6 Maitinimo kištukas	A15 Kavos tirščių talpyklos priekinis dangtelis
A7 Malimo nustatymo ratukas	A16 Nuvarvėjimo padėklo dangtis
A8 Kavos pupelių bunkeris	A17 Nuvarvėjimo padėklas
A9 Virimo grupė	A18 Nuvarvėjimo padėklo prisipildymo indikatorius

Priedai

A19 Tepalo tūbelė	A22 Vandens kietumo testo juostelė
A20 „AquaClean“ vandens filtras	A23 Klasikinis pieno putų plakiklis (tik tam tikriems tipams)
A21 Dozavimo kaušelis	A24 „LatteGo“ (pieno talpykla) (tik tam tikriems tipams)

Valdymo skydelis (B pav.)

B paveiksle pateikta visų mygtukų ir piktogramų apžvalga. Žemiau pateikiamas aprašymas.

i Kai kurios funkcijos / piktogramos yra tik tam tikriems tipams.

B1	Ijungimo ir išjungimo mygtukas	B7	Išpėjimo piktogramos
B2	Gėrimų piktogramos*	B8	Paleidimo lemputė
B3	Aromato stiprumo / iš anksto sumaltos kavos piktograma.	B9	Paleidimas ir stabdymas ►■ mygtukas
B4	Gėrimo kiekio piktograma	B10	Kalk. valymo piktograma
B5	Pieno kiekio piktograma (tik tam tikriems tipams)	B11	„AquaClean“ piktograma
B6	Kavos temperatūros piktograma (tik tam tikriems tipams)		

*Gėrimų piktogramos: espresas, silpnasis espresas, kava, amerikietiška kava, kapučinas, pienas su espresu, karštas vanduo, garai (tik konkrečioms tipams)

Įvadas

Sveikiname nusipirkus visiškai automatinę „Philips“ kavos mašiną! Norėdami pasinaudoti visa „Philips“ siūloma parama, užregistruokite savo produktą adresu www.philips.com/welcome.

Prieš naudodami mašiną pirmą kartą atidžiai perskaitykite atskirą saugos bukletą ir išsaugokite jį ateičiai.

Kad jums padėtų pradėti naudoti ir kad gautumėte iš savo mašinos visa, kas geriausia, „Philips“ siūlo palaikymą įvairiais būdais. Dėžutėje rasite:

- 1 Šį naudotojo vadovą, kuriame pateikiamos naudojimo instrukcijos paveikslų pagrindu ir išsamesnė informacija apie valymą ir techninę priežiūrą.

i Yra daug šios espreso mašinos versijų, jos visos turi skirtingų funkcijų. Kiekviena versija turi savo tipo numerį. Tipo numerį galite rasti duomenų etiketėje priežiūros durelių viduje (žr. A11 pav.).

- 2 Atskirą saugos bukletą su mašinos naudojimo saugiu būdu instrukcijomis.
- 3 Norėdami gauti palaikymą prisijungus (dažnai užduodami klausimai, filmai ir pan.), nuskenuokite QR kodą ant šio bukletu viršelio arba apsilankykite www.philips.com/coffee-care

i Ši mašina buvo išbandyta naudojant kavą. Nors ji buvo kruopščiai išvalyta, joje gali būti šiek tiek kavos likučių. Tačiau mes garantuojame, kad mašina visiškai nauja.

Mašina automatiškai sureguliuoja sumaltos kavos kiekį, kuris naudojamas geriausio skonio kavai paruošti. Iš pradžių turite išvirti kavos 5 kartus, kad mašina užbaigtų susireguliovimą.

Prieš naudodami pirmą kartą, būtinai išskalaukite „LatteGo“ (pieno talpyklą) arba klasikinį pieno putų plakiklį.

Prieš naudojant pirmą kartą

1. Mašinos nustatymas

Išjungus mašiną iš karšto vandens arba kavos snapelio gali būti išpilta kažkiek vandens. Tai normalu.

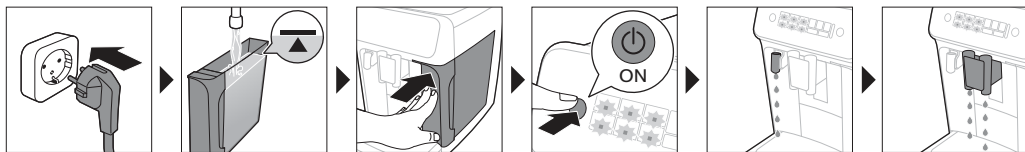

2. „AquaClean“ vandens filtro aktyvinimas (5 min.)

Išsamesnę informaciją žr. skyriuje „AquaClean“ vandens filtrai“.

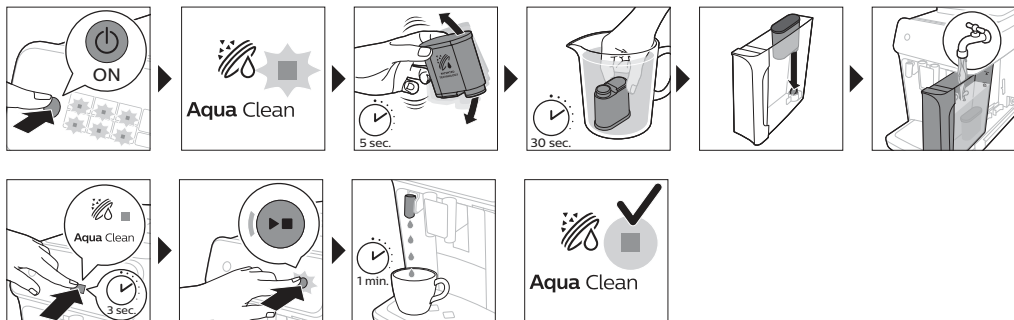

3. Vandens kietumo nustatymas

Išsamias instrukcijas žr. skyriuje „Vandens kietumo nustatymas“. Numatytasis vandens kietumo parametras yra 4: kietas vanduo.

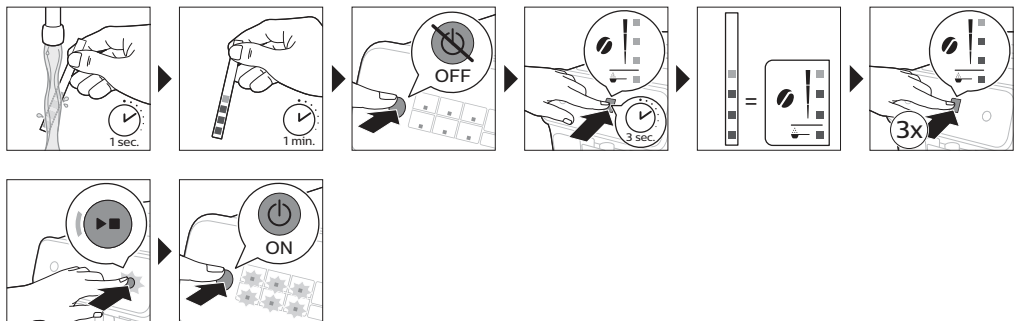

4. „LatteGo“ surinkimas (tik tam tikriems tipams)



5. Klasikinio pieno putų plakiklio surinkimas (tik tam tikriems tipams)

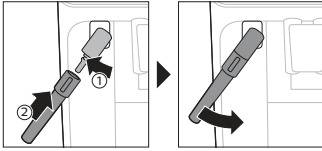

Gėrimų virimas

Bendrieji veiksmai

- 1 Užpildykite vandens baką vandentiekio vandeniu ir pripildykite bunkerį pupelių.
- 2 Norėdami įjungti mašiną, paspauskite įjungimo ir išjungimo mygtuką.
 - Mašina ima šilti ir atlieka automatinį skalavimo ciklą. Kaistant lemputės gėrimų piktogramose viena po kitos lėtai nušvis ir ges.
 - Kai visos lemputės gėrimų piktogramose šviečia nuolat, mašina paruošta naudoti.
- 3 Puodelį padėkite po kavos pylimo snapeliu. Paslinkite kavos išpylimo snapelį aukštyn arba žemyn, kad sureguliuotumėte jo aukštį pagal naudojamo (pav. 1) puodelio arba stiklinės dydį.

Gėrimų suasmeninimas

Mašina suteikia jums galimybę sureguliuoti gėrimo nustatymus pagal savo pasirinkimą. Pasirinkę gėrimą galite:

- 1 Sureguliuoti aromato stiprumą, bakstelėdami aromato stiprumo piktogramą (pav. 2). Stiprumas yra 3 lygių, žemiausias yra švelniausias, o aukščiausias yra stipriausias.
- 2 Sureguliuoti gėrimo kiekį, bakstelėdami gėrimo kiekio (pav. 3) ir (arba) pieno kiekio piktogramą (tik tam tikriems tipams). Galimi 3 kiekiai: žemą, vidutinį ir aukštą.

i Taip pat galite sureguliuoti kavos temperatūrą pagal savo pageidavimą.

Kavos virimas iš kavos pupelių

- 1 Norėdami išvirti kavos, bakstelėkite pasirinkto gėrimo piktogramą.
 - Aromato stiprumo ir kiekio lemputės nušvinta ir rodo anksčiau buvusį pasirinkimą.
 - Dabar galite reguliuoti gėrimą pagal savo skonį.
- 2 Paspauskite paleidimo ir stabdymo ►■ mygtuką.
 - Lemputė gėrimo piktogramoje mirksi, kai gėrimas išpilamas.

i Tik tam tikriems tipams: Amerikietiška kava ruošiama iš espreso ir vandens. Kai verdate amerikietišką kavą, mašina pirmiausia išpila espresą, paskui vandenį.

- 3 Norėdami sustabdyti kavos išpylimą prieš mašinai jį užbaigiant, dar kartą paspauskite paleidimo ir stabdymo ►■ mygtuką.

i Norėdami vienu metu išvirti 2 kavos puodelius, bakstelėkite gėrimo piktogramą dukart. Nušvinta lemputė „2X“.

Gėrimų pieno pagrindu virimas naudojant „LatteGo“ (pieno talpyklą)

⚠ „LatteGo“ sudaro pieno talpykla, rėmas ir laikymo dangtelis. Kad išvengtumėte pratekėjimo, prieš pildydami pieno talpyklą įsitikinkite, kad rėmas ir pieno talpykla tinkamai surinkti.

- 1 Norėdami surinkti „LatteGo“, pirmiausia įstatykite pieno talpyklos viršų po kabliu rėmo (pav. 4) viršuje. Tada įspauskite į vietą apatinę pieno talpyklos dalį. Išgirsite spragtelėjimą, kai ji užsifiksuos vietoje (pav. 5).

Pastaba. Įsitikinkite, kad pieno talpykla ir rėmas švarūs prieš juos sujungdami.

- 2 Šiek tiek pakreipkite „LatteGo“ ir uždėkite ant karšto vandens išpylimo snapelio (pav. 6). Tada spauskite, kol užsifiksuos vietoje (pav. 7).
- 3 Pripildykite „LatteGo“ pieno iki lygio, nurodyto ant pieno talpyklos gėrimui, kurį verdate (pav. 8). Nepripildykite pieno talpyklos virš didžiausią lygį rodančios žymės.

i Jei suasmeninate pieno kiekį, jums gali prireikti įpilti į pieno talpyklą daugiau ar mažiau pieno, negu nurodyta šiam gėrimui ant „LatteGo“.

🔊 Kad pasiektumėte optimalių rezultatų, visada naudokite pieną tiesiai iš šaldytuvo.

- 4 Padėkite puodelį ant nuvarvėjimo padėklo.
- 5 Bakstelėkite pasirinkto gėrimo pieno pagrindu piktogramą.
 - Dabar galite sureguliuoti gėrimą pagal savo pageidavimą.
- 6 Paspauskite paleidimo ir stabdymo ►■ mygtuką.
 - Lemputė gėrimo piktogramoje mirksi, kai gėrimas išpilamas. Kai verdate kapučiną arba pieną su espresu, mašina pirmiausia išpila pieną, paskui kavą. Kai verdate kavą su pienu, mašina pirmiausia pila kavą, paskui pieną.
 - Norėdami sustabdyti pieno išpylimą prieš mašinai išpilant iš anksto nustatytą kiekį, paspauskite paleidimo ir stabdymo ►■ mygtuką.
- 7 Norėdami sustabdyti viso gėrimo (pieno ir kavos) išpylimą prieš mašinai jį užbaigiant, nuspauskite ir laikykite paleidimo ir stabdymo ►■ mygtuką.

Pieno putų plakimas naudojant klasikinį pieno putų plakiklį

🔊 Kad putų kokybė būtų geriausia, visada naudokite pieną tiesiai iš šaldytuvo.

- 1 Pakreipkite mašinos juodą silikoninę rankeną į kairę ir užstumkite pieno putų plakiklį ant jos (pav. 9).
- 2 Įpilkite į pieno ąsotį maždaug 100 ml pieno, jei verdate kapučiną, ir maždaug 150 ml pieno, jei verdate espresą su pienu.
- 3 Įmerkite pieno putų plakiklį maždaug 1 cm į pieną.
- 4 Bakstelėkite garų piktogramą (pav. 10).
 - Lemputė garų piktogramoje nušvinta, o paleidimo lemputė pradeda pulsuoti.
- 5 Paspauskite paleidimo ir stabdymo ►■ mygtuką, norėdami plakti pieno putas (pav. 11).
 - Mašina pradeda šilti, garai leidžiami į pieną ir suplakamos pieno putos.
- 6 Kai pieno putų tūris pieno ąsotyje pasiekia pageidaujamą, dar kartą paspauskite paleidimo ir stabdymo ►■ mygtuką, kad sustabdytumėte pieno putų plakimą.

i Niekada neplakite pieno putų ilgiau kaip 90 sekundžių. Putų plakimas automatiškai sustabdomas po 90 sekundžių.

i Jums nereikia judinti pieno ašočio plakant pieno putas, kad gautumėte geriausią pieno putų kokybę.

Kavos virimas iš maltos kavos

Galite pasirinkti naudoti iš anksto sumaltą kavą vietoj pupelių, pavyzdžiui, jei jums labiau patinka kita kavos rūšis arba kava be kofeino.

- 1 Paspauskite mašinos įjungimo ir išjungimo mygtuką ir palaukite, kol ji bus paruošta naudoti.
- 2 Atidarykite iš anksto sumaltos kavos skyriaus dangtelį ir įpilkite vieną lygmalą matavimo kaušelių iš anksto sumaltos kavos į jį (pav. 12). Tada uždarykite dangtelį.
- 3 Puoduką padėkite po kavos pylimo snapeliu.
- 4 Pasirinkite vieną gėrimą.
- 5 3 sekundes (pav. 13) spauskite aromato stiprumo piktogramą.
 - Iš anksto sumaltos kavos lemputė užgesa, o paleidimo lemputė pradeda pulsuoti.
- 6 Paspauskite paleidimo ir stabdymo ►■ mygtuką.
- 7 Norėdami sustabdyti kavos išpylimą prieš mašinai jį užbaigiant, dar kartą paspauskite paleidimo ir stabdymo ►■ mygtuką.

i Naudodami iš anksto sumaltą kavą, vienu metu galite išvirti tik vieną puodelį kavos.

i Iš anksto sumaltos kavos nustatymas neįrašomas kaip anksčiau pasirinktas stiprumo nustatymas. Kaskart norėdami naudoti iš anksto sumaltą kavą, turite 3 sekundes spausti aromato stiprumo mygtuką.

i Kai pasirenkate iš anksto sumaltą kavą, negalite pasirinkti kitokio aromato stiprumo.

Karšto vandens išpylimas

- 1 Jei uždėta, nuimkite „LatteGo“ arba pieno putų plakiklį.
- 2 Bakstelėkite karšto vandens piktogramą (pav. 14).
 - Gėrimo kiekio lemputės nušvinta ir rodo anksčiau pasirinktą gėrimo nustatymą karštam vandeniui.
- 3 Sureguliuokite karšto vandens kiekį pagal savo pasirinkimą, bakstelėdami gėrimo kiekio piktogramą (pav. 3).
- 4 Paspauskite paleidimo ir stabdymo ►■ mygtuką.
 - Lemputė karšto vandens piktogramoje mirksi, o karštas vanduo išpilamas iš karšto vandens snapelio (pav. 15).
- 5 Norėdami sustabdyti karšto vandens išpylimą prieš mašinai jį užbaigiant, dar kartą paspauskite paleidimo ir stabdymo ►■ mygtuką.

Mašinos nustatymų reguliavimas

Budėjimo laiko reguliavimas

- 1 Paspauskite įjungimo ir išjungimo mygtuką, kad išjungtumėte mašiną.
- 2 Kai mašina išjungta: paspauskite ir palaikykite kalkių šalinimo / valymo piktogramą (pav. 16), kol nušvis (pav. 17) kalkių šalinimo / valymo lemputė ir aromato stiprumo lemputės.
- 3 Bakstelėkite aromato stiprumo piktogramą, kad pasirinktumėte reikiamą budėjimo laiką: 15, 30, 60 arba 180 minučių. Atitinkamai nušvis 1, 2, 3 arba 4 aromato stiprumo piktogramos lemputės.

- 4 Nustatę budėjimo laiką, paspauskite paleidimo ir stabdymo mygtuką. Aparatas išsijungs.
- 5 Norėdami vėl įjungti mašiną, paspauskite įjungimo ir išjungimo mygtuką.

Aukščiausio numatytojo jūsų gėrimų parametro programavimas

Yra 3 numatytieji mašinos nustatymai kiekvienam gėrimui: mažas, vidutinis, didelis. Galite reguliuoti tik didžiausio parametro kiekį. Naują kiekį galima įrašyti, kai paleidimo lemputė pradeda pulsuoti.

i Prieš pradėdami pieno gėrimo kiekio programavimą, surinkite „LatteGo“ ir įpilkite į jį pieno.

- 1 Norėdami reguliuoti didžiausio kiekio nustatymą, nuspauskite ir 3 sekundes laikykite gėrimo, kurį norite reguliuoti, piktogramą.
 - Viršutinė gėrimų kiekio piktogramos lemputė ir viršutinė pieno kiekio piktogramos lemputė (tik tam tikriems tipams) pradeda pulsuoti, taip pat paleidimo ir stabdymo ►■ mygtukas pradeda pulsuoti, tai indikacija, kad įjungėte programavimo režimą.
- 2 Paspauskite paleidimo ir stabdymo ►■ mygtuką. Mašina pradeda virti pasirinktą gėrimą.
 - Paleidimo lemputė pirmiausia šviečia nuolat. Kai mašina pasiruošusi įrašyti sureguliuotą tūrį, paleidimo ir stabdymo lemputė pradeda pulsuoti.
- 3 Vėl paspauskite paleidimo ir stabdymo ►■ mygtuką, kai puodelyje bus pageidaujamas kavos arba pieno kiekis.
 - Kai verdate kapučiną arba pieną su espresu, pirmiausia bus išpiltas pienas. Paspauskite paleidimo ir stabdymo ►■ mygtuką, kai puodelyje bus pageidaujamas pieno kiekis. Mašina automatiškai pradeda pilti kavą. Vėl paspauskite paleidimo ir stabdymo ►■ mygtuką, kai puodelyje bus pageidaujamas kiekis.

Po to, kai užprogramavote naują didžiausią numatytąjį gėrimo kiekį, mašina išpils šį naują kiekį, kaskart jums pasirinkus didžiausią šio gėrimo kiekį.

i Galite reguliuoti tik didžiausio numatytojo kiekio lygį.

i Jei norite sugrąžinti numatytuosius kiekio nustatymus, žr. „Gamyklos nustatymų atkūrimas“.

Kavos temperatūros reguliavimas

Mašinos be temperatūros piktogramos

- 1 Paspauskite įjungimo ir išjungimo mygtuką, kad **išjungtumėte** mašiną.
- 2 Kai mašina išjungta: nuspauskite ir laikykite kavos kiekio piktogramą, kol lemputės šioje piktogramoje nušvis (pav. 18).
- 3 Bakstelėkite kiekio piktogramą, kad nustatytumėte reikiamą temperatūrą: normalią, aukštą arba maks.
 - Atitinkamai nušvinta 1, 2 arba 3 lemputės.
- 4 Kai baigiate kavos temperatūros nustatymą, paspauskite paleidimo ir stabdymo ►■ mygtuką.
- 5 Norėdami vėl įjungti mašiną, paspauskite įjungimo ir išjungimo mygtuką.

i Jei mašinos neišjungsite patys, praėjus tam tikram laikui ji išsijungs automatiškai.

Mašinos su temperatūros piktograma (tik EP3221)

- 1 Baksnokite kavos temperatūros piktogramą, kad nustatytumėte pageidaujamą temperatūrą.

Gamyklos nustatymų atkūrimas

Mašina pasiūlo jums galimybę bet kuriuo momentu atkurti numatytuosius gėrimų nustatymus.

i Galite atkurti numatytuosius nustatymus tik kai mašina išjungta.

- 1 Norėdami išjungti mašiną, paspauskite įjungimo ir išjungimo mygtuką.
- 2 Nuspauskite ir 3 sekundes laikykite espreso piktogramą.
 - Nušvinta vidurinės lemputės gėrimų nustatymo piktogramose. Paleidimo ir stabdymo lemputė pradeda pulsuoti, tai indikacija, kad pasiruošta nustatymų atkūrimui.
- 3 Paspauskite paleidimo ir stabdymo ►■ mygtuką, kad patvirtintumėte, kad norite atkurti nustatymus.
- 4 Norėdami vėl įjungti mašiną, paspauskite įjungimo ir išjungimo mygtuką.

Malūnėlio nustatymų reguliavimas

Galite pakeisti kavos stiprumą, naudodami malimo nustatymo ratuką pupelių talpykloje. Kuo mažesnis malimo nustatymas, tuo smulkiau sumalami kavos pupelės ir tuo stipresnė kava. Yra 12 skirtingi malimo nustatymai, iš kurių galite pasirinkti.

Aparatas nustatytas, kad gautų geriausią skonį iš jūsų kavos pupelių. Todėl patariame nereguliuoti malūnėlio nustatymų, kol neišvirėte 100–150 puodelių (po maždaug 1 mėn. naudojimo).

i Galite reguliuoti malimo nustatymus tik mašinai malant kavos pupeles. Jums reikės išvirti nuo 2 iki 3 gėrimų, kad pajustumėte visą skirtumą.

⚠ Nesukite malimo nustatymo ratuko daugiau kaip per vieną įrantą iš karto, kad nebūtų apgadintas malūnėlis.

- 1 Puoduką padėkite po kavos pylimo snapeliu.
- 2 Atidarykite kavos pupelių bunkerio dangtelį.
- 3 Bakstelėkite espreso piktogramą, tada paspauskite paleidimo ir stabdymo ►■ mygtuką.
- 4 Kai malūnėlis pradės malti, nuspauskite malimo nustatymo ratuką ir pasukite jį į kairę arba į dešinę. (pav. 19)

Valdymo skydelio pypsėjimo išjungimas

- 1 Paspauskite įjungimo ir išjungimo mygtuką, kad išjungtumėte mašiną.
- 2 Kai mašina išjungta, bakstelėkite ir laikykite kavos piktogramą (EP3221 silpnojo espreso piktogramą), kol piktogramos lemputė užges. Paleidimo lemputė pradeda mirksėti.
- 3 Vėl bakstelėkite kavos piktogramą, kad išjungtumėte valdymo skydelio pypsėjimą. Šviesa kavos piktogramoje užgęsta.
- 4 Paspauskite paleidimo ir sustabdymo mygtuką, kad patvirtintumėte savo pasirinkimą.
- 5 Norėdami vėl įjungti mašiną, paspauskite įjungimo ir išjungimo mygtuką. Valdymo skydelio pypsėjimas dabar išjungtas.

Pastaba. Jei šviesa kavos piktogramoje neužgęsta bakstelėjus ir laikant piktogramą, tai reiškia, kad valdymo skydelio pypsėjimas jau išjungtas. Norėdami jį vėl įjungti, vėl bakstelėkite piktogramą ir patvirtinkite, paspausdami paleidimo ir sustabdymo mygtuką.

Įjungimo ir išjungimo bei paleidimo ir sustabdymo mygtuko pypsėjimo išjungti negalima.

Virimo grupės išėmimas ir įstatymas

Išsamių instrukcijų apie tai, kaip išimti, įstatyti ir valyti virimo grupę vaizdo įrašas pateikiamas www.philips.com/coffee-care.

Virimo grupės nuėmimas nuo mašinos

- 1 Išjunkite mašiną.
- 2 Nuimkite vandens baką ir atidarykite priežiūros dureles (pav. 20).
- 3 Paspauskite rankeną (pav. 21) PUSH (Stumti) ir patraukite už virimo grupės rankenėlės, kad nuimtumėte ją nuo mašinos (pav. 22).

Virimo grupės įstatymas

A Prieš įstumdami virimo grupę atgal į mašiną įsitikinkite, kad jos padėtis tinkama.

- 1 Patikrinkite, ar virimo grupės padėtis tinkama. Rodyklė ant geltono cilindro virimo grupės šone turi būti sutapdinta su juoda rodykle ir N (pav. 23).
 - Jei jos nesutapdintos, spauskite svirtį žemyn, kol ji susilies su virimo grupės (pav. 24) pagrindu.
- 2 Stumkite virimo grupę atgal į mašiną išilgai nukreipimo bėgų šonuose (pav. 25), kol ji užsifiksuos savo vietoje ir pasigirs spragtelėjimas (pav. 26). Nespauskite mygtuko „PUSH“ (Stumti).
- 3 Uždarykite priežiūros dureles ir atgal įdėkite vandens baką.

Valymas ir priežiūra

Reguliariai valant ir prižiūrint palaikoma geriausia jūsų mašinos būklė ir užtikrinama, kad kava ilgai išliks skani, o kavos srautas bus pastovus.

Išsamią informaciją apie tai, kada ir kaip valyti visas nuimamas mašinos dalis žr. tolesnėje lentelėje. Išsamesnę informaciją ir vaizdo įrašų su instrukcijomis rasite www.philips.com/coffee-care. Apžvalga, kurias dalis galima plauti indaplovėje, pateikiama D paveiksle.

Nuimamos dalys	Kada valyti	Kaip valyti
Virimo grupė	Kas savaitę	Nuimkite virimo grupę nuo mašinos. Išskalaukite po vandentiekio čiaupu.
	Kas mėnesį	Valykite virimo grupę, naudodami „Philips“ kavos aliejaus šalinimo tabletes.
Klasikinis pieno putų plakiklis	Po kiekvieno naudojimo	Pirmiausia išpilkite karštą vandenį, prie mašinos esant prijungtam pieno putų plakikliui, kad būtų užtikrintas kruopštus valymas. Tada nuimkite pieno putų plakiklį nuo mašinos ir išrinkite jį. Išskalaukite visas dalis po vandentiekio čiaupu arba išplaukite indaplovėje.
Iš anksto sumaltos kavos skyrius	Tikrinkite iš anksto sumaltos kavos skyrių kas savaitę, ar jis neužkimštas.	Atjunkite mašiną ir nuimkite virimo grupę. Atidarykite iš anksto sumaltos kavos skyriaus dangtelį ir įkiškite į jį šaukšto kotą. Judinkite kotą aukštyn ir žemyn, kol užkimšusi malta kava iškris (pav. 27). Eikite į www.philips.com/coffee-care , ten pateikiamas vaizdo įrašas su išsamiomis instrukcijomis.

Nuimamos dalys	Kada valyti	Kaip valyti
Kavos tirščių talpykla	Ištuštinkite kavos tirščių talpyklą mašinai paraginus. Valykite kas savaitę.	Išimkite kavos tirščių talpyklą mašinai esant įjungtai. Skalaukite jį po vandentiekio čiaupu, naudodami šiek tiek plovimo skysčio, arba išplaukite indaplovėje. Kavos tirščių talpyklos priekinį skydelį plauti indaplovėje nesaugu.
Nuvarvėjimo padėklas	Ištuštinkite nuvarvėjimo padėklą kasdien arba kai tik raudonas pilno nuvarvėjimo padėklo indikatorius išskyla per nuvarvėjimo padėklą (pav. 28). Valykite nuvarvėjimo padėklą kas savaitę.	Išimkite nuvarvėjimo padėklą (pav. 29) ir skalaukite po vandentiekio čiaupu, naudodami šiek tiek plovimo skysčio. Nuvarvėjimo padėklą galite plauti ir indaplovėje. Kavos tirščių talpyklos priekinį skydelį (A15 pav.) plauti indaplovėje nesaugu.
LatteGo	Po kiekvieno naudojimo	Išskalaukite „LatteGo“ po vandentiekio čiaupu arba išplaukite indaplovėje.
Virimo grupės tepimas	Kas 2 mėnesius	Pasitrinkite tepimo lentelėje ir sutepkite virimo grupę „Philips“ tepalu.
Vandens bakas	Kas savaitę	Išskalaukite vandens baką po vandentiekio čiaupu.

Virimo grupės valymas

Reguliariai vandens virimo grupę užkertamas kelias kavos liekanoms užkimšti vidinius kontūrus. Aplankykite www.philips.com/coffee-care, čia pateikiama palaikymo vaizdo įrašų apie tai, kaip išimti, įdėti ir valyti virimo grupę.

Virimo grupės valymas po vandentiekio čiaupu

- 1 Nuimkite virimo grupę.
- 2 Kruopščiai išskalaukite virimo grupę vandeniu. Kruopščiai išvalykite viršutinį virimo grupės filtrą (pav. 30).
- 3 Leiskite virimo grupei išdžiūti ore prieš įdėdami ją atgal. Nesausinkite virimo grupės audeklu, kad pluošto nesusikauptų virimo grupės viduje.

Virimo grupės valymas naudojant tabletes kavos aliejui šalinti

Naudokite tik „Philips“ kavos aliejaus šalinimo tabletes.

- 1 Padėkite puoduką po kavos snapeliu. Vandens baką pripildykite šviežio vandens.
- 2 Įdėkite kavos riebalų šalinimo tabletę į iš anksto sumaltos kavos talpyklą.
- 3 Bakstelėkite kavos piktogramą ir paskui 3 sekundes spauskite aromato stiprumo piktogramą, kad pasirinktumėte iš anksto sumaltos kavos funkciją (pav. 2).
- 4 Nedėkite maltos kavos. Paspauskite paleidimo ir stabdymo ► mygtuką, kad pradėtumėte virimo ciklą. Kai pusė puodelio vandens išvirta, atjunkite mašiną.
- 5 Leiskite kavos aliejaus šalinimo tirpalui veikti mažiausiai 15 minučių.
- 6 Įkiškite maitinimo kištuką atgal į sieninį elektros lizdą ir įjunkite mašiną, kad būtų baigtas virimo ciklas. Ištuštinkite puoduką.
- 7 Nuimkite vandens baką ir atidarykite priežiūros dureles. Nuimkite virimo grupę ir kruopščiai išskalaukite po vandentiekio čiaupu.
- 8 Vėl įdėkite virimo grupę ir vandens baką bei padėkite puodelį po kavos snapeliu.

- 9 Bakstelėkite kavos piktogramą ir paskui 3 sekundes spauskite aromato stiprumo piktogramą, kad pasirinktumėte iš anksto sumaltos kavos funkciją (pav. 2). Nedėkite maltos kavos. Paspauskite paleidimo ir stabdymo ►■ mygtuką, kad pradėtumėte virimo ciklą. Pakartokite tai du kartus. Ištuštinkite puoduką.

Virimo grupės tepimas

Sutepkite virimo grupę kas 2 mėnesius, kad judančios dalys ir toliau sklandžiai judėtų.

- 1 Užtepkite ploną sluoksnį tepalo ant virimo grupės (pav. 31) stūmoklio (pilka dalis).
- 2 Užtepkite ploną sluoksnį tepalo apie veleną (pilka dalis) virimo grupės (pav. 32) apačioje.
- 3 Užtepkite ploną sluoksnį tepalo ant bėgių abiejose pusėse (pav. 33).

„LatteGo“ (pieno talpyklos) valymas

„LatteGo“ valymas po kiekvieno naudojimo

- 1 Nuimkite „LatteGo“ nuo mašinos (pav. 34).
- 2 Išpilkite visą likusį pieną.
- 3 Paspauskite atlaisvinimo mygtuką ir nuimkite pieno talpyklą nuo „LatteGo“ (pav. 35) rėmo.
- 4 Visas dalis išplaukite indaplovėje arba po vandentiekio čiaupu, naudodami šiltą vandenį ir šiek tiek plovimo skysčio.

Klasikinio pieno putų plakiklio valymas

Klasikinio pieno putų plakiklio valymas po kiekvieno naudojimo

Higienos sumetimais valykite pieno putų plakiklį kaskart panaudoję, kad būtų išvengta pieno liekanų susikaupimo.

- 1 Padėkite puodelį po pieno putų plakikliu.
- 2 Bakstelėkite garų piktogramą ir tada paspauskite paleidimo ir stabdymo ►■ mygtuką, kad būtų pradėti leisti garai ir būtų pašalintas visas pienas, kuris galėjo likti pieno putų plakiklyje.
- 3 Norėdami sustabdyti garų išleidimą po kelių sekundžių, dar kartą paspauskite paleidimo ir stabdymo ►■ mygtuką.
- 4 Valykite pieno putų plakiklį drėgna šluoste.

Kasdieninis klasikinio pieno putų plakiklio valymas

- 1 Leiskite pieno putų plakikliui visiškai atvėsti.
- 2 Pakreipkite pieno putų plakiklį kairėn (pav. 36) ir pašalinkite metalinę dalį ir silikoninę dalį (pav. 37).
- 3 Išrinkite dvi dalis (pav. 38) ir išskalaukite jas šviežiame vandenyje arba išplaukite indaplovėje. Patikrinkite, ar maža skylutė (pav. 39) metaliniame vamzdelyje yra visiškai švari ir neužsikimšusi pieno likučiais.
- 4 Vėl surinkite dvi pieno putų plakiklio dalis ir vėl prijunkite pieno putų plakiklį prie mašinos.

„AquaClean“ vandens filtras

Jūsų mašinai įgalintas „AquaClean“. Galite įdėti „AquaClean“ vandens filtrą į vandens baką, kad išsaugotumėte kavos skonį. Jis taip pat sumažina nuovirų šalinimo poreikį, sumažindamas kalkių nuosėdų susikaupimą jūsų mašinoje. Galite nusipirkti „AquaClean“ filtrą iš jūsų vietos mažmenininko, įgaliotuose priežiūros centruose arba internetu, adresu www.philips.com/parts-and-accessories.

„AquaClean“ piktograma ir lemputė

Jūsų mašina aprūpinta „AquaClean“ vandens filtro lempute (pav. 40) filtro būsenos indikacijai. Pasinaudokite tolesne lentele, norėdami sužinoti, kokie veiksmai reikalingi, kai lemputė nuolat šviečia arba mirksi.



Kai naudojate mašiną pirmą kartą, „AquaClean“ lemputė pradeda šviesti oranžine spalva. Tai indikacija, kad galite pradėti naudoti „AquaClean“ vandens filtrą. Jei nesuaktyvinsite „AquaClean“ vandens filtro, praėjus šiek tiek laiko lemputė bus išjungta automatiškai.



Kai sumontuojate filtrą ir suaktyvinatė jį, pasinaudodami „AquaClean“ piktograma, „AquaClean“ lemputė šviečia mėlynai, tai patvirtinimas, kad „AquaClean“ vandens filtras aktyvus.



Kai filtras išseikvojamas, „AquaClean“ lemputė vėl pradeda mirksėti oranžine spalva, tai priminimas, kad turite pakeisti filtrą nauju.



Kai oranžinė „AquaClean“ lemputė išjungta, vis tiek galite suaktyvinti „AquaClean“ filtrą, jums reikės pirmiausia pašalinti iš mašinos nuoviras.

„AquaClean“ vandens filtro aktyvinimas (5 min.)

i Mašina neaptinka automatiškai, ar filtras įdėtas į vandens baką. Dėl to jums reikia suaktyvinti kiekvieną naują sumontuotą „AquaClean“ vandens filtrą, pasinaudojant „AquaClean“ piktograma.

Kai oranžinė „AquaClean“ lemputė išjungta, vis tiek galite suaktyvinti „AquaClean“ vandens filtrą, bet jums reikės pirmiausia pašalinti iš mašinos nuoviras.

i Jūsų mašina turi būti visiškai išvalyta nuo kalkių nuosėdų prieš pradėdant naudoti „AquaClean“ vandens filtrą.

Prieš suaktyvinant „AquaClean“ vandens filtrą, jį reikia paruošti mirkant vandenyje, kaip aprašyta žemiau. Jei to nepadarysite, į mašiną vietoj vandens gali būti įtraukta oro, dėl to sukeliama daug triukšmo ir mašina negali virti kavos.

- 1 Patikrinkite, ar aparatas įjungtas.
- 2 Pakratykite filtrą apie 5 sekundes (pav. 41).
- 3 Įmerkite apverstą filtrą į ąsotį su šaltu vandeniu ir jį (pav. 42) papurtykite ar paspauskite.
- 4 Filtras dabar paruoštas naudoti ir galima jį įstatyti į vandens baką.
- 5 Įstatykite filtrą vertikaliai ant filtro jungties vandens bake. Spauskite jį iki žemiausios galimos padėties (pav. 43).
- 6 Į vandens baką pripilkite šviežio vandens ir įdėkite jį atgal į mašiną.
- 7 Jei uždėta, nuimkite „LatteGo“.
- 8 Padėkite dubenį po karšto vandens snapeliu / pieno putų plakikliu.
- 9 3 sekundes (pav. 44) spauskite „AquaClean“ piktogramą. Paleidimo lemputė pradeda pulsuoti.
- 10 Paspauskite paleidimo ir stabdymo ►■ mygtuką, kad pradėtumėte aktyvinimo procesą.
- 11 Karštas vanduo bus pilamas iš karšto vandens snapelio / pieno putų plakiklio (3 min.).
- 12 Kai aktyvinimo procesas baigtas, įsijungia mėlyna „AquaClean“ lemputė, kad būtų patvirtinta, kad „AquaClean“ vandens filtras suaktyvintas tinkamai.

„AquaClean“ vandens filtro pakeitimas (5 min.)

95 litrams vandens perėjus per filtrą, filtras nustos veikti. „AquaClean“ lemputė pasidaro oranžinė ir pradeda mirksėti, tai priminimas, kad turite pakeisti filtrą. Kol ji mirksi, galite pakeisti filtrą, pirmiausia nepašalinę nuovirų iš mašinos. Jei nepakeisite „AquaClean“ vandens filtro, galų gale oranžinė lemputė išsijungs. Tokiu atveju vis tiek galite pakeisti filtrą, bet pirmiausia turite pašalinti nuoviras iš mašinos.

Kai mirksi oranžinė „AquaClean“ lemputė:

- 1 Išimkite seną „AquaClean“ vandens filtrą.
- 2 Sumontuokite naują filtrą ir jį suaktyvinkite, kaip aprašyta skyriuje „AquaClean“ vandens filtro suaktyvinimas (5 min.).

i Keiskite „AquaClean“ vandens filtrą bent kas 3 mėnesius, net jei mašina dar nenurodė, kad pakeitimas reikalingas.

„AquaClean“ priminimo išjungimas

Jei nebenorite naudoti „Philips AquaClean“ vandens filtrų, visada galite išjungti „AquaClean“ priminimus: („AquaClean“ lemputė mirksi oranžine spalva):

- 1 Paspauskite įjungimo ir išjungimo mygtuką, kad išjungtumėte mašiną.
- 2 Kai mašina išjungta, nuspauskite ir laikykite „AquaClean“ piktogramą, kol šviesa šioje piktogramoje įsijungs. Paleidimo lemputė pradeda mirksėti.
- 3 Norėdami išjungti priminimus, vėl bakstelėkite „AquaClean“ piktogramą. Šviesa „AquaClean“ piktogramoje užgęsta.
- 4 Paspauskite paleidimo ir sustabdymo mygtuką, kad patvirtintumėte savo pasirinkimą.
- 5 Norėdami vėl įjungti mašiną, paspauskite įjungimo ir išjungimo mygtuką. „AquaClean“ priminimai dabar išjungti.

Pastaba. Suaktyvinus naują „AquaClean“ filtrą, automatiškai bus vėl suaktyvinti „AquaClean“ priminimai.

Vandens kietumo nustatymas

i Mes jums patariame sureguliuoti vandens kietumą pagal vandens kietumą jūsų regione, kad mašinos veikimas būtų optimalus ir jos naudojimo laikas būtų ilgesnis. Dėl to jums taip pat neprireiks šalinti nuovirų iš mašinos pernelyg dažnai. Numatytasis vandens kietumo parametras yra 4: kietas vanduo.

Pasinaudokite vandens kietumo testo juostele, tiekiamą dėžutėje, kad nustatytumėte vandens kietumą jūsų regione:

- 1 Įmerkite vandens kietumo testo juostelę į vandenį iš vandentiekio čiaupo arba palaikykite ją po vandentiekio čiaupu 1 sekundę (pav. 45).
- 2 Palaukite 1 minutę. Paraudusių kvadratų testo juostelėje skaičius nurodo vandens kietumą (pav. 46).

Nustatykite tinkamą vandens kietumą mašinoje:

- 1 Paspauskite įjungimo ir išjungimo mygtuką, kad **išjungtumėte** mašiną.
- 2 Kai mašina išjungta, bakstelėkite ir laikykite aromato stiprumo piktogramą, kol visos lemputės piktogramoje nušvis (pav. 2).

- 3 Bakstelėkite aromato stiprumo piktogramą 1, 2, 3 arba 4 kartus. Įsijungusių lempučių skaičius turi būti lygus raudonų kvadratų testo juostelėje (pav. 47) skaičiui. Jei testo juostelėje nėra raudonų kvadratų (visi kvadratai žali), pasirinkite 1 lemputę.
- 4 Kai nustatote tinkamą vandens kietumą, paspauskite paleidimo ir stabdymo ►■ mygtuką.
- 5 Paspauskite įjungimo ir išjungimo piktogramą, kad įjungtumėte mašiną.

i Kadangi tik kartą nustatote vandens kietumą, aromato stiprumo funkcija naudojama vandens kietumui pasirinkti. Tai nepaveikia jūsų vėliau ruošiamų gėrimų aromato stiprumo.

Nuovirų šalinimo procedūra (30 min.)

Naudokite tik „Philips“ nuovirų šalinimo priemonę. Jokiomis aplinkybėmis nenaudokite nuovirų šalinimo priemonės sieros rūgšties, druskos rūgšties, sulfamo ar acto rūgšties (acto) pagrindu, nes ji gali apgadinti vandens grandinę jūsų mašinoje ir tinkamai neištirpdyti kalkių nuovirų. Jei nenaudosite „Philips“ nuovirų šalinimo priemonės, bus panaikinta jūsų garantija. Jei nešalinsite nuovirų iš prietaiso, taip pat bus panaikinta jūsų garantija. „Philips“ tirpalo nuovioms šalinti galite nusipirkti internetinėje parduotuvėje www.philips.com/coffee-care.

Kai lemputė „Calc / Clean“ pradeda retai mirksėti, turite pašalinti nuoviras iš mašinos.

- 1 Patikrinkite, ar aparatas įjungtas.
- 2 Jei uždėta, nuimkite „LatteGo“ arba pieno putų plakiklį.
- 3 Išimkite nuvarvėjimo padėklą ir kavos tirščių talpyklą, ištuštinkite ir įdėkite atgal į vietą.
- 4 Išimkite vandens baką ir jį ištuštinkite. Tada išimkite „AquaClean“ vandens filtrą.
- 5 Supilkite į vandens baką visą butelį „Philips“ nuovirų šalinimo priemonės ir paskui pripilkite į jį vandens iki „Calc / Clean“ indikacijos (pav. 48). Tada įdėkite jį atgal į mašiną.
- 6 Padėkite didelę talpyklą (1,5 l) po kavos išpylimo snapeliu ir vandens snapeliu.
- 7 3 sekundes spauskite „Calc / Clean“ piktogramą, tada paspauskite paleidimo ir stabdymo ►■ mygtuką.
- 8 Prasideda pirmas nuovirų šalinimo procedūros etapas. Nuovirų šalinimo procedūra užtrunka apie 30 minučių, ją sudaro nuovirų šalinimo ciklas ir skalavimo ciklas. Per nuovirų šalinimo ciklą „Calc / Clean“ lemputė mirksi, kad parodytų, kad vyksta nuovirų šalinimo etapas.
- 9 Leiskite mašinai išpilti tirpalą nuovioms šalinti, kol ekrane jums bus priminta, kad vandens bakas tuščias.
- 10 Ištuštinkite vandens baką, išskalaukite jį ir įpilkite šviežio vandens iki „Calc / Clean“ indikacijos.
- 11 Ištuštinkite talpyklą ir padėkite ją atgal po kavos išpylimo snapeliu ir vandens snapeliu. Vėl paspauskite paleidimo ir stabdymo ►■ mygtuką.
- 12 Prasideda antras nuovirų šalinimo ciklo etapas, skalavimo ciklas, jis trunka 3 minutes. Per šį etapą lemputės valdymo pulte įsijungia ir išsijungia, kad parodytų, kad vyksta skalavimo etapas.
- 13 Palaukite, kol mašina nustos pilti vandenį. Nuovirų šalinimo procedūra baigta, kai mašina nustoja pilti vandenį.
- 14 Mašina vėl ims kaisti. Kai lemputės gėrimų piktogramose šviečia nuolat, mašina vėl paruošta naudoti.
- 15 Sumontuokite ir suaktyvinkite naują „AquaClean“ vandens filtrą vandens bake.
 - Kai nuovirų šalinimo procedūra baigta, „AquaClean“ lemputė šiek tiek laiko mirksi, kad jums primintų sumontuoti naują „AquaClean“ vandens filtrą.

i Patarimas. Naudojant „AquaClean“ filtrą sumažėja poreikis šalinti nuoviras.

Ką daryti, jei nuovirų šalinimo procedūra nutraukiama

Galite baigti nuovirų šalinimo procedūrą, valdymo pulte paspaudę įjungimo ir išjungimo mygtuką. Jei nuovirų šalinimo procedūra nutraukiama prieš ją visiškai užbaigiant, atlikite šiuos veiksmus:

- 1 Ištuštinkite vandens baką ir kruopščiai jį išskalaukite.
- 2 Pripilkite į vandens baką šviežio vandens iki „Calc / Clean“ lygio indikacijos ir vėl įjunkite mašiną. Mašina įšils ir atliks automatinį skalavimo ciklą.
- 3 Prieš virdami bet kokius gėrimus atlikite rankinį skalavimo ciklą. Norėdami atlikti rankinį skalavimo ciklą, pirmiausia išpilkite pusę vandens bako karšto vandens, baksnodami karšto vandens piktogramą (pav. 14), ir tada išvirkite 2 puodelius iš anksto sumaltos kavos, nepridėdami sumaltos kavos.

i Jei nuovirų šalinimo procedūra neužbaigiama, reikia kuo greičiau atlikti kitą nuovirų šalinimo iš mašinos procedūrą.

Priedų užsakymas

Aparatui valyti ir nuovioms šalinti naudokite tik „Philips“ priežiūros produktus. Šių produktų galima nusipirkti iš jūsų vietos mažmenininko, įgaliotuose priežiūros centruose arba internetu, adresu www.philips.com/parts-and-accessories. Norėdami rasti visą atsarginių dalių sąrašą internete, įveskite savo aparato modelio numerį. Modelio numerį galite rasti priežiūros durelių viduje.

Priežiūros produktai ir tipo numeriai:

- Tirpalas nuovioms šalinti CA6700
- „AquaClean“ vandens filtras CA6903
- Virimo grupės tepalas HD5061
- Kavos alyvos šalinimo tabletės CA6704

Trikčių diagnostika ir šalinimas

Šiame skyriuje apibendrintos dažniausios problemos, su kuriomis galite susidurti naudodami mašiną. Palaikymo vaizdo įrašus ir visas dažnai užduodamų klausimų sąrašą žr. www.philips.com/coffee-care. Jei negalite išspręsti problemos, kreipkitės į savo šalies klientų aptarnavimo centrą. Kontaktinius duomenis žr. garantijos lankstinuke.

Įspėjimo piktogramos

Įspėjimo piktograma

Sprendimas



Lemputė „Vandens bakas tuščias“ šviečia

- Vandens bakas beveik tuščias. Pripilkite į vandens baką šviežio vandens iki maksimalaus lygio indikacijos.
- Vandens bakelis netinkamai įdėtas. Įdėkite atgal vandens baką.



Lemputė „Ištuštinkite kavos tirščių talpyklą“ šviečia.

- Kavos tirščių talpykla pilna. Išimkite ir ištuštinkite kavos tirščių talpyklą mašinai esant įjungtai. Prieš įdėdami talpyklą, palaukite bent 5 sekundes.

Įspėjimo piktograma

Sprendimas



Pavojaus signalo lemputė šviečia

- Kavos tirščių talpykla ir (arba) nuvarvėjimo padėklo nėra arba įdėta netinkamai. Įdėkite atgal kavos tirščių talpyklą ir (arba) nuvarvėjimo padėklą, įsitikinkite, kad jų padėtis tinkama.
- Atidarytas eksploatavimo dangtelis. Išimkite vandens baką ir įsitikinkite, kad priežiūros durelės uždarytos.



Pavojaus signalo lemputė mirksi

- Virimo grupės nėra arba ji neįstatyta tinkamai. Išimkite virimo grupę ir įsitikinkite, kad ji užfiksuota vietoje. Išsamias instrukcijas žr. skyriuje „Virimo grupės išėmimas ir įdėjimas“.
- Virimo grupė užblokuota. Išimkite virimo grupę ir išskalaukite ją vandeniu po vandentiekio čiaupu. Tada sutepkite virimo grupę ir įdėkite ją atgal į mašiną. Išsamias instrukcijas žr. skyriuje „Valymas ir techninė priežiūra“.



Pavojaus signalo lemputė įjungta, o paleidimo lemputė mirksi.

Šiek tiek oro sulaukyta mašinoje. Norėdami išleisti orą iš mašinos, pripilkite vandens baką vandens, padėkite puodelį po klasikinio pieno putų plakikliu ir paspauskite mirksintį paleidimo ir sustabdymo mygtuką.

Būkite atsargūs: mažos karšto vandens čiurkšlės sklis iš klasikinio pieno putų plakiklio, kad būtų išleistas oras.



„AquaClean“ lemputė mirksi: įdėkite arba pakeiskite „AquaClean“ vandens filtrą ir jį suaktyvinkite. Išsamias instrukcijas žr. skyriuje „AquaClean“ vandens filtras“.



Nuovirų šalinimo lemputė retai mirksi: pašalinkite nuoviras iš mašinos.



Lemputės gėrimo piktogramose viena po kitos nušvis ir užges.

Mašina kaista ir (arba) bando išleisti į mašiną įtrauktą orą. Palaukite, kol visos gėrimų lemputės švies nuolat.



Visų įspėjimo piktogramų lemputės mirksi.

Nustatykite mašiną iš naujo, ją atjungdami ir vėl prijungdami. Prieš vėl įjungdami mašiną, atlikite šiuos veiksmus:



- Nuimkite „AquaClean“ vandens filtrą nuo vandens bako.
- Įdėkite atgal vandens baką. Stumkite jį į mašiną tiek, kiek eina, kad užtikrintumėte, kad jo padėtis tinkama.



- Atidarykite iš anksto sumaltos kavos skyriaus dangtelį ir patikrinkite, ar jis neužkimštas kavos milteliais. Norėdami jį išvalyti, įkiškite šaukšto kotą į iš anksto sumaltos kavos skyrių ir judinkite kotą aukštyn ir žemyn, kol užstrigusi sumalta kava nukris žemyn (pav. 27). Išimkite virimo grupę ir pašalinkite visą žemyn nukritusią sumaltą kavą. Įdėkite atgal ir išvalykite virimo grupę.
- Vėl įjunkite mašiną.

Jei problema išnyksta, „AquaClean“ filtras nebuvo tinkamai paruoštas. Paruoškite „AquaClean“ filtrą prieš įdėdami atgal, atlikdami 1 ir 2 veiksmus, aprašytus skyriuje „AquaClean“ vandens filtro suaktyvinimas (5 min.)“.

Jei lemputės vis tiek mirksi, mašina gali būti perkaitusi. Išjunkite mašiną, palaukite 30 minučių ir vėl ją įjunkite. Jei lemputės vis tiek mirksi, kreipkitės į savo šalies klientų aptarnavimo centrą. Kontaktinius duomenis žr. tarptautinės garantijos lankstinuke.

Trikčių šalinimo lentelė

Šiame skyriuje apibendrintos dažniausios problemos, su kuriomis galite susidurti naudodami mašiną. Palaikymo vaizdo įrašus ir visas dažnai užduodamų klausimų sąrašą žr. www.philips.com/coffee-care. Jei negalite išspręsti problemos, kreipkitės į savo šalies klientų aptarnavimo centrą. Kontaktinius duomenis žr. garantijos lankstinuke.

Problema	Priežastis	Sprendimas
Nuvarvėjimo padėklas greitai prisipildo.	Tai normalu. Mašina naudoja vandenį vidiniam kontūriui ir virimo grupei skalauti. Šiek tiek vandens teka per vidinę sistemą tiesiai į nuvarvėjimo padėklą.	Ištuštinkite nuvarvėjimo padėklą kasdien arba kai tik raudonas pilno nuvarvėjimo padėklo indikatorius išskyla per nuvarvėjimo padėklo dangtelį. Patarimas, padėkite puodelį po išpylimo snapeliu, kad surinktumėte iš jo ištekantį skalavimo vandenį.
Lemputė „Ištuštinkite kavos tirščių talpyklą“ lieka šviesti.	Jūs ištuštinate kavos tirščių talpyklą, kai mašina buvo išjungta.	Visada ištuštinkite kavos tirščių talpyklą mašinai esant įjungtai. Išimkite kavos tirščių talpyklą, palaukite mažiausiai 5 sek. ir vėl ją įstatykite.
Mašina ragina ištuštinti kavos tirščių talpyklą, net talpyklai esant neužpildytai.	Mašina neatkūrė skaitiklio paskutinį kartą jums ištuštinus kavos tirščių talpyklą.	Visada palaukite apie 5 sekundes prieš atgal įdėdami kavos tirščių talpyklą. Tokiu būdu kavos tirščių skaitiklis bus nustatytas į nulį.
		Visada ištuštinkite kavos tirščių talpyklą mašinai esant įjungtai. Jei kavos tirščių talpyklą ištuštinate išjungę mašiną, kavos tirščių skaitiklis neatkuriamas.
Kavos tirščių talpykla perpildyta, o lemputė „Ištuštinkite kavos tirščių talpyklą“ nešviečia.	Jūs išėmėte nuvarvėjimo padėklą, bet neištuštinate kavos tirščių talpyklos.	Kai išimate nuvarvėjimo padėklą, taip pat ištuštinkite kavos tirščių talpyklą, net jei joje yra nedaug kavos tirščių. Tokiu būdu kavos tirščių skaitiklis bus nustatytas į nulį, bus paleistas iš naujo, kad teisingai skaičiuotų kavos tirščius.
Negaliu nuimti virimo grupės.	Virimo grupės padėtis netinkama.	Atkurkite mašiną taip: uždarykite priežiūros dureles ir atgal įdėkite vandens baką. Išjunkite mašiną ir vėl įjunkite. Dar kartą bandykite išimti virimo grupę. Išsamias instrukcijas žr. skyriuje „Virimo grupės išėmimas ir įdėjimas“.
Negaliu įdėti virimo grupės.	Virimo grupės padėtis netinkama.	Atkurkite mašiną taip: uždarykite priežiūros dureles ir atgal įdėkite vandens baką. Palikite virimo grupę išimtą. Mašiną išjunkite ir atjunkite. Palaukite 30 sek., tada vėl prijunkite mašiną ir ją įjunkite. Tada nustatykite tinkamą virimo grupės padėtį ir vėl įstatykite ją į mašiną. Išsamias instrukcijas žr. skyriuje „Virimo grupės išėmimas ir įdėjimas“.

Problema	Prėžastis	Sprendimas
Kava kaip vanduo.	Virimo grupė nešvari arba ją reikia sutepti.	Išimkite virimo grupę, išskalaukite ją po vandentiekio čiaupu ir palikite išdžiūti. Tada sutepkite judančias dalis.
	Mašina atlieka susiregulavimo procedūrą. Ši procedūra pradedama automatiškai, kai naudojate mašiną pirmą kartą, kai pakeičiate kavos pupelių rūšį arba ilgai nenaudojus.	Iš pradžių išvirkite 5 puodelius kavos, kad mašina užbaigtų susiregulavimo procedūrą.
	Parinktas per stambaus malūnėlio nustatymas.	Nustatykite smulkesnio malimo (mažesnį) malūnėlio nustatymą. Išvirkite nuo 2 iki 3 gėrimų, kad pajustumėte visą skirtumą.
Kava nepakankamai karšta.	Nustatyta per žema temperatūra.	Nustatykite maksimalią temperatūrą.
	Šaltas puodelis sumažina gėrimo temperatūrą.	Pašildykite puodelius, skalaudami juos karštu vandeniu.
	Įpylus pieno sumažėja gėrimo temperatūra.	Nepriklausomai nuo to, ar įpilate karšto ar šalto pieno, visada sumažėja kavos temperatūra. Pašildykite puodelius, skalaudami juos karštu vandeniu.
Kava neišteka arba išteka lėtai.	„AquaClean“ vandens filtras nebuvo tinkamai paruoštas sumontavimui.	Išimkite „AquaClean“ vandens filtrą ir vėl bandykite virti kavą. Jei tai padeda, prieš įdėdami filtrą atgal įsitikinkite, kad „AquaClean“ filtrą tinkamai paruošėte. Išsamias instrukcijas žr. skyriuje „AquaClean“ vandens filtras“.
		Ilgai nenaudojus turite vėl paruošti „AquaClean“ vandens filtrą naudojimui ir įdėti jį atgal. Žr. 1–3 veiksmus skyriuje „AquaClean“ vandens filtro suaktyvinimas“.
	„AquaClean“ vandens filtras užkimštas.	Keiskite „AquaClean“ filtrą kas 3 mėnesius. Senesnis kaip 3 mėnesių filtras gali užsikimšti.
	Parinktas per smulkus malūnėlio nustatymas.	Nustatykite stambesnį (aukštesnį) malūnėlio nustatymą. Žinokite, kad tai paveiks kavos skonį.
	Virimo grupė nešvari.	Išimkite virimo grupę ir išskalaukite po vandentiekio čiaupu.
	Kavos išpylimo snapelis nešvarus.	Išvalykite kavos išpylimo snapelį ir jo kiaurymes vamzdžių valikliu arba adata.

Problema	Prižastis	Sprendimas
	Iš anksto sumaltos kavos skyrius užkimštas	Išjunkite mašiną ir išimkite virimo grupę. Atidarykite iš anksto sumaltos kavos skyriaus dangtelį ir įkiškite į jį šaukšto kotą. Judinkite kotą aukštyn ir žemyn, kol užkimšusi malta kava iškris (pav. 27).
	Mašinos kontūrą užkimšo kalkių nuosėdos.	Pašalinkite nuoviras iš mašinos, naudodami „Philips“ nuovirų šalinimo priemonę. Visada šalinkite nuoviras iš mašinos, kai nuovirų šalinimo lemputė pradeda mirksėti.
Mašina mala kavos pupeles, bet kava neišteka.	Iš anksto sumaltos kavos skyrius užkimštas.	Išjunkite mašiną ir išimkite virimo grupę. Atidarykite iš anksto sumaltos kavos skyriaus dangtelį ir įkiškite į jį šaukšto kotą. Judinkite kotą aukštyn ir žemyn, kol užkimšusi malta kava iškris (pav. 27).
Pienas neputoja.	Mašinos su „LatteGo“: „LatteGo“ netinkamai surinkta.	Įsitikinkite, kad pieno talpykla tinkamai surinkta prie „LatteGo“ rėmo (spragtelėjo).
	Mašinos su „LatteGo“: „LatteGo“ pieno talpykla ir (arba) rėmas nešvarus.	Išrinkite „LatteGo“ ir išskalaukite abi dalis po vandentiekio čiaupu arba išplaukite indaplovėje.
	Mašinos su klasikiniu pieno putų plakikliu: pieno putų plakiklis nešvarus.	Kruopščiai išvalykite pieno putų plakiklį.
	Naudojamo pieno rūšis netinka putoms daryti.	Iš skirtingų rūšių pieno gaunamas skirtingas putų tūris ir skirtinga putų kokybė. Mes patikrinome tolesnių rūšių pieną ir nustatėme, kad iš jo gaunamos geros pieno putos: pusiau nugriebtą ir nenugriebtą karvės pieną ir pieną be laktozės.
Pienas teka iš „LatteGo“ pieno talpyklos dugno.	Netinkamas rėmo ir pieno talpyklos surinkimas.	Pirmiausia įstatykite pieno talpyklos viršų po kabliu rėmo viršuje. Tada įspauskite į vietą apatinę pieno talpyklos dalį. Išgirsite spragtelėjimą, kai ji užsifiksuos vietoje.
Atrodo, kad mašina prateka.	Mašina naudoja vandenį vidiniam kontūriui ir virimo grupei skalauti. Šis vanduo teka per vidinę sistemą tiesiai į nuvarvėjimo padėklą. Tai normalu.	Ištuštinkite nuvarvėjimo padėklą kasdien arba kai tik raudonas pilno nuvarvėjimo padėklo indikatorius iškyla per nuvarvėjimo padėklo dangtelį. Patarimas. Padėkite puodelį po išpylimo snapeliu, kad surinktumėte skalavimo vandenį ir sumažintumėte vandens kiekį nuvarvėjimo padėkle.

Problema	Priežastis	Sprendimas
	Nuvarvėjimo padėklas per pilnas ir perpildytas, dėl to atrodo, kad mašina prateka.	Ištuštinkite nuvarvėjimo padėklą kasdien arba kai tik raudonas pilno nuvarvėjimo padėklo indikatorius iškyla per nuvarvėjimo padėklo dangtelį.
	Vandens bakas ne visai įstatytas ir oras traukiamas į mašiną.	Įsitinkinkite, kad vandens bako padėtis tinkama: išimkite jį ir vėl įstatykite, stumdami jį tiek, kiek galima.
	Virimo grupė nešvari / užkimšta.	Išskalaukite virimo grupę.
	Mašina padėta ne ant horizontalaus paviršiaus.	Padėkite mašiną ant horizontalaus paviršiaus, kad nuvarvėjimo padėklas nebūtų perpildytas ir pilno nuvarvėjimo padėklo indikatorius veiktų tinkamai.
	Vandens bakas ne visai įstatytas ir oras traukiamas į mašiną.	Įsitinkinkite, kad vandens bako padėtis tinkama: išimkite jį ir vėl įstatykite, stumdami jį tiek, kiek galima.
Negaliu suaktyvinti „AquaClean“ vandens filtro ir mašina prašo pašalinti nuoviras.	Filtru nebuvo sumontuotas arba pakeistas laiku po to, kai „AquaClean“ vandens filtro lemputė pradėjo mirksėti. Tai reiškia, kad iš jūsų mašinos pašalintos ne visos kalkių nuosėdos.	Pirmiausia pašalinkite nuoviras iš mašinos ir tada sumontuokite „AquaClean“ vandens filtrą.
Naujo vandens filtro įstatyti nepavyksta.	Bandote sumontuoti kitą filtrą, ne „AquaClean“ vandens filtrą.	Mašinai tinka tik „AquaClean“ vandens filtru.
	Guminis žiedas ant „AquaClean“ vandens filtro ne vietoje.	Uždėkite guminį žiedą atgal ant „AquaClean“ vandens filtro.
Mašina kelia didelį triukšmą.	Normalu, kad naudojant jūsų mašina kelia triukšmą.	Jei mašina pradeda skleisti kitokios rūšies triukšmą, išvalykite virimo grupę ir sutepkite ją.
	„AquaClean“ vandens filtru tinkamai neparuoštas ir dabar oras traukiamas į mašiną.	Išimkite „AquaClean“ vandens filtrą iš vandens bako ir tinkamai jį paruoškite prieš įdėdami atgal. Išsamias instrukcijas žr. skyriuje „AquaClean“ vandens filtru“.
	Vandens bakas ne visai įstatytas ir oras traukiamas į mašiną.	Įsitinkinkite, kad vandens bako padėtis tinkama: išimkite jį ir vėl įstatykite, stumdami jį tiek, kiek galima.

Techninės specifikacijos

Gamintojas pasilieka teisę gerinti produkto technines specifikacijas. Visi iš anksto nustatyti kiekiai yra apytiksliai.

Aprašymas	Vertė
Dydis (p x a x g)	246 x 372 x 433 mm
Svoris	7–7,5 kg
Maitinimo laido ilgis	1000 mm
Vandens bakas	1,8 litro, nuimamas
Kavos pupelių bunkerio talpa	275 g
Kavos tirščių talpyklos talpa	12 briketų
„LatteGo“ (pieno talpyklos) talpa	250 ml
Reguliuojamas snapelio aukštis	85–145 mm
Nurodytoji įtampa – nurodytoji galia – maitinimo šaltinis	Žr. duomenų etiketę priežiūros durelių vidinėje dalyje (A11 pav.)

Tartalom

A készülék bemutatása („A” ábra)	109
Kezelőpanel („B” ábra)	109
Bevezetés	110
Teendők az első használat előtt	110
Italok főzése	112
A készülék beállítása	114
A főzőegység eltávolítása és behelyezése	117
Tisztítás és karbantartás	117
AquaClean vízszűrő	120
A vízkeménység beállítása	121
Vízőmentesítés (30 perc)	122
Tartozékok rendelése	123
Hibaelhárítás	123
Műszaki jellemzők	129

A készülék bemutatása („A” ábra)

A1	Kezelőpanel	A10	Szervizajtó
A2	Csészetartó	A11	Adatcímké típuszámmal
A3	Őrölt kávé tárolója	A12	Víztartály
A4	Szemeskávé-tartály fedele	A13	Forró víz kifolyócsöve
A5	Állítható kávékifolyó	A14	Kávéőrlemény-tartó
A6	Hálózati csatlakozódugó	A15	Kávézacstartó előlapja
A7	Őrlésbeállító gomb	A16	Cseppfelfogó tálca fedele
A8	Szemeskávé-tartály	A17	Cseppfelfogó tálca
A9	Főzőegység	A18	„Cseppfelfogó tálca megtelt” kijelző

Tartozékok

A19	Zsirótubus	A22	Vízkeménységi tesztcsik
A20	AquaClean vízszűrő	A23	Klasszikus tejhabosító (csak bizonyos típusoknál)
A21	Mérőkanál	A24	LatteGo (tejtartó) (csak bizonyos típusoknál)

Kezelőpanel („B” ábra)

A „B” ábra segítségével tekintse át az összes gombot és ikont. Az alábbiakban találja a leírást.

i Egyes gombok/ikonok csak bizonyos típusokon vannak.

B1	Be- és kikapcsológomb	B7	Figyelmeztető ikonok
B2	Italok ikonjai*	B8	Indítás lámpa
B3	Aroma erőssége/őrölt kávé ikon	B9	Start/stop ►■ gomb
B4	Ital mennyisége ikon	B10	Vízkömentesítés ikon
B5	Tejmennyiség ikon (csak bizonyos típusoknál)	B11	AquaClean ikon
B6	Kávéhőmérséklet ikon (csak bizonyos típusoknál)		

* Italok ikonjai: espresso, espresso lungo, coffee americano, cappuccino, latte macchiato, forró víz, gőz (csak bizonyos típusoknál)

Bevezetés

Köszönjük, hogy teljesen automatikus Philips kávéfőzőt vásárolt! A Philips által biztosított teljes körű támogatásért regisztrálja termékét a www.philips.com/welcome oldalon.

A készülék első használata előtt figyelmesen olvassa el a különálló biztonsági füzetet, és őrizze meg későbbi használatra.

A használat könnyű megkezdéséhez és annak érdekében, hogy a legtöbbet hozza ki a kávéfőzőből, a Philips többféle módon nyújt támogatást. A következőket találja a dobozban:

1 Ez a használati útmutató kép alapú használati utasításokat tartalmaz és részletes tájékoztatás ad a készülék tisztításáról és karbantartásáról.

i Ennek az eszpresszógépnak többféle változata van, és mindegyiknek más funkciói vannak. Mindegyik változatnak saját típuszáma van. A típuszám a szervizajtó belső oldalán levő adarcímken található (lásd az A11 ábrát).

2 Egy külön biztonsági füzet tartalmazza a készülék biztonságos használatához szükséges utasításokat.

3 Online támogatáshoz (gyakran felmerülő kérdések, videók stb.) olvassa be a QR-kódot a füzet borítójáról vagy látogasson el a www.philips.com/coffee-care weboldalra.

i Ezt a készüléket kávéval próbálták ki. Gondosan ki van tisztítva, de lehetséges, hogy maradtak benne kávémaradékok. Garantáljuk azonban, hogy a készülék teljesen új.

A készülék automatikusan beállítja a legizletesebb kávé készítéséhez szükséges őrölt kávé mennyiségét. Először le kell főznie 5 kávé, hogy a készülék be tudja fejezni önbeállítási funkcióját. Ne felejtse el az első használat előtt kiöblíteni a LatteGo tejtartót vagy a hagyományos tejhabosítót.

Teendők az első használat előtt

1. A készülék beállítása

A készülék bekapcsolását követően a forró víz vagy a kávé kifolyócsöve vizet engedhet ki magából. Ez normális jelenség.

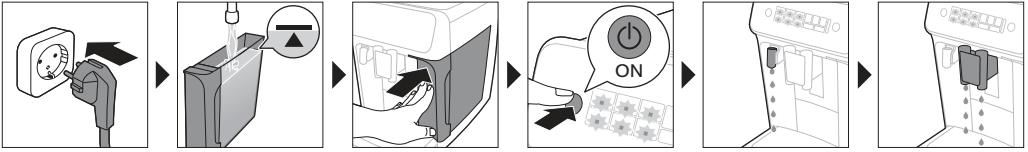

2. Az AquaClean vízszűrő aktiválása (5 perc)

A további információkat lásd az „AquaClean vízszűrő” fejezetben.

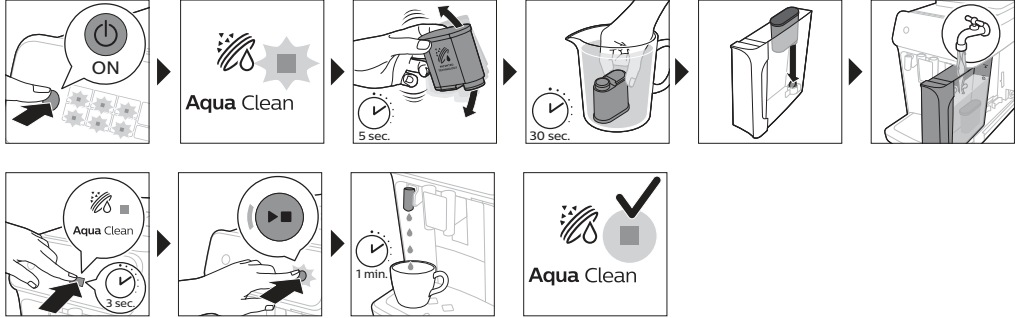

3. A vízkeménység beállítása

A lépésenkénti utasításokat lásd „A vízkeménység beállítása” című fejezetben. Vízkeménység alapértelmezett beállítása 4: kemény víz.

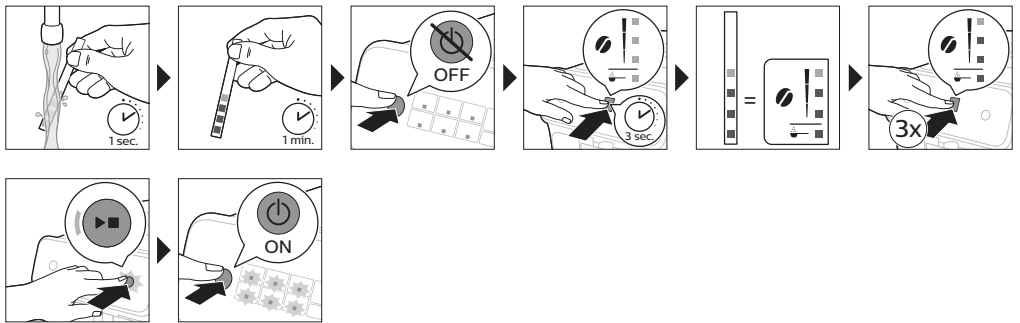

4. A LatteGo összeszerelése (csak bizonyos típusoknál)



5. A klasszikus tejhabosító összeszerelése (csak bizonyos típusoknál)

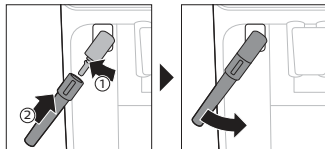

Italok főzése

Általános lépések

- 1 Töltse meg a víztartályt csapvízzel, és töltse meg a szemeskávé-tartályt szemes kávéval.
- 2 A bekapcsológombbal kapcsolja be a készüléket.
 - A készülék elkezd felmelegedni, és automatikus öblítési ciklust hajt végre. Felmelegítés közben az ital ikonokban levő lámpák egyenként világítani kezdenek, majd lassan kialszanak.
 - Amikor az összes lámpa az ital ikonokon folyamatosan világít, a készülék használatra kész.
- 3 Tegyen egy csészét a kávéadagoló kifolyója alá. A használt csésze vagy bögre méretéhez való beállításához csúsztassa a kávéadagoló kifolyóját felfelé vagy lefelé.

Az italok testreszabása

Ezzel a készülékkel a saját ízlése szerint szabhatja személyre az italok beállításait. Az ital kiválasztása után a következőket teheti:

- 1 Beállíthatja az aroma erősségét az aroma erőssége ikon (2. ábra) megérintésével. 3 erősség közül választhat: a legkisebb a leggyengébb, míg a legnagyobb a legerősebb.
- 2 Beállíthatja az ital mennyiségét az ital mennyisége (3. ábra) és/vagy a tej mennyisége ikon megérintésével (csak bizonyos típusoknál). 3 mennyiség közül választhat: alacsony, közepes és magas.

i A kávé hőmérsékletét is beállíthatja saját ízlése szerint.

Kávéfőzés szemes kávéból

- 1 Kávéfőzéshez érintse meg a kiválasztott ital ikont.
 - Az aroma erőssége és a mennyiség lámpái világítani kezdenek, mutatva az előzőleg kiválasztott beállítást.
 - Ekkor lehetséges van az ital ízlése szerinti beállítására.
- 2 Nyomja meg a start/stop ► gombot.
 - Az ital ikon lámpája villog az ital adagolása közben.

i Csak bizonyos típusoknál: Az americano espressoból és vízből áll. Ha americano italt főz, akkor a készülék először egy espressot ad ki, majd pedig forró vizet.

- 3 A kávé adagolásának befejezés előtti leállításához nyomja meg újra a start/stop ► gombot.

i Egyszerre 2 csésze kávé főzéséhez kétszer érintse meg az ital ikont. A 2x lámpa világítani kezd.

Tejes italok készítése a LatteGo (tejtartó) használatával

A A LatteGo egy tejtartóból, egy keretből és egy tárolófedélből áll. A szivárgás elkerülése érdekében a tejtartó feltöltése előtt ellenőrizze, hogy a keret és a tejtartó megfelelően van-e összeszerelve.

- 1 A LatteGo összeszereléséhez először helyezze be a tejtartó felső részét a horog alá a keret (4. ábra) felső részénél. Ezután nyomja a helyére a tejtartó alsó részét. Ha a tejtartó helyére (5. ábra) került, egy kattanás hallható.

Megjegyzés: A tejtartó és a keret csatlakoztatása előtt ellenőrizze azok tisztaságát.

- 2 Enyhén döntse meg a LatteGo egységet és helyezze a forró víz kifolyócsövére (6. ábra). Ezután nyomja meg, amíg a helyére (7. ábra) nem kattan.
- 3 A lefőzni (8. ábra) kívánt italhoz töltse fel a LatteGo egységet tejjel a tejtartón jelzett szintig. Ne töltse a tejtartót a maximum jelzésen túl.

i Ha személyre szabta a tej mennyiségét, előfordulhat, hogy a LatteGo egységen erre az italra jelzett mennyiségnél kevesebb vagy több tejet kell öntenie a tejtartóba.

A Az optimális eredmény érdekében mindig közvetlenül a hűtőből vegye elő a tejet.

- 4 Helyezzen egy csészét a cseppfelfogó tálcára.
- 5 Érintse meg a kiválasztott tejalapú ital ikont.
 - Ekkor lehetősége van az ital testreszabására.
- 6 Nyomja meg a start/stop ►■ gombot.
 - Az ital ikon lámpája villog az ital adagolása közben. Ha cappuccino vagy latte macchiato italt főz, akkor a készülék először a tejet adja ki, majd a kávé. Caffé latte készítésekor a készülék először a kávé adja ki, majd pedig a tejet.
 - A tej adagolásának előre megadott mennyiségű adagolása előtti leállításához nyomja meg a start/stop ►■ gombot.
- 7 A teljes ital (tej és kávé) adagolásának befejezés előtti leállításához nyomja meg hosszan a start/stop ►■ gombot.

Tejhabosítás a klasszikus tejhabosítóval

A A hab lehető legjobb minősége érdekében mindig közvetlenül a hűtőből vegye elő a tejet.

- 1 Döntse balra a készüléken levő fekete szilikon fogantyút, és csúsztassa bele a tejhabosítót (9. ábra).
- 2 Töltsön a tejeskannába cappuccino esetén kb. 100 ml, latte macchiato esetén kb. 150 ml tejet.
- 3 Merítse bele a tejhabosítót körülbelül 1 cm mélyen a tejszóba.
- 4 Érintse meg a gőz ikont (10. ábra).
 - A gőz ikon lámpája világítani kezd és az Indítás lámpa villog.
- 5 Nyomja meg a start/stop ►■ gombot a tej habosításához (11. ábra).
 - A készülék elkezd felmelegedni, a gőz bejut a tejszóba, és a készülék felhabosítja a tejet.
- 6 Amikor a hab mennyisége a tejeskannában eléri a kívánt mennyiséget, a tej habosításának leállításához nyomja meg ismét a start/stop ►■ gombot.

i Soha ne habosítsa a tejet 90 másodpercnél tovább. A habosítás 90 másodperc után automatikusan leáll.

i Tejhabosítás közben nem kell mozgatnia a tejeskannát a lehető legjobb minőségű tejhabosítás eléréséhez.

Kávé készítése őrölt kávéból

Szemes kávé helyett őrölt kávé használatát is választhatja, például ha más kávétypust kíván vagy koffeinmentes kávé szeretne.

- 1 A készülék bekapcsolásához nyomja meg a be-/kikapcsoló gombot, és várja meg, amíg használatra kész állapotba kerül.
- 2 Nyissa fel az őrölt kávé tárolójának a fedelét, és öntsön egy színültig töltött mérőkanál őrölt kávé a tárolóba (12. ábra). Ezután zárja vissza a fedelet.
- 3 Tegyen egy csészét a kávéadagoló kifolyója alá.
- 4 Válasszon egy szimpla italt.
- 5 Tartsa lenyomva 3 másodpercig (13. ábra) az aroma erőssége ikont.
 - Az őrölt kávé lámpája világítani kezd és az indítás lámpa villog.
- 6 Nyomja meg a start/stop ►■ gombot.
- 7 A kávé adagolásának befejezés előtti leállításához nyomja meg újra a start/stop ►■ gombot.

i őrölt kávéból egyszerre csak egy kávé lehet főzni.

i Az őrölt kávé nem tartozik az elmentett előző erősség-beállítások közé. Minden alkalommal, amikor őrölt kávé szeretne használni, meg kell nyomnia 3 másodpercre az aroma erőssége ikont.

i Ha őrölt kávé választ, nem választhat másik aromaerősséget.

Forró víz adagolása

- 1 Ha csatlakoztatva van, távolítsa el a LatteGo egységet vagy a tejhabosítót.
- 2 Érintse meg a forró víz ikont (14. ábra).
 - Az ital mennyiségének lámpái világítani kezdenek, mutatva a forró vízhez előzőleg kiválasztott beállítást.
- 3 Állítsa be a forró víz kívánt mennyiségét az ital mennyisége ikon (3. ábra) megérintésével.
- 4 Nyomja meg a start/stop ►■ gombot.
 - A forró víz ikon lámpája villog és a készülék forró vizet adagol a forró víz kifolyócsövén (15. ábra) keresztül.
- 5 A forró víz adagolásának befejezés előtti leállításához nyomja meg újra a start/stop ►■ gombot.

A készülék beállítása

A készenléti idő beállítása

- 1 A készülék kikapcsolásához nyomja meg a be-/kikapcsoló gombot.
- 2 Amikor a készülék ki van kapcsolva: Nyomja meg és tartsa nyomva a vízkömentesítés ikont (16. ábra), és tartsa megérintve, amíg a vízkömentesítés lámpája és az aroma erőssége lámpái be (17. ábra) nem kapcsolódik.
- 3 Az aroma erőssége ikon megérintésével válassza ki a kívánt készenléti időt: 15, 30, 60 vagy 180 perc. A választásnak megfelelően az aroma erőssége ikon 1, 2, 3, illetve 4 lámpája kezd világítani.
- 4 Amikor befejezte a készenléti idő beállítását, nyomja meg a start/stop gombot. A készülék kikapcsolódik.
- 5 A bekapcsológombbal kapcsolja be újra a készüléket.

Az italok legnagyobb alapértelmezett beállításának beprogramozása

A készülék minden italhoz 3 alapértelmezett beállítással rendelkezik: alacsony, közepes, magas. Csak a legnagyobb beállítás mennyiségét módosíthatja. Az új mennyiséget az indítás lámpa villogásának megkezdése után tárolhatja el.

i A tejes italhoz tartozó mennyiség programozásának megkezdése előtt szerelje fel a LatteGo egységet, és öntsön bele tejet.

- 1 A legnagyobb mennyiség beállításához nyomja meg és tartsa lenyomva a választott ital ikonját 3 másodpercig.
 - Az ital mennyisége ikon felső lámpája és a tej mennyisége ikon felső lámpája (csak bizonyos típusoknál) villogni kezd és a start/stop ►■ gomb is villog, ami azt jelzi, hogy programozási üzemmódban van.
- 2 Nyomja meg a start/stop ►■ gombot. A készülék elkezd főzni a kiválasztott italt.
 - Az indítás lámpa kezd folyamatosan világítani először. Amikor a készülék készen áll a beállított mennyiség eltárolására, a start/stop lámpa elkezd villogni.
- 3 Ha a csésze a kívánt mennyiségű kávé vagy tejet tartalmazza, nyomja meg újra a start/stop ►■ gombot.
 - Cappuccino vagy latte macchiato esetén a készülék először a tejet adja ki. Ha a csésze a kívánt mennyiségű tejet tartalmazza, nyomja meg a start/stop ►■ gombot. A készülék automatikusan elkezd kávé adagolni. Ha a csésze a kívánt mennyiséget tartalmazza, nyomja meg újra a start/stop ►■ gombot.

Miután beprogramozta egy ital új legnagyobb alapértelmezett mennyiségét, a készülék ezt a mennyiséget adagolja minden alkalommal, amikor ennek az italnak a legnagyobb mennyiségét választja.

i Csak a legnagyobb mennyiségi szint alapértelmezett értékét állíthatja be.

i Ha vissza szeretne térni az alapértelmezett mennyiség beállításához, lásd: „Gyári beállítások visszaállítása”.

A kávé hőmérsékletének beállítása

Hőmérséklet ikon nélküli készülékek

- 1 A készülék **kikapcsolásához** nyomja meg a be-/kikapcsoló gombot.
- 2 Amikor a készülék ki van kapcsolva: nyomja meg és tartsa nyomva a kávé mennyisége ikont, amíg az ikon lámpái világítani (18. ábra) kezdenek.
- 3 Érintse meg a mennyiség ikont a kívánt hőmérséklet kiválasztásához: normál, magas vagy maximális.
 - Sorrendben 1, 2 vagy 3 lámpa világít.
- 4 Amikor befejezte a kávé hőmérsékletének beállítását, nyomja meg a start/stop ►■ gombot.
- 5 A bekapcsológombbal kapcsolja be újra a készüléket.

i Ha Ön nem kapcsolja ki a kávéfőzőt, az bizonyos idő után automatikusan kikapcsol.

Hőmérséklet ikonnal rendelkező készülékek (csak az EP3221)

- 1 A kívánt hőmérséklet beállításához érintse meg többször a kávé hőmérséklete ikont.

Gyári beállítások visszaállítása

A készülék lehetővé teszi, hogy bármikor visszaállítsa az italok alapértelmezett beállításait.

i Csak akkor állíthatja vissza az alapértelmezett beállításokat, ha a készülék ki van kapcsolva.

- 1 A készülék kikapcsolásához nyomja meg a bekapcsológombot.
- 2 Nyomja meg, és tartsa lenyomva az espresso ikont 3 másodpercen keresztül.
 - Az ital beállítása ikonok középső lámpái világítani kezdenek. A start/stop lámpa elkezd villogni, jelezve, hogy a készülék készen áll a beállítások visszaállítására.
- 3 A visszaállítási szándék megerősítéséhez nyomja meg a start/stop ►■ gombot.
- 4 A bekapcsológombbal kapcsolja be újra a készüléket.

A kávédaráló beállítása

A kávé erősségének módosítását a szemeskávé-tartályban található darálóbeállító gombbal végezheti el. Minél alacsonyabb az őrlés beállítása, annál finomabbra őrlő a készülék a kávészemeket, és annál erősebb lesz a kávé. Összesen 12-féle kávédaráló-beállítás közül választhat.

A készülék beállítása befejeződött, így az a legjobb ízt hozza majd ki a kávébabokból. Ezért azt javasoljuk, hogy ne változtasson a kávédaráló beállításain, amíg nem főzött 100-150 csésze kávé (kb. 1 havi mennyiség).

i Csak akkor lehet beállítani a kávédaráló beállításait, ha a készülék szemes kávé őrlését végzi. 2-3 italt el kell készítenie, mielőtt teljes mértékben érezhetővé válik a különbség.

A A daráló károsodásának megelőzése érdekében ne forgassa el egyszerre egynél több fokkal a darálóbeállító gombot.

- 1 Tegyen egy csészét a kávéadagoló kifolyója alá.
- 2 Nyissa fel a szemes kávé tartályának fedelét.
- 3 Érintse meg az espresso ikont, majd nyomja meg a start/stop ►■ gombot.
- 4 Amikor a daráló elkezd a darálást, nyomja le a darálóbeállító gombot, és forgassa balra vagy jobbra. (19. ábra)

A kezelőpanel hangjának kikapcsolása

- 1 A készülék kikapcsolásához nyomja meg a be-/kikapcsoló gombot.
- 2 Amikor a készülék ki van kapcsolva, érintse meg a kávé ikont (espresso lungo ikon az EP3221 típusú készülék esetében), és tartsa megérintve, amíg az ikon lámpája világítani nem kezd. Az indítás lámpa villogni kezd.
- 3 A kezelőpanel hangjának kikapcsolásához érintse meg újra a kávé ikont. A kávé ikon lámpája kialszik.
- 4 Választását a start/stop gomb megnyomásával hagyhatja jóvá.
- 5 A bekapcsológombbal kapcsolja be újra a készüléket. A kezelőpanel hangja ki lett kapcsolva.

Megjegyzés: Ha a kávé ikon lámpája nem kezd el világítani az ikon megérintése és nyomva tartása után, az azt jelenti, hogy a kezelőpanel hangja már ki volt kapcsolva. Ha újra szeretné aktiválni, érintse meg ismét az ikont, és hagyja jóvá a start/stop gomb megnyomásával.

A be-/kikapcsoló gomb és a start/stop gomb hangját nem lehet kikapcsolni.

A főzőegység eltávolítása és behelyezése

A főzőegység eltávolításával, behelyezésével és tisztításával kapcsolatos további tudnivalókért tekintse meg a www.philips.com/coffee-care weboldalt.

A főzőegység kivétele a készülékből

- 1 Kapcsolja ki a készüléket.
- 2 Vegye le a víztartályt, és nyissa ki a szervizajtót.
- 3 Nyomja meg a PUSH (NYOMNI) kart (21. ábra), majd a fogantyúnál meghúzva vegye ki a főzőegységet a készülékből (22. ábra).

A főzőegység visszahelyezése

A Mielőtt visszacsúsztatja a főzőegységet a készülékbe, ellenőrizze, hogy az megfelelő pozícióban áll-e.

- 1 Ellenőrizze, hogy megfelelő helyzetben van-e a főzőegység. A főzőegység oldalán található sárga hengernek illeszkednie kell a fekete nyílhoz és az N (23. ábra) jelhez.
 - Ha a henger nem illeszkedik ezekhez, nyomja le a kart, amíg az hozzá nem ér a főzőegység (24. ábra) aljához.
- 2 Az oldalsó (25. ábra) vezetősínek mentén csúsztassa vissza a főzőegységet a készülékbe, amíg a helyére nem rögzül egy kattanással (26. ábra). Ne nyomja meg a PUSH (MEGNYOMNI) gombot.
- 3 Csukja vissza a szervizajtót, és helyezze vissza a víztartályt.

Tisztítás és karbantartás

A rendszeres tisztítással és karbantartással kiváló állapotban tarthatja a készüléket, és hosszú időn át biztosíthatja az ízletes kávé és az egyenletes kávéadagolást.

Az alábbi táblázatban láthatja annak részletes ismertetését, hogy mikor és hogyan kell tisztítani a készülék összes levehető alkatrészét. További részletes információk és tájékoztató videók:

www.philips.com/coffee-care. A „D” ábrán láthat egy áttekintést arról, hogy mely elemek tisztíthatók mosogatógépben is.

Levehető alkatrészek	Tisztítás ideje	Tisztítás módja
Főzőegység	Hetente	Vegye ki a főzőegységet a készülékből. Öblítse le csap alatt.
	Havonta	Tisztítsa a főzőegységet Philips kávéolaj-eltávolító tablettával.
Klasszikus tejjhabosító	Használat után	Az alapos tisztítás érdekében először engedjen ki forró vizet a készülékhez csatlakoztatott tejjhabosítóval. Utána vegye le a tejjhabosítót a készülékről, és szedje szét. Tisztítsa meg az összes alkatrészt csapvíz alatt, vagy tisztítsa meg az alkatrészeket mosogatógéppel.

Levehető alkatrészek**Tisztítás ideje****Tisztítás módja**

Örölt kávé tárolója	Hetente ellenőrizze, hogy nem tömődött-e el az örölt kávé tárolója.	Húzza ki a készülék hálózati dugóját a fali aljzatból, és vegye ki a főzőegységet. Nyissa fel az örölt kávé tárolójának fedelét, és helyezze be a kanál nyelét a kávécsatornába. Mozgassa a nyelet fel és le, amíg az eltömődött kávé le (27. ábra) nem esik. Lásd: www.philips.com/coffee-care webhelyet a részletes tájékoztató videóért.
Kávéórlemény-tartó	Akkor ürítse ki a kávézacstartót, amikor a készülék erre kéri. Tisztítsa hetente.	A kávézacstartó ürítése a készülék bekapcsolt állapotában történjen. Öblítse le vízcsap alatt némi mosogatószerrel vagy tisztítsa meg mosogatógépben. A kávézacstartó előlapja mosogatógépben nem mosható.
Cseppfelfogó tálca	Naponta, vagy ha a cseppfelfogó tálca fedelén keresztül felemelkedik a piros „Cseppfelfogó tálca megtelt” jelző, ürítse ki a cseppfelfogó tálcát (28. ábra). A cseppfelfogó tálcát hetente tisztítsa.	Vegye ki a cseppfelfogó tálcát (29. ábra), és tisztítsa meg azt a csap alatt folyékony mosószerrel. A cseppfelfogó tálcát mosogatógépben is tisztíthatja. A kávézacstartó előlapja (A15 ábra) mosogatógépben nem mosható.
LatteGo	Használat után	Öblítse le a LatteGo egységet csapvíz alatt, vagy tisztítsa meg mosogatógépben.
A főzőegység kenése	2 havonta	Nézze meg a kenési táblázatot, és a főzőegység kenéséhez használjon Philips kenőzsírt.
Vízartály	Hetente	Öblítse ki a víztartályt a csap alatt

A főzőegység tisztítása

A főzőegység rendszeres tisztításával megelőzhető az, hogy a kávémaradványok eltömítsék a belső köröket. A főzőegység eltávolításával, behelyezésével és tisztításával kapcsolatos támogatási videóért tekintse meg a www.philips.com/coffee-care weboldalt.

A főzőegység tisztítása csap alatt

- 1 Vegye ki a főzőegységet.
- 2 Alaposan öblítse ki a főzőegységet langyos vízzel. Óvatosan tisztítsa meg a főzőegység felső szűrőjét (30. ábra).
- 3 Hagyja a főzőegységet megszáradni, mielőtt visszahelyezné. Ne tisztítsa a főzőegységet ruhával, mert a belsejében összegyűlhetnek a ruhából származó szálak.

A főzőegység tisztítása kávéolaj-eltávolító tablettával

Csak Philips kávéolaj-eltávolító tablettát használjon.

- 1 Tegyen egy csészét a kávé kifolyócsöve alá. Töltse fel a víztartályt friss vízzel.
- 2 Helyezzen egy kávéolaj-eltávolító tablettát az örölt kávé tartályába.
- 3 Érintse meg a kávé ikont, majd nyomja meg 3 másodpercre az aroma erőssége ikont az örölt kávé funkció (2. ábra) használatához.
- 4 Ne helyezzen bele örölt kávé. Nyomja meg a start/stop ►■ gombot a főzési ciklus elindításához. Ha egy fél csészényi víz le van főzve, húzza ki a készüléket a hálózathoz.

- 5 A kávéolaj-eltávolító oldatot hagyja hatni körülbelül 15 percig.
- 6 Dugja be a hálózati csatlakozódugót a fali aljzatba, majd kapcsolja be a készüléket, hogy befejezze a főzési ciklust. Ürítse ki a csészét.
- 7 Vegye le a víztartályt, és nyissa ki a szervizajtót. Távolítsa el a főzőegységet, és alaposan öblítse le folyó víz alatt.
- 8 Helyezze vissza a főzőegységet és a víztartályt, és helyezzen egy csészét a kávékifolyó alá.
- 9 Érintse meg a kávé ikont, majd nyomja meg 3 másodpercre az aroma erőssége ikont az őrlött kávé funkció (2. ábra) használatához. Ne helyezzen bele őrlött kávé. Nyomja meg a start/stop ► gombot a főzési ciklus elindításához. Ezt ismételve meg kétszer. Ürítse ki a csészét.

A főzőegység kenése

2 havonta végezze el a főzőegység kenését, hogy a mozgó alkatrészek működése zökkenőmentes maradjon.

- 1 Kenje be zsírral vékonyan a főzőegység (31. ábra) dugattyúját (szürke alkatrész).
- 2 Kenje be zsírral vékonyan a főzőegység (32. ábra) alján a tengely (szürke alkatrész) környékét.
- 3 Kenjen zsírt vékonyan mindkét oldalon (33. ábra) a sínekre.

A LatteGo egység (tejtartó) tisztítása

A LatteGo egység használat utáni tisztítása

- 1 Vegye ki a LatteGo egységet a készülékből (34. ábra).
- 2 Öntse ki a maradék tejet.
- 3 Nyomja meg a kioldógombot, majd távolítsa el a tejtartót a LatteGo (35. ábra) keretéből.
- 4 Tisztítsa meg az összes alkatrészt mosogatógépben vagy a vízcsap alatt langyos vízben, mosogatószerrel.

A klasszikus tejhabosító tisztítása

A klasszikus tejhabosító tisztítása használat után

Higiéniai okokból tisztítsa meg a tejhabosítót minden használat után, hogy elkerülhesse a tejmaradványok lerakódását.

- 1 Helyezzen egy csészét a tejhabosító alá.
- 2 Érintse meg a gőz ikont, majd nyomja meg a start/stop ► gombot a gőz adagolásának elindításához, amivel eltávolíthatja a tejhabosítóban maradt tejet.
- 3 A gőz adagolásának néhány másodperc utáni leállításához nyomja meg ismét a start/stop ► gombot.
- 4 Nedves ruhával tisztítsa meg a tejhabosítót.

A klasszikus tejhabosító napi tisztítása

- 1 Hagyja teljesen lehűlni a tejhabosítót.
- 2 Döntse balra (36. ábra) a tejhabosítót, és távolítsa el a fém és a szilikon alkatrészt (37. ábra).
- 3 Szerelje szét a két alkatrészt (38. ábra), és friss vízzel öblítse le vagy mosogatógépben tisztítsa meg azokat. Győződjön meg arról, hogy a fémcsövön (39. ábra) található kis lyuk teljesen tiszta, és nincs eltömődve tejmaradványokkal.
- 4 Szerelje össze a tejhabosító két részét, és csatlakoztassa vissza a tejhabosítót a készülékhez.

AquaClean vízszűrő

A készülék AquaClean-kompatibilis. Az AquaClean vízszűrőt behelyezheti a víztartályba, hogy megőrizze a kávé ízét. Ezzel el lehet kerülni a vízkömentesítést is, mivel csökkenti a vízkő lerakódását a készülékben. Az AquaClean vízszűrőt megvásárolhatja a helyi forgalmazótól, a jóváhagyott szakszerviztől, illetve online a www.philips.com/parts-and-accessories webhelyről.

AquaClean ikon és lámpa

A készülék egy AquaClean vízszűrő lámpával (40. ábra) is rendelkezik, amely jelzi a szűrő állapotát. Az alábbi táblázatban nézze meg, hogy mit kell tenni, ha a lámpa világít, vagy ha villog.



A készülék első használatakor az AquaClean lámpa narancssárgán villogni kezd. Ez azt jelenti, hogy elkezdheti az AquaClean szűrő használatát. Ha Ön nem aktiválja az AquaClean vízszűrőt, a lámpa egy idő után automatikusan kikapcsol.



Ha behelyezte a szűrőt, és aktiválta azt az AquaClean ikonnal, akkor az AquaClean lámpa kék színűre vált, hogy megerősítse az AquaClean szűrő aktív állapotát.



Ha a szűrő elhasználódott, az AquaClean lámpa ismét narancssárgán kezd villogni, hogy figyelmeztesse Önt a szűrő kivételére és egy új szűrővel való kicserélésére.



Amikor a narancssárga AquaClean lámpa kialszik, még aktiválhat egy AquaClean szűrőt, de előbb vízkömentesítenie kell a készüléket.

Az AquaClean vízszűrő aktiválása (5 perc)

i A készülék nem érzékeli automatikusan, hogy behelyeztek egy szűrőt a víztartályba. Ezért az AquaClean ikonnal aktiválni kell minden új behelyezett AquaClean szűrőt.

Amikor a narancssárga AquaClean lámpa kialszik, még aktiválhatja az AquaClean vízszűrőt, de előbb vízkömentesítenie kell a készüléket.

i A készüléknek teljesen vízkömentesnek kell lennie az AquaClean vízszűrő használata előtt.

Az AquaClean vízszűrő aktiválása előtt vízbe áztatással elő kell készíteni az alábbiak szerint. Ha ezt nem teszi meg, akkor a készülék levegőt szívhat be, ami nagy zajjal jár, és megakadályozza a készüléket a kávéfőzésben.

- 1 Győződjön meg arról, hogy a készülék be van kapcsolva.
- 2 Rázza a szűrőt körülbelül 5 másodpercig (41. ábra).
- 3 Merítse bele a szűrőt a tetejével lefelé egy hideg vizet tartalmazó edénybe, és rázza/nyomja le (42. ábra).
- 4 A szűrő már elő van készítve a használatra, és behelyezhető a víztartályba.
- 5 Helyezze a szűrőt függőlegesen a víztartályban levő szűrőcsatlakozóra. Nyomja le ütközésig (43. ábra).
- 6 Töltse fel a víztartályt friss vízzel, és helyezze vissza a készülékbe.
- 7 Ha csatlakoztatva van, vegye ki a LatteGo egységet.
- 8 Helyezzen egy edényt a forró víz kifolyócsöve/tejhabosító alá.
- 9 Tartsa lenyomva 3 másodpercig (44. ábra) az AquaClean ikont. Az indítás lámpa villogni kezd.
- 10 Nyomja meg a start/stop ► gombot az aktiválási folyamat elindításához.
- 11 Forró vizet adagol a készülék a forró víz kifolyócsövéből/tejhabosítóból (3 perc).

12 Az aktiválási folyamat befejezése után a kék AquaClean lámpa világítani kezd, ami az AquaClean vízszűrő megfelelő aktiválását jelzi.

Az AquaClean vízszűrő cseréje (5 perc)

Miután 95 liter víz átfolyt a szűrőn, a szűrő működése megszűnik. Az AquaClean lámpa narancssárgán kezd villogni, hogy figyelmeztesse Önt a szűrő kicserélésére. Amíg villog, kicserélheti a szűrőt a készülék előzetes vízkömentesítése nélkül. Ha nem cseréli ki az AquaClean vízszűrőt, akkor a narancssárga lámpa kialudhat. Ilyenkor is kicserélheti a szűrőt, de előtte vízkömentesíteni kell a készüléket.

Amikor a narancssárga AquaClean lámpa villog:

- 1 Vegye ki a régi AquaClean vízszűrőt.
- 2 Tegyen be egy új szűrőt, és aktiválja „Az AquaClean vízszűrő aktiválása (5 perc)” fejezetben ismertetett módon.

i Cserélje ki az AquaClean vízszűrőt legalább 3 havonta, még akkor is, ha a készülék még nem jelezte, hogy csere szükséges.

Az AquaClean emlékeztető kikapcsolása

Ha nem szeretné többet használni a Philips AquaClean vízszűrőt, akkor bármikor kikapcsolhatja az AquaClean emlékeztetőket (az AquaClean lámpa narancssárgán kezd villogni):

- 1 A készülék kikapcsolásához nyomja meg a be-/kikapcsoló gombot.
- 2 Amikor a készülék ki van kapcsolva, érintse meg az AquaClean ikont, és tartsa megérintve, amíg az ikon lámpája világítani nem kezd. Az indítás lámpa villogni kezd.
- 3 Érintse meg ismét az AquaClean ikont az emlékeztetők kikapcsolásához. Az AquaClean ikon lámpája kialszik.
- 4 Választását a start/stop gomb megnyomásával hagyhatja jóvá.
- 5 A bekapcsológombbal kapcsolja be újra a készüléket. Ezzel kikapcsolta az AquaClean emlékeztetőket.

Megjegyzés: Egy új AquaClean szűrő aktiválása automatikusan újra aktiválja az AquaClean emlékeztetőket.

A vízkeménység beállítása

i Javasoljuk, hogy a készülék optimális teljesítménye és hosszabb élettartama érdekében a helyi víz keménységéhez állítsa be a vízkeménységet. Ezzel megelőzheti a készülék túl gyakori vízkömentesítését is. Vízkeménység alapértelmezett beállítása 4: kemény víz.

A helyi víz keménységének meghatározásához használja a dobozban található tesztcsíkot.

- 1 Mártsa csapvízbe vagy tartsa folyóvíz alatt a vízkeménységi tesztcsíkot 1 másodpercig (45. ábra).
- 2 Várjon 1 percig. A tesztcsíkon levő pirossá váló négyzetek száma jelzi a víz keménységét (46. ábra).

Állítsa be a készüléket a megfelelő vízkeménységhez:

- 1 A készülék **kikapcsolásához** nyomja meg a be-/kikapcsoló gombot.
- 2 Amikor a készülék ki van kapcsolva, érintse meg az aroma erőssége ikont, és tartsa megérintve, amíg az ikon összes lámpája világítani kezd (2. ábra).

- 3 Érintse meg az aroma erőssége ikont 1, 2, 3 vagy 4 alkalommal. Annyi lámpának kell világítania, amennyi piros négyzet van a tesztcsikon (47. ábra). Ha nincs piros négyzet a tesztcsikon (minden négyzet zöld), akkor válassza az 1 lámpás beállítást.
- 4 Ha beállította a megfelelő vízkeménységet, nyomja meg a start/stop ►► gombot.
- 5 A készülék bekapcsolásához nyomja meg a be-/kikapcsoló ikont.

i Mivel a vízkeménységet csak egyszer kell beállítani, az aroma erőssége funkciót lehet használni a vízkeménység kiválasztásához. Ez nem befolyásolja a később készített italok aromaerősségét.

Vízkőmentesítés (30 perc)

Csak Philips vízkőmentesítőt használjon. Semmilyen körülmények között ne használjon olyan vízkőmentesítő szert, kénsavat, sósavat, szulfát savat vagy ecetsavat (pl. ecet) tartalmaz, mivel ezek károsíthatják készülék vízkörét, és előfordulhat, hogy nem oldják fel a vízkövet megfelelően. Ha nem a Philips vízkőmentesítőt használja, a jótállás érvénytelenné válik. A vízkőmentesítés elhagyásakor a jótállás szintén érvénytelenné válik. Philips vízkőmentesítő oldat az online boltban, a www.philips.com/coffee-care címen vásárolható.

Ha a vízkőmentesítés lámpa elkezd lassan villogni, a készüléket vízkőmentesíteni kell.

- 1 Győződjön meg arról, hogy a készülék be van kapcsolva.
- 2 Ha csatlakoztatva van, távolítsa el a LatteGo egységet vagy a tejhabosítót.
- 3 Vegye ki a cseppfelfogó tálcát és a kávézacartartót, majd a kiürítés után illessze vissza ezeket a helyükre.
- 4 Távolítsa el a víztartályt, és ürítse ki. Ezután távolítsa el az AquaClean vízsűrőt.
- 5 Öntse bele az egész üveg Philips vízkőmentesítőt a víztartályba, majd töltsen meg a víztartályt vízzel a Calc / Clean (vízkőmentesítés) jelzésig (48. ábra). Ezután helyezze vissza azt a készülékbe.
- 6 Helyezzen egy nagy (1,5 l) edényt a kávéadagoló kifolyója és a víz kifolyócsöve alá.
- 7 Tartsa nyomva a vízkőmentesítés ikont 3 másodpercig, majd nyomja meg a start/stop ►► gombot.
- 8 Elkezdődik a vízkőmentesítési eljárás első fázisa. A vízkőmentesítési eljárás nagyjából 30 percet vesz igénybe, és egy vízkőmentesítési ciklusból és egy öblítési ciklusból áll. A vízkőmentesítési ciklus közben a vízkőmentesítés lámpa villog, hogy jelezze, folyamatban van a vízkőmentesítési fázis.
- 9 Várja meg, amíg a készülék kiadagolja a vízkőmentesítési oldatot, és egy üzenetben tájékoztatja, hogy a víztartály kiürült.
- 10 Ürítse ki a víztartályt, öblítse át, majd töltsen fel újra friss vízzel a Calc / Clean (vízkőmentesítés) jelzésig.
- 11 Ürítse ki az edényt, majd helyezze vissza a kávéadagoló kifolyója és a víz kifolyócsöve alá. Nyomja meg újra a start/stop ►► gombot.
- 12 Elkezdődik a vízkőmentesítési ciklus második fázisa, az öblítési fázis, amely 3 percig tart. Ebben a fázisban a kezelőpanel lámpái be-, illetve kikapcsolnak, hogy jelezzék, az öblítési fázis folyamatban van.
- 13 Várja meg, amíg a készülék abbahagyja a víz adagolását. A vízkőmentesítési folyamat akkor ér véget, amikor a készülék befejezi a víz adagolását.
- 14 A készülék újra felfűt. Amikor az ital ikonok lámpái folyamatosan világítani kezdenek, a készülék ismét használatra kész.
- 15 Helyezzen be a víztartályba és aktiváljon egy új AquaClean szűrőt a víztartályba.
 - A vízkőmentesítési folyamat befejezése után az AquaClean lámpa ismét villog egy darabig, hogy figyelmeztesse Önt egy új AquaClean vízsűrő behelyezésére.

Tipp: Az AquaClean szűrő használata csökkenti a vízkőmentesítés szükségességét.

Mi a teendő, ha félbe kellett szakítani a vízkőmentesítési eljárást?

A vízkőmentesítési eljárásból a vezérlőpult be- és kikapcsoló gombjának lenyomásával léphet ki. Ha a vízkőmentesítési eljárás a befejezés előtt szakad meg, tegye a következőt:

- 1 Üritse ki és öblítse ki alaposan a víztartályt.
- 2 Töltse fel friss vízzel a víztartályt egészen a Calc / Clean szintjelzéséig, majd kapcsolja be újra a készüléket. A készülék felmelegszik, és automatikus öblítési ciklust hajt végre.
- 3 Mielőtt italokat főzne, végezzen el egy kézi öblítési ciklust. Kézi öblítési ciklus végzéséhez először adagoljon fél víztartálynyi forró vizet, a forró víz ikon (14. ábra) ismételt megérintésével, majd főzzön 2 csésze kávé őrölt kávéból további őrölt kávé hozzáadása nélkül.

i Ha a vízkőmentesítési folyamat nem fejeződött be, a lehető leghamarabb újra el kell végezni a vízkőmentesítést.

Tartozékok rendelése

A készülék tisztításához és vízkőmentesítéséhez csak Philips karbantartási termékeket használjon. Ezeket a termékeket megvásárolhatja a helyi forgalmazótól, a jóváhagyott szakszerviztől, illetve online a www.philips.com/parts-and-accessories webhelyről. Készüléke modellszámának megadásával a pótalkatrészek teljes listáját megkeresheti weboldalunkon. A modellszám a szervizajtó belső oldalán található.

Karbantartási termékek és típusszámok:

- Vízkőmentesítő oldat CA6700
- AquaClean vízsűrő CA6903
- Főzőegység-zsír HD5061
- Kávéoilaj-eltávolító tabletták CA6704

Hibaelhárítás

Ez a fejezet összefoglalja a készülékkel kapcsolatban leggyakrabban felmerülő problémákat. A támogatási videók és a gyakran feltett kérdések teljes listája a www.philips.com/coffee-care weboldalon található. Ha Ön nem tudja megoldani a problémát, forduljon az országában működő ügyfélszolgálatához. Az elérhetőségek a jótállási füzetben találhatók.

Figyelmeztető ikonok

Figyelmezte Megoldás tő ikon



Az üres víztartályt jelző lámpa világít

- A víztartály majdnem kiürült. Töltse meg friss vízzel a víztartályt a maximális szintjelzésig.
- A víztartály nincs a helyén. Helyezze vissza a víztartályt.



Az „üritse ki a kávézacctartót” lámpa világít.

- A kávézacctartó megtelt. Vegye ki és üritse ki a kávézacctartót, miközben a készülék be van kapcsolva. Legalább 5 másodpercig várjon, mielőtt visszahelyezné a tartályt.

Figyelmezte Megoldás tő ikon



A figyelmeztető lámpa világít

- A kávézacctartó és/vagy a cseppfelfogó tálca nincs a helyén vagy nem megfelelően van behelyezve. Helyezze vissza a kávézacctartót és/vagy a cseppfelfogó tálcat, és ellenőrizze, hogy megfelelő helyzetben vannak-e.
- A szervizajtó nyitva van. Vegye le a víztartályt, és ellenőrizze, hogy be van-e csukva a szervizajtó.



A figyelmeztető lámpa villog

- A főzőegység nincs a helyén vagy nem megfelelően van behelyezve a készülékbe. Vegye ki a főzőegységet, és győződjön meg arról, hogy rögzült-e a helyére. A lépésenkénti utasításokat lásd „A főzőegység eltávolítása és behelyezése” című fejezetben.
- A főzőegység eltömődött. Távolítsa el a főzőegységet, és alaposan öblítse le vízzel a csap alatt. Ezután kenje meg a főzőegységet, majd helyezze vissza a készülékbe. A lépésenkénti utasításokat lásd a „Tisztítás és karbantartás” című fejezetben.



A figyelmeztető lámpa világít és az indítás lámpa villog.

Valamennyi levegő szorult a készülékbe. A készülékben levő levegő kiengedéséhez töltsen meg vízzel a tartályt, tegyen egy csészét a klasszikus tejhabosító alá, és nyomja meg a villogó start/stop gombot.

Vigyázat: a levegő távozása során a klasszikus tejhabosító kis mennyiségű forró vizet enged ki magából.



Aqua Clean



Az AquaClean lámpa villog: helyezze be vagy vissza az AquaClean vízszűrőt, és aktiválja. A lépésenkénti utasításokat lásd az „AquaClean vízszűrő” című fejezetben.



Calc / clean



A vízkömentesítés lámpa lassan villog: Vízkömentesítse a készüléket.



Espresso



Coffee



Espresso









Coffee

Az ital ikonokban levő lámpák egyenként világítani kezdenek, majd kialszanak.

A készülék felmelegszik és/vagy próbálja kiengedni a készülékbe jutott levegőt. Várjon, amíg az italok lámpái folyamatosan nem kezdenek világítani.

Figyelmezte Megoldás tő ikon

-  Minden figyelmeztető ikon lámpája villog.
-  Állítsa alaphelyzetbe a készüléket csatlakozódugójának fali aljzatból való kihúzásával, majd visszadugásával. A készülék bekapcsolása előtt kövesse az alábbi lépéseket:
-  - Távolítsa el az AquaClean vízsűrőt a víztartályból.
-  - Helyezze vissza a víztartályt. Nyomja be a készülékbe, amennyire csak lehetséges, hogy az a megfelelő pozícióban legyen.
-  - Nyissa fel az őrölt kávé tárolójának fedelét, és ellenőrizze, nincs-e kávéportól eldugulva. Megtisztításához helyezze be egy kanál nyelét az őrölt kávé tárolójába, és mozgassa azt felfelé és lefelé, míg az elakadt darált kávé le nem esik (27. ábra). Vegye ki a főzőegységet, és távolítsa el a leesett őrölt kávé. Helyezze vissza a tiszta főzőegységet.
-  - Kapcsolja vissza a készüléket.

Ha a probléma megoldódott, akkor az AquaClean szűrőt nem készítették elő megfelelően. Visszahelyezés előtt készítse elő az AquaFilter szűrőt az „Az AquaClean vízsűrő aktiválása (5 perc)” fejezet első és második lépése szerint.

Ha a lámpák továbbra is villognak, a készülék túlmelegedhetett. Kapcsolja ki a készüléket, várjon 30 percet, majd kapcsolja vissza. Ha a lámpák még mindig villognak, forduljon országá vevőszolgálatához. Az elérhetőségek a nemzetközi jótállási füzetben találhatók.

Hibaelhárítási táblázat

Ez a fejezet összefoglalja a készülékkel kapcsolatban leggyakrabban felmerülő problémákat. A támogatási videók és a gyakran feltett kérdések teljes listája a www.philips.com/coffee-care weboldalon található. Ha Ön nem tudja megoldani a problémát, forduljon az országában működő ügyfélszolgálatához. Az elérhetőségek a jótállási füzetben találhatók.

Probléma	Ok	Megoldás
A cseppfelfogó tálca gyorsan megtelik.	Ez normális jelenség. A készülék vízzel tisztítja a belső kört és a főzőegységet is. Valamennyi víz a belső körből egyenesen a cseppfelfogó tálcába folyik.	Naponta, vagy ha a cseppfelfogó tálca fedelén keresztül felemelkedik a piros „cseppfelfogó tálca megtelt” jelző, ürítse ki a cseppfelfogó tálcat. Tipp: helyezzen egy csészét az adagolócső alá a kifolyó öblítővíz összegyűjtésére.
Az „ürítse ki a kávézacctartót” lámpa továbbra is világít.	A kávézacctartót olyankor ürítette ki, amikor a készülék ki volt kapcsolva.	A kávézacctartót mindig olyankor kell kiüríteni, amikor a készülék be van kapcsolva. Vegye ki a kávézacctartót, várjon legalább 5 másodpercet, majd tegye vissza.
A készülék a kávézacctartó kiürítését kéri, pedig az nincs is tele.	A készülék nem állította alapállapotba a számlálót, amikor legutóbb kiürítette a kávézacctartót.	Várjon mindig legalább 5 másodpercet, mielőtt visszahelyezi a kávézacctartót. Így a készülék lenullázza a kávézacctartó számlálóját.

Probléma	Ok	Megoldás
		A kávézacstartót mindig olyankor kell kiüríteni, amikor a készülék be van kapcsolva. Ha a kávézacstartót akkor ürtette ki, amikor a készülék ki volt kapcsolva, a kávézacstartó számlálója nem áll vissza alaphelyzetbe.
A kávézacstartó a kellelénél jobban tele van, de nem kezdett el világítani az „ürtse ki a kávézacstartót” lámpa.	Eltávolította a cseppfelfogó tálcat, de nem ürtette ki a kávézacstartót.	A cseppfelfogó tálca eltávolításakor ürtse ki a kávézacstartót is, akkor is, ha csak néhány adag kávé tartalmaz. Így a készülék nullázni fogja a kávézacstartó számlálóját, újraindul és megfelelően folytatja a kávéadagok számlálását.
A főzőegységet nem tudom eltávolítani.	A főzőegység nincs megfelelően elhelyezve.	A készülék alaphelyzetbe állítását a következőképpen végezze: csukja vissza a szervizajtót, és helyezze vissza a víztartályt. Kapcsolja ki, majd ismét be a készüléket. Próbálja meg újra kivenni a főzőegységet. A lépésenkénti utasításokat lásd „A főzőegység eltávolítása és behelyezése” című fejezetben.
A főzőegységet nem tudom behelyezni.	A főzőegység nincs megfelelően elhelyezve.	A készülék alaphelyzetbe állítását a következőképpen végezze: csukja vissza a szervizajtót, és helyezze vissza a víztartályt. Hagyja kint a főzőegységet. Kapcsolja ki a készüléket, és a csatlakozódugót húzza ki a fali aljzatból. Várjon 30 másodpercig, majd csatlakoztassa vissza és kapcsolja be a készüléket. Ezután állítsa a megfelelő helyzetbe a főzőegységet, és helyezze vissza a készülékbe. A lépésenkénti utasításokat lásd „A főzőegység eltávolítása és behelyezése” című fejezetben.
A kávé vízíví.	A főzőegység szennyezett vagy meg kell olajozni.	Távolítsa el a főzőegységet, öblítse le a csap alatt, majd hagyja megszáradni. Utána kenje meg a mozgó alkatrészeket.
	A készülék önbeállítási eljárást hajt végre. Ez a folyamat automatikusan indul el, amikor először használja a készüléket, amikor másfajta szemes kávéra vált vagy miután hosszú ideig nem használta a készüléket.	Főzzön le 5 csésze kávé, hogy a készülék be tudja fejezni önbeállítási folyamatot.

Probléma	Ok	Megoldás
	A daráló túl durva darálási fokozatra van állítva.	Állítsa a kávédarálót finomabb szemcseméretre (alacsonyabb beállításra). Készítsen el 2–3 italt, hogy teljes mértékben érezhesse a különbséget.
A kávé nem elég forró.	Túl alacsony hőmérséklet van beállítva.	Állítsa a hőmérsékletet maximumra.
	A hideg csésze csökkenti az ital hőmérsékletét.	A csészék előmelegítéséhez ezeket öblítse át forró vízzel.
	A tej hozzáadása csökkenti az ital hőmérsékletét.	Akár meleg, akár hideg a tej, hozzáadása mindenképpen csökkenti a kávé hőmérsékletét. A csészék előmelegítéséhez ezeket öblítse át forró vízzel.
Nem folyik ki, illetve túl lassan folyik ki a kávé.	Az AquaClean vízszűrőt nem készítették elő megfelelően az üzembe helyezéshez.	Távolítsa el az AquaClean vízszűrőt, és próbáljon meg újra kávéat főzni. Ha ez beválik, akkor a visszahelyezés előtt ellenőrizze, hogy megfelelően készítette-e elő az AquaClean vízszűrőt. A lépésenkénti utasításokat lásd az „AquaClean vízszűrő” című fejezetben.
		Ha hosszabb ideig nem használta a készüléket, újra elő kell készítenie az AquaClean vízszűrőt a használatra, majd vissza kell tennie a készülékbe. Lásd az „Az AquaClean vízszűrő aktiválása” című fejezet 1–3. lépését.
	Az AquaClean vízszűrő eltömődött.	A AquaClean vízszűrőt 3 havonta cserélje ki. A 3 hónapnál öregebb szűrő eltömődhet.
	A daráló túl finom darálási fokozatra van állítva.	Állítsa a kávédarálót nagyobb szemcseméretre (magasabb beállításra). Vegye figyelembe, hogy ez hatással lesz a kávé ízére.
	A főzőegység szennyezett.	Távolítsa el a főzőegységet, és alaposan öblítse le csap alatt.
	A kávéadagoló kifolyója szennyezett.	Tisztítsa meg a kávéadagoló kifolyóját és a nyílásait pipatisztítóval vagy túvel.
	Az őrölt kávé tárolója eltömődött	Kapcsolja ki a készüléket, és vegye ki a főzőegységet. Nyissa fel az őrölt kávé tárolójának fedelét, és helyezze be a kanál nyelét a kávécsatornába. Mozgassa a nyelet fel és le, amíg az eltömődött kávé le (27. ábra) nem esik.

Probléma	Ok	Megoldás
	A készülék vezetékeit vízkő tömíti el.	Vízkömentesítse a készüléket Philips vízkömentesítővel. Mindig vízkömentesítse a készüléket, ha a vízkömentesítés lámpa villogni kezd.
A készülék megőrli a kávészemeket, de nem folyik ki kávé.	Az őrölt kávé tárolója eltömődött.	Kapcsolja ki a készüléket, és vegye ki a főzőegységet. Nyissa fel az őrölt kávé tárolójának fedelét, és helyezze be a kanál nyelét a kávécsatornába. Mozgassa a nyelet fel és le, amíg az eltömődött kávé le (27. ábra) nem esik.
A tej nem habosodik.	LatteGo egységgel felszerelt készülékek: A LatteGo nincs megfelelően összeszerelve.	Ellenőrizze, hogy a tejtartó megfelelően van-e csatlakoztatva (kattanás) a LatteGo keretére.
	LatteGo egységgel felszerelt készülékek: A tejtartó és/vagy a LatteGo kerete szennyezett.	Szerelje szét a LatteGo egységet, és csap alatt öblítse le vagy mosogatógépben tisztítsa meg mindkét részét.
	Klasszikus tejhabosítóval felszerelt gépek: a tejhabosító szennyezett.	Alaposan tisztítsa meg a tejhabosítót.
	Olyan típusú tejet használ, amely nem alkalmas a habosításra.	A különböző tejtípusokból különböző mennyiségű és minőségű hab termelődik. A következő tejfajtákat próbáltuk ki, és igazoltuk, hogy jó tejhabot adnak: Felzsiros vagy teljes zsirtartalmú tehéntej és laktózmentes tej.
Tej szivárog a LatteGo tejtartó aljából.	A keret és a tejtartó nincsenek egymáshoz megfelelően csatlakoztatva.	Először helyezze be a tejtartó felső részét a horog alá a keret felső részénél. Ezután nyomja a helyére a tejtartó alsó részét. Ha a tejtartó helyére került, egy kattanás hallható.
Úgy tűnik, hogy a készülék szivárog.	A készülék vízzel tisztítja a belső kört és a főzőegységet is. Ez a víz a belső körből egyenesen a cseppfelfogó tálcaába folyik. Ez normális jelenség.	Minden nap, vagy ha a cseppfelfogó tálca fedelén keresztül felemelkedik a piros „cseppfelfogó tálca megtelt” jelző, ürítse ki a cseppfelfogó tálcat. Tipp: Az öblítéskor kifolyó víz összegyűjtésére helyezzen egy csészét az adagolócső alá, hogy kevesebb víz jusson a cseppfelfogó tálcaába.
	A cseppfelfogó tálca teljesen megtelt, és túlcsondult, emiatt úgy tűnhet, hogy a készülék szivárog.	Minden nap, vagy ha a cseppfelfogó tálca fedelén keresztül felemelkedik a piros „cseppfelfogó tálca megtelt” jelző, ürítse ki a cseppfelfogó tálcat.

Probléma	Ok	Megoldás
	A víztartály nincs teljesen betolva a készülékbe, ezért levegő jutott a készülékbe.	Ellenőrizze, hogy a víztartály a megfelelő helyzetben van-e: vegye ki, majd helyezze vissza, és teljesen ütközésig tolja be.
	A főzőegység szennyezett/eltömődött.	Öblítse ki a főzőegységet.
	A készülék nem vízszintes felületre van helyezve.	Helyezze a készüléket vízszintes felületre, hogy ne csorduljon túl a cseppfelfogó tálca, és a „cseppfelfogó tálca megtelt” jelző megfelelően működjön.
	A víztartály nincs teljesen betolva a készülékbe, ezért levegő jutott a készülékbe.	Ellenőrizze, hogy a víztartály a megfelelő helyzetben van-e: vegye ki, majd helyezze vissza, és teljesen ütközésig tolja be.
Az AquaClean vízszűrőt nem tudom aktiválni, és a készülék vízkómentesítést kér.	Nem történt meg a szűrő behelyezése vagy cseréje időben azután, hogy az AquaClean vízszűrő lámpa villogni kezdett. Ez azt jelenti, hogy a készülék nem teljesen mentes a vízkőtől.	Először végezzen vízkómentesítést, majd szerelje be az AquaClean vízszűrőt.
Az új szűrő nem illik a készülékbe.	Nem AquaClean típusú vízszűrőt próbál beszerelni.	Csak az AquaClean vízszűrő illik a készülékbe.
	Az AquaClean vízszűrőn levő gumigyűrű nincs a helyén.	Helyezze vissza a gumigyűrűt az AquaClean vízszűrőre.
A készülék hangos zajt bocsájt ki.	Normális jelenség, hogy a készülék működés közben zajos.	Ha a készülék másféle zajjal kezd működni, tisztítsa meg és olajozza meg a főzőegységet.
	Az AquaClean vízszűrő nem volt megfelelően előkészítve, ezért levegő jutott a készülékbe.	Vegye ki az AquaClean vízszűrőt a víztartályból, és a visszahelyezés előtt megfelelően készítse elő a használatra. A lépésenkénti utasításokat lásd az „AquaClean vízszűrő” című fejezetben.
	A víztartály nincs teljesen betolva a készülékbe, ezért levegő jutott a készülékbe.	Ellenőrizze, hogy a víztartály a megfelelő helyzetben van-e: vegye ki, majd helyezze vissza, és teljesen ütközésig tolja be.

Műszaki jellemzők

A gyártó fenntartja a jogot a termék műszaki jellemzőinek javítására. Az alapbeállítás szerinti mennyiségek hozzávetőleges értékek.

Leírás	Value
Méret (sz x ma x mé)	246 x 372 x 433 mm
Tömeg	7 – 7.5 kg
Tápkábel hossza	1000 mm
Víztartály	1,8 liter, kivehető
Szemes kávé tartályának kapacitása	275 g
Kávőrlemény-tartó kapacitása	12 adag
LatteGo (tejartó) kapacitása	250 ml
Állítható csőmagasság	85–145 mm
Névleges feszültség – névleges teljesítmény – tápellátás	Lásd a szervizajtó belsejében (A11 ábra) található adatlépkét

Spis treści

Opis urządzenia (Rys. A)	131
Panel sterowania (Rys. B)	131
Wprowadzenie	132
Przed pierwszym użyciem	133
Parzenie napojów	134
Dostosowywanie ustawień urządzenia	137
Wymywanie i wkładanie jednostki zaparzającej	139
Czyszczenie i konserwacja	139
Filtr wody AquaClean	142
Ustawianie twardości wody	144
Procedura odwapniania (30 min)	144
Zamawianie akcesoriów	145
Rozwiązywanie problemów	145
Dane techniczne	151

Opis urządzenia (Rys. A)

A1	Panel sterowania	A10	Klapka serwisowa
A2	Uchwyt na filiżankę	A11	Etykieta znamionowa z numerem typu
A3	Pojemnik na zmieloną kawę	A12	Zbiornik na wodę
A4	Pokrywa pojemnika na ziarna kawy	A13	Kranik wrzątku
A5	Regulowany dozownik kawy	A14	Pojemnik na fusy kawowe
A6	Wtyczka przewodu sieciowego	A15	Panel przedni kasetki na fusy
A7	Pokrętło ustawiania sposobu mielenia	A16	Pokrywa tacki ociekowej
A8	Pojemnik na ziarna kawy	A17	Tacka ociekowa
A9	Jednostka zaparzająca	A18	Wskaźnik zapełnienia tacki ociekowej

Akcesoria

A19	Tubka smaru	A22	Pasek do pomiaru twardości wody
A20	Filtr wody AquaClean	A23	Klasyczny spieniacz do mleka (tylko wybrane modele)
A21	Miarka	A24	Dzbanek LatteGo (pojemnik na mleko) (tylko wybrane modele)

Panel sterowania (Rys. B)

Przegląd wszystkich przycisków i ikon zamieszczono na rysunku B. Poniżej można znaleźć ich opis.

i Niektóre przyciski/ikony występują tylko w wybranych modelach.

B1	Wyłącznik	B7	Ikony ostrzeżenia
B2	Ikony napojów*	B8	Wskaźnik uruchomienia
B3	Ikona mocy aromatu/kawy mielonej	B9	Przycisk uruchomienia/zatrzymania ▶■
B4	Ikona ilości napoju	B10	Ikona funkcji antywapiennej Calc / Clean
B5	Ikona ilości mleka (tylko wybrane modele)	B11	Ikona AquaClean
B6	Ikona temperatury kawy (tylko wybrane modele)		

* Ikony napojów: espresso, espresso lungo, kawa, americano, cappuccino, latte macchiato, gorąca woda, para (tylko wybrane modele)

Wprowadzenie

Gratulujemy zakupu w pełni automatycznego ekspresu do kawy firmy Philips! Aby w pełni skorzystać z oferowanej przez firmę Philips pomocy, zarejestruj swój produkt na stronie internetowej www.philips.com/welcome.

Przed skorzystaniem z urządzenia po raz pierwszy zapoznaj się dokładnie z osobną broszurą na temat bezpieczeństwa i zachowaj ją na przyszłość.

Aby pomóc w opanowaniu podstawowych zasad obsługi ekspresu oraz zapewnić maksymalny komfort jego użytkowania, firma Philips oferuje wsparcie na wiele sposobów. W opakowaniu urządzenia znajduje się:

- 1 Niniejsza instrukcja obsługi zawierająca ilustrowane wskazówki dotyczące korzystania z urządzenia oraz bardziej szczegółowe informacje na temat jego czyszczenia i konserwacji.

i Istnieje wiele wersji tego ekspresu do kawy, które mają różne funkcje. Każda wersja ma swój numer typu. Numer typu znajduje się na etykiecie znamionowej wewnątrz klapki serwisowej (patrz rys. A11).

- 2 Osobna broszura z opisem zasad bezpiecznego użytkowania ekspresu.
- 3 Aby uzyskać pomoc techniczną online (często zadawane pytania, filmy itd.), należy zeskanować kod QR zamieszczony na okładce tej broszury lub odwiedzić stronę www.philips.com/coffee-care.

i To urządzenie zostało przetestowane przy użyciu kawy. Wprawdzie zostało gruntownie oczyszczone, ale w środku mogły pozostać resztki kawy. Gwarantujemy jednak, że urządzenie jest całkowicie nowe.

Ekspres automatycznie dostosowuje ilość zmielonej kawy niezbędną do uzyskania jak najlepszego w smaku napoju. Aby umożliwić urządzeniu przeprowadzenie samoregulacji, należy zaparzyć na początku 5 kaw.

Przed pierwszym użyciem dzbanka LatteGo (pojemnika na mleko) lub klasycznego spieniacza do mleka należy je optukać.

Przed pierwszym użyciem

1. Konfiguracja urządzenia

Po włączeniu maszyny z dozownika gorącej wody lub dozownika kawy może zacząć się wydobywać woda. Jest to zjawisko normalne.

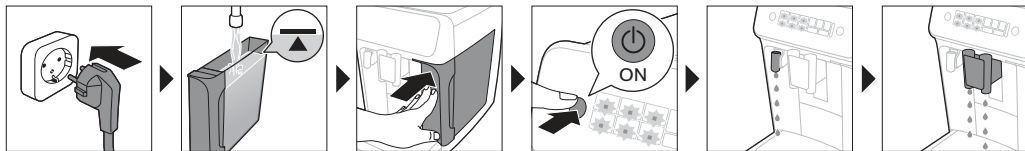

2. Aktywacja filtra wody AquaClean (5 min)

Więcej informacji na ten temat zawiera rozdział „Filtr wody AquaClean”.

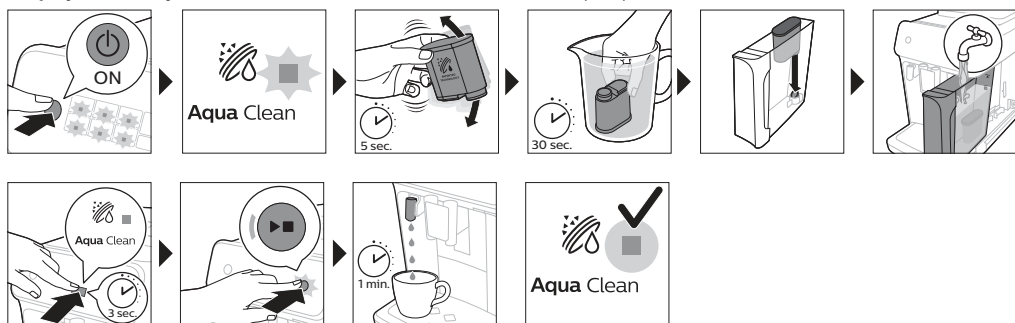

3. Ustawianie twardości wody

Szczegółowe instrukcje zawiera rozdział „Ustawianie twardości wody”. Domyślnie ustawienie twardości wody to 4: woda twarda.

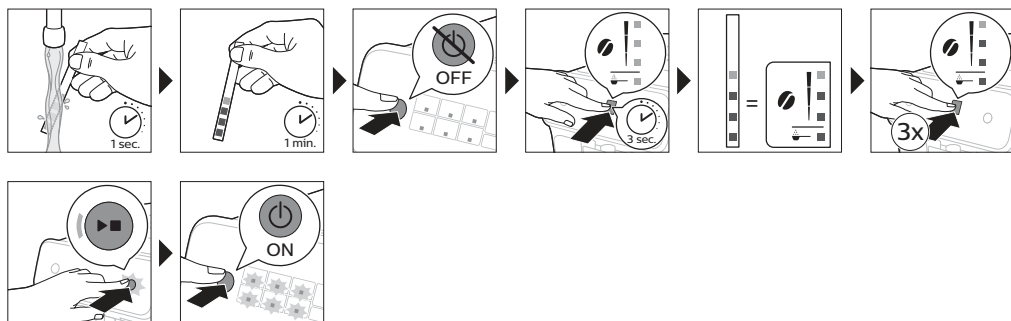

4. Składanie dzbanka LatteGo (tylko wybrane modele)



5. Składanie klasycznego spieniacza do mleka (tylko wybrane modele)

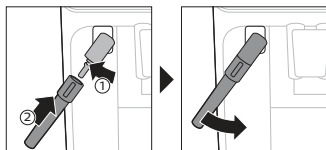

Parzenie napojów

Instrukcje ogólne

- 1 Napełnij zbiornik wodą z kranu i wsyp ziarna kawy do pojemnika.
- 2 Naciśnij wyłącznik, aby włączyć ekspres.
 - Urządzenie zacznie się nagrzewać i wykona automatyczne płukanie. W trakcie nagrzewania wskaźniki w ikonach napojów powoli, jeden po drugim zapalają się i gasną.
 - Urządzenie jest gotowe do użycia, gdy wszystkie wskaźniki w ikonach napojów świecą się w sposób ciągły.
- 3 Umieść filiżankę pod dozownikiem kawy. Aby dostosować wysokość wylewki dozownika kawy do wysokości filiżanki lub szklanki, przesunij dozownik w górę albo w dół (rys. 1).

Personalizowanie napojów

Ekspres ten umożliwia dostosowanie ustawień napoju do swoich preferencji. Po wybraniu napoju można:

- 1 Dostosować moc kawy poprzez naciśnięcie ikony mocy kawy (rys. 2). Dostępne są 3 moce – najniższa moc oznacza kawę najłagodniejszą, a najwyższa najmocniejszą.
- 2 Dostosować ilość napoju poprzez naciśnięcie ikony ilości napoju (rys. 3) i/lub ilości mleka (tylko wybrane modele). Dostępne są 3 ilości: mała, średnia i duża.

i Do swoich preferencji można również dostosować temperaturę kawy.

Zaparzanie kawy z ziaren kawy

- 1 Aby zaparzyć kawę, naciśnij ikonę wybranego napoju.
 - Wskaźniki mocy aromatu i ilości zaświecą się, pokazując poprzednio wybrane ustawienie.
 - Możesz teraz dostosować napój do swoich preferencji smakowych.
- 2 Naciśnij przycisk uruchomienia/zatrzymania ►■.
 - W trakcie nalewania napoju wskaźnik na jego ikonie miga.

i Tylko wybrane modele: kawa americano jest przygotowywana z espresso i wody. W trakcie jej parzenia urządzenie najpierw nalewa espresso, a następnie wodę.

- 3 Aby zatrzymać nalewanie kawy, zanim urządzenie zakończy cały proces, naciśnij przycisk uruchomienia/zatrzymania ►► ponownie.

i Aby zaparzyć w tym samym czasie 2 kawy, naciśnij ikonę napoju dwukrotnie. Zaświeci się wskaźnik 2x.

Zaparzanie napojów na bazie mleka z użyciem dzbanka LatteGo (pojemnik na mleko)

A Dzbanek LatteGo składa się z pojemnika na mleko, ramy i pokrywy na pojemnik. Aby zapobiec wyciekowi, przed napełnieniem pojemnika na mleko upewnij się, że rama i pojemnik są poprawnie złożone.

- 1 Aby złożyć dzbanek LatteGo, najpierw załóż górną część pojemnika na mleko pod zaczep u góry ramy (rys. 4). Następnie dociśnij dolną część pojemnika na mleko. Gdy obydwa elementy się połączą (rys. 5), będzie słychać kliknięcie.

Uwaga: Przed połączeniem pojemnika na mleko i ramy upewnij się, że obydwa elementy są czyste.

- 2 Pochyl trochę dzbanek LatteGo i załóż go na dozownik gorącej wody (rys. 6). Następnie dociśnij go, aż zablokuje się na swoim miejscu (rys. 7).
- 3 Napełnij dzbanek LatteGo mlekiem do oznaczonego na pojemniku poziomu odpowiadającego zaparzanemu (rys. 8) napojowi. Nie napełniaj pojemnika na mleko powyżej wskaźnika maksimum.

i Jeśli wybierzesz spersonalizowaną ilość mleka, konieczne może być wlanie do pojemnika ilości mleka większej lub mniejszej niż wskazano na dzbanku LatteGo dla danego napoju.

A Aby uzyskać najlepsze rezultaty, zawsze używaj mleka wyjętego bezpośrednio z lodówki.

- 4 Postaw filiżankę na tacce ociekowej.
- 5 Naciśnij ikonę wybranego napoju na bazie mleka.
 - Możesz teraz dostosować napój do swoich preferencji.
- 6 Naciśnij przycisk uruchomienia/zatrzymania ►►.
 - W trakcie nalewania napoju wskaźnik na jego ikonie miga. Jeśli zaparzasz cappuccino lub latte macchiato, urządzenie najpierw naleje mleko, a następnie kawę. Podczas parzenia caffè latte urządzenie najpierw nalewa kawę, a następnie mleko.
 - Aby zatrzymać nalewanie mleka, zanim urządzenie naleje jego zaprogramowaną ilość, naciśnij przycisk uruchomienia/zatrzymania ►►.
- 7 Aby zatrzymać nalewanie całego napoju (mleka i kawy), zanim urządzenie zakończy zaprogramowany proces, naciśnij i przytrzymaj przycisk uruchomienia/zatrzymania ►►.

Spienianie mleka za pomocą klasycznego spieniacza

A Aby uzyskać piankę najwyższej jakości, zawsze używaj mleka wyjętego bezpośrednio z lodówki.

- 1 Odchyl czarny silikonowy trzonek na urządzeniu w lewo i wsuń na niego spieniacz do mleka (rys. 9).
- 2 Nalej do dzbanka około 100 ml mleka na filiżankę cappuccino i około 150 ml mleka na filiżankę latte macchiato.
- 3 Zanurz spieniacz na około 1 cm w mleku.
- 4 Naciśnij ikonę pary (rys. 10).
 - Wskaźnik na ikonie pary zaświeci się, a wskaźnik uruchomienia zacznie pulsować.

- 5 Naciśnij przycisk uruchomienia/zatrzymania ►■, aby spienić mleko (rys. 11).
 - Urządzenie zaczyna się rozgrzewać, a para jest wtłaczana do mleka, spieniając je.
- 6 Gdy pianka z mleka w dzbanku osiągnie pożądaną objętość, naciśnij przycisk uruchomienia/zatrzymania ►■ ponownie, aby zatrzymać spienianie mleka.

i Nigdy nie spieniaj mleka dłużej niż przez 90 sekund. Po 90 sekundach spienianie jest automatycznie wyłączane.

i Nie trzeba przesuwać dzbanka podczas spieniania, aby uzyskać najlepszą jakość spienionego mleka.

Zaparzanie kawy z kawy mielonej

Zamiast ziaren można użyć kawy mielonej, jeśli na przykład wolisz inny rodzaj kawy lub kawę bezkofeinową.

- 1 Nacisnąć przycisk on/off, aby włączyć urządzenie i poczekać, aż będzie gotowe do pracy.
- 2 Otwórz pokrywkę pojemnika na kawę mieloną i wsyp do niego jedną płaską miarkę kawy mielonej (rys. 12). Następnie zamknij pokrywkę.
- 3 Umieść filiżankę pod dozownikiem kawy.
- 4 Wybierz pojedynczy napój.
- 5 Naciśnij i przytrzymaj ikonę mocy aromatu przez 3 sekundy (rys. 13).
 - Wskaźnik kawy mielonej zaświeci się, a wskaźnik uruchomienia zacznie pulsować.
- 6 Naciśnij przycisk uruchomienia/zatrzymania ►■.
- 7 Aby zatrzymać nalewanie kawy, zanim urządzenie zakończy cały proces, naciśnij przycisk uruchomienia/zatrzymania ►■ ponownie.

i Jeśli używa się kawy mielonej, można jednorazowo zaparzyć tylko jedną filiżankę napoju.

i Ustawienie dotyczące użycia takiej kawy nie zostanie zapamiętane w celu zaprezentowania go jako poprzednio wybranego ustawienie mocy. Za każdym razem, gdy chcesz użyć kawy mielonej, musisz nacisnąć i przytrzymać ikonę mocy aromatu przez 3 sekundy.

i Wybranie kawy mielonej uniemożliwia wybranie innej mocy aromatu.

Podawanie gorącej wody

- 1 Jeśli na urządzenie jest założony dzbanek LatteGo lub speniacz do mleka, zdejmij go.
- 2 Naciśnij ikonę gorącej wody (rys. 14).
 - Wskaźnik ilości napoju zaświeci się, pokazując poprzednio wybrane ustawienie ilości gorącej wody dla danego napoju.
- 3 Dostosuj ilość gorącej wody do swoich preferencji poprzez naciśnięcie ikony ilości napoju (rys. 3).
- 4 Naciśnij przycisk uruchomienia/zatrzymania ►■.
 - Wskaźnik na ikonie gorącej wody zacznie migać i gorąca woda zostanie nalana z dozownika gorącej wody (rys. 15).
- 5 Aby zatrzymać nalewanie gorącej wody, zanim urządzenie zakończy cały proces, naciśnij przycisk uruchomienia/zatrzymania ►■ ponownie.

Dostosowywanie ustawień urządzenia

Ustawianie czasu przejścia w tryb gotowości

- 1 Naciśnij wyłącznik, aby wyłączyć urządzenie.
- 2 Gdy urządzenie jest wyłączone: naciśnij i przytrzymaj ikonę Calc / Clean (rys. 16), aż zapali się wskaźnik funkcji Calc / Clean i wskaźniki mocy aromatu (rys. 17).
- 3 Naciśnij ikonę mocy aromatu, aby wybrać wymagany czas przejścia w tryb gotowości: 15, 30, 60 lub 180 minut. Zapalą się odpowiednio 1, 2, 3 lub 4 wskaźniki ikony mocy aromatu.
- 4 Gdy zakończysz ustawianie czasu przejścia w tryb gotowości, naciśnij przycisk uruchomienia/zatrzymania. Urządzenie wyłączy się.
- 5 Naciśnij wyłącznik, aby ponownie włączyć urządzenie.

Programowanie najwyższego domyślnego ustawienia napojów

Urządzenie oferuje 3 domyślne ustawienia ilości każdego z napojów: mała, średnia i duża. Można dostosować jedynie ilość ustawienia najwyższego. Nową ilość można zapisać, gdy wskaźnik uruchomienia zacznie pulsować.

i Zanim zaczniesz programować ilość napoju z mlekiem, złóż dzbanek LatteGo i nalej do niego mleka.

- 1 Aby dostosować ustawienie największej ilości, naciśnij i przytrzymaj przez 3 sekundy ikonę napoju, który chcesz spersonalizować.
 - Zacznie wtedy pulsować górny wskaźnik ikony ilości napojów i górny wskaźnik ikony ilości mleka (tylko wybrane modele), a także przycisk uruchomienia/zatrzymania ►■, sygnalizując, że jesteś w trybie programowania.
- 2 Naciśnij przycisk uruchomienia/zatrzymania ►■. Urządzenie zacznie zaparzać wybrany napój.
 - Początkowo wskaźnik uruchomienia będzie świecić w sposób ciągły. Gdy urządzenie będzie gotowe do zapisania dostosowanej ilości, wskaźnik uruchomienia/zatrzymania zacznie pulsować.
- 3 Gdy w filiżance znajdzie się żądana ilość kawy lub mleka, naciśnij przycisk uruchomienia/zatrzymania ►■ ponownie.
 - W przypadku cappuccino lub latte macchiato najpierw nalewane jest mleko. Gdy w filiżance znajdzie się żądana ilość mleka, naciśnij przycisk uruchomienia/zatrzymania ►■. Urządzenie zacznie wtedy automatycznie nalewać kawę. Gdy w filiżance znajdzie się żądana ilość napoju, naciśnij przycisk uruchomienia/zatrzymania ►■ ponownie.

Po zaprogramowaniu najwyższego domyślnego ustawienia napoju urządzenie będzie nalewać nową ilość napoju za każdym razem, gdy wybierzesz jego największą ilość.

i Można dostosować jedynie największą ilość domyślną.

i Jeśli chcesz przywrócić domyślne ustawienia ilości, zapoznaj się z treścią rozdziału „Przywracanie ustawień fabrycznych”.

Dostosowywanie temperatury kawy

Urządzenia bez ikony temperatury

- 1 Naciśnij wyłącznik, aby **wyłączyć** urządzenie.
- 2 Gdy urządzenie jest wyłączone: naciśnij i przytrzymaj ikonę ilości kawy do czasu, aż zaświecą się wskaźniki na tej ikonie (rys. 18).
- 3 Naciśnij ikonę ilości, aby wybrać żądaną temperaturę: normalną, wysoką lub maksymalną.
 - Odpowiednio zaświecą się wskaźniki 1, 2 lub 3.
- 4 Gdy zakończysz ustawianie temperatury kawy, naciśnij przycisk uruchomienia/zatrzymania ►■.
- 5 Naciśnij wyłącznik, aby ponownie włączyć urządzenie.

i Jeśli nie wyłączysz urządzenia własnoręcznie, po pewnym czasie wyłączy się ono automatycznie.

Urządzenia z ikoną temperatury (tylko model EP3221)

- 1 Naciśnij kilkakrotnie ikonę temperatury kawy, aby wybrać żądaną temperaturę.

Przywracanie ustawień fabrycznych

Urządzenie oferuje możliwość przywrócenia w dowolnym momencie domyślnych ustawień napojów.

i Ustawienia domyślne można przywrócić tylko wtedy, gdy urządzenie jest wyłączone.

- 1 Naciśnij wyłącznik, aby wyłączyć urządzenie.
- 2 Naciśnij i przytrzymaj ikonę espresso przez 3 sekundy.
 - Zaświecą się wtedy środkowe wskaźniki na ikonach ustawień napojów. Wskaźnik uruchomienia/zatrzymania zacznie pulsować, sygnalizując gotowość ustawień do przywracania.
- 3 Naciśnij przycisk uruchomienia/zatrzymania ►■, aby potwierdzić, że chcesz przywrócić ustawienia.
- 4 Naciśnij wyłącznik, aby ponownie włączyć urządzenie.

Dostosowywanie ustawień młynka

Moc kawy można zmienić za pomocą specjalnego pokrętła do ustawiania sposobu mielenia znajdującego się w pojemniku na ziarna. Im niższe jest ustawienie młynka, tym drobniej będą mielone ziarna kawy i tym silniejszy będzie napój. Do wyboru jest 12 ustawień młynka.

Ekspres skonfigurowano tak, aby uzyskać najlepszy smak z ziaren kawy. W związku z tym zalecamy nie zmieniać ustawień młynka do kawy aż do zaparzenia 100–150 filiżanek (po ok. 1 miesiącu użytkowania).

i Ustawienia młynka można dostosowywać wyłącznie w czasie mielenia kawy. Różnicę smaku można poczuć w pełni po zaparzeniu od 2 do 3 napojów.

A Aby zapobiec uszkodzeniu młynka, nie należy obracać pokrętła do ustawiania sposobu mielenia więcej niż o jeden stopień za jednym razem.

- 1 Umieść filiżankę pod dozownikiem kawy.
- 2 Otwórz pokrywkę pojemnika na ziarna kawy.
- 3 Naciśnij ikonę espresso, a następnie naciśnij przycisk uruchomienia/zatrzymania ►■.
- 4 Gdy młynek rozpocznie mielenie, naciśnij pokrętło ustawiania sposobu mielenia i obróć je w lewo lub w prawo. (rys. 19)

Wyłączanie sygnałów dźwiękowych panelu sterowania

- 1 Naciśnij wyłącznik, aby wyłączyć urządzenie.
- 2 Po wyłączeniu urządzenia naciśnij i przytrzymaj ikonę kawy do czasu, (ikonę espresso lungo w przypadku EP3221) aż zapali się wskaźnik na ikonie. Zacznie migać wskaźnik uruchomienia.
- 3 Ponownie naciśnij ikonę kawy, aby wyłączyć sygnały dźwiękowe panelu sterowania. Wskaźnik na ikonie kawy zgaśnie.
- 4 Naciśnij przycisk start/stop, aby potwierdzić wybór.
- 5 Naciśnij wyłącznik, aby ponownie włączyć urządzenie. Sygnały dźwiękowe panelu sterowania zostały wyłączone.

Uwaga: Jeśli po naciśnięciu i przytrzymaniu ikony kawy wskaźnik na ikonie kawy nie zaświeci się, oznacza to, że sygnały dźwiękowe panelu sterowania zostały już wyłączone. Aby ponownie je włączyć, naciśnij ponownie ikonę i potwierdź, naciskając przycisk start/stop.

Sygnały dźwiękowe przycisku on/off oraz w przycisku start/stop nie mogą zostać wyłączone.

Wymywanie i wkładanie jednostki zaparzającej

Aby obejrzeć film zawierający informacje na temat montażu, demontażu i czyszczenia jednostki zaparzającej, odwiedź witrynę www.philips.com/coffee-care.

Wymywanie jednostki zaparzającej z ekspresu

- 1 Wyłącz urządzenie.
- 2 Wyjmij zbiornik na wodę i otwórz klapkę serwisową (rys. 20).
- 3 Naciśnij uchwyt PUSH (rys. 21) i pociągnij za uchwyt jednostki zaparzającej, aby wyjąć ją z urządzenia (rys. 22).

Ponowne wkładanie jednostki zaparzającej do urządzenia

 Przed wsunięciem jednostki zaparzającej z powrotem do urządzenia upewnij się, że jest prawidłowo ustawiona.

- 1 Sprawdź, czy blok zaparzający znajduje się w prawidłowej pozycji. Strzałka na żółtym cylindrze z boku jednostki zaparzającej musi się znaleźć w jednej linii z czarną strzałką i literą N (rys. 23).
 - Jeśli nie, naciśnij dźwignię, aż dotknie podstawy jednostki (rys. 24) zaparzającej.
- 2 Korzystając z prowadnic po bokach (rys. 25), wsuń jednostkę zaparzającą z powrotem do urządzenia, aż zatrzaśnie się (rys. 26) we właściwej pozycji. Nie naciskaj przycisku PUSH (Naciśnij).
- 3 Zamknij klapkę serwisową i włóż ponownie zbiornik na wodę.

Czyszczenie i konserwacja

Regularne czyszczenie i konserwacja utrzymują ekspres w doskonałym stanie, zapewniając wyśmienity smak kawy przez długi czas oraz stabilny wypływ napoju.

W tabeli poniżej znajdziesz szczegółowy opis tego, kiedy i jak czyścić wszystkie zdejmowane części urządzenia. Szczegółowe informacje oraz film z instrukcjami można znaleźć na stronie www.philips.com/coffee-care. Rysunek D zawiera przegląd części, które można myć w zmywarce.

Zdejmowane części	Kiedy czyścić	Jak czyścić
Jednostka zaparządzająca	Raz na tydzień	Wymij jednostkę zaparządzającą z ekspresu. Wymyj ją pod bieżącą wodą.
	Co miesiąc	Czyść jednostkę zaparządzającą przy użyciu tabletek Philips do czyszczenia.
Klasyczny spieniacz do mleka	Po każdym użyciu	Najpierw przepuść nieco gorącej wody przez przymocowany do urządzenia spieniacz do mleka, aby go starannie wyczyścić. Następnie wymij spieniacz z urządzenia i zdemontuj go. Wypłucz wszystkie części pod bieżącą wodą lub umyj je w zmywarce.
Pojemnik na zmieloną kawę	Sprawdź co tydzień, czy pojemnik na kawę mieloną nie jest zapchany.	Wyłącz urządzenie i wymij jednostkę zaparządzającą. Otwórz pokrywkę pojemnika na kawę mieloną i włóż do niego trzonek tyżki. Poruszaj nim w górę i w dół, aż zatykająca otwór kawa mielona spadnie (rys. 27). Przejdź do witryny www.philips.com/coffee-care aby zapoznać się z filmem instruktażowym.
Pojemnik na fusy kawowe	Opróżniaj kasetkę na fusy, kiedy na urządzeniu pojawi się odpowiedni monit. Myj ją raz na tydzień.	Opróżnij kasetkę na fusy, gdy urządzenie jest włączone. Oplucz ją pod bieżącą wodą z dodatkiem płynu do mycia naczyń lub umyj ją w zmywarce. Panel przedni kasetki na fusy nie jest przystosowany do mycia w zmywarce.
Tacka ociekowa	Opróżniaj tackę ociekową codziennie lub gdy czerwony wskaźnik zapelnienia tacki ociekowej wystaje z pokrywy tacki (rys. 28). Raz w tygodniu umyj tackę ociekową.	Wymij tackę ociekową (rys. 29) i umyj ją pod bieżącą wodą z dodatkiem płynu do mycia naczyń. Tackę ociekową można również myć w zmywarce. Panel przedni kasetki na fusy (rys. A15) nie jest przystosowany do mycia w zmywarce.
Dzbanek LatteGo	Po każdym użyciu	Wypłucz dzbanek LatteGo pod bieżącą wodą lub umyj go w zmywarce.
Smarowanie jednostki zaparządzającej	Co 2 miesiące	Sprawdź w tabeli smarowania i nasmaruj jednostkę zaparządzającą smarem firmy Philips.
Zbiornik na wodę	Raz na tydzień	Wypłucz zbiornik pod bieżącą wodą.

Czyszczenie jednostki zaparządzającej

Regularne czyszczenie jednostki zaparządzającej zapobiega zatkaniu wewnętrznych obiegów przez pozostałości kawy. Aby obejrzeć filmy instruktażowe na temat montażu, demontażu i czyszczenia jednostki zaparządzającej, odwiedź witrynę www.philips.com/coffee-care.

Czyszczenie jednostki zaparządzającej pod bieżącą wodą

- 1 Wymij jednostkę zaparządzającą.
- 2 Oplucz dokładnie jednostkę zaparządzającą w wodzie. Starannie wyczyść górny filtr (rys. 30) jednostki zaparządzającej.

- 3 Pozostaw jednostkę zaparządzającą do wyschnięcia przed ponownym zamontowaniem. Nie osuszaj jednostki zaparządzającej szmatką, aby wewnątrz niej nie zbierały się włókienka.

Czyszczenie jednostki zaparządzającej przy użyciu tabletek do czyszczenia

Do czyszczenia używaj tylko specjalnych tabletek Philips.

- 1 Podstaw filiżankę pod kranik. Nalej świeżej wody do zbiornika.
- 2 Włóż tabletkę do czyszczenia do pojemnika na kawę mieloną.
- 3 Aby wybrać funkcję kawy mielonej, naciśnij ikonę kawy, a następnie naciśnij i przytrzymaj ikonę mocy aromatu przez 3 sekundy (rys. 2).
- 4 Nie wysypuj kawy mielonej. Naciśnij przycisk uruchomienia/zatrzymania ►■, aby rozpocząć cykl parzenia. Po zaparzeniu połowy filiżanki wody wyłącz ekspres i wyjmij wtyczkę z gniazdka elektrycznego.
- 5 Pozostaw roztwór tabletki na co najmniej 15 minut.
- 6 Włóż wtyczkę z powrotem do gniazdka i włącz ekspres, aby dokończyć cykl parzenia. Opróżnij filiżankę.
- 7 Wyjmij zbiornik na wodę i otwórz klapkę serwisową. Wyjmij jednostkę zaparządzającą, a następnie opłucz ją dokładnie pod bieżącą wodą.
- 8 Włóż ponownie do urządzenia jednostkę zaparządzającą i zbiornik na wodę oraz podstaw filiżankę pod dozownik kawy.
- 9 Aby wybrać funkcję kawy mielonej, naciśnij ikonę kawy, a następnie naciśnij i przytrzymaj ikonę mocy aromatu przez 3 sekundy (rys. 2). Nie wysypuj kawy mielonej. Naciśnij przycisk uruchomienia/zatrzymania ►■, aby rozpocząć cykl parzenia. Powtórz czynność dwukrotnie. Opróżnij filiżankę.

Smarowanie jednostki zaparządzającej

Aby ruchome części jednostki zaparządzającej mogły się płynnie poruszać, należy ją co 2 miesiące smarować.

- 1 Nałóż cienką warstwę smaru na tłok (szary element) jednostki zaparządzającej (rys. 31).
- 2 Nałóż cienką warstwę smaru na wałek (szary element) w dolnej części jednostki zaparządzającej (rys. 32).
- 3 Nałóż cienką warstwę smaru na prowadnice po obu stronach (rys. 33).

Czyszczenie dzbanka LatteGo (pojemnik na mleko)

Czyszczenie dzbanka LatteGo po każdym użyciu

- 1 Zdejmij dzbanek LatteGo z urządzenia (rys. 34).
- 2 Wylej resztkę mleka.
- 3 Naciśnij przycisk zwalniający i zdejmij pojemnik na mleko z ramy dzbanka LatteGo (rys. 35).
- 4 Wymyj wszystkie części w zmywarce lub pod letnią bieżącą wodą z odrobiną środka do mycia naczyń.

Czyszczenie klasycznego spieniacza do mleka

Czyszczenie klasycznego spieniacza do mleka po każdym użyciu

Spieniacz do mleka należy myć po każdym użyciu z powodów higienicznych oraz aby uniknąć gromadzenia się osadów z mleka.

- 1 Umieść filiżankę pod spieniaczem do mleka.
- 2 Naciśnij ikonę pary, a następnie naciśnij przycisk uruchomienia/zatrzymania ►■, aby rozpocząć dozowanie pary oraz usunąć wszelkie resztki mleka, które mogły pozostać wewnątrz spieniacza.

- 3 Aby przerwać dozowanie pary po kilku sekundach, naciśnij ponownie przycisk uruchomienia/zatrzymania ►■.
- 4 Przetrzyj spieniacz do mleka wilgotną szmatką.

Codzienne czyszczenie klasycznego spieniacza do mleka

- 1 Poczekaj, aż spieniacz do mleka całkowicie ostygnie.
- 2 Odchyl spieniacz do mleka w lewo (rys. 36) i zdejmij część metalową oraz silikonową (rys. 37).
- 3 Rozłącz dwie części spieniacza (rys. 38) i oplucz je czystą wodą lub wymyj je w zmywarce. Upewnij się, że mały otwór w metalowej rurce (rys. 39) jest całkowicie czysty i nie jest zatkany osadami z mleka.
- 4 Złóż ponownie dwie części spieniacza do mleka i zamocuj go ponownie na urządzeniu.

Filtr wody AquaClean

Twoje urządzenie jest zgodne z AquaClean. W zbiorniku na wodę można umieścić filtr wody AquaClean, aby zapewnić doskonały smak parzonej kawy. Filtr ten redukuje także odkładanie się osadów wapnia w urządzeniu, zmniejszając potrzebę jego odkamieniania. Filtr do wody AquaClean można kupić u lokalnego sprzedawcy, w autoryzowanych punktach serwisowych lub online na stronie www.philips.com/parts-and-accessories.

Ikona i wskaźnik AquaClean

Twoje urządzenie jest wyposażone we wskaźnik filtra wody AquaClean (rys. 40), który wskazuje stan filtra. W tabeli poniżej opisano działania, które należy podjąć, gdy wskaźnik świeci światłem stałym lub miga.



Podczas pierwszego użycia urządzenia wskaźnik AquaClean zacznie migać na pomarańczowo. Oznacza to, że możesz zacząć używać filtra. Jeśli nie aktywujesz filtra wody AquaClean, po chwili wskaźnik wyłączy się automatycznie.



Po zainstalowaniu filtra i jego aktywacji za pomocą ikony AquaClean wskaźnik AquaClean zacznie świecić na niebiesko, aby potwierdzić, że filtr jest aktywny.



Po zużyciu się filtra wskaźnik AquaClean zacznie ponownie migać na pomarańczowo, aby przypomnieć Ci, że trzeba wymienić filtr na nowy.



Jeśli pomarańczowy wskaźnik AquaClean jest wyłączony, można filtr AquaClean aktywować, najpierw jednak trzeba urządzenie odkamienić.

Aktywacja filtra wody AquaClean (5 min)

i Urządzenie nie wykrywa automatycznie, że w zbiorniku na wodę umieszczono filtr. Dlatego trzeba aktywować każdy nowo zainstalowany filtr wody AquaClean za pomocą ikony AquaClean.

Jeśli pomarańczowy wskaźnik AquaClean jest wyłączony, można filtr wody AquaClean aktywować, najpierw jednak trzeba urządzenie odkamienić.

i Zanim zaczniesz używać filtra wody AquaClean, urządzenie musi zostać całkowicie odkamienione.

Przed aktywacją filtra należy go przygotować poprzez zanurzenie w wodzie, jak opisano poniżej. Jeśli tego nie zrobisz, do urządzenia zamiast wody może się dostać powietrze, w wyniku czego ekspres będzie bardzo hałasować i nie można będzie w nim zapażać kawy.

- 1 Upewnij się, że urządzenie jest włączone.
- 2 Potrząśnij filtrem przez około 5 sekund (rys. 41).
- 3 Zanurz filtr spodem do góry w naczyniu z zimną wodą i potrząśnij filtrem/naciśnij go (rys. 42).
- 4 Filtr jest teraz przygotowany do użycia i można go umieścić w zbiorniku na wodę.
- 5 Włóż filtr pionowo do złącza filtra w zbiorniku na wodę. Wciśnij filtr do najniższego możliwego położenia (rys. 43).
- 6 Napełnij zbiornik świeżą wodą i włóż go z powrotem do urządzenia.
- 7 Jeśli do urządzenia jest podłączony dzbanek LatteGo, zdejmij go.
- 8 Umieść miskę pod dozownikiem gorącej wody/spieniaczem do mleka.
- 9 Naciśnij i przytrzymaj ikonę AquaClean przez 3 sekundy (rys. 44). Zacznie pulsować wskaźnik uruchomienia.
- 10 Naciśnij przycisk uruchomienia/zatrzymania ►■, aby rozpocząć proces aktywacji.
- 11 Z dozownika gorącej wody/spieniacza do mleka zacznie się wydobywać gorąca woda (3 min).
- 12 Po zakończeniu procesu aktywacji wskaźnik AquaClean zacznie świecić na niebiesko, aby potwierdzić, że filtr wody AquaClean został prawidłowo aktywowany.

Wymiana filtra wody AquaClean (5 min)

Gdy przez filtr przepływnie 95 litrów wody, przestanie on działać. Wskaźnik AquaClean zacznie wtedy migać na pomarańczowo, aby przypomnieć Ci, że trzeba wymienić filtr. Tak długo, jak wskaźnik miga, można wymienić filtr bez konieczności uprzedniego odkamienienia urządzenia. Jeśli nie wymienisz filtra wody AquaClean, pomarańczowy wskaźnik w końcu zgaśnie. W takim przypadku można wciąż wymienić filtr, jednak trzeba będzie najpierw odkamienić urządzenie.

Gdy wskaźnik AquaClean miga na pomarańczowo:

- 1 Wyjmij stary filtr wody AquaClean.
- 2 Zainstaluj nowy filtr i aktywuj go w sposób opisany w rozdziale „Aktywacja filtra wody AquaClean (5 min)”.

i Wymieniaj filtr wody AquaClean co najmniej raz na 3 miesiące, nawet jeśli urządzenie nie sygnalizuje jeszcze konieczności wymiany.

Wyłączanie przypomnienia dotyczącego filtra AquaClean

Jeśli nie chcesz już używać filtrów AquaClean firmy Philips, możesz zawsze wyłączyć przypomnienia dotyczące filtra AquaClean (wskaźnik AquaClean błyskający na pomarańczowo):

- 1 Naciśnij wyłącznik, aby wyłączyć urządzenie.
- 2 Po wyłączeniu urządzenia naciśnij i przytrzymaj ikonę AquaClean do czasu, aż zapali się wskaźnik na ikonie. Zacznie migać wskaźnik uruchomienia.
- 3 Naciśnij ikonę AquaClean ponownie, aby wyłączyć powiadomienia. Wskaźnik na ikonie AquaClean zgaśnie.
- 4 Naciśnij przycisk start/stop, aby potwierdzić wybór.
- 5 Naciśnij wyłącznik, aby ponownie włączyć urządzenie. Przypomnienia dotyczące filtra AquaClean są teraz wyłączone.

Uwaga: Aktywacja nowego filtra AquaClean spowoduje automatyczne włączenie powiadomień dotyczących filtra AquaClean.

Ustawianie twardości wody

 Aby zapewnić optymalne funkcjonowanie i dłuższy czas eksploatacji ekspresu, zalecamy dostosowanie jego ustawień do twardości wody w Twoim regionie. Zapobiegnie to również konieczności zbyt częstego odkamieniania urządzenia. Domyślnie ustawienie twardości wody to 4: woda twarda.

Do określenia twardości wody w swoim regionie użyj dostarczonego w opakowaniu paska do pomiaru twardości wody:

- 1 Zanurz pasek do pomiaru twardości wody w wodzie z kranu lub potrzymaj go pod bieżącą wodą przez 1 sekundę (rys. 45).
- 2 Odczekaj 1 minutę. Liczba czerwonych kwadratów na pasku testowym wskazuje twardość wody (rys. 46).

Ustaw na urządzeniu prawidłową twardość wody:

- 1 Naciśnij wyłącznik, aby **wyłączyć** urządzenie.
- 2 Po wyłączeniu urządzenia naciśnij i przytrzymaj ikonę mocy aromatu do czasu, aż zapalą się wszystkie wskaźniki na ikonie (rys. 2).
- 3 Naciśnij ikonę mocy aromatu 1, 2, 3 lub 4 razy. Liczba świejących wskaźników powinna być równa liczbie czerwonych kwadratów na pasku testowym (rys. 47). Jeśli na pasku nie ma żadnych czerwonych kwadratów (czyli wszystkie kwadraty są zielone), wybierz wskaźnik 1.
- 4 Po ustawieniu prawidłowej twardości wody naciśnij przycisk uruchomienia/zatrzymania ►■.
- 5 Naciśnij ikonę wyłącznika, aby włączyć urządzenie.

 Z uwagi na fakt, że twardość wody ustawia się tylko raz, do wyboru właściwej twardości używa się funkcji mocy aromatu. Nie ma to wpływu na moc aromatu przygotowywanych później napojów.

Procedura odwapniania (30 min)

Należy używać wyłącznie odkamieniacza Philips. Nigdy nie stosuj odkamieniaczy na bazie kwasu siarkowego, kwasu solnego, kwasu sulfaminowego lub octowego (octu), ponieważ mogą uszkodzić obieg wody w urządzeniu i nie rozpuszczają prawidłowo złożeń wapnia. Używanie odkamieniacza innego niż Philips może spowodować unieważnienie gwarancji. Nieodkamienianie urządzenia także może doprowadzić do unieważnienia gwarancji. Środek odwapniający Philips można kupić w sklepie internetowym pod adresem www.philips.com/coffee-care.

Gdy zacznie powoli migać wskaźnik funkcji antywapiennej Calc / Clean, musisz odkamienić urządzenie.

- 1 Upewnij się, że urządzenie jest włączone.
- 2 Jeśli na urządzenie jest założony dzbanek LatteGo lub spieniacz do mleka, zdejmij go.
- 3 Wyjmij tackę ociekową oraz kasetkę na fusy, opróżnij je i włóż z powrotem do urządzenia.
- 4 Wyjmij zbiornik na wodę i opróżnij go. Następnie wyjmij filtr wody AquaClean.
- 5 Wlej do zbiornika na wodę całą butelkę odkamieniacza firmy Philips i dopełnij go wodą do poziomu wskaźnika Calc / Clean (rys. 48). Następnie umieść zbiornik z powrotem w urządzeniu.
- 6 Umieść duży pojemnik (1,5 l) pod dozownikiem kawy i dozownikiem wody.
- 7 Naciśnij i przytrzymaj ikonę Calc / Clean przez 3 s, a następnie naciśnij przycisk uruchomienia/zatrzymania ►■.
- 8 Rozpocznie się pierwsza faza procedury odwapniania. Procedura odkamieniania trwa około 30 minut i składa się z cyklu usuwania kamienia oraz cyklu płukania. Podczas cyklu odkamieniania wskaźnik Calc / Clean wolno miga, sygnalizując, że faza odkamieniania jest w toku.

- 9 Z urządzenia będzie się wylewać środek odwapniający. Poczekaj, aż wyświetli się powiadomienie o opróżnieniu zbiornika na wodę.
- 10 Opróżnij zbiornik na wodę, przepłucz go i napełnij świeżą wodą do poziomu oznaczonego napisem Calc / Clean.
- 11 Opróżnij pojemnik i ustaw go ponownie pod dozownikiem kawy i dozownikiem wody. Naciśnij ponownie przycisk uruchomienia/zatrzymania ►■.
- 12 Rozpocznie się druga faza cyklu odwapniania — faza płukania — która trwa 3 minuty. Podczas tej fazy wskaźniki na panelu sterowania zapalają się i gasną, sygnalizując, że faza płukania jest w toku.
- 13 Poczekaj, aż z urządzenia przestanie wylewać się woda. Gdy urządzenie przestanie wylewać wodę, procedura odkamieniania dobiegła końca.
- 14 Urządzenie rozgrzeje się teraz ponownie. Ekspres jest gotowy do użycia, gdy wszystkie wskaźniki w ikonach napojów świecą się w sposób ciągły.
- 15 Zainstaluj i aktywuj nowy filtr wody AquaClean w zbiorniku na wodę.
 - Po zakończeniu procedury odkamieniania wskaźnik AquaClean będzie migać przez chwilę, aby przypomnieć Ci, że trzeba zainstalować nowy filtr wody AquaClean.

 Wskazówka: Stosowanie filtra AquaClean ogranicza konieczność odwapniania!

Co zrobić, jeśli procedura odwapniania zostanie przerwana

Procedurę odwapniania można przerwać, naciskając wyłącznik na panelu sterowania. Jeśli procedura odwapniania zostanie przerwana przed zakończeniem, wykonaj następujące czynności:

- 1 Opróżnij zbiornik na wodę i dokładnie go wypłucz.
- 2 Napełnij zbiornik świeżą wodą do poziomu oznaczonego napisem Calc / Clean i ponownie włącz urządzenie. Urządzenie nagrzej się i wykona automatyczne płukanie.
- 3 Przed zaparzeniem jakichkolwiek napojów przeprowadź ręczne płukanie. Aby wykonać ręczne płukanie, nalej z urządzenia pół zbiornika gorącej wody poprzez wielokrotne naciśnięcie ikony gorącej wody (rys. 14), a następnie zaparz 2 filiżanki kawy mielonej, nie dodając kawy.

 Jeśli procedura odkamieniania nie została zakończona, konieczne będzie jak najszybsze przeprowadzenie kolejnej takiej procedury.

Zamawianie akcesoriów

Do czyszczenia i odkamieniania używaj wyłącznie produktów Philips do konserwacji. Produkty te można kupić u lokalnego sprzedawcy, w autoryzowanych punktach serwisowych lub online na stronie www.philips.com/parts-and-accessories. Aby wyświetlić pełną listę części w trybie online, wprowadź numer modelu urządzenia. Numer modelu znajduje się wewnątrz klapki serwisowej.

Produkty do konserwacji i numery rodzajów:

- Środek do usuwania kamienia CA6700
- Filtr wody AquaClean CA6903
- Smar do jednostki zaparzającej HD5061
- Tabletki do czyszczenia z tłuszczu CA6704

Rozwiązywanie problemów

W tym rozdziale opisano najczęstsze problemy, które mogą wystąpić podczas używania urządzenia. Filmy z instrukcjami i pełna lista często zadawanych pytań znajdują się na stronie

www.philips.com/coffee-care. Jeśli nie uda się rozwiązać problemu, skontaktuj się z Centrum Obsługi Klienta w swoim kraju. Informacje kontaktowe znajdziesz na ulotce gwarancyjnej.

Ikony ostrzeżenia

Ikona ostrzeżenia

Rozwiązanie



Wskaźnik pustego zbiornika na wodę świeci się

- Zbiornik na wodę jest niemal pusty. Napełnij zbiornik świeżą wodą do maksymalnego poziomu.
- Zbiornik na wodę nie jest umieszczony na swoim miejscu. Umieść zbiornik na wodę we właściwym miejscu.



Wskaźnik opróżniania kasetki na fusy świeci się

- Kasetka na fusy jest pełna. Wyjmij i opróżnij kasetkę na fusy tylko wtedy, gdy urządzenie jest włączone. Przed ponownym włożeniem kasetki odczekaj przynajmniej 5 sekund.



Świeci się wskaźnik alarmu

- W urządzeniu nie ma kasetki na fusy i/lub tacki ociekowej lub są one umieszczone nieprawidłowo. Włóż kasetkę na fusy i/lub tackę ociekową z powrotem do urządzenia i upewnij się, że znajdują się w prawidłowej pozycji.
- Klapka serwisowa jest otwarta. Wyjmij zbiornik na wodę i upewnij się, że klapka serwisowa jest zamknięta.



Wskaźnik alarmu miga

- W urządzeniu nie ma jednostki zaparządzającej lub nie została ona włożona prawidłowo. Wyjmij jednostkę zaparządzającą i włóż ją jeszcze raz, upewniając się, że zatrzasnęła się i znajduje się we właściwym miejscu. Szczegółowe instrukcje zawiera rozdział „Wymowianie i wkładanie jednostki zaparządzającej”.
- Jednostka zaparządzająca jest zablokowana. Wyjmij jednostkę zaparządzającą i oplucz ją pod bieżącą wodą. Następnie nasmaruj jednostkę zaparządzającą i włóż ją z powrotem do urządzenia. Szczegółowe instrukcje zawiera rozdział „Czyszczenie i konserwacja”.



Wskaźnik alarmu świeci się, a wskaźnik uruchomienia miga.

Wewnątrz urządzenia uwięzione jest powietrze. Aby uwolnić powietrze z urządzenia, napełnij zbiornik na wodę, umieść kubek pod klasycznym spieniaczem mleka i naciśnij migający przycisk uruchomienia/zatrzymania.

Należy zachować ostrożność: niewielkie strumienie gorącej wody będą wydobywać się z klasycznego spieniacza do mleka, aby uwolnić powietrze.



Aqua Clean

Wskaźnik AquaClean miga: włóż lub wymień filtr wody AquaClean oraz aktywuj go. Szczegółowe instrukcje zawiera rozdział „Filtr wody AquaClean”.



Calc / clean

Wskaźnik odkamieniania miga wolno: wykonaj odkamienianie urządzenia.



Wskaźnik na ikonie napoju, jeden po drugim zapalają się i gasną.

Urządzenie nagrzewa się i/lub próbuje uwolnić powietrze, które zostało zassane do urządzenia. Poczekaj, aż wszystkie wskaźniki napojów zaczną się świecić w sposób ciągły.

Ikona ostrzeżenia

Rozwiązanie



Wskaźniki wszystkich ikon ostrzeżenia migają.

Zresetuj urządzenie poprzez odłączenie go od zasilania i ponowne podłączenie do sieci. Przed ponownym włączeniem urządzenia należy wykonać następujące kroki:

- Wyjmij filtr AquaClean ze zbiornika na wodę.
- Umieść zbiornik na wodę we właściwym miejscu. Wsuń jednostkę zaparzającą tak głęboko, jak to możliwe, aby upewnić się, że jest prawidłowo ustawiona.
- Otwórz pokrywkę pojemnika na kawę mieloną i sprawdź, czy nie jest zatkana przez zmieloną kawę. Aby wyczyścić pojemnik, włóż do niego trzonek łyżki i poruszaj trzonkiem w górę i w dół, do chwili aż zatykająca otwór zmielona kawa spadnie (rys. 27). Wyjmij jednostkę zaparzającą i usuń całą zmieloną kawę, która spadła. Włóż wyczyszczoną jednostkę zaparzającą z powrotem do urządzenia.
- Włącz ponownie urządzenie.

Jeśli problem został usunięty, Filtr AquaClean nie został odpowiednio przygotowany. Przed ponownym włożeniem go, przygotuj filtr AquaClean w sposób opisany w 1 i 2 kroku w rozdziale „Aktywacja filtra AquaClean (5 min)”.

Jeśli wskaźniki nadal migają, urządzenie może być przegrzane. Wyłącz urządzenie, poczekaj 30 minut i włącz je ponownie. Jeśli wskaźniki nadal migają, skontaktuj się z Centrum Obsługi Klienta w swoim kraju. Informacje kontaktowe znajdziesz na międzynarodowej karcie gwarancyjnej.

Tabela rozwiązywania problemów

W tym rozdziale opisano najczęstsze problemy, które mogą wystąpić podczas używania urządzenia. Filmy z instrukcjami i pełna lista często zadawanych pytań znajdują się na stronie www.philips.com/coffee-care. Jeśli nie uda się rozwiązać problemu, skontaktuj się z Centrum Obsługi Klienta w swoim kraju. Informacje kontaktowe znajdziesz na ulotce gwarancyjnej.

Problem	Przyczyna	Rozwiązanie
Tacka ociekowa szybko się zapełnia.	Jest to zjawisko normalne. Urządzenie używa wody do płukania obiegu wewnętrznego i jednostki zaparzającej. Część wody spływa bezpośrednio z systemu wewnętrznego do tacki ociekowej.	Opróżniaj tackę ociekową codziennie lub gdy czerwony wskaźnik zapełnienia tacki ociekowej wystaje z pokrywy tacki. Wskazówka: ustaw filizankę pod wylewką dozownika, aby zbierać wodę płuczącą, która będzie się z niej wydostawać.
Wskaźnik opróżniania kasetki na fusy cały czas się świeci.	Kasetka na fusy została opróżniona, gdy urządzenie było wyłączone.	Opróżniaj kasetkę na fusy tylko wtedy, gdy urządzenie jest włączone. Wyjmij kasetkę na fusy, poczekaj co najmniej 5 sekund i następnie włóż ją ponownie.
Urządzenie wyświetla monit z poleceniem opróżnienia kasetki na fusy, mimo że kasetka nie jest pełna.	Urządzenie nie zresetowało licznika po ostatnim opróżnieniu kasetki na fusy.	Zawsze należy odczekać około 5 sekund przed włożeniem kasetki na fusy na miejsce. Dzięki temu licznik fusów wyzeruje się.

Problem	Przyczyna	Rozwiązanie
Kasetka na fusy jest przepełniona, a wskaźnik jej opróżnienia nie świeci się.	Wyjęto tackę ociekową bez opróżniania kasetki na fusy.	Opróżnij kasetkę na fusy tylko wtedy, gdy urządzenie jest włączone. Jeśli kasetka na fusy zostanie opróżniona w czasie, gdy urządzenie jest wyłączone, licznik fusów nie zostanie zresetowany.
Nie można wyjąć jednostki zaparzającej.	Jednostka zaparzająca nie znajduje się w prawidłowej pozycji.	Zresetuj urządzenie w następujący sposób: zamknij klapkę serwisową i włóż ponownie zbiornik na wodę. Wyłącz urządzenie i włącz je ponownie. Spróbuj ponownie wyjąć jednostkę zaparzającą. Szczegółowe instrukcje zawiera rozdział „Wymywanie i wkładanie jednostki zaparzającej”.
Nie można włożyć jednostki zaparzającej.	Jednostka zaparzająca nie znajduje się w prawidłowej pozycji.	Zresetuj urządzenie w następujący sposób: zamknij klapkę serwisową i włóż ponownie zbiornik na wodę. Pozostaw jednostkę zaparzającą na zewnątrz. Wyłącz urządzenie i wyjmij jego wtyczkę z gniazdka elektrycznego. Odczekaj 30 sekund i następnie podłącz urządzenie ponownie do sieci i włącz je. Następnie umieść jednostkę zaparzającą w prawidłowej pozycji i włóż ją ponownie do urządzenia. Szczegółowe instrukcje zawiera rozdział „Wymywanie i wkładanie jednostki zaparzającej”.
Kawa jest zbyt wodnista.	Jednostka zaparzająca jest brudna lub musi zostać nasmarowana.	Wymij jednostkę zaparzającą, oplucz ją pod bieżącą wodą i pozostaw do wyschnięcia. Następnie nasmaruj ruchome części.
	Urządzenie wykonuje procedurę samoregulacji. Procedura ta jest uruchamiana automatycznie, gdy urządzenie jest używane po raz pierwszy, gdy przechodzisz na inny typ ziaren kawy lub po długim czasie nieużywania.	Zaparz na początku 5 filiżanek kawy, aby umożliwić urządzeniu przeprowadzenie procedury samoregulacji.
	Ustawienie młynka powoduje, że kawa jest mielona zbyt grubo.	Zmień ustawienie na drobniejsze mielenie (niższa wartość). Różnicę smaku można poczuć w pełni po zaparzeniu od 2 do 3 napojów.

Problem	Przyczyna	Rozwiązanie
Kawa nie jest wystarczająco gorąca.	Ustawiona temperatura jest zbyt niska.	Ustaw temperaturę na maksimum.
	Zimna filiżanka obniża temperaturę napoju.	Podgrzej filiżanki, oplukując je gorącą wodą.
	Dodanie mleka obniża temperaturę napoju.	Dodanie mleka zawsze obniża temperaturę kawy, niezależnie od tego, czy mleko jest ciepłe czy zimne. Podgrzej filiżanki, oplukując je gorącą wodą.
Kawa wypływa z urządzenia wolno lub nie wypływa w ogóle.	Filtr wody AquaClean nie został odpowiednio przygotowany do instalacji.	Wymij filtr wody AquaClean i spróbuj ponownie zaparzyć kawę. Jeśli to zadziała, przed ponownym włożeniem filtra sprawdź, czy został on prawidłowo przygotowany. Szczegółowe instrukcje zawiera rozdział „Filtr wody AquaClean”.
		Po długim okresie nieużywania filtr wody AquaClean trzeba ponownie przygotować do użycia i następnie umieścić go w zbiorniku na wodę. Patrz punkty 1–3 w rozdziale „Aktywacja filtra wody AquaClean”.
	Filtr wody AquaClean jest zatkany.	Filtr wody AquaClean należy wymieniać co 3 miesiące. Filtr używany dłużej niż przez 3 miesiące może się zatkać.
	Ustawienie młynka powoduje, że kawa jest mielona zbyt drobno.	Zmień ustawienie na grubsze mienienie (wyższa wartość). Pamiętaj, że to wpłynie na smak kawy.
	Jednostka zaparządzająca jest brudna.	Wymij jednostkę zaparządzającą i oplucz ją pod bieżącą wodą.
	Dozownik kawy jest zabrudzony.	Wyczyść wylewkę dozownika kawy i jej otwory za pomocą wycioru lub igły.
	Pojemnik na kawę mieloną jest zatkany	Wyłącz urządzenie i wymij jednostkę zaparządzającą. Otwórz pokrywkę pojemnika na kawę mieloną i włóż do niego trzonek łyżki. Poruszaj nim w górę i w dół, aż zatykająca otwór kawa mielona spadnie (rys. 27).
	Obieg urządzenia jest zablokowany przez osady wapnia.	Usuń kamień z urządzenia za pomocą odkamieniacza firmy Philips. Gdy wskaźnik usuwania kamienia zaczyna migać, musisz zawsze odwapnić urządzenie.

Problem	Przyczyna	Rozwiązanie
Urządzenie mieli ziarna kawy, ale nie wypływa z niego kawa.	Pojemnik na kawę mieloną jest zatkany.	Wyłącz urządzenie i wyjmij jednostkę zaparzającą. Otwórz pokrywkę pojemnika na kawę mieloną i włóż do niego trzonek łyżki. Poruszaj nim w górę i w dół, aż zatykająca otwór kawa mielona spadnie (rys. 27).
Mleko nie jest spieniane.	Ekspresy z dzbankiem LatteGo: dzbanek LatteGo jest niepoprawnie zamontowany.	Upewnij się, że pojemnik na mleko jest prawidłowo przymocowany do ramy dzbanka LatteGo (musisz usłyszeć „kliknięcie”).
	Ekspresy z dzbankiem LatteGo: pojemnik na mleko i/lub rama dzbanka LatteGo są brudne.	Zdemontuj dzbanek LatteGo i opłucz jego obie części pod bieżącą wodą lub wymyj je w zmywarce.
	Ekspresy z klasycznym spieniaczem do mleka: spieniacz do mleka jest brudny.	Dokładnie wyczyść spieniacz do mleka.
	Rodzaj użytego mleka nie nadaje się do spieniania.	Różne rodzaje mleka dają różne ilości piany i różną jej jakość. Z naszych testów wynika, że następujące rodzaje mleka dają dobre efekty spieniania: półtłuste lub pełne mleko krowie i bezlaktozowe.
Z dolnej części pojemnika na mleko LatteGo wycieka mleko.	Rama i pojemnik na mleko nie zostały złożone prawidłowo.	Najpierw wsuń górną część pojemnika na mleko pod zaczep u góry ramy. Następnie dociśnij dolną część pojemnika na mleko. Gdy obydwie elementy się połączą, będzie słychać kliknięcie.
Wydaje się, że urządzenie przecieka.	Urządzenie używa wody do płukania obiegu wewnętrznego i jednostki zaparzającej. Woda ta przepływa z systemu wewnętrznego bezpośrednio do tacki ociekowej. Jest to zjawisko normalne.	Opróżniaj tackę ociekową codziennie lub gdy czerwony wskaźnik zapełnienia tacki ociekowej wystaje z pokrywy tacki. Wskazówka: Ustaw pod wylewką dozownika filiżankę, aby zbierać wodę płuczącą i ograniczyć ilość wody w tacce ociekowej.
	Tacka ociekowa jest przepelniona, co sprawia, że wygląda, jakby urządzenie przeciekało.	Opróżniaj tackę ociekową codziennie lub gdy czerwony wskaźnik zapełnienia tacki ociekowej wystaje z pokrywy tacki.
	Zbiornik na wodę nie został wsunięty do końca i do urządzenia dostaje się powietrze.	Upewnij się, że zbiornik na wodę jest ustawiony we właściwej pozycji: wyjmij go i włóż z powrotem, wciskając jak najgłębiej.
	Jednostka zaparzająca jest brudna/zatkana.	Przeplucz jednostkę zaparzającą.

Problem	Przyczyna	Rozwiązanie
	Urządzenie nie stoi na poziomej powierzchni.	Ustaw urządzenie na poziomej powierzchni, aby taca ociekowa się nie przelewała i aby wskaźnik przepelnienia tacki ociekowej działał prawidłowo.
	Zbiornik na wodę nie został wsunięty do końca i do urządzenia dostaje się powietrze.	Upewnij się, że zbiornik na wodę jest ustawiony we właściwej pozycji: wyjmij go i włóż z powrotem, wciskając jak najgłębiej.
Nie można aktywować filtra wody AquaClean, a urządzenie domaga się odkamienienia.	Filtr nie został zainstalowany lub wymieniony na czas, gdy zaczął migać wskaźnik filtra wody AquaClean. Oznacza to, że urządzenie nie zostało całkowicie odkamienione.	Najpierw wykonaj odkamienianie urządzenia, a następnie zainstaluj filtr wody AquaClean.
Nowy filtr wody nie pasuje.	Próbujesz zainstalować filtr inny niż filtr wody AquaClean.	Do urządzenia pasują wyłącznie filtry wody AquaClean.
	Na filtrze wody AquaClean nie ma gumowej uszczelki.	Założ ponownie gumową uszczelkę na filtr wody AquaClean.
Urządzenie bardzo głośno pracuje.	Głośna praca używanego urządzenia jest normalnym zjawiskiem.	Jeśli zmieni się charakter hałasu powodowanego przez urządzenie, oczyść jednostkę zaparzającą i nasmaruj ją.
	Filtr wody AquaClean nie został prawidłowo przygotowany i do urządzenia dostaje się powietrze.	Wyjmij filtr wody AquaClean ze zbiornika na wodę i przygotuj go właściwie do użycia przed ponownym umieszczeniem w zbiorniku. Szczegółowe instrukcje zawiera rozdział „Filtr wody AquaClean”.
	Zbiornik na wodę nie został wsunięty do końca i do urządzenia dostaje się powietrze.	Upewnij się, że zbiornik na wodę jest ustawiony we właściwej pozycji: wyjmij go i włóż z powrotem, wciskając jak najgłębiej.

Dane techniczne

Producent zastrzega sobie prawo poprawiania parametrów technicznych urządzenia. Wszystkie ustawione wartości są przybliżone.

Opis	Wartość
Wymiary (szer. x wys. x głęb.)	246 x 372 x 433 mm
Waga	7–7.5 kg
Długość przewodu zasilającego	1000 mm
Zbiornik na wodę	1,8 litra, wymowany
Pojemność pojemnika na ziarna kawy	275 g
Pojemność pojemnika na fusy kawowe	12 brykietów
Pojemność dzbanka LatteGo (pojemnika na mleko)	250 ml
Regulacja wysokości dozownika	85–145 mm
Napięcie znamionowe — Moc znamionowa — Zasilanie	Sprawdź etykietę znamionową na wewnętrznej stronie klapki serwisowej (rys. A11)

Cuprins

Prezentarea generală a aparatului (Fig. A)	153
Panou de control (Fig. B)	153
Introducere	154
Înainte de prima utilizare	155
Prepararea băuturilor	156
Reglarea setărilor aparatului	159
Scoaterea și introducerea unității de infuzare	161
Curățare și întreținere	161
Filtru de apă AquaClean	164
Setarea durtății apei	165
Procedura de detartrare (30 de minute)	166
Comandarea accesoriilor	167
Depanare	167
Specificații tehnice	173

Prezentarea generală a aparatului (Fig. A)

A1	Panou de comandă	A10	Ușă de serviciu
A2	Suport pentru ceașcă	A11	Etichetă de date cu numărul tipului
A3	Compartiment pentru cafea premăcinată	A12	Rezervor de apă
A4	Capacul compartimentului pentru cafea boabe	A13	Gură de scurgere apă caldă
A5	Distribuitor de cafea reglabil	A14	Compartiment de zaț
A6	Ștecher de alimentare	A15	Panou frontal al compartimentului pentru zaț
A7	Buton de setare a râșnirii	A16	Capac tavă de scurgere
A8	Compartiment pentru cafea boabe	A17	Tavă de scurgere
A9	Unitate de infuzare	A18	Indicator „tavă de scurgere plină”

Accesorii

A19	Tub de lubrifiant	A22	Bandă de testare a durtății apei
A20	Filtru de apă AquaClean	A23	Sistem clasic de spumare a laptelui (numai la anumite modele)
A21	Măsură	A24	LatteGo (recipient pentru lapte) (numai la anumite modele)

Panou de control (Fig. B)

Consultați figura B pentru o prezentare generală a tuturor butoanelor și pictogramelor. Mai jos găsiți descrierea.

i Unele dintre butoane/pictograme sunt doar pentru tipuri specifice.

B1	Buton de pornire/oprire	B7	Pictograme avertismente
B2	Pictograme băutură*	B8	Led de pornire
B3	Pictogramă intensitate aromă/cafea pre-măcinată	B9	Buton ►■ Start/stop
B4	Pictogramă cantitate băutură	B10	Pictogramă detartrare/curățare
B5	Pictogramă cantitate lapte (numai la anumite modele)	B11	Pictogramă AquaClean
B6	Pictogramă temperatură cafea (numai la anumite modele)		

* Pictograme băutură: espresso, espresso lungo, cafea, americano, cappuccino, latte macchiato, apă caldă, aburi (numai la anumite modele)

Introducere

Felicitări pentru achiziționarea unei cafetiere complet automate Philips! Pentru a beneficia pe deplin de asistența oferită de Philips, înregistrați-vă produsul la www.philips.com/welcome.

Citiți cu atenție broșură separată cu informații referitoare la siguranță înainte de a utiliza pentru prima oară aparatul și păstrați-o pentru consultare ulterioară.

Pentru a vă ajuta să începeți și să vă bucurați pe deplin de cafetiera dumneavoastră, Philips vă oferă asistență în diferite moduri. În cutie veți găsi:

- 1 Acest manual de utilizare cu instrucțiuni de utilizare bazate pe imagini și informații mai detaliate cu privire la curățare și întreținere.

i Există mai multe versiuni ale acestui espressor, fiecare având caracteristici diferite. Fiecare versiune are propriul număr de tip. Puteți găsi numărul de tip pe eticheta de date de pe interiorul ușitei de service (consultați figura A11).

- 2 Broșura de siguranță separată cu instrucțiuni pentru utilizarea sigură a aparatului.
- 3 Pentru asistență online (întrebări frecvente, filme etc.), scanați codul QR de pe coperta acestei broșuri sau vizitați www.philips.com/coffee-care

i Acest aparat a fost testat cu cafea. Deși a fost curățat cu atenție, este posibil să fi rămas câteva reziduuri de cafea. Cu toate acestea, vă garantăm că aparatul este complet nou.

Aparatul reglează automat cantitatea de cafea măcinată utilizată pentru a prepara cea mai gustoasă cafea. Mai întâi, ar trebui să preparați 5 cafele pentru a permite aparatului să finalizeze reglarea automată.

Clătiți dispozitivul LatteGo (recipientul pentru lapte) sau dispozitivul clasic de spumare a laptelui înainte de prima utilizare.

Înainte de prima utilizare

1. Configurarea aparatului

După ce ați pornit aparatul, este posibil ca o anumită cantitate de apă să curgă din distribuitorul de apă fierbinte sau din distribuitorul de cafea. Acest lucru este normal.

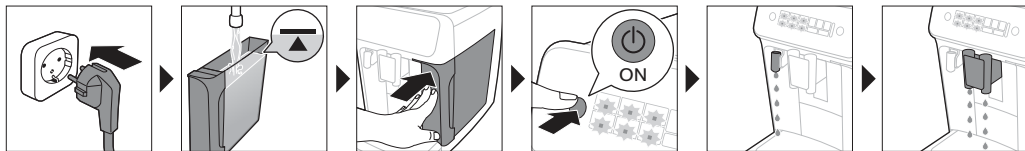

2. Activarea filtrului de apă AquaClean (5 min.)

Pentru informații suplimentare, consultați capitolul „Filtru de apă AquaClean”.

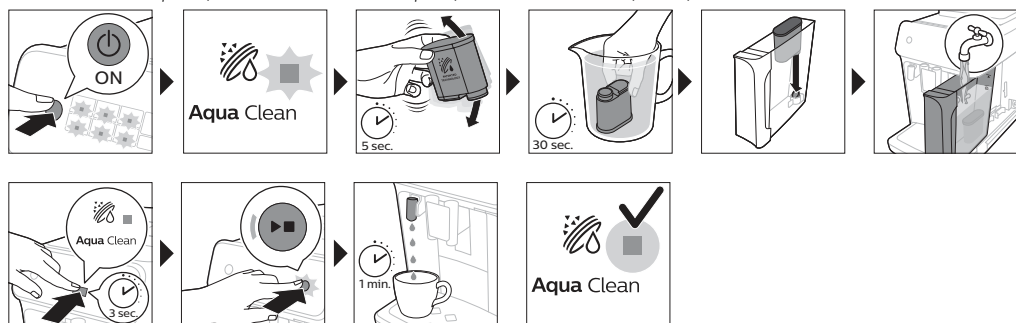

3. Setarea durtății apei

Consultați capitolul „Setarea durtății apei” pentru instrucțiuni pas cu pas. Duritatea implicită a apei este setată la 4: apă dură.

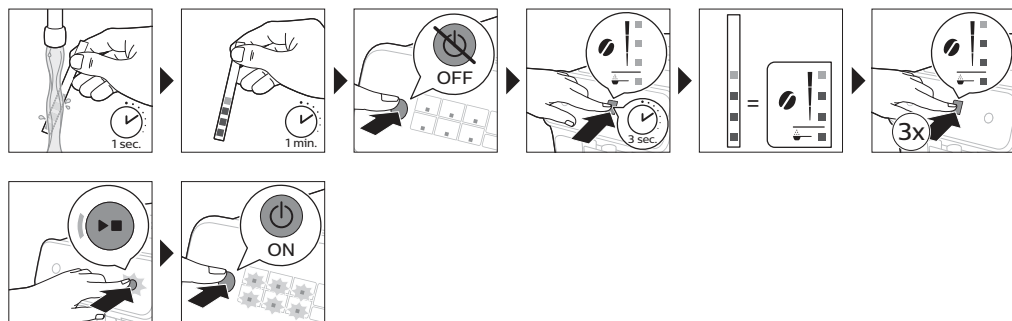

4. Asamblarea LatteGo (numai anumite tipuri)



5. Asamblarea dispozitivului clasic de spumare a laptelui (numai la anumite modele)

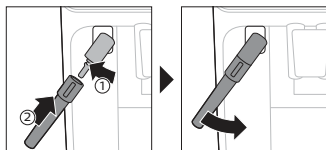

Prepararea băuturilor

Pași generali

- 1 Umpleți rezervorul de apă cu apă de la robinet și compartimentul pentru cafea boabe cu boabe de cafea.
- 2 Apăsați butonul pornire/oprire pentru a porni aparatul.
 - Aparatul începe să se încălzească și efectuează ciclul de clătire automată. În timpul încălzirii, luminile din pictogramele băuturilor se aprind și se sting lent, una câte una.
 - Atunci când toate luminile din pictogramele băuturilor sunt aprinse continuu, aparatul este pregătit de utilizare.
- 3 Așezați o ceașcă sub distribuitorul de cafea. Glisați distribuitorul de cafea în sus sau în jos pentru a regla înălțimea acestuia la dimensiunea ceștii sau a paharului de cafea pe care îl folosiți (Fig. 1).

Personalizarea băuturilor

Acest aparat vă permite să reglați setările unei băuturi după preferințele dvs. După selectarea unei băuturi puteți:

- 1 Să reglați intensitatea aromei atingând pictograma (Fig. 2) aferentă. Sunt disponibile 3 intensități, cea mai joasă este cea mai delicată, iar cea mai înaltă este cea mai puternică.
- 2 Reglați cantitatea de băutură atingând pictograma pentru cantitatea (Fig. 3) de băutură și/sau cantitatea de lapte (doar la anumite modele). Sunt disponibile 3 cantități: redus, mediu și ridicat.

i De asemenea, puteți regla temperatura cafelei conform propriilor preferințe.

Prepararea cafelei cu boabe de cafea

- 1 Pentru a prepara o cafea, atingeți pictograma băuturii dorite.
 - Luminile pentru intensitatea aromei și cantitate se aprind și indică setarea selectată anterior.
 - Acum, puteți regla băutura conform gustului preferat.
- 2 Apăsați butonul de pornire/oprire ►■.
 - Lumina din pictograma băuturii clipește în timp ce este distribuită băutura.

i Numai la anumite modele: Un americano este compus din espresso și apă. Atunci când preparați americano, aparatul distribuie mai întâi un espresso și apoi apa.

- 3 Pentru a opri distribuirea cafelei înainte ca aparatul să finalizeze procesul, apăsați din nou butonul start/stop ►■.

i Pentru a prepara 2 cafele în același timp, atingeți pictograma băuturii de două ori. Indicatorul luminos 2x se aprinde.

Prepararea băuturilor pe bază de lapte cu LatteGo (recipient pentru lapte)

! LatteGo este compus dintr-un recipient pentru lapte, un cadru și un capac de depozitare. Pentru a evita scurgerile, asigurați-vă că recipientul pentru lapte și cadrul sunt asamblate corespunzător, înainte să umpleți recipientul pentru lapte.

- 1 Pentru a asambla LatteGo, introduceți mai întâi partea superioară a recipientului pentru lapte sub cârligul din partea superioară a cadrului (Fig. 4). Apoi, apăsați înapoi partea inferioară a recipientului pentru lapte. Atunci când se blochează pe poziție (Fig. 5) se aude un clic.

Notă: Asigurați-vă că recipientul pentru lapte și cadrul sunt curate înainte să le conectați.

- 2 Înclinați ușor aparatul LatteGo și puneți-l pe distribuitorul (Fig. 6) de apă fierbinte. Apoi, apăsați înapoi până se blochează pe poziție (Fig. 7).
- 3 Umpleți LatteGo cu lapte până la nivelul indicat pe recipientul pentru lapte pentru băutura pe care o preparați (Fig. 8). Nu umpleți recipientul pentru lapte peste indicația de nivel maxim.

i Dacă ați personalizat cantitatea de lapte, atunci este posibil să trebuiască să umpleți recipientul pentru lapte cu o cantitate mai mică sau mai mare decât cea indicată pentru această băutură pe LatteGo.

! Utilizați mereu lapte de la frigider pentru rezultate optime.

- 4 Pune o ceașcă pe tava de scurgere.
- 5 Atingeți pictograma băuturii pe bază de lapte dorite.
 - Acum, puteți regla setările băuturii după propriile preferințe.
- 6 Apăsați butonul de pornire/oprire ►■.
 - Lumina din pictograma băuturii clipește în timp ce este distribuită băutura. Atunci când preparați un cappuccino sau latte macchiato, aparatul distribuie mai întâi lapte, apoi cafea. Atunci când preparați caffè latte, aparatul distribuie mai întâi cafeaua, apoi laptele.
 - Pentru a opri distribuirea laptelui înainte ca aparatul să distribuie cantitatea presetată, apăsați butonul start/stop ►■.
- 7 Pentru a opri distribuirea băuturii (lapte și cafea) înainte ca aparatul să finalizeze procesul, mențineți apăsat butonul start/stop ►■.

Spumarea laptelui cu dispozitivul clasic de spumare a laptelui

! Utilizați întotdeauna lapte de la frigider pentru cea mai bună calitate a spumei.

- 1 Înclinați către stânga tija neagră din silicon de pe aparat și glisați dispozitivul de spumare a laptelui pe aceasta (Fig. 9).
- 2 Umpleți un vas pentru lapte cu aprox. 100 ml de lapte pentru cappuccino și aprox. 150 ml de lapte pentru latte macchiato.
- 3 Introduceți dispozitivul de spumare a laptelui aprox. 1 cm în lapte.
- 4 Atingeți pictograma (Fig. 10) pentru aburi.

- Lumina pictogramei pentru aburi se aprinde și lumina de pornire începe să pulseze.
- 5 Apăsați butonul Start/Stop ►■ pentru a spuma laptele (Fig. 11).
 - Aparatul începe să se încălzească, aburii sunt forțați în lapte și acesta este spumat.
- 6 Atunci când spuma de lapte din vasul de lapte ajunge la volumul dorit, apăsați din nou butonul start/stop ►■ pentru a opri spumarea laptelui.

i Nu spumați niciodată lapte mai mult de 90 de secunde. Spumarea se oprește automat după 90 de secunde.

i Nu trebuie să schimbați poziția vasului pentru lapte în timpul spumării pentru a obține cea mai bună calitate a spumei.

Prepararea cafelei cu cafea premăcinată

Puteți alege să utilizați cafea pre-măcinată în loc de boabe, de exemplu dacă preferați o varietate diferită de cafea sau cafea decofeinizată.

- 1 Apăsați butonul de pornire/oprire pentru a porni aparatul și așteptați până când este pregătit de utilizare.
- 2 Deschideți capacul compartimentului de cafea pre-măcinată și turnați o măsură rasă de cafea pre-măcinată în acesta (Fig. 12). Închideți apoi capacul.
- 3 Așezați o ceașcă sub distribuitorul de cafea.
- 4 Selectați o singură băutură.
- 5 Țineți apăsată pictograma pentru intensitatea aromei timp de 3 secunde (Fig. 13).
 - Lumina pentru cafea pre-măcinată se aprinde și lumina de pornire începe să pulseze.
- 6 Apăsați butonul de pornire/oprire ►■.
- 7 Pentru a opri distribuirea cafelei înainte ca aparatul să finalizeze procesul, apăsați din nou butonul start/stop ►■.

i Atunci când folosiți cafea premăcinată, puteți prepara numai o singură băutură pe bază de cafea pe rând.

i Cafeaua pre-măcinată nu are o setare care este salvată ca setare de intensitate selectată anterior. De fiecare dată când doriți să folosiți cafea pre-măcinată, trebuie să apăsați pictograma pentru intensitatea aromei timp de 3 secunde.

i Atunci când selectați cafeaua pre-măcinată, nu puteți selecta o intensitate diferită a aromei.

Distribuirea apei fierbinți

- 1 Dacă este atașat, îndepărtați LatteGo sau dispozitivul de spumat lapte.
- 2 Atingeți pictograma (Fig. 14) pentru apă fierbinte.
 - Luminile pentru cantitatea de băutură se aprind și indică setarea băuturii selectată anterior pentru apă fierbinte.
- 3 Reglați cantitatea de apă fierbinte conform preferințelor atingând pictograma (Fig. 3) pentru cantitatea de băutură.
- 4 Apăsați butonul de pornire/oprire ►■.
 - Lumina din pictograma pentru apă fierbinte clipește și apa fierbinte este distribuită din distribuitor (Fig. 15) de apă fierbinte.
- 5 Pentru a opri distribuirea apei fierbinți înainte ca aparatul să finalizeze procesul, apăsați din nou butonul start/stop ►■.

Reglarea setărilor aparatului

Reglarea timpului până la starea de așteptare

- 1 Apăsăți butonul pornire/oprire pentru a opri aparatul.
- 2 Cu aparatul oprit: apăsați lung pictograma (Fig. 16) de detartrare/curățare, până când lumina de detartrare/curățare și luminile de intensitate a aromei se aprind (Fig. 17).
- 3 Atingeți pictograma pentru intensitatea aromei pentru a selecta timpul dorit până la starea de așteptare: 15, 30, 60 sau 180 de minute. Se aprind, respectiv, luminile 1, 2, 3 sau 4 ale pictogramei pentru intensitatea aromei.
- 4 După ce terminați de setat timpul până la starea de așteptare, apăsați butonul de pornire/oprire. Aparatul se oprește.
- 5 Apăsăți butonul pornire/oprire pentru a porni din nou aparatul.

Programarea celei mai ridicate setări implicite pentru băuturi

Aparatul are 3 setări implicite pentru fiecare băutură: redusă, medie și ridicată. Puteți regla doar cantitatea pentru cea mai ridicată setare. Noua cantitate poate să fie memorată de îndată ce lumina de pornire începe să clipească.

i Înainte de a începe programarea cantității unei băuturi pe bază de lapte, asamblați LatteGo și turnați lapte în acesta.

- 1 Pentru a regla cea mai ridicată setare a cantității, mențineți apăsată timp de 3 secunde pictograma băuturii pe care doriți să o reglați.
 - Lumina superioară a pictogramei pentru cantitatea de băutură și lumina superioară a pictogramei pentru cantitatea de lapte (doar la anumite modele) începe să clipească și butonul start/stop ►■ începe să clipească, indicând faptul că vă aflați în modul de programare.
- 2 Apăsăți butonul de pornire/oprire ►■. Aparatul începe să prepare băutura selectată.
 - Lumina de pornire se aprinde continuu inițial. Atunci când aparatul este pregătit să stocheze volumul ajustat, lumina start/stop începe să clipească.
- 3 Apăsăți butonul start/stop ►■ din nou când ceașca conține cantitatea dorită de cafea sau lapte.
 - Dacă preparați cappuccino sau latte macchiato, mai întâi este distribuit lapte. Apăsăți butonul start/stop ►■ când ceașca conține cantitatea dorită de lapte. Aparatul începe automat să distribuie cafeaua. Apăsăți din nou butonul start/stop ►■ când ceașca conține cantitatea dorită de lapte.

După ce ați programat nivelul cel mai ridicat pentru cantitatea implicită pentru o băutură, aparatul distribuie noua cantitate de fiecare dată când selectați cea mai mare cantitate din această băutură.

i Puteți regla doar nivelul cel mai ridicat pentru cantitatea implicită.

i Dacă doriți să reveniți la setările pentru cantitatea implicită, consultați „Restaurarea setărilor din fabrică”.

Reglarea temperaturii cafelei

Aparatele fără pictogramă pentru temperatură

- 1 Apăsăți butonul pornire/oprire pentru a **opri** aparatul.
- 2 Cu aparatul oprit: mențineți apăsată pictograma pentru cantitatea de cafea până când luminile din această pictogramă se aprind (Fig. 18).

- 3 Atingeți pictograma pentru cantitate pentru a selecta temperatura necesară: normală, ridicată sau maximă.
 - Lumina 1, 2 sau 3 este aprinsă.
- 4 După ce terminați de setat temperatura cafelei, apăsați butonul start/stop ►■.
- 5 Apăsați butonul pornire/oprire pentru a porni din nou aparatul.

i Dacă nu opriți aparatul, aceasta se oprește automat după un timp.

Aparatele cu pictogramă pentru temperatură (doar EP3221)

- 1 Atingeți în mod repetat pictograma pentru temperatura cafelei pentru a selecta temperatura dorită.

Restaurarea setărilor din fabrică

Aparatul vă oferă posibilitatea de a restaura în orice moment setările implicite pentru băutura.

i Puteți restaura setările implicite doar atunci când aparatul este oprit.

- 1 Apăsați butonul de pornire/oprire pentru a opri aparatul.
- 2 Apăsați și mențineți apăsată pictograma pentru espresso timp de 3 secunde.
 - Luminile din mijloc din pictogramele setării pentru băuturi se aprind. Lumina start/stop începe să clipească, indicând faptul că setările sunt pregătite pentru a fi restaurate.
- 3 Apăsați butonul start/stop ►■ pentru a confirma că doriți să restaurați setările.
- 4 Apăsați butonul pornire/oprire pentru a porni din nou aparatul.

Reglarea setărilor râșniței

Puteți modifica intensitatea cafelei cu butonul de setare a râșnirii, aflat în interiorul recipientului pentru boabe. Cu cât setarea pentru râșnire este mai redusă, cu atât boabele de cafea sunt râșnite mai fin și cafeaua este mai tare. Există 12 setări diferite pentru râșnire, dintre care puteți alege.

Aparatul este configurat pentru a obține cel mai bun gust din boabele de cafea. De aceea, vă recomandăm să nu reglați setările râșniței decât după ce ați preparat 100-150 de cești (aprox. 1 lună de utilizare).

i Puteți regla setările de râșnire numai atunci când aparatul râșnește boabe de cafea. Trebuie să preparați 2 până la 3 băuturi înainte de a simți întreaga diferență.

A Nu rotiți butonul de setare a râșnirii mai mult de o treaptă o dată, pentru a preveni deteriorarea râșniței.

- 1 Așezați o ceașcă sub distribuitorul de cafea.
- 2 Deschideți capacul compartimentului pentru boabele de cafea.
- 3 Atingeți pictograma pentru espresso, apoi apăsați butonul start/stop ►■.
- 4 Când râșnița începe să râșnească, împingeți în jos butonul de setare a râșnirii și rotiți-l către stânga sau către dreapta. (Fig. 19)

Dezactivați semnalele sonore ale panoului de comandă

- 1 Apăsați butonul pornire/oprire pentru a opri aparatul.
- 2 Atunci când aparatul este oprit, mențineți apăsată pictograma de cafea (pictograma espresso lungo la EP3221), până când lumina din pictogramă se aprinde. Lumina de pornire începe să clipească.
- 3 Atingeți din nou pictograma cafelei pentru a dezactiva semnalele sonore ale panoului de comandă. Lumina din pictograma cafelei se stinge.

- 4 Apăsați butonul de pornire/oprire pentru a confirma selecția.
- 5 Apăsați butonul pornire/oprire pentru a porni din nou aparatul. Semnalele sonore ale panoului de comandă au fost acum activate.

Notă: Dacă lumina din pictograma cafelei nu se aprinde după ce mențineți apăsată pictograma, aceasta înseamnă că semnalele sonore ale panoului de comandă au fost deja dezactivate. Pentru a le reactiva, atingeți din nou pictograma și confirmați apăsând butonul de pornire/oprire.

Semnalele sonore din butonul de pornire/oprire nu poate fi dezactivat.

Scoaterea și introducerea unității de infuzare

Accesați www.philips.com/coffee-care pentru instrucțiuni video detaliate despre cum să demontați, să introduceți și să curățați unitatea de infuzare.

Scoaterea grupului de infuzare din aparat

- 1 Opriți aparatul.
- 2 Scoateți rezervorul de apă și deschideți ușa (Fig. 20) de service.
- 3 Apăsați mânerul (Fig. 21) PUSH și trageți de mânerul unității de infuzare pentru a o scoate din aparat (Fig. 22).

Introducerea unității de infuzare la loc

A Înainte de glisa unitatea de infuzare înapoi în aparat, asigurați-vă că se află în poziția corectă.

- 1 Verificați dacă unitatea de infuzare se află în poziția corectă. Săgeata de pe cilindru galben de pe latura cu unitatea de infuzare trebuie să fie aliniată cu săgeata neagră și cu N (Fig. 23).
 - Dacă acestea nu sunt aliniate, apăsați în jos maneta până intră în contact cu baza unității de infuzare (Fig. 24).
- 2 Glisați unitatea de infuzare înapoi în aparat pe fantele de ghidare de pe părțile laterale (Fig. 25), până când se fixează pe poziție cu un clic (Fig. 26). Nu apăsați butonul PUSH (Apăsare).
- 3 Închideți ușa de service și montați la loc rezervorul de apă.

Curățare și întreținere

Curățarea și întreținerea regulată mențin aparatul dvs. în condiție perfectă de funcționare și asigură aroma cafelei pentru un timp îndelungat, cu un flux constant de cafea.

Consultați tabelul de mai jos pentru a afla în detaliu când și cum să curățați toate piesele detașabile ale aparatului. Puteți afla informații mai detaliate și instrucțiuni video pe www.philips.com/coffee-care. Consultați figura D pentru o prezentare generală a pieselor care pot fi curățate în mașina de spălat vase.

Piese detașabile	Când se curăță	Cum se curăță
Unitate de infuzare	Săptămânal	Scoateți grupul de infuzare din aparat. Clătiți-l sub jet de apă.
	În fiecare lună	Curățați unitatea de infuzare cu tableta de îndepărtare a uleiului de cafea Philips.

Piese detașabile	Când se curăță	Cum se curăță
Sistem clasic de spumare a laptelui	După fiecare utilizare	Mai întâi distribuiți apă fierbinte cu dispozitivul de spumare a laptelui atașat la aparat pentru a-l curăța bine. Apoi, scoateți dispozitivul de spumare de pe aparat și dezasașblați-l. Curățați toate părțile componente cu apă de la robinet sau în mașina de spălat vase.
Compartiment pentru cafea premăcinată	Verificați săptămânal compartimentul de cafea pre-măcinată pentru a vedea dacă s-a colmatat.	Scoateți aparatul din priză și demontați unitatea de infuzare. Deschideți capacul compartimentului pentru cafea pre-măcinată și introduceți coada lingurii în acesta. Mișcați coada în sus și în jos până cade (Fig. 27) toată cafeaua lipită. Accesați www.philips.com/coffee-care pentru instrucțiuni video detaliate.
Compartiment de zaț	Goliți compartimentul de zaț când vă solicitați aparatul. Curățați-l săptămânal.	Scoateți compartimentul de zaț în timp ce aparatul este pornit. Clătiți-l sub jet de apă cu puțin lichid de spălat vase sau curățați-o în mașina de spălat vase. Panoul frontal al compartimentului de cafea boabe nu poate fi introdus în mașina de spălat vase.
Tavă de scurgere	Goliți zilnic tava de scurgere când indicatorul roșu „tavă de scurgere plină” iese la iveală prin tava de scurgere (Fig. 28). Curățați săptămânal tava de scurgere.	Scoateți tava de scurgere și clătiți-o sub jet de apă (Fig. 29) cu puțin lichid de spălat vase. Puteți de asemenea să curățați tava de scurgere în mașina de spălat vase. Panoul frontal al compartimentului de cafea boabe (fig. A15) nu poate fi introdus în mașina de spălat vase.
LatteGo	După fiecare utilizare	Clătiți LatteGo cu apă de la robinet sau curățați-l în mașina de spălat vase.
Lubrifierea unității de infuzare	O dată la 2 luni	Consultați tabelul de lubrifiere și lubrifiați unitatea de infuzare cu lubrifiantul Philips.
Rezervor de apă	Săptămânal	Clătiți rezervorul de apă sub jet de apă

Curățarea unității de infuzare

Curățarea regulată a unității de infuzare previne colmatarea circuitelor interne cu reziduuri de cafea. Vizitați www.philips.com/coffee-care pentru instrucțiuni video despre cum să demontați, să introduceți și să curățați unitatea de infuzare.

Curățarea unității de infuzare sub jet de apă

- 1 Scoateți unitatea de infuzare.
- 2 Clătiți bine unitatea de infuzare cu apă. Curățați cu atenție filtrul superior (Fig. 30) al unității de infuzare.
- 3 Lăsați unitatea de infuzare să se usuce la aer înainte de a o remonta. Nu uscați unitatea de infuzare cu o cârpă, pentru a evita acumularea fibrelor în interiorul acesteia.

Curățarea unității de infuzare cu tablete de îndepărtare a uleiului de cafea

Utilizați exclusiv tablete de îndepărtare a uleiului de cafea Philips.

- 1 Amplasați o ceașcă sub gura de scurgere a cafelei. Umpleți rezervorul cu apă proaspătă.

- 2 Introduceți o tabletă de îndepărtare a uleiului de cafea în compartimentul pentru cafea premăcinată.
- 3 Atingeți pictograma pentru cafea și apoi apăsați pictograma pentru intensitatea aromei timp de 3 secunde pentru a selecta funcția (Fig. 2) pentru cafea pre-măcinată.
- 4 Nu adăugați cafea premăcinată. Apăsați butonul start/stop ►► pentru a începe ciclul de preparare. După ce se distribuie jumătate de ceașcă de apă, scoateți aparatul din priză.
- 5 Lăsați soluția de îndepărtare a uleiului de cafea să acționeze cel puțin 15 minute.
- 6 Introduceți ștecherul de alimentare înapoi în priză de perete și porniți aparatul pentru a finaliza ciclul de infuzare. Goliți ceașca.
- 7 Scoateți rezervorul de apă și deschideți ușița de service. Scoateți unitatea de infuzare și clătiți-o bine sub jet de apă.
- 8 Reintroduceți unitatea de infuzare și rezervorul de apă și așezați o ceașcă sub distribuitorul de cafea.
- 9 Atingeți pictograma pentru cafea și apoi apăsați pictograma pentru intensitatea aromei timp de 3 secunde pentru a selecta funcția (Fig. 2) pentru cafea pre-măcinată. Nu adăugați cafea premăcinată. Apăsați butonul start/stop ►► pentru a începe ciclul de preparare. Repetați procedura de două ori. Goliți ceașca.

Lubrifierea unității de infuzare

Lubrificați unitatea de infuzare la fiecare 2 luni, pentru a vă asigura că piesele mobile continuă să se miște lin.

- 1 Aplicați un strat subțire de lubrifiant pe pistonul (piesa gri) a unității (Fig. 31) de infuzare.
- 2 Aplicați un strat subțire de lubrifiant în jurul axului (piesa gri) din partea inferioară a unității (Fig. 32) de infuzare.
- 3 Aplicați un strat subțire de lubrifiant pe șinele de pe ambele părți (Fig. 33).

Curățarea LatteGo (recipient pentru lapte)

Curățarea LatteGo după fiecare utilizare

- 1 Scoateți LatteGo din aparat (Fig. 34).
- 2 Vărsați tot laptele rămas.
- 3 Apăsați butonul de decuplare și scoateți recipientul pentru lapte din cadrul LatteGo (Fig. 35).
- 4 Curățați toate piesele în mașina de spălat sau sub jet de apă caldă cu puțin detergent lichid.

Curățarea dispozitivului clasic de spumare a laptelui

Curățarea dispozitivului clasic de spumare a laptelui după fiecare utilizare

Curățați dispozitivul de spumare a laptelui de fiecare dată când îl utilizați din motive de igienă și pentru a evita acumularea de reziduuri de lapte.

- 1 Așezați o ceașcă sub dispozitivul de spumare a laptelui.
- 2 Atingeți pictograma pentru aburi și apoi apăsați butonul start/stop ►► pentru a începe să distribuiți aburi și să îndepărtați laptele care poate să fi rămas pe interiorul dispozitivului de spumare a laptelui.
- 3 Pentru a opri distribuirea aburilor după câteva secunde, apăsați din nou butonul start/stop ►►.
- 4 Curățați dispozitivul de spumare a laptelui cu o cârpă umedă.

Curățarea zilnică a dispozitivului clasic de spumare a laptelui

- 1 Lăsați dispozitivul de spumare a laptelui să se răcească complet.

- Înclinați dispozitivul de spumare a laptelui către stânga (Fig. 36) și îndepărtați componenta metalică și componenta (Fig. 37) din silicon.
- Dezasamblați cele două piese (Fig. 38) și clătiți-le cu apă proaspătă sau curățați-le în mașina de spălat. Asigurați-vă că orificiul mic al tubului (Fig. 39) metalic este perfect curat și nu este înfundat cu resturi de lapte.
- Reasamblați cele două piese ale dispozitivului de spumare a laptelui și reatașați dispozitivul la aparat.

Filtru de apă AquaClean

Aparatul dvs. este compatibil cu AquaClean. Puteți plasa filtrul de apă AquaClean în rezervorul de apă pentru a păstra gustul cafelei. De asemenea, diminuează necesitatea detartrării prin reducerea acumularilor de calcar din aparat. Puteți achiziționa un filtru de apă AquaClean de la magazinul dvs. local, de la centrele de asistență autorizate sau online la www.philips.com/parts-and-accessories.

Pictogramă și lumină AquaClean

Aparatul dvs. este echipat cu o lumină (Fig. 40) pentru filtrul de apă AquaClean, care indică starea acestuia. Folosiți tabelul de mai jos pentru a vedea ce acțiuni sunt necesare atunci când lumina este aprinsă sau clipește.



Atunci când utilizați aparatul pentru prima dată, lumina pentru AquaClean începe să clipească cu portocaliu. Acest lucru indică faptul că puteți începe să utilizați filtrul de apă AquaClean. Dacă nu activați un filtru de apă AquaClean, lumina se va stinge automat după un timp.



După ce montați filtrul și îl activați cu ajutorul pictogramei AquaClean, lumina pentru AquaClean se colorează în albastru pentru a confirma că filtrul de apă AquaClean este activ.



Atunci când filtrul este epuizat, lumina pentru AquaClean începe din nou să clipească cu portocaliu pentru a vă reaminti să înlocuiți filtrul cu unul nou.



Atunci când lumina portocalie pentru AquaClean este stinsă, puteți în continuare să activați un filtru AquaClean, dar va trebui să detartrați mai întâi aparatul.

Activarea filtrului de apă AquaClean (5 min.)

i Aparatul nu detectează automat că un filtru a fost amplasat în rezervorul de apă. Prin urmare, trebuie să activați fiecare filtru de apă AquaClean nou pe care îl montați cu pictograma AquaClean.

Atunci când lumina portocalie pentru AquaClean este stinsă, puteți în continuare să activați un filtru de apă AquaClean, dar va trebui să detartrați mai întâi aparatul.

i Aparatul trebuie să fie complet lipsit de calcar înainte de a începe să utilizați filtrul de apă AquaClean.

Înainte de a activa filtrul de apă AquaClean, trebuie să fie pregătit prin scufundarea acestuia în apă după cum se descrie mai jos. Dacă nu faceți acest lucru, în aparat este posibil să fie tras aer în loc de apă, ceea ce scoate un zgomot puternic și împiedică aparatul să prepare cafea.

- Asigurați-vă că aparatul este pornit.
- Scuturați filtrul aproximativ 5 secunde (Fig. 41).
- Scufundați filtrul, cu capul în jos, într-o cană cu apă rece și scuturați-l/apăsați-l (Fig. 42).

- 4 Filtrul este acum pregătit pentru utilizare și poate fi introdus în rezervorul de apă.
- 5 Introduceți filtrul vertical pe racordul filtrului din rezervorul de apă. Apăsați-l până în cel mai jos punct (Fig. 43) posibil.
- 6 Umpleți rezervorul cu apă proaspătă și amplasați-l înapoi în aparatul de cafea.
- 7 Scoateți LatteGo, dacă este atașat.
- 8 Amplasați un bol sub distribuitorul de apă fierbinte/dispozitivul de spumare lapte.
- 9 Apăsați pictograma AquaClean timp de 3 secunde (Fig. 44). Lumina începe să lumineze intermitent.
- 10 Apăsați butonul start/stop ►► pentru a porni procesul de activare.
- 11 Apa fierbinte va fi distribuită din distribuitorul de apă fierbinte/dispozitivul de spumare lapte (3 minute).
- 12 Atunci când procesul de activare este terminat, lumina AquaClean albastră se aprinde pentru a confirma că filtrul de apă AquaClean a fost activat corect.

Înlocuirea filtrului de apă AquaClean (5 min.)

După ce prin filtru curg 95 de litri de apă, filtrul încetează să mai funcționeze. Lumina pentru AquaClean se colorează în portocaliu și începe să clipească pentru a vă reaminti să înlocuiți filtrul. Cât timp clipește, puteți înlocui filtrul fără să trebuiască să detartrați mai întâi aparatul. Dacă nu înlocuiți filtrul de apă AquaClean, lumina portocalie se stinge după un timp. În acest caz, puteți în continuare să înlocuiți filtrul, dar, mai întâi, trebuie să detartrați aparatul.

Atunci când lumina portocalie pentru AquaClean clipește:

- 1 Scoateți filtrul de apă AquaClean vechi.
- 2 Montați un filtru nou și activați-l după cum se descrie în capitolul „Activarea filtrului de apă AquaClean (5 min.)”.

i Înlocuiți filtrul de apă AquaClean la interval de cel puțin 3 luni, chiar dacă aparatul nu a indicat încă necesitatea înlocuirii.

Dezactivarea mementoului AquaClean

Dacă nu mai doriți să utilizați filtrele de apă Philips AquaClean, puteți să dezactivați mementourile AquaClean (lumina AquaClean care clipește portocaliu):

- 1 Apăsați butonul pornire/oprire pentru a opri aparatul.
- 2 Atunci când aparatul este oprit, mențineți apăsată pictograma AquaClean până când lumina din această pictogramă se aprinde. Lumina de pornire începe să clipească.
- 3 Atingeți pictograma AquaClean din nou, pentru a dezactiva mementourile. Lumina din pictograma AquaClean se stinge.
- 4 Apăsați butonul de pornire/oprire pentru a confirma selecția.
- 5 Apăsați butonul pornire/oprire pentru a porni din nou aparatul. Mementourile AquaClean sunt acum dezactivate.

Notă: Activarea unui nou filtru AquaClean va reactiva automat mementourile AquaClean.

Setarea durtății apei

☀ Vă recomandăm să reglați durtatea apei la valoarea din regiunea dvs. pentru performanțe optime și o durată mai lungă de viață a aparatului. Acest lucru previne, de asemenea, necesitatea detartrării aparatului prea des. Durtatea implicită a apei este setată la 4: apă dură.

Utilizați banda de testare a durității apei furnizată în cutie pentru a determina duritatea apei din regiunea dvs.:

- 1 Scufundați banda testului pentru duritatea apei sau mențineți-o sub jet de apă timp de 1 secundă (Fig. 45).
- 2 Așteptați 1 minut. Numărul de pătrate de pe banda de testare care se colorează cu roșu indică duritatea (Fig. 46) apei.

Setați aparatul la duritatea corectă a apei:

- 1 Apăsăți butonul pornire/oprire pentru a **opri** aparatul.
- 2 Atunci când aparatul este oprit, mențineți apăsată pictograma pentru intensitatea aromei până când toate luminile de pe pictogramă se aprind (Fig. 2).
- 3 Atingeți pictograma pentru intensitatea aromei 1 dată, de 2 ori, de 3 ori sau de 4 ori. Numărul de lumini care sunt aprinse ar trebui să fie același cu numărul de pătrate roșii de pe banda (Fig. 47) de testare. Atunci când pe banda de testare nu există pătrate roșii (toate pătratele sunt verzi), selectați 1 lumină.
- 4 După ce setați duritatea corectă a apei, apăsați butonul start/stop ►■.
- 5 Apăsăți butonul de pornire/oprire pentru a porni aparatul.

i Pentru că setați duritatea apei o singură dată, funcția de intensitate a aromei este utilizată pentru a selecta duritatea apei. Acest lucru nu afectează intensitatea aromei băuturilor preparate după aceea.

Procedura de detartrare (30 de minute)

Utilizați numai detartrantul Philips. Nu utilizați în nicio situație detartrant pe bază de acid sulfuric, acid clorhidric, acid sulfamic sau acid acetic (oțet) deoarece acesta poate deteriora circuitul de apă din aparatul dvs. și nu dizolvă calcarul în mod corespunzător. Neutilizarea detartrantului Philips va duce la pierderea garanției. De asemenea, neîndepărtarea calcarului din aparat va duce la pierderea garanției. Puteți cumpăra soluția de detartrare Philips din magazinul online, de la adresa www.philips.com/coffee-care.

Când lumina de detartrare/curățare începe să clipească lent, trebuie să detartrați aparatul.

- 1 Asigurați-vă că aparatul este pornit.
- 2 Dacă este atașat, îndepărtați LatteGo sau dispozitivul de spumat lapte.
- 3 Scoateți tava de scurgere și compartimentul de zaț, goliți-le și așezați-le înapoi în poziție.
- 4 Scoateți rezervorul de apă și goliți-l. Scoateți apoi filtrul de apă AquaClean.
- 5 Turnați întreaga sticlă de soluție de detartrare Philips în rezervorul de apă și umpleți apoi rezervorul de apă până la indicația (Fig. 48) pentru detartrare/curățare. Apoi instalați-l înapoi în aparat.
- 6 Așezați un recipient mare (1,5 l) sub distribuitorul de cafea și sub distribuitorul de apă.
- 7 Apăsăți pictograma de detartrare/curățare timp de 3 secunde, apoi apăsați butonul ►■ de pornire/oprire.
- 8 Începe prima fază a procedurii de detartrare. Procedura de detartrare durează aproximativ 30 de minute și constă dintr-un ciclu de detartrare și un ciclu de clătire. Pe parcursul ciclului de detartrare, lumina pentru detartrare/curățare clipește pentru a indica faptul că faza de detartrare este în curs de desfășurare.
- 9 Lăsați aparatul să distribuie soluția de detartrare până când ecranul vă informează că rezervorul de apă este gol.
- 10 Goliți rezervorul de apă, clătiți-l și apoi reumpleți-l cu apă curată până la indicația de detartrare/curățare.
- 11 Goliți recipientul, apoi așezați-l la loc sub distribuitorul de cafea și cel de apă. Apăsăți din nou butonul start/stop ►■.

- 12 Începe a doua fază a ciclului de detartrare, anume faza de clătire, care durează 3 minute. În timpul acestei faze, luminile de pe panoul de control se aprind și se sting pentru a indica faptul că faza de clătire este în curs de desfășurare.
- 13 Așteptați până când aparatul nu mai distribuie apă. Procedura de detartrare este finalizată atunci când aparatul nu mai distribuie apă.
- 14 Aparatul se va încălzi acum din nou. Atunci când toate luminile din pictogramele băuturilor sunt aprinse continuu, aparatul este pregătit din nou de utilizare.
- 15 Montați și activați un nou filtru de apă AquaClean în rezervorul de apă.
 - Atunci când procedura de detartrare este finalizată, lumina AquaClean clipește un timp pentru a vă reaminti să montați noul filtru de apă AquaClean.

 Sugestie: Utilizarea filtrului AquaClean reduce frecvența detartrării!

Ce e de făcut în cazul în care procedura de detartrare este întreruptă

Puteți părăsi procedura de detartrare apăsând pe butonul pornit/oprit din panoul de control. Dacă procedura de detartrare este întreruptă înainte de a se fi încheiat în întregime, efectuați următorii pași:

- 1 Goliți rezervorul de apă și clătiți-l temeinic.
- 2 Umpleți rezervorul de apă cu apă curată până la nivelul detartrare/curățare și porniți din nou aparatul. Aparatul se va încălzi și va efectua un ciclu de clătire automată.
- 3 Înainte de a infuza băuturi, efectuați un ciclu de clătire manual. Pentru a efectua un ciclu manual de clătire, mai întâi distribuiți o jumătate de rezervor de apă fierbinte atingând repetat pictograma (Fig. 14) pentru apă fierbinte și apoi preparați 2 cești de cafea pre-măcinată fără a adăuga cafea măcinată.

i Dacă procedura de detartrare nu s-a finalizat, aparatul va necesita efectuarea unei alte proceduri de detartrare cât mai curând posibil.

Comandarea accesoriilor

Pentru a curăța și detartra aparatul, utilizați numai produse de întreținere Philips. Aceste produse pot fi achiziționate de la magazinul dvs. local, de la centrele de asistență autorizate sau online la www.philips.com/parts-and-accessories. Pentru a găsi o listă completă de piese de schimb online, introduceți numărul de model al aparatului dvs. Găsiți numărul de model în partea interioară a ușiței de service.

Produse de întreținere și numerele tipurilor:

- Soluție de detartrare (CA6700)
- Filtru de apă AquaClean CA6903
- Lubrifiant pentru unitatea de infuzare HD5061
- Tablete de îndepărtare a uleiului de cafea CA6704

Depanare

Acest capitol rezumă cele mai frecvente probleme care pot surveni la utilizarea aparatului. Clipuri video de asistență și o listă completă de întrebări frecvente sunt disponibile la

www.philips.com/coffee-care. Dacă nu puteți rezolva problema, contactați Centrul național de asistență clienți. Pentru detalii referitoare la contact, consultați broșura de garanție.

Pictograme avertismente

Pictogramă Soluție avertisment



Lumina care indică faptul că rezervorul de apă este gol se aprinde

- Rezervorul de apă este aproape gol. Umpleți rezervorul de apă cu apă curată până la nivelul maxim.
- Rezervorul de apă nu este în poziție. Puneți rezervorul de apă la loc.



Lumina de golire a compartimentului de zaț este aprinsă

- Recipientul pentru cafea măcinată este plin. Scoateți și goliți întotdeauna compartimentul de zaț în timp ce aparatul este pornit. Așteptați cel puțin 5 secunde înainte de a reintroduce recipientul.



Lumina de alarmă este aprinsă

- Compartimentul pentru zaț și/sau tava de scurgere nu este pe poziție sau nu este amplasată corect. Puneți la loc compartimentul pentru zaț și/sau tava de scurgere și asigurați-vă că sunt în poziția corectă.
- Ușița de service este deschisă. Scoateți rezervorul de apă și asigurați-vă că ușița de service este închisă.



Lumina de alarmă clipește

- Unitatea de infuzare nu este pe poziție sau nu este amplasată corect. Scoateți unitatea de infuzare pentru a vă asigura că este fixată pe poziție. Consultați capitolul „Scoaterea și introducerea unității de infuzare” pentru instrucțiuni pas cu pas.
- Unitatea de infuzare este blocată. Scoateți unitatea de infuzare și clătiți-o sub jet de apă. Apoi, lubrifiați unitatea de infuzare și puneți-o înapoi în aparat. Consultați capitolul „Curățare și întreținere” pentru instrucțiuni pas cu pas.



Lumina de alarmă se aprinde și lumina de pornire începe să clipească.

O anumită cantitate de aer este captivă în interiorul aparatului. Pentru a elibera aerul din aparat, umpleți rezervorul cu apă, așezați o ceașcă sub dispozitivul clasic de spumare a laptelui și apăsați butonul de pornire/oprire care clipește.

Atenție: jeturi mici de apă fierbinte vor fi distribuite din dispozitivul clasic de spumare a laptelui pentru a elibera aerul.



Lumina AquaClean clipește: amplasați sau reamplasați filtrul de apă AquaClean și activați-l. Consultați capitolul „Filtru de apă AquaClean” pentru instrucțiuni pas cu pas.









Lumina de detartrare clipește lent: Detartrați aparatul.



Luminile din pictogramele băuturilor se aprind și se sting una câte una.

Aparatul se încălzește și/sau încearcă să elibereze aerul care a fost tras în mașină. Așteptați până când toate luminile băuturilor luminează continuu.

Pictogramă Soluție avertisment

-  Luminile tuturor pictogramelor de avertizare clipească.
-  Resetați aparatul deconectându-l de la priză și conectându-l la loc. Înainte de a reporni aparatul, urmați pașii de mai jos:
-  - Scoateți filtrul de apă AquaClean din rezervorul de apă.
-  - Puneți rezervorul de apă la loc. Împingeți-l în aparat cât mai mult posibil, pentru a vă asigura că acesta se află în poziția corectă.
-  - Desfaceți capacul compartimentului pentru cafea pre-măcinată și verificați dacă este colmatat cu pudră de cafea. Pentru a-l curăța, introduceți o coadă de lingură în compartimentul de cafea pre-măcinată și deplasați-l în sus până când cafeaua măcinată cade (Fig. 27). Scoateți unitatea de infuzare și îndepărtați toată cafeaua măcinată care a căzut. Puneți la loc unitatea de infuzare curată.
-  - Reporniți aparatul.
- Dacă problema este remediată, filtrul AquaClean nu a fost pregătit corespunzător. Pregătiți filtrul AquaClean înainte de a-l așeza la loc, urmând pașii 1 și 2 din capitolul „Activarea filtrului de apă AquaClean (5 min.)”.
- Dacă luminile continuă să clipească, unitatea s-ar putea supraîncălzi. Opriti aparatul, așteptați 30 de minute și reporniți-l. Dacă luminile clipească în continuare, contactați centrul de asistență pentru clienți din țara dvs. Pentru detalii referitoare la contact, consultați broșura de garanție internațională.

Tabel depanare

Acest capitol rezumă cele mai frecvente probleme care pot surveni la utilizarea aparatului. Clipuri video de asistență și o listă completă de întrebări frecvente sunt disponibile la www.philips.com/coffee-care. Dacă nu puteți rezolva problema, contactați Centrul național de asistență clienți. Pentru detalii referitoare la contact, consultați broșura de garanție.

Problemă	Cauză	Soluție
Tava de scurgere se umple repede.	Acest lucru este normal. Aparatul folosește apă pentru a clăti circuitul intern și unitatea de infuzare. O anumită cantitate de apă curge prin sistemul intern direct în tava de scurgere.	Goliți zilnic tava de scurgere când indicatorul roșu „tavă de scurgere plină” iese la iveală prin capacul tăvii de scurgere. Sugestie: așezați o ceașcă sub gura de distribuire pentru a colecta apa de clătire care iese din aceasta.
Lumina de golire a compartimentului de zaț rămâne aprinsă.	Ați golit compartimentul de zaț în timp ce aparatul era oprit.	Goliți întotdeauna compartimentul de zaț în timp ce aparatul este pornit. Scoateți compartimentul de zaț, așteptați cel puțin 5 secunde și reintroduceți-l.
Aparatul îmi solicită să golesc compartimentul de zaț chiar dacă acesta nu este plin.	Aparatul nu a resetat contorul după ultima golire a compartimentului de zaț.	Așteptați întotdeauna aproximativ 5 secunde atunci când așezați la loc compartimentul de zaț. În acest mod, contorul de zaț se va reseta la zero.
		Goliți întotdeauna compartimentul de zaț în timp ce aparatul este pornit. În cazul în care goliți compartimentul de zaț cu aparatul oprit, contorul de zaț nu se va reseta.

Problemă	Cauză	Soluție
Compartimentul de zaț este prea plin și lumina care indică necesitatea golirii compartimentului pentru zaț nu s-a aprins.	Ați scos tava de scurgere fără să goliți compartimentul de zaț.	Atunci când scoateți tava de scurgere, goliți și compartimentul de zaț, chiar dacă acesta conține numai puțin zaț. În acest mod, contourul de zaț va fi resetat la zero și va reîncepe să contorizeze corect zațul.
Nu pot să scot unitatea de infuzare.	Unitatea de infuzare nu se află în poziția corectă.	Resetați aparatul astfel: închideți ușița de service și montați la loc rezervorul de apă. Opriți și porniți aparatul din nou. Încercați din nou să scoateți unitatea de infuzare. Consultați capitolul „Scoaterea și introducerea unității de infuzare” pentru instrucțiuni pas cu pas.
Nu pot să introduc la loc unitatea de infuzare.	Unitatea de infuzare nu se află în poziția corectă.	Resetați aparatul astfel: închideți ușița de service și montați la loc rezervorul de apă. Lăsați unitatea de infuzare afară. Opriți aparatul și scoateți ștecherul din priză. Așteptați 30 de secunde apoi reconectați aparatul la priză și porniți-l. Apoi instalați unitatea de infuzare în poziția corectă și reintroduceți-o în aparat. Consultați capitolul „Scoaterea și introducerea unității de infuzare” pentru instrucțiuni pas cu pas.
Cafeaua este apoasă.	Unitatea de infuzare este murdară sau necesită ungere.	Scoateți unitatea de infuzare, clătiți-o sub jet de apă și lăsați-o să se usuce. Apoi lubrifiați piesele mobile.
	Aparatul efectuează procedura de autoreglare. Această procedură este pornită automat atunci când utilizați aparatul pentru prima dată, atunci când schimbați tipul de boabe de cafea sau după o lungă perioadă în care nu este utilizat.	Inițial, preparați 5 cești de cafea pentru a permite aparatului să finalizeze procedura de reglare automată.
	Râșnița este reglată la o setare prea grosieră.	Setați râșnița la o setare mai fină. Preparați 2-3 băuturi pentru a putea să simțiți întreaga diferență.
Cafeaua nu este suficient de fierbinte.	Temperatura setată este prea mică.	Setați temperatura la nivelul maxim.
	O ceașcă rece reduce temperatura băuturii.	Preîncălziți ceștile clătindu-le cu apă fierbinte.
	Adăugarea de lapte reduce temperatura băuturii.	Indiferent dacă adăugați lapte cald sau rece, acest lucru reduce întotdeauna temperatura cafelei. Preîncălziți ceștile clătindu-le cu apă fierbinte.

Problemă	Cauză	Soluție
Cafeaua nu iese sau iese foarte încet.	Filtrul de apă AquaClean nu a fost pregătit corespunzător pentru instalare.	Scoateți filtrul de apă AquaClean și încercați să preparați din nou o cafea. Dacă funcționează, asigurați-vă că filtrul de apă AquaClean a fost pregătit corespunzător înainte de a-l monta la loc. Consultați capitolul „Filtru de apă AquaClean” pentru instrucțiuni pas cu pas.
		După o perioadă lungă de inactivitate, trebuie să pregătiți filtrul de apă AquaClean pentru reînceperea utilizării și apoi să îl plasați la loc. Consultați pașii 1-3 ai capitolului „Activarea filtrului de apă AquaClean”.
	Filtrul de apă AquaClean este colmatat.	Înlocuiți filtrul de apă AquaClean la fiecare 3 luni. Un filtru mai vechi de 3 luni se poate colmata.
	Râșnița este reglată la o setare prea fină.	Setați râșnița la o setare mai grosieră. Rețineți că acest lucru va afecta gustul cafelei.
	Unitatea de infuzare este murdară.	Scoateți unitatea de infuzare și clătiți-o sub robinet.
	Distribuitorul de cafea este murdar.	Curățați gura de distribuire a cafelei și orificiile acesteia cu o soluție de curățare pentru conducte sau un ac.
	Compartimentului pentru cafea pre-măcinată este colmatat	Opriti aparatul și demontați unitatea de infuzare. Deschideți capacul compartimentului pentru cafea pre-măcinată și introduceți coada lingurii în acesta. Mișcați coada în sus și în jos până cade (Fig. 27) toată cafeaua lipită.
	Circuitul aparatului este blocat cu calcar.	Detartrați aparatul cu detartrant Philips. Detartrați întotdeauna aparatul atunci când lumina de detartrare începe să clipească.
Aparatul macină boabele de cafea, dar cafeaua nu este distribuită.	Compartimentului pentru cafea pre-măcinată este colmatat.	Opriti aparatul și demontați unitatea de infuzare. Deschideți capacul compartimentului pentru cafea pre-măcinată și introduceți coada lingurii în acesta. Mișcați coada în sus și în jos până cade (Fig. 27) toată cafeaua lipită.
Laptele nu se spumează.	Aparate cu LatteGo: LatteGo este asamblat incorect.	Asigurați-vă că gura recipientul pentru lapte este asamblat corect pe cadrul LatteGo („clic”).

Problemă	Cauză	Soluție
	Aparate cu LatteGo: recipientul pentru lapte și/sau cadrul LatteGo sunt murdare.	Dezasamblați LatteGo și clătiți ambele piese sub jet de apă sau curățați-le în mașina de spălat vase.
	Aparate cu dispozitiv clasic de spumare a laptelui: dispozitivul de spumare a laptelui este murdar.	Curățați bine dispozitivul de spumare a laptelui.
	Tipul de lapte utilizat nu este adecvat pentru spumare.	Tipurile de lapte diferite determină cantități și calități diferite de spumă. Am testat următoarele tipuri de lapte care oferă rezultate bune la spumare: lapte semi-degroat sau lapte de vacă integral și lapte fără lactoză.
Din partea inferioară a recipientului pentru lapte LatteGo se scurge lapte.	Cadrul și recipientul pentru lapte nu sunt asamblate corect.	Introduceți mai întâi partea superioară a recipientului pentru lapte sub cârligul din partea superioară a cadrului. Apoi, apăsați înapoi partea inferioară a recipientului pentru lapte. Atunci când se blochează pe poziție se aude un clic.
Aparatul pare să prezinte scurgeri.	Aparatul folosește apă pentru a clăti circuitul intern și unitatea de infuzare. Apa curge prin sistemul intern direct în tava de scurgere. Acest lucru este normal.	Goliți zilnic tava de scurgere când indicatorul roșu „tavă de scurgere plină” iese la iveală prin capacul tăvii de scurgere. Sugestie: Așezați o ceașcă sub gura de distribuire pentru a colecta apa de clătire și pentru a reduce cantitatea de apă din tava de scurgere.
	Tava de scurgere este prea plină și a curs pe afară, de aceea aparatul pare să prezinte scurgeri.	Goliți zilnic tava de scurgere când indicatorul roșu „tavă de scurgere plină” iese la iveală prin capacul tăvii de scurgere.
	Rezervorul de apă nu este introdus complet și în aparat se trage acum aer.	Asigurați-vă că rezervorul de apă se află în poziția corectă: scoateți-l și reintroduceți-l, împingând cât mai mult.
	Unitatea de infuzare este murdară/colmatată.	Clătiți unitatea de infuzare.
	Aparatul nu este așezat pe o suprafață orizontală.	Așezați aparatul pe o suprafață orizontală, astfel încât tava de scurgere nu se varsă și indicatorul „tavă de scurgere plină” funcționează corect.
	Rezervorul de apă nu este introdus complet și în aparat se trage acum aer.	Asigurați-vă că rezervorul de apă se află în poziția corectă: scoateți-l și reintroduceți-l, împingând cât mai mult.

Problemă	Cauză	Soluție
Nu pot activa filtrul de apă AquaClean și aparatul solicită efectuarea procedurii de detartrare.	Filtrul nu a fost montat sau înlocuit la timp după ce lumina pentru filtrul de apă AquaClean a început să clipească. Aceasta înseamnă că aparatul nu este complet curățat de calcar.	Detartrați mai întâi aparatul și apoi instalați filtrul de apă AquaClean.
Noul filtru de apă nu se potrivește.	Ați încercat să instalați un filtru de apă diferit de AquaClean.	Doar filtrul de apă AquaClean se potrivește în aparat.
	Garnitura de cauciuc de pe filtrul de apă AquaClean nu este fixată pe poziție.	Amplasați la loc garnitura de cauciuc pe filtrul de apă AquaClean.
Aparatul emite un zgomot puternic.	Este normal ca aparatul dvs. să emită zgomote în timpul utilizării.	Dacă aparatul începe să emită alt tip de zgomote, curățați unitatea de preparare și lubrifiați-o.
	Filtrul de apă AquaClean nu a fost pregătit corespunzător și în aparat se trage acum aer.	Scoateți filtrul de apă AquaClean din rezervorul de apă și pregătiți-l în mod adecvat pentru utilizare înainte de a-l pune înapoi. Consultați capitolul „Filtru de apă AquaClean” pentru instrucțiuni pas cu pas.
	Rezervorul de apă nu este introdus complet și în aparat se trage acum aer.	Asigurați-vă că rezervorul de apă se află în poziția corectă: scoateți-l și reintroduceți-l, împingând cât mai mult.

Specificații tehnice

Producătorul își rezervă dreptul de a îmbunătăți specificațiile tehnice ale produsului. Toate cantitățile presetate sunt aproximative.

Descriere	Valoare
Dimensiuni (l x î x a)	246 x 372 x 433 mm
Greutate	7 – 7.5 kg
Lungime cablu de alimentare	1000 mm
Rezervor de apă	1,8 litri, detașabil
Capacitatea compartimentului pentru cafea boabe	275 g
Capacitatea recipientului pentru cafea măcinată	12 porții de zață
Capacitate LatteGo (recipient pentru lapte)	250 ml
Înălțime gură de scurgere ajustabilă	85–145 mm
Tensiune nominală - Putere nominală - Alimentare	Consultați eticheta de date de pe interiorul ușiței de service (fig. A11)

Kazalo

Predstavitev aparata (sl. A)	174
Nadzorna plošča (sl. B)	174
Uvod	175
Pred prvo uporabo	175
Priprava napitkov	177
Prilagajanje nastavitvev aparata	179
Odstranjevanje in vstavljanje kuhalnega sklopa	181
Čiščenje in vzdrževanje	182
Vodni filter AquaClean	184
Nastavitev trdote vode	186
Postopek odstranjevanja vodnega kamna (30 minut)	186
Naročanje dodatne opreme	187
Odpravljanje težav	188
Tehnični podatki	193

Predstavitev aparata (sl. A)

A1	Nadzorna plošča	A10	Servisna vratca
A2	Držalo za skodelice	A11	Oznaka s podatki in številko vrste
A3	Predel za mleto kavo	A12	Zbiralnik za vodo
A4	Pokrov posode za zrna	A13	Dulec za vročo vodo
A5	Prilagodljiv dulec za kavo	A14	Posoda za odpadno mleto kavo
A6	Omrežni vtikač	A15	Sprednja plošča posode za odpadno mleto kavo
A7	Gumb za nastavitev mletja	A16	Pokrov pladnja za kapljanje
A8	Posoda za kavna zrna	A17	Pladenj za kapljanje
A9	Kuhalni sklop	A18	Indikator polnega pladnja za kapljanje

Dodatna oprema

A19	Tuba z mazivom	A22	Trak za trdoto preskušanje trdote vode
A20	Vodni filter AquaClean	A23	Klasični penilnik mleka (samo nekateri modeli)
A21	Merilna lopatka	A24	LatteGo (posoda za mleko) (samo nekateri modeli)

Nadzorna plošča (sl. B)

Oglejte si sliko B, da vidite vse gumbе in ikone. V nadaljevanju boste našli opis.

i Nekateri gumbi/ikone so samo za določene modele.

B1	Gumb za vklop/izklop	B7	Opozorilne ikone
B2	Ikone za napitke*	B8	Lučka za začetek
B3	Ikona za moč arome/mleto kavo	B9	Začni/ustavi ►■ gumb
B4	Ikona za količino napitka	B10	Ikona za odstranjevanje vodnega kamna
B5	Ikona za količino mleka (samo nekateri modeli)	B11	Ikona za filter AquaClean
B6	Ikona za temperaturo kave (samo nekateri modeli)		

* Ikone za napitke: espresso (ekspresna kava), espresso lungo (podaljšana ekspresna kava), coffee (kava), americano (ekspresna kava z dodano vročo vodo), cappuccino (kapučino), latte macchiato (mleko s kavo), hot water (vroča voda) in steam (para) (samo nekateri modeli)

Uvod

Čestitam za nakup popolnoma samodejnega kavnega aparata Philips. Če želite v celoti izkoristiti podporo, ki jo ponuja Philips, izdelek registrirajte na spletnem mestu www.philips.com/welcome.

Pred prvo uporabo aparata natančno preberite ločeno knjižico z varnostnimi informacijami in jo shranite za poznejšo uporabo.

Philips ponuja raznoliko podporo, ki vam bo v pomoč v začetku in da boste lahko na najboljši način izkoristili svoj aparat. Vsebina škatle:

- 1 Uporabniški priročnik z navodili za uporabo s slikami in podrobnimi informacijami o čiščenju in vzdrževanju.

i Na voljo je več različic tega aparata za pripravo ekspresne kave in vsaka ima drugačne funkcije. Vsaka različica ima svojo številko vrste. Številka vrste je navedena na oznaki s podatki na notranji strani servisnih vratc (glejte sliko A11).

- 2 Dodatna knjižica, v kateri so informacije glede varnosti z navodili o varni uporabi aparata.
- 3 Za spletno podporo (pogosta vprašanja, videoposnetki ipd.) optično preberite kodo QR na platnici te knjižice ali obiščite www.philips.com/coffee-care

i Ta aparat je bil preskušen s kavo. Sicer je bil skrbno očiščen, vendar so lahko ponekod še ostanki kave. Kljub temu jamčimo, da je aparat popolnoma nov.

Aparat samodejno prilagodi količino mlete kave, ki je potrebna za kavo najboljšega okusa. Najprej morate pripraviti pet kav, da bo aparat lahko izvedel samodejno nastavitvev.

Pred prvo uporabo izperite LatteGo (posodo za mleko) ali klasični penilnik mleka.

Pred prvo uporabo

1. Nastavitev aparata

Ko vklopite aparat, lahko ta iz dulca za vročo vodo ali za kavo iztoči nekaj vode. To je običajno.

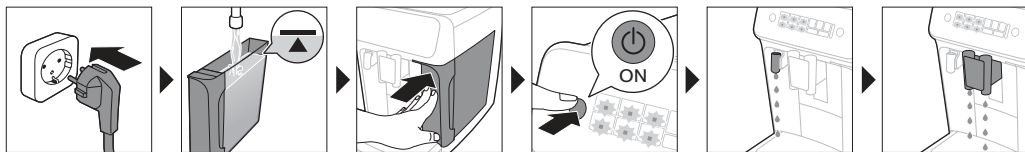

2. Aktiviranje vodnega filtra AquaClean (5 min.)

Za več informacij glejte poglavje »Vodni filter AquaClean«.

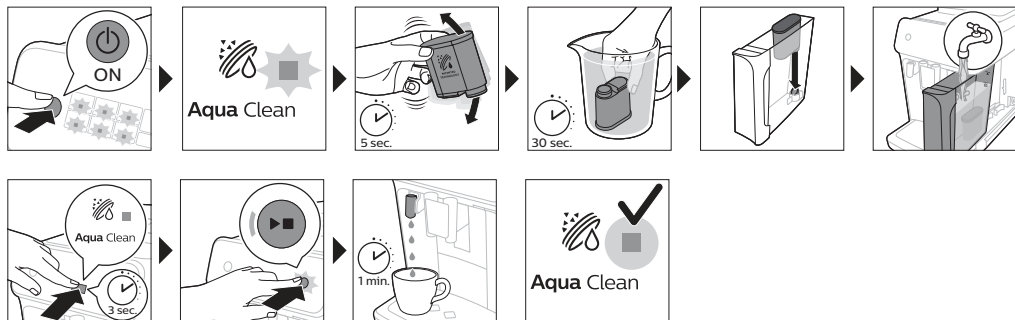

3. Nastavitev trdote vode

Za podrobna navodila glejte poglavje »Nastavitev trdote vode«. Privzeta nastavitev trdote vode je 4: trda voda.

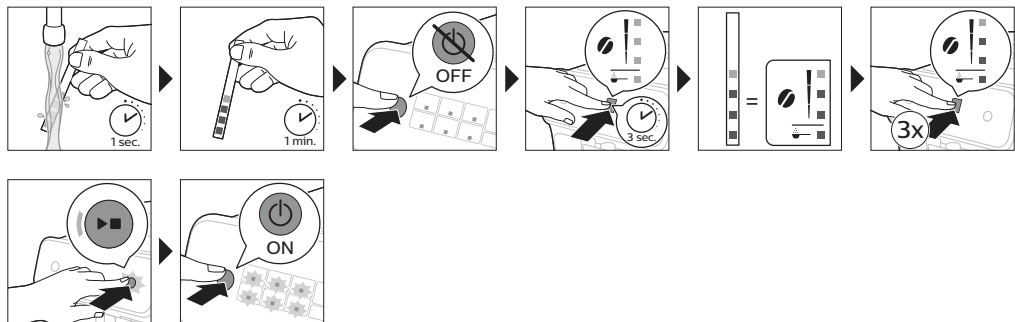

4. Sestavljanje sklopa LatteGo (samo nekateri modeli)



5. Sestavljanje klasičnega penilnika mleka (samo nekateri modeli)

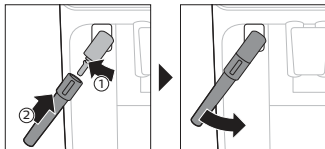

Priprava napitkov

Splošni koraki

- 1 Zbiralnik za vodo napolnite z vodo iz pipe, posodo za zrna pa z zrni.
- 2 Aparat vklopite tako, da pritisnete gumb za vklop/izklop.
 - Aparat se začne segreti in izvede samodejni cikel izpiranja. Med segrevanjem se lučke v ikonah za napitke prižgejo in druga za drugo počasi ugasnejo.
 - Ko vse lučke v ikonah za napitke neprekinjeno svetijo, je aparat pripravljen za uporabo.
- 3 Pod dulec za kavo postavite skodelico. Če želite višino dulca za kavo prilagoditi velikosti skodelice ali kozarca, ki ga uporabljate (Sl. 1), potisnite dulec navzgor ali navzdol.

Prilagajanje napitkov

Ta aparat vam omogoča, da nastavitve za napitek prilagodite svojemu okusu. Po izbiri napitka lahko:

- 1 Moč arome prilagodite tako, da se dotaknete ikone (Sl. 2) za moč arome. Na voljo so tri stopnje moči, najnižja je najbolj blaga in najvišja najmočnejša.
- 2 Količino napitka prilagodite tako, da se dotaknete ikone za količino (Sl. 3) napitka in/ali ikone za količino mleka (samo nekateri modeli). Na voljo so 3 količine: nizka, srednja in visoka.

i Tudi temperaturo kave lahko prilagodite svojemu okusu.

Priprava kave z zrni

- 1 Če želite pripraviti kavo, se dotaknite ikone za napitek po svoji izbiri.
 - Lučki za moč arome in količino se prižgeta in prikažeta predhodno izbrano nastavitvev.
 - Zdaj lahko napitek prilagodite svojemu okusu.
- 2 Pritisnite **▶■** gumb začni/ustavi.
 - Lučka v ikoni napitka utripa, medtem ko se napitek toči.

i Samo nekateri modeli: Napitek americano je narejen iz ekspresne kave in vode. Če izberete napitek americano, aparat najprej iztoči ekspresno kavo in nato vodo.

- 3 Če želite ustaviti točenje kave, preden aparat konča postopek, še enkrat pritisnite gumb začni/ustavi **▶■**.

i Če želite pripraviti 2 kavi hkrati, se dvakrat dotaknite ikone za napitek. Zasveti lučka 2x.

Priprava mlečnih napitkov s sklopom LatteGo (posoda za mleko)

A LatteGo sestavljajo posoda za mleko, okvir in pokrov za shranjevanje. Preden v posodo natočite mleko, preverite, da sta okvir in posoda za mleko pravilno sestavljena, da preprečite iztekanje.

- 1 LatteGo sestavite tako, da najprej vstavite vrhnji del posode za mleko pod zaklep na vrhu okvira (Sl. 4). Nato na mesto pritisnite spodnji del posode za mleko. Ko se zaskoči na mesto (Sl. 5), boste zaslišali klik.

Opomba: Preden posodo za mleko in okvir staknete skupaj, poskrbite, da bosta čista.

- 2 LatteGo rahlo nagnite in ga nasadite na dulec (Sl. 6) za vročo vodo. Nato ga pritisnite, da se zaskoči na svoje mesto (Sl. 7).
- 3 LatteGo napolnite z mlekom do označene ravni na posodi za mleko za napitek, ki ga pripravljate (Sl. 8). Posode za mleko ne napolnite čez oznako za najvišjo raven.

i Če ste si količino mleka prilagodili svojemu okusu, potem boste morali v posodo za mleko naliti več oziroma manj mleka, kot je za ta napitek označeno na sklopu LatteGo.

A Za najboljše rezultate vedno uporabite mleko neposredno iz hladilnika.

- 4 Skodelico postavite na pladenj za kapljanje.
- 5 Dotaknite se ikone za mlečni napitek po svoji izbiri.
 - Zdaj lahko napitek prilagodite svojemu okusu.
- 6 Pritisnite **▶■** gumb začni/ustavi.
 - Lučka v ikoni napitka utripa, medtem ko se napitek toči. Kadar pripravljate cappuccino (kapučino) ali latte macchiato (mleko s kavo), aparat najprej toči mleko in nato kavo. Če izberete pripravo napitka caffè latte (ekspresna kava z mlekom), aparat najprej toči kavo in nato mleko.
 - Če želite ustaviti točenje mleka, preden aparat iztoči vnaprej določeno količino, pritisnite gumb začni/ustavi **▶■**.
- 7 Če želite ustaviti točenje celotnega napitka (mleko in kava), preden aparat konča postopek, pritisnite in pridržite gumb začni/ustavi **▶■**.

Penjenje mleka s klasičnim penilnikom mleka

A Za najboljšo kakovost pene vedno uporabite mleko neposredno iz hladilnika.

- 1 Črni silikonski ročaj na aparatu nagnite v levo in nanj (Sl. 9) nataknite penilnik mleka.
- 2 V vrč za mleko nalijte približno 100 ml mleka za cappuccino (kapučino) in približno 150 ml mleka za latte macchiato (mleko s kavo).
- 3 Penilnik mleka potisnite približno 1 cm v mleko.
- 4 Dotaknite se ikone (Sl. 10) za paro.
 - Lučka v ikoni za paro zasveti, lučka gumba za začetek pa začne utripati.
- 5 Pritisnite gumb začni/ustavi **▶■**, da spenite mleko (Sl. 11).
 - Aparat se začne segreti, para pritisne v mleko in mleko se speni.
- 6 Ko mlečna pena v vrču za mleko doseže zeleno količino, še enkrat pritisnite gumb začni/ustavi **▶■**, da se mleko neha peniti.

i Mleka ne penite več kot 90 sekund. Penjenje se samodejno ustavi po 90 sekundah.

i Med penjenjem mleka ni treba premikati vrča za mleko, da bi dobili najboljšo kakovost mlečne pene.

Priprava kave z mleto kavo

Namesto kavnih zrn lahko izberete mleto kavo, če na primer želite drugačno kavo ali morda kavo brez kofeina.

- 1 Pritisnite gumb za vklop/izklop, da vklopite aparat, in počakajte, dokler ni pripravljen za uporabo.
- 2 Odprite pokrov predela za mleto kavo in vanj (Sl. 12) stresite eno do roba polno merilno lopatko mlete kave. Nato zaprite pokrov.
- 3 Pod dulec za kavo postavite skodelico.
- 4 Izberite samo en napitek.
- 5 Pritisnite in 3 sekunde (Sl. 13) držite ikono za moč arome.
 - Lučka za mleto kavo zasveti, lučka gumba za začetek pa začne utripati.
- 6 Pritisnite ►■ gumb začni/ustavi.
- 7 Če želite ustaviti točenje kave, preden aparat konča postopek, še enkrat pritisnite gumb začni/ustavi ►■.

i Če uporabljate mleto kavo, lahko naenkrat pripravite samo eno kavo.

i Mleta kava ni nastavitev, ki se shrani kot predhodno izbrana nastavitev moči. Vsakič, ko želite uporabiti mleto kavo, morate pritisniti in 3 sekunde držati ikono za moč arome.

i Ko izberete mleto kavo, ne morete izbrati drugačne moči kave.

Točenje vroče vode

- 1 LatteGo ali penilnik mleka odstranite z aparata, če je nanj pritrjen.
- 2 Dotaknite se ikone (Sl. 14) za vročo vodo.
 - Lučke za količino napitka se prižgejo in prikažejo predhodno izbrano nastavitev za vročo vodo.
- 3 Količino vroče vode prilagodite svojemu okusu tako, da se dotaknete ikone za količino (Sl. 3) napitka.
- 4 Pritisnite ►■ gumb začni/ustavi.
 - Lučka v ikoni za vročo vodo utripa in iz dulca (Sl. 15) za vročo vodo teče vroča voda.
- 5 Če želite ustaviti točenje vroče vode, preden aparat konča postopek, še enkrat pritisnite gumb začni/ustavi ►■.

Prilagajanje nastavitvev aparata

Nastavitev časa pripravljenosti

- 1 Za izklop aparata pritisnite gumb za vklop/izklop.
- 2 Kadar je aparat izklopljen: pritisnite in pridržite ikono (Sl. 16) za odstranjevanje vodnega kamna (Calc/Clean), dokler ne zasvetita (Sl. 17) lučka za odstranjevanje vodnega kamna in lučka za moč arome.
- 3 Dotaknite se ikone za moč arome in izberite ustrezen čas pripravljenosti: 15, 30, 60 ali 180 minut. Na ikoni za moč arome zasvetijo 1, 2, 3 ali 4 lučke.
- 4 Ko nastavite čas pripravljenosti, pritisnite gumb začni/ustavi. Aparat se izklopi.
- 5 Aparat spet vklopite tako, da pritisnete gumb za vklop/izklop.

Programiranje najvišje privzete nastavitve napitkov

Aparat ima 3 privzete nastavitve za vsak napitek: nizka, srednja in visoka. Prilagodite lahko le količino najvišje nastavitve. Novo količino lahko shranite, takoj ko začne utripati lučka za začetek.

i Preden začnete programirati količino mlečnega napitka, sestavite sklop LatteGo in vanj nalijte mleko.

- Če želite prilagoditi najvišjo količino, pritisnite in 3 sekunde držite ikono napitka, ki ga želite prilagoditi.
 - Zgornja lučka v ikoni za količino napitka in zgornja lučka v ikoni za količino mleka (samo nekateri modeli) začneta utripati in gumb začni/ustavi ►■ začne utripati, kar pomeni, da ste v načinu programiranja.
- Pritisnite ►■ gumb začni/ustavi. Aparat začne pripravljati izbrani napitek.
 - Lučka za začetek najprej sveti neprekinjeno. Ko je aparat pripravljen, da shrani prilagojeno količino, začne lučka začni/ustavi utripati.
- Še enkrat pritisnite gumb začni/ustavi ►■, ko je v skodelici zelena količina kave ali mleka.
 - Kadar pripravljate cappuccino (kapučino) ali latte macchiato (mleko s kavo), aparat najprej toči mleko. Pritisnite gumb začni/ustavi ►■, ko je v skodelici zelena količina mleka. Aparat začne samodejno točiti kavo. Še enkrat pritisnite gumb začni/ustavi ►■, ko je v skodelici zelena količina.

Po tem, ko ste programirali novo najvišjo privzeto količino za napitek, bo aparat iztočil to novo količino vsakič, ko izberete najvišjo količino za ta napitek.

i Prilagodite lahko le najvišjo privzeto raven količine.

i Če se želite vrniti na privzete nastavitve količine, glejte »Obnovitev tovarniških nastavitev«.

Prilagoditev temperature kave

Aparati brez ikone za temperaturo

- Za **izklop** aparata pritisnite gumb za vklop/izklop.
- Kadar je aparat izklopljen: pritisnite in držite ikono za količino kave, dokler se ne prižgejo (Sl. 18) lučke v tej ikoni.
- Dotaknite se ikone za količino, da izberete ustrezno temperaturo: običajno, visoko ali najvišjo.
 - V tem zaporedju gorijo 1, 2 ali 3 lučke.
- Ko ste dokončali nastavitve temperature kave, pritisnite gumb začni/ustavi ►■.
- Aparat spet vklopite tako, da pritisnete gumb za vklop/izklop.

i Če aparata ne izklopite vi, se bo čez čas izklopil samodejno.

Aparati z ikono za temperaturo (samo model EP3221)

- Večkrat se dotaknite ikone za temperaturo kave, da izberete zeleno temperaturo.

Obnovitev tovarniških nastavitev

Aparat ponuja možnost, da kadar koli obnovite privzete nastavitve za napitke.

i Privzete nastavitve lahko obnovite samo, kadar je aparat izklopljen.

- Za izklop aparata pritisnite gumb za vklop/izklop.
- Pritisnite in za 3 sekunde pridržite ikono za espresso (ekspresno kavo).

- Zasvetijo srednje lučke v ikonah za nastavev napitka. Lučka začni/ustavi začne utripati in s tem nakazuje, da so nastavitve pripravljene za obnovitev.
- 3** Pritisnite gumb začni/ustavi ►■, da potrdite obnovitev nastavev.
- 4** Aparat spet vklopite tako, da pritisnete gumb za vklop/izklop.

Prilaganje nastavev mlinčka

Nastavev moči kave lahko spremenite z gumbom za nastavev mletja v posodi za zrna. Nižja ko je nastavev mletja, bolj drobno bodo kavna zrna zmleta in močnejša bo kava. Izbirate lahko med 12 različnimi nastavitvami mletja.

Aparat je nastavljen tako, da bo iz vaših kavnih zrn pripravil najokusnejšo kavo. Zato svetujemo, da nastavev mlinčka ne prilagajate, dokler ne pripravite od 100 do 150 skodelic kave (približno mesec dni uporabe).

i Nastavitve mletja lahko prilagodite samo takrat, ko aparat melje kavna zrna. Razliko boste čutili šele po pripravi dveh ali treh napitkov.

A Gumb za nastavev mletja obračajte samo za eno stopnjo naenkrat, da ne bi poškodovali mlinčka.

- 1** Pod dulec za kavo postavite skodelico.
- 2** Odprite pokrov posode za kavna zrna.
- 3** Dotaknite se ikone za espresso (ekspresno kavo) in nato pritisnite gumb začni/ustavi ►■.
- 4** Ko začne mlinček mleti, potisnite gumb za nastavev mletja navzdol in ga obrnite v levo ali v desno. (Sl. 19)

Izklop piskov nadzorne plošče

- 1** Za izklop aparata pritisnite gumb za vklop/izklop.
- 2** Ko je aparat izklopljen, se dotaknite ikone za kavo (pri modelu EP3221 je to ikona za espresso lungo) in jo držite, dokler ne zasveti lučka v ikoni. Utripati začne lučka za začetek.
- 3** Če želite izklopiti piske nadzorne plošče, se znova dotaknite ikone za kavo. Lučka v ikoni za kavo ugasne.
- 4** Za potrditev izbire pritisnite gumb začni/ustavi.
- 5** Aparat spet vklopite tako, da pritisnete gumb za vklop/izklop. Piski nadzorne plošče so zdaj izklopljeni.

Opomba: Če lučka v ikoni za kavo ne zasveti po tem, ko ste se ikone dotaknili in jo pridržali, pomeni, da so bili pisiki nadzorne plošče že izklopljeni. Če jih želite spet vklopiti, se znova dotaknite ikone in potrdite s pritiskom gumba začni/ustavi.

Piskov v gumbu za vklop/izklop in gumbu začni/ustavi ni mogoče izklopiti.

Odstranjevanje in vstavljanje kuhalnega sklopa

Na spletnem mestu www.philips.com/coffee-care so na voljo podrobna videonavodila za odstranjevanje, vstavljanje in čiščenje kuhalnega sklopa.

Odstranjevanje kuhalnega sklopa iz aparata

- 1** Izklopite aparat.
- 2** Zbiralnik za vodo odstranite in odprite servisna vratca (Sl. 20).

- 3 Pritisnite ročaj (Sl. 21) PUSH (Pritisni) in povlecite zanj, da kuhlalni sklop odstranite iz aparata (Sl. 22).

Vnovično vstavljanje kuhlalnega sklopa

A Pred vstavljanjem kuhlalnega sklopa nazaj v aparat se prepričajte, da je v pravilnem položaju.

- Prepričajte se, da je kuhlalni sklop v pravilnem položaju. Puščica na rumenem valju na strani kuhlalnega sklopa mora biti poravnana s črno puščico in črko N (Sl. 23).
 - Če ni, potisnite ročico navzdol, dokler se ne dotakne podstavka kuhlalnega sklopa (Sl. 24).
- Kuhlalni sklop vstavite nazaj v aparat po vodilih na straneh (Sl. 25), da se zaskoči (Sl. 26) v pravi položaj. Ne pritisnite gumba PUSH (Pritisni).
- Zaprite servisna vratca in namestite nazaj zbiralnik za vodo.

Čiščenje in vzdrževanje

Z rednim čiščenjem in vzdrževanjem boste zagotovili dolgoročno optimalno delovanje aparata in pripravo dobre kave z enakomernim točenjem.

Podrobna navodila o tem, kdaj in kako očistiti vse odstranljive dele aparata, so v spodnji tabeli.

Podrobnejše informacije in videonavodila so na voljo na spletnem mestu www.philips.com/coffee-care. Glejte sliko D za prikaz delov, ki jih lahko pomivate v pomivalnem stroju.

Odstranljivi deli	Kdaj čistiti	Kako čistiti
Kuhlalni sklop	Tedensko	Iz aparata odstranite kuhlalni sklop. Izperite ga pod tekočo vodo.
	Mesečno	Kuhlalni sklop očistite s tableto za odstranjevanje kavnega olja Philips.
Klasični penilnik mleka	Po vsaki uporabi	Za temeljito čiščenje najprej točite vročo vodo, ko je penilnik mleka nameščen na aparat. Nato penilnik mleka odstranite z aparata in ga razstavite. Vse dele očistite pod tekočo vodo ali v pomivalnem stroju.
Predel za mletto kavo	Vsak teden preverite, ali je predel za mletto kavo zamašen.	Aparat odklopite in odstranite kuhlalni sklop. Odprite pokrov predela za mletto kavo in vanj vstavite ročaj žlice. Ročaj premikajte navzgor in navzdol, dokler ne izpade (Sl. 27) mleta kava, s katero je lijak zamašen. Na spletnem mestu www.philips.com/coffee-care za podrobna videonavodila.
Posoda za odpadno mletto kavo	Posodo za odpadno mletto kavo izpraznite, ko to zahteva aparat. Čistite jo tedensko.	Posodo za odpadno mletto kavo odstranite, ko je aparat vklopljen. Izperite jo pod tekočo vodo z nekaj detergenta za pomivanje posode ali pomijte v pomivalnem stroju. Sprednja plošča posode za odpadno mletto kavo ni primerna za pomivanje v pomivalnem stroju.

Odstranljivi deli	Kdaj čistiti	Kako čistiti
Pladenj za kapljanje	Pladenj za kapljanje izpraznite vsak dan oziroma takoj ko se skozenj (Sl. 28) prikaže rdeči kazalnik, ki kaže, da je pladenj poln. Pladenj za kapljanje čistite tedensko.	Odstranite pladenj (Sl. 29) za kapljanje in ga izperite pod tekočo vodo z nekaj detergenta za pomivanje posode. Pladenj za kapljanje lahko tudi pomijete v pomivalnem stroju. Sprednja plošča posode za odpadno mleto kavo (sl. A15) ni primerna za pomivanje v pomivalnem stroju.
LatteGo	Po vsaki uporabi	LatteGo izperite pod tekočo vodo ali ga pomijte v pomivalnem stroju.
Mazanje kahalnega sklopa	Vsaka dva meseca	Glejte tabelo za mazanje in kahalni sklop namažite s Philipsovimi mazivom.
Zbiralnik za vodo	Tedensko	Zbiralnik za vodo izperite pod tekočo vodo.

Čiščenje kahalnega sklopa

Z rednim čiščenjem kahalnega sklopa preprečite, da bi ostanki kave zamašili notranje krogotoke. Na spletnem mestu www.philips.com/coffee-care so na voljo podporni videoposnetki z navodili, kako odstranite, vstavite in očistite kuhani sklop.

Čiščenje kahalnega sklopa s tekočo vodo

- 1 Odstranite kahalni sklop.
- 2 Kuhalni sklop temeljito izperite z vodo. Previdno očistite zgornji filter (Sl. 30) kahalnega sklopa.
- 3 Pred vnovičnim vstavljanjem kahalnega sklopa počakajte, da se posuši na zraku. Kuhalnega sklopa ne sušite s krpo, da preprečite nabiranje vlaken v njem.

Čiščenje kahalnega sklopa s tabletami za odstranjevanje kavnega olja

Uporabljajte samo tablete za odstranjevanje kavnega olja Philips.

- 1 Pod dulec za kavo postavite skodelico. Zbiralnik za vodo napolnite s svežo vodo.
- 2 V predel za mleto kavo vstavite tableto za odstranjevanje kavnega olja.
- 3 Dotaknite se ikone za kavo in nato 3 sekunde držite ikono za moč arome, da izberete način (Sl. 2) za mleto kavo.
- 4 Ne dodajajte mlete kave. Pritisnite gumb začni/ustavi ►, da začnete cikel priprave. Ko je pripravljene pol skodelice vode, aparat izključite.
- 5 Rastopina za odstranjevanje kavnega olja naj učinkuje vsaj 15 minut.
- 6 Vtič napajalnega kabla vstavite nazaj v zidno vtičnico in vklopite aparat, da dokončate postopek priprave. Izpraznite skodelico.
- 7 Zbiralnik za vodo odstranite in odprite servisna vratca. Odstranite kahalni sklop in ga temeljito izperite pod tekočo vodo.
- 8 Kuhalni sklop in zbiralnik za vodo vstavite nazaj in pod dulec za kavo postavite skodelico.
- 9 Dotaknite se ikone za kavo in nato 3 sekunde držite ikono za moč arome, da izberete način (Sl. 2) za mleto kavo. Ne dodajajte mlete kave. Pritisnite gumb začni/ustavi ►, da začnete cikel priprave. To dvakrat ponovite. Izpraznite skodelico.

Mazanje kahalnega sklopa

Kahalni sklop je treba namazati vsaka 2 meseca, da zagotovite neovirano gibanje premikajočih se delov.

- 1 Na bat (sivi del) kahalnega sklopa (Sl. 31) nanesite tanko plast maziva.

- 2 Okoli gredi (sivi del) na spodnjem delu kuhalnega sklopa (Sl. 32) nanesite tanko plast maziva.
- 3 Tanko plast maziva nanesite na vodila na obeh stranicah (Sl. 33).

Čiščenje sklopa LatteGo (posoda za mleko)

Čiščenje sklopa LatteGo po vsaki uporabi

- 1 LatteGo odstranite iz aparata (Sl. 34).
- 2 Izlijte morebitno preostalo mleko.
- 3 Pritisnite gumb za sprostitve in posodo za mleko odstranite z okvira LatteGo (Sl. 35).
- 4 Vse dele očistite v pomivalnem stroju ali pod tekočo mlačno vodo z nekaj detergenta za pomivanje posode.

Čiščenje klasičnega penilnika mleka

Čiščenje klasičnega penilnika mleka po vsaki uporabi

Penilnik mleka očistite po vsaki uporabi iz higienskih razlogov in da se ne bodo nabirali ostanki mleka.

- 1 Pod penilnik mleka postavite skodelico.
- 2 Dotaknite se ikone za paro in nato pritisnite gumb začni/ustavi ►■, da se začne izpuščati para in da se odstranijo morebitni ostanki mleka iz notranjosti penilnika mleka.
- 3 Če želite po nekaj sekundah ustaviti izpuščanje pare, še enkrat pritisnite gumb začni/ustavi ►■.
- 4 Penilnik mleka očistite z vlažno krpo.

Dnevno čiščenje klasičnega penilnika mleka

- 1 Počakajte, da se penilnik mleka povsem ohladi.
- 2 Penilnik mleka nagnite v levo (Sl. 36) in odstranite tako kovinski kot tudi silikonski del (Sl. 37).
- 3 Dva dela (Sl. 38) razstavite in ju izperite s svežo vodo ali pomijte v pomivalnem stroju. Poskrbite, da bo mala odprtina na kovinski cevki (Sl. 39) popolnoma čista in ne bo zamašena z ostanki mleka.
- 4 Ponovno sestavite oba dela penilnika mleka in penilnik mleka spet namestite v aparat.

Vodni filter AquaClean

Vaš aparat ima omogočen filter AquaClean. Vodni filter AquaClean lahko postavite v zbiralnik za vodo, da ohranite okus kave. Zmanjša tudi potrebo po odstranjevanju vodnega kamna, ker preprečuje nabiranje apnenca v vašem aparatu. Vodni filter AquaClean lahko kupite pri lokalnem prodajalcu, v pooblaščenih servisnih centrih ali na spletnem mestu www.philips.com/parts-and-accessories.

Ikona in lučka za filter AquaClean

Vaš aparat ima lučko (Sl. 40) za vodni filter AquaClean, ki kaže stanje filtra. V spodnji tabeli si oglejte, kateri ukrepi so potrebni, kadar lučka gori oziroma utripa.



Ko aparat prvič uporabite, začne lučka za filter AquaClean utripati oranžno. To pomeni, da lahko začnete uporabljati vodni filter AquaClean. Če vodnega filtra AquaClean ne aktivirate, bo lučka čez čas samodejno ugasnila.



Ko namestite filter in ga aktivirate z ikono AquaClean, bo lučka AquaClean zasvetila modro, kar je potrditev, da je vodni filter AquaClean aktiven.



Ko je filter izrabljen, začne lučka AquaClean spet utripati oranžno in vas tako opomni, da je treba filter zamenjati z novim.



Ko oranžna lučka AquaClean ne sveti, lahko vseeno aktivirate filter AquaClean, vendar morate najprej iz aparata odstraniti vodni kamen.

Aktiviranje vodnega filtra AquaClean (5 min.)

i Aparat ne zazna samodejno, da ste filter dali v zbiralnik za vodo. Zato morate z ikono AquaClean aktivirati vsak nov vodni filter AquaClean, ki ga namestite.

Ko oranžna lučka AquaClean ne sveti, lahko vseeno aktivirate vodni filter AquaClean, vendar morate najprej iz aparata odstraniti vodni kamen.

i Pred začetkom uporabe vodnega filtra AquaClean mora biti iz aparata odstranjen ves vodni kamen.

Preden vodni filter AquaClean aktivirate, ga morate pripraviti, in sicer tako, da ga potopite v vodo, kot je opisano spodaj. Če tega ne naredite, se lahko zgodi, da v aparat pride zrak namesto vode, kar povzroči precej hrupa, aparat pa ne bo mogel pripraviti kave.

- 1 Poskrbite, da bo aparat vklopljen.
- 2 Približno pet sekund (Sl. 41) ga tresite.
- 3 Filter z zgornjim delom naprej potopite v vrč hladne vode in ga (Sl. 42) stresite oziroma pritisnite.
- 4 Filter je zdaj pripravljen za uporabo in ga lahko vstavite v zbiralnik za vodo.
- 5 Filter vstavite navpično na nastavek zanj v zbiralniku za vodo. Potisnite ga navzdol do najnižje možne točke (Sl. 43).
- 6 Zbiralnik za vodo napolnite s svežo vodo in ga namestite nazaj v aparat.
- 7 Odstranite LatteGo, če je nameščen.
- 8 Pod dulec za vročo vodo/penilnik mleka postavite posodo.
- 9 Pritisnite in 3 sekunde (Sl. 44) držite ikono AquaClean. Utripati začne lučka za začetek.
- 10 Pritisnite gumb začni/ustavi ►■, da se začne postopek aktivacije.
- 11 Iz dulca za vročo vodo/penilnika mleka bo tekla vroča voda (3 minute).
- 12 Ko je postopek aktivacije končan, zasveti modra lučka AquaClean, kar je potrditev, da je bil vodni filter AquaClean pravilno aktiviran.

Zamenjava vodnega filtra AquaClean (5 min.)

Filter bo nehal delovati, ko bo skozenj steklo 95 litrov vode. Lučka AquaClean zasveti oranžno in začne utripati ter vas tako opomni, da je treba filter zamenjati. Dokler utripa, lahko filter zamenjate brez predhodnega odstranjevanja vodnega kamna iz aparata. Če ne zamenjate vodnega filtra AquaClean, bo oranžna lučka sčasoma ugasnila. V tem primeru lahko filter še vedno zamenjate, vendar morate iz aparata najprej odstraniti vodni kamen.

Kadar oranžna lučka AquaClean utripa:

- 1 Odstranite stari vodni filter AquaClean.
- 2 Vstavite nov filter in ga aktivirajte, kot je opisano v poglavju »Aktiviranje vodnega filtra AquaClean (5 min.)«.

i Vodni filter AquaClean zamenjajte vsaj vsake tri mesece, tudi če aparat še ne kaže, da je potrebna zamenjava.

Izklop opomnika za filter AquaClean

Če ne želite več uporabljati vodnih filtrov Philips AquaClean, lahko izklopite opomnike za filtre AquaClean (lučka AquaClean utripa oranžno):

- 1 Za izklop aparata pritisnite gumb za vklop/izklop.
- 2 Ko je aparat izklopljen, pritisnite in držite ikono AquaClean, dokler ne zasveti lučka v tej ikoni. Utripati začne lučka za začetek.
- 3 Znova se dotaknite ikone AquaClean, da izklopite opomnike. Lučka v ikoni AquaClean ugasne.
- 4 Za potrditev izbire pritisnite gumb začni/ustavi.
- 5 Aparat spet vklopite tako, da pritisnete gumb za vklop/izklop. Opomniki za filter AquaClean so zdaj izklopljeni.

Opomba: Aktivacija novega filtra AquaClean bo samodejno znova vklopila opomnike za AquaClean.

Nastavitev trdote vode

 Priporočamo, da trdoto vode prilagodite trdoti vode na vašem območju, da bo aparat optimalno deloval in da bo njegova življenjska doba daljša. Tako vam tudi ne bo treba prepogosto odstranjevati vodnega kamna iz aparata. Privzeta nastavitev trdote vode je 4: trda voda.

S preizkusnim trakom za trdoto vode, priloženim v škatli, izmerite trdoto vode na vašem območju:

- 1 Preizkusni trak za trdoto vode za 1 sekundo (Sl. 45) potopite v vodo iz pipe ali podrite pod tekočo vodo.
- 2 Počakajte eno minuto. Število kvadratkov na preizkusnem traku, ki so pordečili, prikazuje trdoto (Sl. 46) vode.

Aparat nastavite na pravilno trdoto vode:

- 1 Za **izklop** aparata pritisnite gumb za vklop/izklop.
- 2 Ko je aparat izklopljen, se dotaknite ikone za moč arome in jo držite, dokler se ne prižgejo (Sl. 2) vse lučke v ikoni.
- 3 Ikone za moč arome se dotaknite 1-, 2-, 3- ali 4-krat. Število lučk, ki svetijo, mora biti enako številu rdečih kvadratkov na preizkusnem traku (Sl. 47). Če na preizkusnem traku ni nobenega rdečega kvadrata (torej so vsi kvadrati zeleni), izberite 1 lučko.
- 4 Ko ste določili pravo trdoto vode, pritisnite gumb začni/ustavi ►.
- 5 Za vklop aparata pritisnite ikono za vklop/izklop.

 Ker trdoto vode nastavite samo enkrat, se trdota vode izbere z načinom moči arome. To ne vpliva na moč arome napitkov, ki jih pripravite po tem.

Postopek odstranjevanja vodnega kamna (30 minut)

Uporabljajte samo sredstvo za odstranjevanje vodnega kamna znamke Philips. V nobenem primeru ne uporabljajte sredstva za odstranjevanje vodnega kamna, ki temelji na žvepleni, solni, sulfamidni in očetni (kis) kislini, saj lahko s tem poškodujete vodni krogotok aparata, vodni kamen pa se ne bo pravilno raztopil. Če ne uporabljate Philipsovega sredstva za odstranjevanje vodnega kamna, bo garancija neveljavna. Garancija bo neveljavna tudi, če iz aparata ne odstranite vodnega kamna.

Philipsovo raztopino za odstranjevanje vodnega kamna lahko kupite v spletni trgovini na

www.philips.com/coffee-care.

Ko začne počasi utripati lučka Calc / Clean (odstranjevanje vodnega kamna), morate iz aparata odstraniti vodni kamen.

- 1 Poskrbite, da bo aparat vklopljen.
- 2 LatteGo ali penilnik mleka odstranite z aparata, če je nanj pritrjen.
- 3 Odstranite pladenj za kapljanje in posodo za odpadno mleto kavo ter ju izpraznite, nato pa ju vstavite nazaj na njuno mesto.
- 4 Zbiralnik za vodo odstranite in izpraznite. Nato odstranite vodni filter AquaClean.
- 5 V zbiralnik za vodo vlijte celotno stekleničko sredstva za odstranjevanje vodnega kamna Philips in ga napolnite z vodo do oznake (Sl. 48) Calc / Clean. Nato ga namestite nazaj v aparat.
- 6 Pod dulca za kavo in za vročo vodo postavite veliko posodo (1,5 l).
- 7 Pritisnite ikono Calc / Clean in držite 3 sekunde, nato pritisnite gumb začni/ustavi ►■.
- 8 Začne se prvi del postopka odstranjevanja vodnega kamna. Odstranjevanje vodnega kamna traja približno 30 minut ter vključuje cikel odstranjevanja in cikel izpiranja. Med ciklom odstranjevanja vodnega kamna lučka Calc / Clean utripa in tako kaže, da poteka faza odstranjevanja vodnega kamna.
- 9 Aparat naj toči raztopino za odstranjevanje kamna, dokler vas ne opomni, da je zbiralnik za vodo prazen.
- 10 Izpraznite zbiralnik za vodo, ga izperite in nato napolnite s svežo vodo do oznake Calc / Clean.
- 11 Izpraznite posodo in jo postavite nazaj pod dulca za kavo in za vodo. Še enkrat pritisnite gumb začni/ustavi ►■.
- 12 Začne se drugi del postopka odstranjevanja vodnega kamna – izpiranje –, ki traja 3 minute. Med to fazo se lučke na nadzorni plošči prižgejo in ugasnejo, kar pomeni, da poteka faza izpiranja.
- 13 Počakajte, da aparat preneha točiti vodo. Ko aparat preneha točiti vodo, je postopek odstranjevanja vodnega kamna končan.
- 14 Aparat se bo zdaj znova segrel. Ko lučke v ikonah za napitke neprekinjeno svetijo, je aparat spet pripravljen za uporabo.
- 15 V zbiralnik za vodo vstavite nov vodni filter AquaClean in ga aktivirajte.
 - Ko je postopek odstranjevanja vodnega kamna končan, lučka AquaClean nekaj časa utripa in vas tako opomni, da je treba vstaviti nov vodni filter AquaClean.

 **Nasvet:** Z uporabo filtra AquaClean zmanjšate potrebo po odstranjevanju vodnega kamna.

Kaj storiti v primeru prekinitev postopka odstranjevanja vodnega kamna

Postopek odstranjevanja vodnega kamna lahko prekinete s pritiskom na gumb za vklop/izklop na nadzorni plošči. Če je postopek odstranjevanja vodnega kamna prekinjen, preden je povsem dokončan, naredite naslednje:

- 1 Zbiralnik za vodo izpraznite in temeljito izperite.
- 2 Zbiralnik za vodo napolnite s svežo vodo do oznake Calc / Clean in aparat spet vklopite. Aparat se bo segrel in izvedel samodejni cikel izpiranja.
- 3 Pred pripravo napitkov izvedite ročni cikel izpiranja. Če želite izvesti ročni cikel izpiranja, najprej iztočite polovico zbiralnika vroče vode tako, da se večkrat dotaknete ikone (Sl. 14) za vročo vodo, nato pa pripravite 2 skodelici kave z mleto kavo, ne da bi dodali mleto kavo.

 Če se postopek odstranjevanja vodnega kamna ni dokončal, ga bo treba čim prej znova izvesti.

Naročanje dodatne opreme

Za čiščenje aparata in odstranjevanje vodnega kamna uporabljajte samo vzdrževalne izdelke Philips. Te izdelke lahko kupite pri lokalnem prodajalcu, v pooblaščenih servisnih centrih ali na spletnem

mestu www.philips.com/parts-and-accessories. Za popoln seznam nadomestnih delov v spletu vnesite številko modela svojega aparata. Številka modela je navedena na notranji strani servisnih vratc.

Izdelki za vzdrževanje in številke vrst:

- Rastopina za odstranjevanje vodnega kamna CA6700
- Vodni filter AquaClean CA6903
- Mazivo za kuhalni sklop HD5061
- Tablete za odstranjevanje kavnega olja CA6704

Odpravljanje težav

V tem poglavju je povzetek najpogostejših težav, ki se lahko pojavijo pri uporabi aparata.

Videoposnetke za podporo in izčrpen seznam pogostih vprašanj si lahko ogledate na spletnem mestu www.philips.com/coffee-care. Če težave ne morete odpraviti, se obrnite na center za pomoč uporabnikom v svoji državi. Več podatkov za stik je na garancijskem listu.

Opozorilne ikone

Opozorilna ikona Rešitev



Sveti lučka za prazen zbiralnik za vodo

- Zbiralnik za vodo je skoraj prazen. Zbiralnik za vodo napolnite s svežo vodo do najvišje oznake.
- Zbiralnik za vodo ni nameščen. Zbiralnik za vodo ponovno namestite.



Sveti lučka za izpraznitev posode za odpadno mleto kavo

- Posoda za odpadno mleto kavo je polna. Posodo za odpadno mleto kavo odstranite in izpraznite, ko je aparat vklopljen. Počakajte vsaj 5 sekund, preden znova vstavite posodo.



Sveti lučka za opozorilo

- Posoda za odpadno mleto kavo in/ali pladenj za kapljanje ni na svojem mestu ali pa ni vstavljen pravilno. Posodo za odpadno mleto kavo in/ali pladenj za kapljanje vstavite nazaj in se prepričajte, da je v pravilnem položaju.
- Servisna vratca so odprta. Zbiralnik za vodo odstranite in poskrbite, da bodo servisna vratca zaprta.



Utripa lučka za opozorilo

- Kuhalni sklop ni vstavljen ali ni pravilno vstavljen. Odstranite kuhalni sklop in poskrbite, da se zaklene v ustrezen položaj. Za podrobna navodila glejte poglavje »Odstranjevanje in vstavljanje kuhalnega sklopa«.
- Kuhalni sklop je zamašen. Kuhalni sklop odstranite in ga izperite pod tekočo vodo. Nato kuhalni sklop namažite in ga vstavite nazaj v aparat. Za podrobna navodila glejte poglavje »Čiščenje in vzdrževanje«.



Lučka za opozorilo sveti, lučka gumba za začetek pa utripa.

V aparatu je zrak. Če želite iz aparata izpustiti zrak, napolnite zbiralnik za vodo z vodo, pod klasični penilnik mleka podstavite skodelico in pritisnite utripajoči gumb začni/ustavi.

Previdno: iz klasičnega penilnika mleka bo brizgnilo nekaj manjših curkov vroče vode, da se izpusti zrak.

Opozorilna ikona Rešitev



Aqua Clean

Utripa lučka AquaClean: vstavite ali zamenjajte vodni filter AquaClean in ga aktivirajte. Za podrobna navodila glejte poglavje »Vodni filter AquaClean«.



Calc / clean

Lučka za odstranjevanje vodnega kamna počasi utripa: Iz aparata odstranite vodni kamen.



Lučke v ikonah za napitke zasvetijo in druga za drugo ugasnejo.

Aparat se segreva in/ali poskuša izpustiti zrak, ki se je nabral v njem. Počakajte, da začnejo vse lučke za napitke svetiti neprekinjeno.



Lučke vseh opozorilnih ikon utripajo.

Aparat ponastavite tako, da ga izklopite in ponovno vklopite. Preden aparat spet vklopite, upoštevajte naslednje:

- Vodni filter AquaClean odstranite iz zbiralnika za vodo.
- Zbiralnik za vodo ponovno namestite. Potisnite ga čim dlje v aparat, da bo zagotovo v pravilnem položaju.
- Odprite pokrov predela za mletvo kavo in preverite, da ni zamašen s kavnim prahom. Če ga želite očistiti, vstavite ročaj žlice v predel za mletvo kavo in premikajte ročaj gor in dol, dokler zamašena mletva kava ne pade dol (Sl. 27). Odstranite kuhlalni sklop in vso odpadno mletvo kavo, ki je padla dol. Očiščen kuhlalni sklop vstavite nazaj.
- Aparat spet vklopite.

Če težavo s tem rešite, filter AquaClean ni bil pravilno pripravljen. Preden filter AquaClean postavite nazaj, ga pripravite, kot je opisano 1. in 2. koraku v poglavju »Aktiviranje vodnega filtra AquaClean (5 min.)«.

Če lučke še vedno utripajo, se je aparat mogoče pregrel. Aparat izklopite, počakajte 30 minut in ga spet vklopite. Če lučke še vedno utripajo, se obrnite na center za pomoč uporabnikom v svoji državi. Podatki za stik so na mednarodnem garancijskem listu.

Tabela odpravljanja težav

V tem poglavju je povzetek najpogostejših težav, ki se lahko pojavijo pri uporabi aparata.

Videoposnetke za podporo in izčrpen seznam pogostih vprašanj si lahko ogledate na spletnem mestu www.philips.com/coffee-care. Če težave ne morete odpraviti, se obrnite na center za pomoč uporabnikom v svoji državi. Več podatkov za stik je na garancijskem listu.

Težava	Vzrok	Rešitev
Pladenj za kapljanje se hitro napolni.	To je običajno. Aparat uporablja vodo za izpiranje notranjega krogotoka in kuhlalnega sklopa. Nekaj vode gre skozi notranji sistem neposredno v pladenj za kapljanje.	Pladenj za kapljanje izpraznite vsak dan oziroma takoj ko se skozi njegov pokrov prikaže rdeči kazalnik, ki kaže, da je pladenj poln. Nasvet: pod dulec za točenje postavite skodelico za zbiranje vode od izpiranja, ki priteče iz njega.

Težava	Vzrok	Rešitev
Lučka za izpraznitev posode za odpadno mleto kavo sveti naprej.	Posodo za odpadno mleto kavo ste izpraznili, ko je bil aparat izklopljen.	Posodo za odpadno mleto kavo vedno praznite, ko je aparat vklopljen. Posodo za odpadno mleto kavo odstranite, počakajte vsaj 5 sekund in jo nato spet vstavite.
Aparat me poziva, naj izpraznim posodo za odpadno mleto kavo, čeprav ni polna.	Aparat ni ponastavil števca, ko ste zadnjič izpraznili posodo za odpadno mleto kavo.	Vedno počakajte približno pet sekund, preden znova vstavite posodo za odpadno mleto kavo. Tako bo števec za odpadno mleto kavo vedno ponastavljen na nič.
		Posodo za odpadno mleto kavo vedno praznite, ko je aparat vklopljen. Če posodo za odpadno mleto kavo izpraznite, ko je aparat izklopljen, se števec za odpadno mleto kavo ne bo ponastavil.
Posoda za odpadno mleto kavo je preveč napolnjena in lučka za izpraznitev posode za odpadno mleto kavo se ni prižgala.	Pladenj za kapljanje ste odstranili, ne dabi izpraznili posodo za odpadno mleto kavo.	Ko odstranite pladenj za kapljanje, izpraznite še posodo za odpadno mleto kavo, tudi če je v njej le nekaj odpadne mlete kave. Tako bo števec za odpadno mleto kavo ponastavljen na nič in bo ponovno pravilno štel.
Kuhalnega sklopa ni mogoče odstraniti.	Kuhalni sklop ni v pravilnem položaju.	Aparat ponastavite s tem postopkom: zaprite servisna vratca in namestite nazaj zbiralnik za vodo. Aparat izklopite in znova vklopite. Znova poskusite odstraniti kuhalni sklop. Za podrobna navodila glejte poglavje »Odstranjevanje in vstavljanje kuhalnega sklopa«.
Kuhalnega sklopa ni mogoče vstaviti.	Kuhalni sklop ni v pravilnem položaju.	Aparat ponastavite s tem postopkom: zaprite servisna vratca in namestite nazaj zbiralnik za vodo. Ne vstavljajte kuhalnega sklopa. Aparat izklopite in izključite. Počakajte 30 sekund in nato ponovno priključite aparat in ga vklopite. Kuhalni sklop nato postavite v pravi položaj in ga znova vstavite v aparat. Za podrobna navodila glejte poglavje »Odstranjevanje in vstavljanje kuhalnega sklopa«.
Kava je vodena.	Kuhalni sklop je umazan ali pa ga je treba podmazati.	Kuhalni sklop odstranite, izperite pod tekočo vodo in ga pustite, da se posuši. Nato namažite gibljive dele.

Težava	Vzrok	Rešitev
	Aparat izvaja postopek samodejnega prilagajanja. Ta postopek se začne samodejno ob prvi uporabi aparata, ko začnete uporabljati druge vrste kavna zrna ali po daljšem obdobju neuporabe.	Najprej pripravite 5 skodelic kav, da bo aparat lahko izvedel postopek samodejnega prilagajanja.
	Mlinček je nastavljen na preveč grobo mletje.	Mlinček nastavite za bolj fino mletje (nižja nastavitvev). Razliko boste čutili šele po pripravi dveh ali treh napitkov.
Kava ni dovolj vroča.	Nastavljena temperatura je prenizka.	Temperaturo nastavite na najvišjo.
	Mrzla skodelica zniža temperaturo napitka.	Skodelice pogrejte tako, da jih izperete z vročo vodo.
	Dodajanje mleka zniža temperaturo napitka.	Mleko, ki ga dodate, pa naj bo toplo ali hladno, bo do neke mere vedno znižalo temperaturo. Skodelice pogrejte tako, da jih izperete z vročo vodo.
Iz aparata ne priteče kava ali pa priteče počasi.	Vodni filter AquaClean ni bil ustrezno pripravljen za namestitev.	Odstranite vodni filter AquaClean in poskusite znova pripraviti kavo. Če to deluje, se prepričajte, da ste filter AquaClean pravilno pripravili, preden ga znova namestite. Za podrobna navodila glejte poglavje »Vodni filter AquaClean«.
		Po dolgem obdobju neuporabe morate spet pripraviti vodni filter AquaClean za uporabo in šele potem ga vstavite nazaj. Glejte korake 1–3 v poglavju »Aktiviranje vodnega filtra AquaClean«.
	Vodni filter AquaClean je zamašen.	Vodni filter AquaClean zamenjajte vsake 3 mesece. Filter, ki je starejši od 3 mesecev, se lahko zamaši.
	Mlinček je nastavljen na preveč fino mletje.	Mlinček nastavite za bolj grobo mletje (višja nastavitvev). Upoštevajte, da bo to vplivalo na okus kave.
	Kuhalni sklop je umazan.	Kuhalni sklop odstranite in ga temeljito izperite pod tekočo vodo.
	Dulec za kavo je umazan.	Dulec za kavo in odprtine v njem očistite s čistilnikom za cevi ali z iglo.
	Predel za mleto kavo je zamašen	Aparat izklopite in odstranite kuhalni sklop. Odprite pokrov predela za mleto kavo in vanj vstavite ročaj žlice. Ročaj premikajte navzgor in navzdol, dokler ne izpade (Sl. 27) mleto kava, s katero je lijak zamašen.

Težava	Vzrok	Rešitev
	Krogotok aparata je zamašen zaradi vodnega kamna.	Za odstranjevanje vodnega kamna iz aparata uporabite sredstvo za odstranjevanje vodnega kamna znamke Philips. Vedno odstranite vodni kamen iz aparata, ko začne utripati lučka za odstranjevanje vodnega kamna.
Aparat zmelje kavna zrna, vendar ne pripravi kave.	Predel za mleto kavo je zamašen.	Aparat izklopite in odstranite kuhalni sklop. Odprite pokrov predela za mleto kavo in vanj vstavite ročaj žlice. Ročaj premikajte navzgor in navzdol, dokler ne izpade (Sl. 27) mleto kava, s katero je lijak zamašen.
Mleko ni spenjeno.	Aparati s sklopom LatteGo: LatteGo ni pravilno sestavljen.	Poskrbite, da bo posoda za mleko pravilno sestavljena z okvirom LatteGo (zasliši se klik).
	Aparati s sklopom LatteGo: posoda za mleko in/ali okvir LatteGo sta umazana.	Razstavite LatteGo in oba dela izperite pod tekočo vodo ali ju pomijte v pomivalnem stroju.
	Aparati s klasičnim penilnikom mleka: penilnik mleka je umazan.	Temeljito očistite penilnik mleka.
	Uporabljena vrsta mleka ni primerna za penjenje.	Količina in kakovost penjenja se razlikujeta glede na vrsto mleka. Preizkusili smo te vrste mleka, s katerimi lahko dosežete kakovostno penjenje: polnomastno ali polposneto kravje mleko in mleko brez laktoze.
Mleko uhaja iz spodnjega dela posode za mleko LatteGo.	Okvir in posoda za mleko nista pravilno sestavljena.	Najprej vstavite vrhni del posode za mleko pod zaklep na vrhu okvira. Nato na mesto pritisnite spodnji del posode za mleko. Ko se zaskoči na mesto, boste zaslišali klik.
Aparat pušča.	Aparat uporablja vodo za izpiranje notranjega krogotoka in kuhalnega sklopa. Ta voda gre skozi notranji sistem neposredno v pladenj za kapljanje. To je običajno.	Pladenj za kapljanje izpraznite vsak dan oziroma takoj ko se skozi njegov pokrov prikaže rdeči kazalnik, ki kaže, da je pladenj poln. Nasvet: Pod dulec za točenje postavite skodelico, da prestrežete vodo od izpiranja in zmanjšate količino vode v pladnju za kapljanje.
	Pladenj za kapljanje je preveč poln in se iz njega poliva vsebina, zaradi česar je videti, da aparat pušča.	Pladenj za kapljanje izpraznite vsak dan oziroma takoj ko se skozi njegov pokrov prikaže rdeči kazalnik, ki kaže, da je pladenj poln.
	Zbiralnik za vodo ni bil do konca vstavljen, zdaj pa je v aparatu zrak.	Prepričajte se, da je zbiralnik za vodo v pravilnem položaju. odstranite ga in ga znova vstavite ter potisnite čim dlje.

Težava	Vzrok	Rešitev
	Kuhalni sklop je umazan/zamašen.	Izperite kuhalni sklop.
	Aparat ni na vodoravni površini.	Aparat postavite na vodoravno površino, tako da s pladnja za kapljanje ne bo tekla voda in da bo kazalnik polnega pladnja za kapljanje deloval pravilno.
	Zbiralnik za vodo ni bil do konca vstavljen, zdaj pa je v aparatu zrak.	Prepričajte se, da je zbiralnik za vodo v pravilnem položaju. odstranite ga in ga znova vstavite ter potisnite čim dlje.
Vodnega filtra AquaClean ne morem aktivirati in aparat zahteva odstranjevanje vodnega kamna.	Filter ni bil pravočasno vstavljen ali zamenjan, potem ko je začela utripati lučka za vodni filter AquaClean. To pomeni, da vaš aparat ni povsem brez apnenca.	Iz aparata najprej odstranite vodni kamen in nato namestite vodni filter AquaClean.
Novi vodni filter se ne prilega.	Namestiti poskušate drug filter, ne vodnega filtra AquaClean.	V aparat lahko namestite samo vodni filter AquaClean.
	Gumijasto tesnilo na vodnem filtru AquaClean ni na svojem mestu.	Gumijasto tesnilo namestite nazaj na vodni filter AquaClean.
Iz aparata je slišati glasen zvok.	To je običajno pri uporabi aparata.	Če iz aparata slišite drugačen zvok, očistite kuhalni sklop in ga podmažite.
	Vodni filter AquaClean pred namestitvijo ni bil pravilno pripravljen, zdaj pa je v aparatu zrak.	Vodni filter AquaClean odstranite iz zbiralnika za vodo in ga ustrezno pripravite za uporabo, preden ga namestite nazaj. Za podrobna navodila glejte poglavje »Vodni filter AquaClean«.
	Zbiralnik za vodo ni bil do konca vstavljen, zdaj pa je v aparatu zrak.	Prepričajte se, da je zbiralnik za vodo v pravilnem položaju. odstranite ga in ga znova vstavite ter potisnite čim dlje.

Tehnični podatki

Proizvajalec si pridržuje pravico do izboljšanja tehničnih podatkov izdelka. Vse vnaprej nastavljene količine so približne.

Opis	Vrednost
Velikost (Š x V x G)	246 x 372 x 433 mm
Teža	7–7,5 kg
Dolžina napajalnega kabla	1000 mm
Zbiralnik za vodo	1,8 litra, odstranljiv
Prostornina posode za zrna	275 g
Velikost posode za odpadno mleto kavo	12 stisnjenih ploščic
Prostornina sklopa LatteGo (posode za mleko)	250 ml
Prilagodljiva višina dulca	85–145 mm
Nominalna napetost – Nazivna moč – Vir napajanja	Glejte oznako s podatki na notranji strani servisnih vratc (slika A11)

Obsah

Prehľad zariadenia (obr. A)	195
Ovládací panel (obr. B)	195
Úvod	196
Pred prvým použitím	196
Príprava nápojov	198
Úprava nastavení zariadenia	200
Vyberanie a vkladanie varnej zostavy	202
Čistenie a údržba	203
Vodný filter AquaClean	205
Výber tvrdosti vody	207
Proces odstraňovania vodného kameňa (30 minút)	208
Objednávanie príslušenstva	209
Riešenie problémov	209
Technické parametre	215

Prehľad zariadenia (obr. A)

A1	Ovládací panel	A10	Servisné dvierka
A2	Odkladacia plocha na šálky	A11	Údajový štítok s typovým číslom
A3	Priestor na predmletú kávu	A12	Zásobník na vodu
A4	Veko násypky na kávové zrná	A13	Výpust horúcej vody
A5	Nastaviteľný výpust na kávu	A14	Zásobník na pomletú kávu
A6	Sieťová zástrčka	A15	Predný panel zásobníka na pomletú kávu
A7	Regulátor nastavenia mletia	A16	Kryt podnosu na odkvapkávanie
A8	Násypka na kávové zrná	A17	Podnos na odkvapkávanie
A9	Varná zostava	A18	Indikátor „Plný podnos na odkvapkávanie“

Príslušenstvo

A19	Tuba s mazivom	A22	Prúžok na testovanie tvrdosti vody
A20	Vodný filter AquaClean	A23	Klasický penič mlieka (len určité modely)
A21	Odmerka	A24	LatteGo (zásobník na mlieko) (len určité modely)

Ovládací panel (obr. B)

Prehľad všetkých tlačidiel a symbolov nájdete na obrázku B. Ďalej sa uvádza popis.

i Niektoré tlačidlá/symboly sa nachádzajú iba na určitých modeloch.

B1	Vypínač	B7	Varovné symboly
B2	Symboly na výber nápoja*	B8	Indikátor spustenia
B3	Symbol intenzity vône/predmletej kávy	B9	Tlačidlo ► spustenia/zastavenia
B4	Symbol množstva nápoja	B10	Symbol funkcie Calc-Clean na odstraňovanie vodného kameňa
B5	Symbol množstva mlieka (len určité modely)	B11	Symbol filtra AquaClean
B6	Symbol teploty kávy (len určité modely)		

*Symboly na výber nápoja: espresso, espresso lungo, káva, americano, cappuccino, latte macchiato, horúca voda, para (len určité modely)

Úvod

Blahoželáme Vám k nákupu plne automatického kávovaru Philips! Ak chcete využiť všetky výhody zákazníckej podpory spoločnosti Philips, zaregistrujte svoj výrobok na stránke www.philips.com/welcome.

Pred prvým použitím zariadenia si pozorne prečítajte samostatnú brožúru s bezpečnostnými informáciami a uschovajte si ju na neskoršie použitie.

Spoločnosť Philips ponúka niekoľko spôsobov, ktoré vám pomôžu pri uvedení zariadenia do prevádzky a pri používaní všetkých jeho funkcií. V balení sa nachádza:

- 1 Tento návod na používanie s obrázkovými inštrukciami sprievodcu používaním a podrobnými informáciami o čistení a údržbe.

i Existujú viaceré verzie tohto kávovaru na espresso s odlišnými funkciami. Každá verzia má vlastné typové číslo. Typové číslo nájdete na údajovom štítku vnútornej strane servisných dvierok (pozrite si obr. A11).

- 2 Samostatný návod s bezpečnostnými pokynmi na bezpečné používanie zariadenia.
- 3 V prípade záujmu o online podporu (časté otázky, videá atď.) nasnímajte kód QR na obálke tohto návodu alebo navštívte stránku www.philips.com/coffee-care

i Toto zariadenie bolo preskúšané na príprave kávy. Napriek tomu, že bolo dôkladne prečistené, môžu sa v ňom nachádzať zvyšky kávy. Ručíme vám však za to, že je úplne nové.

Zariadenie automaticky upravuje množstvo mletej kávy potrebné na prípravu tej najchutnejšie kávy. Najprv treba pripraviť 5 šálok kávy, aby sa zariadenie samo nastavilo.

Pred prvým použitím nezabudnite prepláchnuť jednotku LatteGo (zásobník na mlieko) alebo klasický penič mlieka.

Pred prvým použitím

1. Nastavenie zariadenia

Po zapnutí zariadenia môže z výpustu horúcej vody alebo z výpustu na kávu vytečť trochu vody. Je to bežný jav.

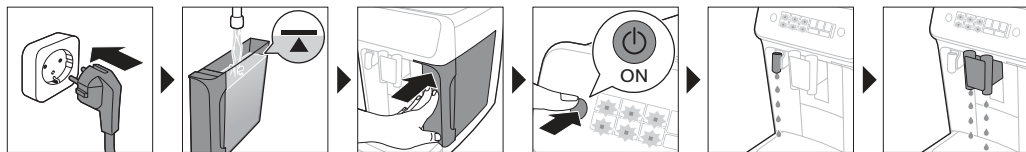

2. Aktivácia vodného filtra AquaClean (5 min)

Ďalšie informácie nájdete v kapitole „Vodný filter AquaClean“.

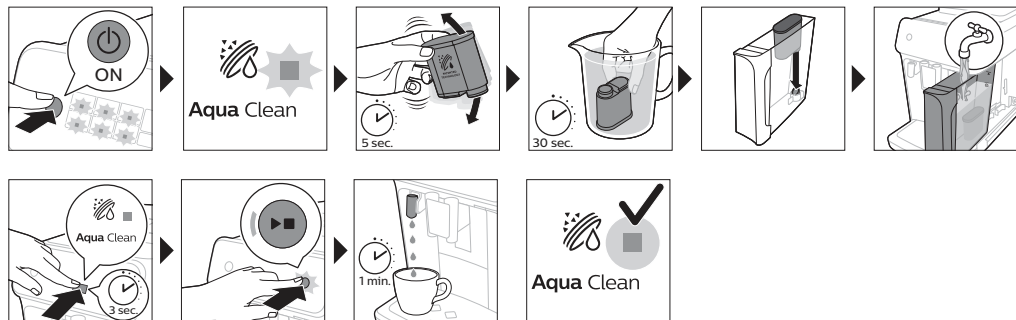

3. Výber tvrdosti vody

Podrobné pokyny nájdete v kapitole „Nastavenie tvrdosti vody“. Predvolené nastavenie tvrdosti vody je 4: tvrdá voda.

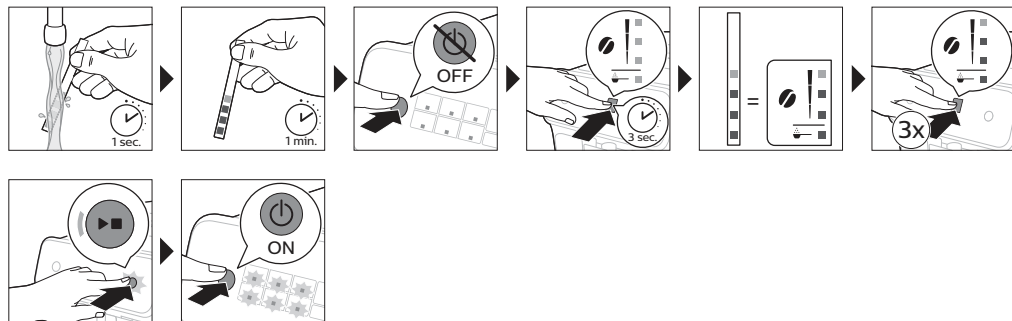

4. Zostavenie zásobníka LatteGo (len určité modely)



5. Zostavenie klasického peniča mlieka (len určité modely)

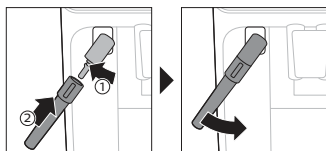

Príprava nápojov

Všeobecný postup

- 1 Zásobník na vodu naplňte vodou z vodovodu a násypku na kávové zrná naplňte zrnkovou kávou.
- 2 Stlačením vypínača zapnete zariadenie.
 - Zariadenie sa začne zahrievať a vykoná automatický cyklus preplachovania. V priebehu zahrievania sa rozsvietia indikátory v symboloch nápojov a pomaly jedna po druhej zhasnú.
 - Len čo sa všetky symboly nápojov trvalo rozsvietia, zariadenie je pripravené na použitie.
- 3 Pod výpust na dávkovanie kávy umiestnite šálku. Posunutím dávkovacieho výpustu kávy nahor alebo nadol prispôbiate jeho výšku veľkosti šálky alebo pohára, ktorý používate (Obr. 1).

Prispôsobenie nápojov

Toto zariadenie umožňuje upraviť nastavenia nápoja podľa Vašich želaní. Po výbere nápoja môžete:

- 1 upraviť intenzitu vône ťuknutím na symbol (Obr. 2) intenzity vône. K dispozícii sú 3 úrovne intenzity, pričom najnižšia je najjemnejšia a najvyššia je najsilnejšia.
- 2 Upravte množstvo nápoja ťuknutím na symbol množstva (Obr. 3) nápoja a/alebo symbol množstva mlieka (len určité modely). K dispozícii sú 3 množstvá: nízkej, strednej a vysokej.

i Navyše môžete podľa svojich požiadaviek upraviť teplotu kávy.

Príprava kávy z kávových zŕn

- 1 Ak chcete pripraviť kávu, ťuknite na symbol požadovaného nápoja.
 - Rozsvietia sa indikátory intenzity vône a množstva a zobrazí sa predtým vybrané nastavenie.
 - V tejto chvíli môžete nastaviť požadovanú chuť nápoja.
- 2 Stlačte tlačidlo spustenia/zastavenia ►■.
 - Počas dávkovania nápoja bliká symbol nápoja.

i Len určité modely: Káva americano sa pripravuje z espressa a vody. Keď vyberiete kávu americano, prístroj najprv nadávkuje espresso a potom vodu.

- 3 Dávkovanie kávy môžete predčasne ukončiť opätovným stlačením tlačidla spustenia/zastavenia ►■.

i Ak chcete pripraviť 2 kávy súčasne, ťuknite na symbol nápoja dvakrát. Rozsvietí sa indikátor 2x.

Príprava mliečnych nápojov s príslušenstvom LatteGo (zásobník na mlieko)

⚠ Príslušenstvo LatteGo tvorí zásobník na mlieko, rám a skladovacie viečko. Pred naplnením zásobníka mliekom skontrolujte, či sú rám a zásobník na mlieko správne zostavené, aby ste zabránili únikom.

- 1 Pri zostavovaní príslušenstva LatteGo najprv vložte vrchnú časť zásobníka na mlieko pod háčik v hornej časti rámu (Obr. 4). Potom zatlačte na miesto spodnú časť zásobníka na mlieko. Keď zásobník zapadne na miesto (Obr. 5), ozve sa cvaknutie.

Poznámka: Pred pripojením skontrolujte, či sú zásobník na mlieko a rám čisté.

- 2 Príslušenstvo LatteGo mierne nakloňte a založte ho na výpusť (Obr. 6) horúcej vody. Potom ho zatlačte tak, aby zacvaklo na miesto (Obr. 7).
- 3 Príslušenstvo LatteGo naplňte mliekom po úroveň vyznačenú na zásobníku na mlieko podľa nápoja, ktorý pripravujete (Obr. 8). Zásobník na mlieko naplňte najviac po značku maximálnej úrovne.

i Ak ste si individuálne upravili množstvo mlieka, môže byť potrebné naplniť zásobník na mlieko väčším alebo menším množstvom mlieka, než sa pre daný nápoj uvádza na príslušenstve LatteGo.

☞ Na dosiahnutie optimálnych výsledkov vždy používajte mlieko vybrané priamo z chladničky.

- 4 Položte šálku na podnos na odkvapkávanie.
- 5 Ťuknite na symbol požadovaného mliečného nápoja.
 - Nápoj teraz môžete upraviť podľa svojich vlastných požiadaviek.
- 6 Stlačte tlačidlo spustenia/zastavenia ►■.
 - Počas dávkovania nápoja bliká symbol nápoja. Keď pripravujete cappuccino alebo latte macchiato, zariadenie vypustí najprv mlieko a potom kávu. Pri príprave caffè latte zariadenie najprv dávkuje kávu a potom mlieko.
 - Dávkovanie mlieka môžete ukončiť pred vypustením vopred nastaveného množstva stlačením tlačidla spustenia/zastavenia ►■.
- 7 Ak chcete zastaviť dávkovanie celého nápoja (mlieka a kávy) ešte pred skončením prípravy v zariadení, stlačte a podržte tlačidlo spustenia/zastavenia ►■.

Príprava speneného mlieka s klasickým peničom mlieka

☞ Na vytvorenie peny tej najvyššej kvality vždy používajte mlieko vybrané priamo z chladničky.

- 1 Čiernu silikónovú páčku na prístroji otočte smerom dolava a nasuňte na ňu (Obr. 9) penič mlieka.
- 2 Do kanvice na mlieko nalejte približne 100 ml mlieka pri príprave nápoja cappuccino a približne 150 ml mlieka pri príprave nápoja latte macchiato.
- 3 Približne 1 cm peniča mlieka ponorte do mlieka.
- 4 Ťuknite na symbol (Obr. 10) pary.
 - Indikátor symbolu pary sa rozsvieti a indikátor spustenia začne pulzovať.
- 5 Stlačením tlačidla spustenia/zastavenia ►■ spustíte vytváranie mliečnej (Obr. 11) peny.
 - Zariadenie sa začne zahrievať, para sa vháňa do mlieka a to sa spení.
- 6 Keď mliečna pena v kanvici dosiahne požadovaný objem, znova stlačte tlačidlo spustenia/zastavenia ►■ a zastavte vytváranie mliečnej peny.

i Mliečnu penu nikdy nevytvárajte dlhšie než 90 sekúnd. Vytváranie peny sa po 90 sekundách automaticky zastaví.

i Počas penenia mlieka nemusíte hýbať kanvicou na mlieko, aby ste získali spenené mlieko najvyššej kvality.

Príprava kávy z predmletej kávy

Ak uprednostňujete iný variant kávy, prípadne bezkofeínovú kávu, môžete namiesto kávových zrníek použiť predmletú kávu.

- 1 Stlačením vypínača zapnete zariadenie a počkajte, kým nebude pripravené na použitie.
- 2 Otvorte veko a nádoby na predmletú kávu nasypete do nej (Obr. 12) jednu zarovnanú odmerku predmletej kávy. Potom veko zavrite.
- 3 Pod výpusť na dávkovanie kávy umiestnite šálku.
- 4 Vyberte jeden nápoj.
- 5 Na 3 sekundy (Obr. 13) podržte prst na symbole intenzity vône.
 - Rozsvieti sa indikátor predmletej kávy a svetlo tlačidla spustenia začne pulzovať.
- 6 Stlačte tlačidlo spustenia/zastavenia ►■.
- 7 Dávkovanie kávy môžete predčasne ukončiť opätovným stlačením tlačidla spustenia/zastavenia ►■.

i Pri použití predmletej kávy môžete naraz pripraviť len jednu kávu.

i Nastavenie predmletej kávy sa neuloží v rámci nastavenia predtým vybratej intenzity. Vždy, keď budete chcieť použiť predmletú kávu, treba na 3 sekundy podržať symbol intenzity vône.

i Pri výbere predmletej kávy nemôžete vybrať inú intenzitu vône.

Dávkovanie horúcej vody

- 1 Ak je pripojené príslušenstvo LatteGo alebo penič mlieka, odpojte ho.
- 2 Ťuknite na symbol (Obr. 14) horúcej vody.
 - Rozsvietia sa indikátory nápoja a zobrazí sa nastavenie horúcej vody pre predtým vybraný nápoj.
- 3 Upravte množstvo horúcej vody podľa svojich požiadaviek ťuknutím na symbol (Obr. 3) množstva nápoja.
- 4 Stlačte tlačidlo spustenia/zastavenia ►■.
 - Symbol horúcej vody bliká a z výpusťu (Obr. 15) horúcej vody sa dávkuje horúca voda.
- 5 Dávkovanie horúcej vody môžete predčasne ukončiť opätovným stlačením tlačidla spustenia/zastavenia ►■.

Úprava nastavení zariadenia

Nastavenie času pohotovostného režimu

- 1 Stlačením vypínača vypnete zariadenie.
- 2 Keď je zariadenie vypnuté: stlačte a podržte symbol (Obr. 16) funkcie Calc/Clean, kým sa indikátor funkcie Calc/Clean a indikátory intenzity vône nerozsvietia (Obr. 17).
- 3 Ťuknutím na symbol intenzity vône vyberte požadovaný čas pohotovostného režimu: 15, 30, 60 alebo 180 minút. Respektíve sa rozsvietia 1, 2, 3 alebo 4 indikátory symbolu intenzity vône.
- 4 Po dokončení nastavenia času pohotovostného režimu stlačte tlačidlo spustenia/zastavenia. Zariadenie sa vypne.
- 5 Stlačením vypínača znovu zapnete zariadenie.

Programovanie základného najväčšieho množstva nápojov

Zariadenie ponúka 3 základné nastavenia každého z nápojov: nízke, stredné a vysoké. Môžete nastaviť len najväčšie množstvo. Nové množstvo možno uložiť, keď indikátor spustenia začne blikať.

i Pred začatím programovania množstva mliečného nápoja zostavte príslušenstvo LatteGo a nalejte doň mlieko.

- Úpravu najvyššieho nastavenia množstva začnete tak, že 3 sekundy podržite symbol nápoja, ktorý chcete upraviť.
 - Horná kontrolka pri symbole množstva nápoja a horná kontrolka pri symbole množstva mlieka (len určité modely) začnú blikať a blikať začne aj tlačidlo spustenia/zastavenia ►■, čo signalizuje, že ste vstúpili do režimu programovania.
- Stlačte tlačidlo spustenia/zastavenia ►■. Zariadenie začne pripravovať vybraný nápoj.
 - Najprv začne nepretržite svietiť indikátor spustenia. Len čo je prístroj pripravený na uloženie upraveného množstva, začne indikátor spustenia/zastavenia blikať.
- Hneď ako bude šálka obsahovať požadované množstvo kávy alebo mlieka, znova stlačte tlačidlo spustenia/zastavenia ►■.
 - V prípade nápojov cappuccino alebo latte macchiato zariadenie vypustí najprv mlieko. Hneď ako bude šálka obsahovať požadované množstvo mlieka, stlačte tlačidlo spustenia/zastavenia ►■. Zariadenie začne automaticky dávkovať kávu. Hneď ako bude šálka obsahovať požadované množstvo nápoja, znova stlačte tlačidlo spustenia/zastavenia ►■.

Po naprogramovaní nového základného najväčšieho množstva nápoja bude zariadenie toto nové množstvo dávkovať vždy, keď pri tomto nápoji vyberiete najväčšie množstvo.

i Môžete nastaviť len základnú úroveň najväčšieho množstva.

i Ak sa chcete vrátiť k predvolenému nastaveniu množstva, pozrite si časť „Obnovenie výrobných nastavení“.

Nastavenie teploty kávy

Zariadenia bez symbolu teploty

- Stlačením vypínača **vypnite** zariadenie.
- Keď je zariadenie vypnuté: podržite symbol množstva kávy, kým sa tento symbol nerozsvieti (Obr. 18).
- Ťuknutím na symbol množstva vyberte požadovanú teplotu: normálna, vysoká alebo maximálna.
 - Respektíve sa rozsvieti 1, 2 alebo 3 svetlá.
- Po dokončení nastavenia teploty kávy stlačte tlačidlo spustenia/zastavenia ►■.
- Stlačením vypínača znova zapnite zariadenie.

i Ak zariadenie nevypnete, po určitom čase sa vypne automaticky.

Zariadenia so symbolom teploty (len model EP3221)

- Opakovaným tukaním na symbol teploty kávy vyberte požadovanú teplotu.

Obnovenie výrobných nastavení

Zariadenie ponúka možnosť obnovenia predvolených nastavení nápojov.

i Predvolené nastavenia môžete obnoviť len v prípade, že je zariadenie vypnuté.

- 1 Stlačením vypínača vypnite zariadenie.
- 2 Stlačte a na 3 sekundy podržte tlačidlo so symbolom espressa.
 - Rozsvietenia sa stredné svetelné indikátory v symboloch nastavenia nápojov. Indikátor spustenia/zastavenia začne blikať, čím signalizuje, že je zariadenie pripravené na obnovenie nastavení.
- 3 Stlačením tlačidla spustenia/zastavenia ►■ potvrdte, že chcete nastavenia obnoviť.
- 4 Stlačením vypínača znovu zapnite zariadenie.

Úprava nastavení mlynčeka

Nastavenia intenzity kávy môžete zmeniť pomocou regulátora nastavenia mletia vnútri zásobníka na kávové zrná. Čím nižšie nastavenie mletia vyberiete, tým jemnejšie sa kávové zrná namelú a tým silnejšia bude káva. Môžete si vybrať z 12 rôznych nastavení mletia.

Zariadenie sa nastavilo a vy si môžete z kávových zŕn pripraviť kávu s tou najlepšou chuťou. Preto vám odporúčame, aby ste nemenili nastavenia mlynčeka, kým nepripravíte 100 až 150 šálok kávy (približne mesiac používania).

i Nastavenia mletia môžete upravovať len v prípade, že zariadenie melie kávové zrná. Musíte pripraviť 2 až 3 nápoje, aby ste si mohli naplno vychutnať rozdiel.

A Regulátor nastavenia mletia neotáčajte naraz o viac ako jeden výrez, aby ste predišli poškodeniu mlynčeka.

- 1 Pod výpusť na dávkovanie kávy umiestnite šálku.
- 2 Otvorte veko násypky na kávové zrná.
- 3 Ťuknite na symbol espressa a potom stlačte tlačidlo spustenia/zastavenia ►■.
- 4 Keď mlynček začne mlieť, zatlačte regulátor nastavenia mletia a otočte ho doľava alebo doprava. (Obr. 19)

Vypnutie pípania ovládacieho panela

- 1 Stlačením vypínača vypnite zariadenie.
- 2 Po vypnutí zariadenia ťuknite na symbol kávy (v prípade modelu EP3221 symbol espressa lungo) a držte na ňom prst, kým sa nerozsvieti svetelný indikátor symbolu. Indikátor spustenia začne blikať.
- 3 Ďalším ťuknutím na symbol kávy sa vypne pípanie ovládacieho panela. Indikátor v symbole kávy zhasne.
- 4 Výber potvrdte stlačením tlačidla spustenia/zastavenia.
- 5 Stlačením vypínača znovu zapnite zariadenie. Pípanie ovládacieho panela je teraz vypnuté.

Poznámka: Ak sa po ťuknutí na symbol a podržaní prstu na symbole kávy indikátor v symbole nerozsvieti, znamená to, že pípanie ovládacieho panelu je už vypnuté. Ak ho chcete zapnúť, znovu ťuknite na symbol a zapnutie potvrdte stlačením tlačidla spustenia/zastavenia.

Pípanie vypínača a tlačidla spustenia/zastavenia sa nedá vypnúť.

Vyberanie a vkladanie varnej zostavy

Na stránke www.philips.com/coffee-care sú podrobné videopokyny na vyberanie, vloženie a vyčistenie varnej zostavy.

Vybratie varnej zostavy zo zariadenia

- 1 Zariadenie vypnite.
- 2 Vyberte zásobník na vodu a otvorte servisné dvierka (Obr. 20).
- 3 Stlačte rukoväť (Obr. 21) PUSH, potiahnite varnú zostavu za držadlo a vytiahnite ju zo zariadenia (Obr. 22).

Vloženie varnej zostavy

⚠ Pred vložením varnej zostavy späť do zariadenia skontrolujte, či je zostava v správnej polohe.

- 1 Skontrolujte, či je varná zostava v správnej polohe. Šípka na žltom valci na boku varnej zostavy musí byť zarovnaná s čiernou šípkou a s písmenom N (Obr. 23).
 - Ak nie sú zarovnané, zatlačte páčku smerom nadol, kým sa nebude dotýkať základne varnej zostavy (Obr. 24).
- 2 Varnú zostavu zasúvajte späť do zariadenia pomocou vodiacich líšt po bokoch (Obr. 25), až kým s cvaknutím (Obr. 26) nezapadne na miesto. Nestláčajte tlačidlo PUSH.
- 3 Zatvorte servisné dvierka a vložte zásobník na vodu na miesto.

Čistenie a údržba

Vďaka pravidelnému čisteniu a údržbe bude vaše zariadenie v špičkovom stave a zaistí vám dlhodobu chutnú kávu a stabilný tok kávy.

V tabuľke uvedenej nižšie si pozrite podrobný popis toho, kedy a ako čistiť oddeliteľné časti zariadenia. Podrobnejšie informácie a videopokyny nájdete na stránke www.philips.com/coffee-care. Pozrite si obrázok D predstavujúci prehľad súčastí, ktoré možno čistiť v umývačke na riad.

Odnímateľná súčasť	Kedy vykonávať čistenie	Ako vykonávať čistenie
Varná zostava	Raz týždenne	Varnú zostavu vyberte zo zariadenia. Opláchnite ho pod tečúcou vodou.
	Mesačne	Varnú zostavu vyčistite tabletou značky Philips na odstránenie kábovej mastnoty.
Klasický penič mlieka	Po každom použití	S pripojeným peničom mlieka najprv vypustite horúcu vodu, aby sa zariadenie dôkladne prečistilo. Potom penič mlieka vyberte zo zariadenia a rozoberte ho. Všetky súčiastky očistite tečúcou vodou alebo v umývačke na riad.
Priestor na predmletú kávu	Priestor na predmletú kávu kontrolujte každý týždeň, či nie je upchatý.	Zariadenie odpojte od napájania a vyberte varnú zostavu. Otvorte veko priestoru na predmletú kávu a zasuňte doň rúčku lyžičky. Rúckou pohybujte hore-dolu, kým pomletá káva, ktorá lievik upchala, nevypadne (Obr. 27). Navštívte adresu www.philips.com/coffee-care , kde nájdete podrobné videopokyny.

Odnímateľná súčasť	Kedy vykonávať čistenie	Ako vykonávať čistenie
Zásobník na pomletú kávu	Zásobník na pomletú kávu vyprázdňujte, keď vás na to zariadenie vyzve. Prečistite ho každý týždeň.	Zásobník na pomletú kávu odoberajte, keď je zariadenie zapnuté. Opláchnite ho pod tečúcou vodou s trochou čistiaceho prostriedku alebo ho vyčistite v umývačke na riad. Predný panel zásobníka na pomletú kávu nie je určený na umývanie v umývačke na riad.
Podnos na odkvapkávanie	Raz denne alebo ak sa z podnosu na odkvapkávanie vysunie červený indikátor signalizujúci, že je podnos plný, vyprázdňte podnos na odkvapkávanie (Obr. 28). Čistenie podnosu na odkvapkávanie vykonávajte každý týždeň.	Podnos (Obr. 29) na odkvapkávanie vyberte a opláchnite ho pod tečúcou vodou s trochou čistiaceho prostriedku. Podnos na odkvapkávanie môžete tiež umyť v umývačke na riad. Predný panel zásobníka na pomletú kávu (obr. A15) nie je určený na umývanie v umývačke na riad.
LatteGo	Po každom použití	Príslušenstvo LatteGo prepláchnite tečúcou vodou alebo vyčistite v umývačke riadu.
Mazanie varnej zostavy	Každé 2 mesiace	Vyhľadajte informácie v tabuľke mazania a namažte varnú zostavu mazivom od spoločnosti Philips.
Zásobník na vodu	Raz týždenne	Zásobník na vodu opláchnite pod tečúcou vodou

Čistenie varnej zostavy

Pravidelné čistenie varnej zostavy zabráni upchávaniu vnútorných okruhov kávovými usadeninami. Na stránke www.philips.com/coffee-care nájdete inštruktážne videá s postupmi na vybratie, vloženie a vyčistenie varnej zostavy.

Čistenie varnej zostavy pod tečúcou vodou

- 1 Odpojte varnú zostavu.
- 2 Varnú zostavu dôkladne opláchnite vodou. Dôkladne vyčistite horný filter (Obr. 30) varnej zostavy.
- 3 Pred vložením na miesto nechajte varnú zostavu voľne vyschnúť. Varnú zostavu nevysušajte handričkou, aby sa vlákna z nej nenahromadili vnútri varnej zostavy.

Čistenie varnej zostavy tabletami na odstránenie kábovej mastnoty

Používajte len tablety na odstránenie kábovej mastnoty značky Philips.

- 1 Pod výpusť položte šálku. Do nádoby nalejte čerstvú vodu.
- 2 Do zásobníka na predmletú kávu vložte tabletu na odstránenie kábovej mastnoty.
- 3 Ťuknite na symbol kávy a potom podržaním symbolu intenzity arómy na 3 sekundy vyberte funkciu (Obr. 2) predmletej kávy.
- 4 Neprikladajte predmletú kávu. Stlačením tlačidla spustenia/zastavenia ► spustíte cyklus prípravy nápoja. Po pripravení polovičnej šálky vody odpojte zariadenie zo siete.
- 5 Roztok na odstránenie kábovej mastnoty nechajte pôsobiť aspoň 15 minút.
- 6 Zástrčku opäť zasuňte do elektrickej zásuvky a zariadenie zapnite, aby sa dokončil cyklus varenia. Vyprázdňte šálku.

- 7 Vyberte zásobník na vodu a otvorte servisné dvierka. Odpojte varnú zostavu a dôkladne ju opláchnite pod tečúcou vodou.
- 8 Znova vložte varnú zostavu a zásobník na vodu a pod výpusť kávy podložte šálku.
- 9 Ťuknite na symbol kávy a potom podržaním symbolu intenzity arómy na 3 sekundy vyberte funkciu (Obr. 2) predmletej kávy. Neprikladajte predmletú kávu. Stlačením tlačidla spustenia/zastavenia ►■ spustíte cyklus prípravy nápoja. Zopakujte to dvakrát. Vyprázdnite šálku.

Mazanie varnej zostavy

Mazanie varnej zostavy vykonávajúte každé 2 mesiace, aby ste zaistili plynulý pohyb pohyblivých súčastí.

- 1 Na piest (sivá časť) varnej zostavy (Obr. 31) naneste tenkú vrstvičku maziva.
- 2 Okolo hriadeľa (sivá časť) v spodnej časti varnej zostavy (Obr. 32) naneste tenkú vrstvičku maziva.
- 3 Na vodiace lišty na oboch stranách (Obr. 33) naneste tenkú vrstvičku maziva.

Čistenie príslušenstva LatteGo (zásobníka na mlieko)

Čistenie príslušenstva LatteGo po každom použití

- 1 Zo zariadenia (Obr. 34) vyberte príslušenstvo LatteGo.
- 2 Vylejte zvyšok mlieka.
- 3 Stlačte uvoľňovacie tlačidlo a vyberte zásobník na mlieko z rámu LatteGo (Obr. 35).
- 4 Všetky súčasti vyčistite v umývačke na riad alebo pod tečúcou vlažnou vodou s prídavkom čistiaceho prostriedku.

Čistenie klasického peniča mlieka

Čistenie klasického peniča mlieka po každom použití

Z hygienických dôvodov a s cieľom zabrániť usadzovaniu zvyškov mlieka čistíte penič mlieka po každom použití.

- 1 Pod penič mlieka umiestnite šálku.
- 2 Ťuknite na symbol pary a potom stlačením tlačidla spustenia/zastavenia ►■ spustíte vypúšťanie pary a odstráňte všetky zvyšky mlieka z peniča mlieka.
- 3 Po niekoľkých sekundách zastavte vypúšťanie pary opätovným stlačením tlačidla spustenia/zastavenia ►■.
- 4 Penič mlieka očistite navlhčenou tkaninou.

Každodenné čistenie klasického napeňovača mlieka

- 1 Napeňovač mlieka nechajte úplne vychladnúť.
- 2 Penič mlieka otočte smerom doľava (Obr. 36) a vyberte z neho kovovú i silikónovú časť (Obr. 37).
- 3 Rozoberte dve súčasti (Obr. 38) a opláchnite ich čistou vodou alebo ich vyčistite v umývačke na riad. Presvedčte sa, či je malý otvor kovovej trubice (Obr. 39) úplne čistý a nie je upchatý zvyškami mlieka.
- 4 Súčasti peniča mlieka znova zostavte a penič mlieka pripojte k zariadeniu.

Vodný filter AquaClean

Vaše zariadenie môže používať filter AquaClean. Na zachovanie chuti kávy možno do zásobníka na vodu vložiť vodný filter AquaClean. Filter navyše obmedzuje usadzovanie vodného kameňa v zariadení a tým aj nutnosť odstraňovania vodného kameňa. Vodný filter AquaClean si môžete zakúpiť

u miestneho predajcu, od autorizovaných servisných centier alebo online na stránke www.philips.com/parts-and-accessories.

Symbol a svetelný indikátor filtra AquaClean

Zariadenie obsahuje svetelný indikátor (Obr. 40) vodného filtra AquaClean, ktorý signalizuje stav filtra. V nasledujúcej tabuľke sú uvedené kroky, ktoré treba vykonať, keď kontrolka svieti alebo bliká.



Pri prvom použití zariadenia začne svetelný indikátor filtra AquaClean blikat oranžovou farbou. Tým signalizuje, že začínate používať vodný filter AquaClean. Ak vodný filter AquaClean neaktivujete, svetelný indikátor sa po chvíli automaticky vypne.



Len čo filter nainštalujete a aktivujete ho pomocou symbolu filtra AquaClean, farba svetelného indikátora filtra AquaClean sa zmení na modrú, čím sa potvrdí, že je vodný filter AquaClean aktívny.



Keď dôjde k zaneseniu filtra, kontrolka filtra AquaClean začne znovu blikat oranžovou farbou, čím vás upozorňuje na potrebu výmeny filtra za nový.



Keď oranžový svetelný indikátor filtra AquaClean nesvieti, filter AquaClean môžete stále aktivovať, no najprv treba zo zariadenia odstrániť vodný kameň.

Aktivácia vodného filtra AquaClean (5 min)

i Zariadenie nedokáže automaticky zistiť, že ste do zásobníka na vodu umiestnili filter. Preto musíte každý nainštalovaný nový vodný filter AquaClean aktivovať pomocou symbolu filtra AquaClean.

Keď oranžový svetelný indikátor filtra AquaClean nesvieti, vodný filter AquaClean môžete stále aktivovať, no najprv treba zo zariadenia odstrániť vodný kameň.

i Zariadenie treba pred začatím používania vodného filtra AquaClean úplne zbaviť vodného kameňa.

Vodný filter AquaClean treba podľa nasledujúceho popisu pred aktiváciou pripraviť jeho namočením. Ak to neurobite, do zariadenia sa namiesto vody môže dostať vzduch a spôsobiť nadmerný hluk, zariadenie pritom nebude schopné pripraviť kávu.

- 1 Uistite sa, že je zariadenie zapnuté.
- 2 Filtrom traste približne po dobu 5 sekúnd (Obr. 41).
- 3 Filter otočený dolnou časťou smerom nahor ponorte do nádoby so studenou vodou a zatrate ním alebo ho stlačte (Obr. 42).
- 4 Filter je teraz pripravený na použitie a možno ho vložiť do nádrčky na vodu.
- 5 Filter založte na prípojku filtra v nádrčke na vodu vo zvislej polohe. Zatláčte ho do najnižšej možnej polohy (Obr. 43).
- 6 Nalejte do nádoby vodu z vodovodu a umiestnite ju späť do zariadenia.
- 7 Ak je príslušenstvo LatteGo pripojené, vyberte ho.
- 8 Pod výpusť na dávkovanie horúcej vody/penič mlieka podložte misku.
- 9 Na 3 sekundy (Obr. 44) stlačte symbol filtra AquaClean. Indikátor spustenia začne blikat.
- 10 Stlačením tlačidla spustenia/zastavenia ► spustíte proces aktivácie.
- 11 Z výpustu na dávkovanie horúcej vody/peniča mlieka sa bude dávkovať horúca voda (3 minúty).
- 12 Po dokončení procesu aktivácie sa rozsvieti modrý svetelný indikátor filtra AquaClean, čím sa potvrdí, že sa vodný filter AquaClean správne aktivoval.

Výmena vodného filtra AquaClean (5 min)

Keď filtrom pretečie 95 litrov vody, filter prestane fungovať. Farba svetelného indikátora filtra AquaClean sa zmení na oranžovú a indikátor začne blikať, čím vás upozorňuje na potrebu výmeny filtra. Kým indikátor blinká, môžete filter vymeniť bez nutnosti odstrániť zo zariadenia predtým vodný kameň. Ak vodný filter AquaClean nevymeníte, oranžový svetelný indikátor napokon zhasne. Aj v takom prípade môžete filter vymeniť, no najprv musíte odstrániť zo zariadenia vodný kameň.

Keď blinká oranžový indikátor filtra AquaClean:

- 1 Vyberte starý vodný filter AquaClean.
- 2 Založte nový filter a aktivujte ho podľa popisu v kapitole „Aktivácia vodného filtra AquaClean (5 min)“.

i Vodný filter AquaClean vymieňajte aspoň každé 3 mesiace, aj keď zariadenie ešte nesignalizuje, že sa vyžaduje výmena.

Vypnutie upozornenia na výmenu filtra AquaClean

Ak už nechcete používať vodné filtre Philips AquaClean, môžete upozornenie na výmenu filtra AquaClean kedykoľvek vypnúť (indikátor filtra AquaClean blinká oranžovou farbou):

- 1 Stlačením vypínača vypnete zariadenie.
- 2 Po vypnutí zariadenia stlačte a podržte stlačený symbol AquaClean, kým sa nerozsvieti svetelný indikátor tohto symbolu. Indikátor spustenia začne blikať.
- 3 Opätovným ťuknutím na symbol AquaClean upozornenia vypnete. Indikátor v symbole AquaClean zhasne.
- 4 Výber potvrdíte stlačením tlačidla spustenia/zastavenia.
- 5 Stlačením vypínača znovu zapnete zariadenie. Upozornenia na výmenu filtra AquaClean sú teraz vypnuté.

Poznámka: Pri aktivácii nového filtra AquaClean sa automaticky aktivujú aj upozornenia na výmenu filtra.

Výber tvrdosti vody

i Odporúčame vám upraviť tvrdosť vody podľa tvrdosti vody vo vašej oblasti, aby ste dosiahli optimálnu prevádzku a dlhšiu životnosť zariadenia. Navyše sa tým vyhnete nutnosti príliš častého odstraňovania vodného kameňa zo zariadenia. Predvolené nastavenie tvrdosti vody je 4: tvrdá voda.

Otestujte tvrdosť vody pomocou testovacieho prúžku priloženého v balení a určite tvrdosť vody vo vašej oblasti:

- 1 Prúžok na testovanie tvrdosti vody ponorte do vody z vodovodu na 1 sekundu (Obr. 45).
- 2 Počkajte 1 minútu. Počet štvorčekov, ktoré na testovacom pásiku sčerveneli vyjadruje tvrdosť (Obr. 46) vody.

Nastavenie zariadenia na správnu tvrdosť vody:

- 1 Stlačením vypínača **vypnite** zariadenie.
- 2 Po vypnutí zariadenia ťuknite na symbol intenzity vône a držte na ňom prst, kým sa nerozsvietia (Obr. 2) všetky svetelné indikátory symbolu.
- 3 Na symbol intenzity vône ťuknite 1, 2, 3 alebo 4-krát. Počet svietiacich indikátorov má zodpovedať počtu červených štvorčekov na testovacom pásiku (Obr. 47). Keď na testovacom pásiku nie sú žiadne červené štvorčeky (všetky štvorčeky sú zelené), vyberte 1 svetelný indikátor.

- 4 Po nastavení správnej tvrdosti vody stlačte tlačidlo spustenia/zastavenia ►■.
- 5 Stlačením symbolu vypínača zapnete zariadenie.

i Tvrdosť vody sa nastavuje len raz a na výber jej hodnoty sa používa funkcia intenzity vône. Toto nastavenie neovplyvní intenzitu vône nápojov, ktoré neskôr pripravíte.

Proces odstraňovania vodného kameňa (30 minút)

Používajte len prostriedok na odstraňovanie vodného kameňa od spoločnosti Philips. V žiadnom prípade nepoužívajte prostriedky na odstraňovanie vodného kameňa na báze kyseliny sírovej, chlorovodíkovej, sulfamovej či octovej (ocot). Tieto prostriedky môžu poškodiť vodný okruh zariadenia a nemusí dôjsť k dôkladnému rozpusteniu vodného kameňa. Ak na odstraňovanie vodného kameňa nebudete používať prostriedok na odstraňovanie vodného kameňa od spoločnosti Philips, strácate nárok na záruku. Rovnako strácate nárok na záruku, ak zo zariadenia nebudete odstraňovať vodný kameň. Prípravok na odstraňovanie vodného kameňa Philips si môžete zakúpiť v online obchode na adrese www.philips.com/coffee-care.

Keď svetelný indikátor Calc/Clean (Odstraňovanie vodného kameňa) začne pomaly blikať, treba zo zariadenia odstrániť vodný kameň.

- 1 Uistite sa, že je zariadenie zapnuté.
- 2 Ak je pripojené príslušenstvo LatteGo alebo penič mlieka, odpojte ho.
- 3 Vyberte podnos na odkvapkávanie a zásobník na pomletú kávu, vyprázdnite ich a vložte späť na miesto.
- 4 Vyberte zásobník na vodu a vyprázdnite ho. Potom vyberte vodný filter AquaClean.
- 5 Nalejte celú fľašu prípravku na odstraňovanie vodného kameňa od spoločnosti Philips do zásobníka na vodu a potom ho naplňte vodou až po značku (Obr. 48) Calc/Clean (Odstraňovanie vodného kameňa). Potom ho vložte späť do zariadenia.
- 6 Pod výpusť na dávkovanie kávy a výpusť na dávkovanie vody podložte veľkú nádobu (1,5 l).
- 7 Na 3 sekundy stlačte symbol Calc/Clean (Odstraňovanie vodného kameňa) a potom stlačte tlačidlo spustenia/zastavenia ►■.
- 8 Spustí sa prvá fáza procesu odstraňovania vodného kameňa. Proces odstraňovania vodného kameňa trvá približne 30 minút a pozostáva z cyklu odstraňovania vodného kameňa a cyklu preplachovania. Počas cyklu odstraňovania vodného kameňa svetelný indikátor Calc/Clean (Odstraňovanie vodného kameňa) blinká, čím signalizuje, že prebieha fáza odstraňovania vodného kameňa.
- 9 Nechajte zariadenie vypúšťať roztok na odstraňovanie vodného kameňa, až kým vás displej neupozorní, že zásobník na vodu je prázdny.
- 10 Vyprázdnite zásobník na vodu, vypláchnite ho a znova naplňte čistou vodou až po značku Calc/Clean (Odstraňovanie vodného kameňa).
- 11 Vyprázdnite nádobu a umiestnite ju späť pod výpusť na dávkovanie kávy a pod výpusť na dávkovanie vody. Znova stlačte tlačidlo spustenia/zastavenia ►■.
- 12 Spustí sa druhá fáza cyklu odstraňovania vodného kameňa, 3-minútová fáza preplachovania. Počas tejto fázy sa indikátory na ovládacom paneli zapínajú a vypínajú, čím signalizujú, že prebieha fáza preplachovania.
- 13 Počkajte, kým zariadenie prestane vypúšťať vodu. Postup odstraňovania vodného kameňa sa skončí, keď zariadenie prestane vypúšťať vodu.
- 14 Zariadenie sa teraz znova nahreje. Len čo sa symboly nápojov trvalo rozsvietia, zariadenie je znova pripravené na použitie.
- 15 Inštalácia a aktivácia nového vodného filtra AquaClean do nádržky na vodu.

- Po skončení procesu odstraňovania vodného kameňa indikátor filtra AquaClean bude chvíľu blikať, čím vás upozorňuje na potrebu inštalácie nového vodného filtra AquaClean.

 Tip: Používanie filtra AquaClean znižuje potrebu odstraňovania vodného kameňa.

Ako postupovať v prípade prerušenia procesu odstraňovania vodného kameňa

Postup odstraňovania vodného kameňa môžete ukončiť stlačením vypínača na ovládacom paneli. V prípade prerušenia procesu odstraňovania vodného kameňa pred jeho úplným dokončením postupujte takto:

- 1 Zásobník na vodu vyprázdňte a dôkladne vypláchnite.
- 2 Doplňte zásobník na vodu čistou vodou až po značku Calc/Clean a zariadenie znovu zapnite. Zariadenie sa zohreje a vykoná sa automatický cyklus preplachovania.
- 3 Pred prípravou nápojov vykonajte manuálny cyklus preplachovania. Ak chcete vykonať manuálny cyklus preplachovania, najskôr vypustite pol nádrže horúcej vody opakovaným ťukáním na symbol (Obr. 14) horúcej vody a potom pripravte dve šálky predmletej kávy bez pridania mletej kávy.

 Ak sa postup odstraňovania vodného kameňa neukončil, zariadenie bude čo najskôr vyžadovať vykonanie ďalšieho odstraňovania vodného kameňa.

Objednávanie príslušenstva

Na čistenie zariadenia a odstraňovanie vodného kameňa používajte len prípravky na údržbu značky Philips. Tieto prípravky si môžete zakúpiť u miestneho predajcu, od autorizovaných servisných centier alebo online na stránke www.philips.com/parts-and-accessories. Zadajte číslo modelu svojho zariadenia, aby ste vyhladali kompletný zoznam všetkých náhradných dielov online. Číslo modelu nájdete na vnútornej strane servisných dvierok.

Prípravky na údržbu a typové označenia:

- Roztok na odstraňovanie vodného kameňa CA6700
- Vodný filter AquaClean CA6903
- Mazivo na varnú zostavu HD5061
- Tablety na odstraňovanie kávovej mastnoty CA6704

Riešenie problémov

Táto kapitola obsahuje prehľad najbežnejších problémov, s ktorými by ste sa mohli stretnúť pri používaní tohto zariadenia. Inštruktážne videá a kompletný zoznam najčastejších otázok nájdete na stránke www.philips.com/coffee-care. Ak sa vám problém nepodarí vyriešiť, obráťte sa na Stredisko starostlivosti o zákazníkov vo vašej krajine. Kontaktné údaje nájdete v záručnom liste.

Varovné symboly

Varovný symbol

Riešenie



Svieti svetelný indikátor „zásobník na vodu prázdny“

- Zásobník na vodu je takmer prázdny. Zásobník na vodu naplňte po úroveň značky maximálnej úrovne vodou z vodovodu.
- Zásobník na vodu nie je na svojom mieste. Zásobník na vodu vráťte na miesto.

Varovný symbol

Riešenie



Indikátor upozorňujúci na vyprázdnenie zásobníka na pomletú kávu svieti.

- Zásobník na pomletú kávu je plný. Vyberte a vyprázdňte zásobník na pomletú kávu vždy, keď je zariadenie zapnuté. Počkajte minimálne 5 sekúnd, kým znova vložíte zásobník na miesto.



Rozsvieti sa výstražný indikátor

- Zásobník na pomletú kávu alebo podnos na odkvapkávanie nie je na svojom mieste alebo nie je správne vložený. Zásobník na pomletú kávu alebo podnos na odkvapkávanie vložte na miesto a presvedčte sa, či je na správnom mieste.
- Sú otvorené servisné dvierka. Vyberte zásobník na vodu a skontrolujte, či sú servisné dvierka zatvorené.



Výstražný indikátor bliká

- Varná zostava nie je na svojom mieste alebo nie je vložená správne. Vyberte varnú zostavu a skontrolujte, či je správne zaistená na mieste. Pozrite si podrobný postup v kapitole „Vyberanie a vkladanie varnej zostavy“.
- Varná zostava je upchatá. Vyberte varnú zostavu a prepláchnite ju pod tečúcou vodou. Potom varnú zostavu namažte a vložte ju späť do zariadenia. Pozrite si podrobné pokyny v kapitole „Čistenie a údržba“.



Výstražný indikátor svieti a indikátor spustenia bliká.

V zariadení je zachytený vzduch. Vzduch zo zariadenia vypustíte tak, že naplníte zásobník na vodu vodou, pod klasický penič mlieka umiestnite šálku a stlačíte blikajúce tlačidlo spustenia/zastavenia.

Dajte pozor: z klasického peniča mlieka sa vypustí malé množstvo horúcej vody, aby sa vypustil vzduch.



Bliká indikátor filtra AquaClean: vložte alebo vymeňte vodný filter AquaClean a aktivujte ho. Pozrite si podrobné pokyny v kapitole „Vodný filter AquaClean“.



Indikátor odstraňovania vodného kameňa pomaly bliká: Odstráňte vodný kameň zo zariadenia.



Indikátory v symboloch nápoja sa rozsvietia a jeden po druhom zhasnú.

Zariadenie sa zahrieva alebo sa snaží zbaviť vzduchu, ktorý sa doň dostal. Počkajte, kým nezačnú všetky indikátory nápojov nepretržite svietiť.

Varovný symbol

Riešenie



Všetky indikátory výstražných symbolov blikajú.

Vynulujte nastavenia zariadenia jeho odpojením a znovupripojením do siete. Pred opätovným zapnutím zariadenia vykonajte tieto kroky:

- Zo zásobníka na vodu vyberte vodný filter AquaClean.
- Zásobník na vodu vráťte na miesto. Zatlačte ho čo najhlbšie do zariadenia, aby bol v správnej polohe.
- Otvorte veko priestoru na predmletú kávu a skontrolujte, či nie je upchatý kávovým prachom. Pri jeho čistení vložte rúčku lyžičky do priestoru na predmletú kávu pohybujte páčkou nahor a nadol, kým vypadáva (Obr. 27) pomletá káva spôsobujúca upchatie. Vyberte varnú zostavu a odstráňte všetku pomletú kávu, ktorá vypadla. Čistú varnú zostavu vráťte na miesto.
- Znova zapnite zariadenie.

Ak sa problém vyriešil, filter AquaClean nebol správne pripravený. Pred založením filtra AquaClean naspäť na miesto ho pripravte podľa krokov č. 1 a 2 uvedených v kapitole „Aktivácia vodného filtra AquaClean (5 min)“.

Ak budú indikátory naďalej blikáť, zariadenie sa môže prehrievať. Zariadenie vypnite, počkajte 30 minút a znova ho zapnite. Ak indikátory stále blikajú, obráťte sa na Stredisko starostlivosti o zákazníkov vo svojej krajine. Kontaktné údaje nájdete v medzinárodnom záručnom liste.

Tabuľka riešenia problémov

Táto kapitola obsahuje prehľad najbežnejších problémov, s ktorými by ste sa mohli stretnúť pri používaní tohto zariadenia. Inštruktážne videá a kompletný zoznam najčastejších otázok nájdete na stránke www.philips.com/coffee-care. Ak sa vám problém nepodarí vyriešiť, obráťte sa na Stredisko starostlivosti o zákazníkov vo vašej krajine. Kontaktné údaje nájdete v záručnom liste.

Problém	Prčina	Riešenie
Podnos na odkvapkávanie sa rýchlo naplní.	Je to bežný jav. Zariadenie využíva vodu na preplachovanie vnútorného okruhu a varnej zostavy. Určité množstvo vody preteká vnútorným systémom priamo do podnosu na odkvapkávanie.	Raz denne alebo ak sa z krytu podnosu na odkvapkávanie vysunie červený indikátor signalizujúci, že je podnos plný, vyprázdnite kryt podnosu na odkvapkávanie. Tip: pod výpusť na dávkovanie podložte šálku na zachytávanie vody vyžívanej na preplachovanie, ktorá z neho vytečie.
Indikátor upozorňujúci na vyprázdnenie zásobníka na pomletú kávu zostáva svietiť.	Zásobník na mletú kávu bol vyprázdnený pri vypnutom zariadení.	Zásobník na pomletú kávu vždy vyprázdňujte vtedy, keď je zariadenie zapnuté. Vyberte zásobník na pomletú kávu, počkajte aspoň 5 sekúnd a vložte ho späť na miesto.
Zariadenie vyzýva na vyprázdnenie zásobníka na pomletú kávu, hoci zásobník nie je plný.	Zariadenie nevykulovalo počítadlo pri poslednom vyprázdnení zásobníka na pomletú kávu.	Vždy počkajte približne 5 sekúnd a až potom vložte zásobník na pomletú kávu späť na miesto. Takto sa počítadlo mletí kávy vynuluje.

Problém	Príčina	Riešenie
		Zásobník na pomletú kávu vždy vyprázdňujte vtedy, keď je zariadenie zapnuté. Ak bol zásobník na pomletú kávu vyprázdnený pri vypnutom zariadení, počítadlo pomletej kávy sa nevyvuluje.
Zásobník na pomletú kávu je preplnený, no indikátor upozorňujúci na vyprázdnenie zásobníka na pomletú kávu sa nerozsvieti.	Vybrali ste podnos na odkvapkávanie bez vyprázdnenia zásobníka na pomletú kávu.	Keď vyberáte podnos na odkvapkávanie, vyprázdnite aj zásobník na pomletú kávu, hoci nie je vôbec plný. Týmto spôsobom sa počítadlo mletí kávy reštartuje a bude správne počítat množstvo pomletej kávy.
Nemôžem vybrať varnú zostavu.	Varná zostava nie je v správnej polohe.	Zariadenie vynulujte nasledujúcim spôsobom: zatvorte servisné dverka a vložte zásobník na vodu na miesto. Zariadenie vypnite a znova zapnite. Znova skúste vybrať varnú zostavu. Pozrite si podrobný postup v kapitole „Vyberanie a vkladanie varnej zostavy”.
Nemôžem vložiť varnú zostavu.	Varná zostava nie je v správnej polohe.	Zariadenie vynulujte nasledujúcim spôsobom: zatvorte servisné dverka a vložte zásobník na vodu na miesto. Varnú zostavu nechajte mimo zariadenia. Vypnite zariadenie a odpojte ho od siete. Počkejte 30 sekúnd a potom zapojte zariadenie znova do siete a zapnite ho. Potom umiestnite varnú zostavu do správnej polohy a znovu ju vložte do zariadenia. Pozrite si podrobný postup v kapitole „Vyberanie a vkladanie varnej zostavy”.
Káva je príliš vodnatá.	Varná zostava je znečistená alebo je potrebné ju namazať.	Odoberte varnú zostavu, prepláchnite ju pod tečúcou vodou a nechajte ju vyschnúť. Potom namažte pohybujúce sa súčasti.
	Zariadenie vykonáva samonastavenie. Tento postup sa začal automaticky pri prvom použití zariadenia, pri prechode na iný druh kávových zŕn alebo po dlhom období nepoužívania.	Najprv pripravte 5 šálok kávy, aby zariadenie vykonalo postup samonastavenia.
	Mlynček je nastavený na veľmi hrubé mletie.	Nastavte mlynček na jemnejšie mletie (nižšie nastavenie). Až po príprave 2 až 3 nápojov si budete môcť naplno vychutnať rozdiel.
Káva nie je dostatočne teplá.	Nastavená teplota je príliš nízka.	Nastavte teplotu na maximum.

Problém	Príčina	Riešenie
	Studená šálka znižuje teplotu nápoja.	Predhrejte šálky vypláchnutím horúcou vodou.
	Pridanie mlieka znižuje teplotu nápoja.	Nezáleží na tom, či pridávate horúce alebo studené mlieko, pridanie mlieka vždy zníži teplotu kávy. Predhrejte šálky vypláchnutím horúcou vodou.
Káva nevyteká alebo vyteká pomaly.	Vodný filter AquaClean nebol správne pripravený na inštaláciu.	Vyberte vodný filter AquaClean a skúste znova pripraviť kávu. V prípade úspechu sa uistite, že ste vodný filter AquaClean správne pripravili a až potom ho založte späť. Pozrite si podrobné pokyny v kapitole „Vodný filter AquaClean“.
		Po dlhom období nepoužívania musíte pripraviť vodný filter AquaClean na opätovné použitie a až potom ho založiť späť. Pozrite si kroky č. 1 – 3 v kapitole „Aktivácia vodného filtra AquaClean“.
	Vodný filter AquaClean je upchatý.	Vodný filter AquaClean vymieňajte každé 3 mesiace. Filter starší než 3 mesiace sa môže upchať.
	Mlynček je nastavený na veľmi jemné mletie.	Nastavte mlynček na hrubšie mletie (vyššie nastavenie). Nezapújdajte, že to môže ovplyvniť chuť kávy.
	Varná zostava je špinavá.	Odoberte varnú zostavu a prepláchnite ju pod tečúcou vodou.
	Výpust na dávkovanie kávy je špinavý.	Výpust na dávkovanie kávy a jeho otvory vyčistite prípravkom na čistenie rúrok alebo ihlou.
	Veko priestoru na predmetú kávu je upchaté	Vypnite zariadenie a vyberte varnú zostavu. Otvorte veko priestoru na predmetú kávu a zasunite doň rúčku lyžičky. Rúčkou pohybujte hore-dolu, kým pomletá káva, ktorá lievik upchala, nevypadne (Obr. 27).
	Okruh zariadenia blokuje vodný kameň.	Zo zariadenia odstráňte vodný kameň pomocou prípravku na odstraňovanie vodného kameňa Philips. Zo zariadenia odstráňte vodný kameň vždy, keď začne blikáť indikátor odstraňovania vodného kameňa.
Zariadenie pomelie kávové zrná, káva však nevyteká.	Veko priestoru na predmetú kávu je upchaté.	Vypnite zariadenie a vyberte varnú zostavu. Otvorte veko priestoru na predmetú kávu a zasunite doň rúčku lyžičky. Rúčkou pohybujte hore-dolu, kým pomletá káva, ktorá lievik upchala, nevypadne (Obr. 27).

Problém	Príčina	Riešenie
Mlieko sa nespení.	Zariadenia s príslušenstvom LatteGo: Príslušenstvo LatteGo nie je správne zostavené.	Uistite sa, že je zásobník na mlieko správne pripojený rámu príslušenstva LatteGo (cvaknutie).
	Zariadenia s príslušenstvom LatteGo: zásobník na mlieko alebo rám príslušenstva LatteGo je špinavý.	Rozoberte príslušenstvo LatteGo a obidve súčasti opláchnite pod tečúcou vodou alebo ich vyčistite v umývačke na riad.
	Zariadenia s klasickým peničom mlieka: penič mlieka je znečistený.	Dôkladne vyčistite penič mlieka.
	Použitý druh mlieka nie je vhodný na spenenie.	Rôzne druhy mlieka sa vyznačujú rôznym množstvom peny a rozličnými vlastnosťami peny. Vyskúšali sme nasledujúce druhy mlieka, aby sme overili ich správne spenenie: polotučné alebo plnotučné kravské mlieko a mlieko bez obsahu laktózy.
Zo spodnej časti zásobníka na mlieko príslušenstva LatteGo vyteká mlieko.	Rám a zásobník na mlieko nie sú správne pripojené.	Najprv vložte vrchnú časť zásobníka na mlieko pod háčik v hornej časti rámu. Potom zatlačte na miesto spodnú časť zásobníka na mlieko. Keď zásobník zapadne na miesto, ozve sa cvaknutie.
Zdá sa, že zo zariadenia vyteká voda.	Zariadenie využíva vodu na preplachovanie vnútorného okruhu a varnej zostavy. Táto voda preteká vnútorným systémom priamo do podnosu na odkvapkávanie. Je to bežný jav.	Každý deň alebo ak sa z krytu podnosu na odkvapkávanie vysunie indikátor signalizujúci, že je podnos plný, vyprázdnite kryt podnosu na odkvapkávanie. Tip: Pod výpusť na dávkovanie podložte šálku na zachytávanie vody vyžívanej na preplachovanie a tak znížte množstvo vody v podnose na odkvapkávanie.
	Podnos na odkvapkávanie je príliš plný a pretiekol, preto sa môže zdať, že zariadenie netesní.	Každý deň alebo ak sa z krytu podnosu na odkvapkávanie vysunie indikátor signalizujúci, že je podnos plný, vyprázdnite kryt podnosu na odkvapkávanie.
	Zásobník na vodu nie je úplne zasunutý a došlo k nasatiu vzduchu do zariadenia.	Uistite sa, že je zásobník na vodu v správnej polohe: vyberte ho a znova ho vložte, pričom ho zatlačte čo najďalej.
	Varná zostava je špinavá/upchatá.	Prepláchnite varnú zostavu.
	Zariadenie nie je umiestnené na vodorovnom povrchu.	Zariadenie umiestnite na vodorovný povrch, aby podnos na odkvapkávanie nepretiekol a indikátor „plného podnosu na odkvapkávanie“ fungoval správne.

Problém	Príčina	Riešenie
	Zásobník na vodu nie je úplne zasunutý a došlo k nasatiu vzduchu do zariadenia.	Uistite sa, že je zásobník na vodu v správnej polohe: vyberte ho a znova ho vložte, pričom ho zatlačte čo najďalej.
Nemôžem aktivovať vodný filter AquaClean a zariadenie požaduje odstránenie vodného kameňa.	Inštalácia alebo výmena filtra neprebehla v stanovenom čase potom, čo sa svetelný indikátor vodného filtra AquaClean rozblíkal. To znamená, že sa v zariadení môže nachádzať vodný kameň.	Najprv zo zariadenia odstráňte vodný kameň a potom založte vodný filter AquaClean.
Nový vodný filter nezapadol na miesto.	Pokúšate sa založiť iný filter než vodný filter AquaClean.	Do zariadenia zapadne len vodný filter AquaClean.
	Tesniaci gumený krúžok vodného filtra AquaClean nie je na svojom mieste.	Založte gumený krúžok vodného filtra AquaClean znova na miesto.
Zariadenie je veľmi hlučné.	Je normálne, že je zariadenie počas používania hlučné.	Ak zariadenie začne vydávať iný druh hluku, vyčistite varnú zostavu a namažte ju.
	Vodný filter AquaClean nebol na inštaláciu riadne pripravený a došlo k nasatiu vzduchu do zariadenia.	Vodný filter AquaClean vyberte do zásobníka na vodu a pred vrátením na miesto ho riadne pripravte. Pozrite si podrobné pokyny v kapitole „Vodný filter AquaClean“.
	Zásobník na vodu nie je úplne zasunutý a došlo k nasatiu vzduchu do zariadenia.	Uistite sa, že je zásobník na vodu v správnej polohe: vyberte ho a znova ho vložte, pričom ho zatlačte čo najďalej.

Technické parametre

Výrobca si vyhradzuje právo na zlepšovanie technických údajov produktu. Všetky uvedené množstvá sú len približné.

Opis	Hodnota
Rozmery (š x v x h)	246 x 372 x 433 mm
Hmotnosť	7 – 7.5 kg
Dĺžka sieťového kábla	1000 mm
Zásobník na vodu	1,8 l, odoberateľný
Kapacita násypky na kávové zrná	275 g
Kapacita zásobníka na pomletú kávu	12 dávok
Objem príslušenstva LatteGo (zásobník na mlieko)	250 ml
Nastaviteľná výška výpustu	85 – 145 mm
Menovité napätie – výkon – zdroj	Pozrite si údajový štítok na vnútornej strane servisných dvierok (obr. A11)

Sadržaj

Prikaz aparata (slika A)	217
Upravljačka ploča (slika B)	217
Uvod	218
Pre prvog korišćenja	218
Kuvanje napitaka	220
Prilagodavanje podešavanja aparata	222
Uklanjanje i umetanje bloka za kuvanje	225
Čišćenje i održavanje	225
Filter za vodu AquaClean	227
Podešavanje tvrdoće vode	229
Postupak uklanjanja kamenca (30 min.)	230
Naručivanje dodatka	231
Rešavanje problema	231
Tehničke specifikacije	237

Prikaz aparata (slika A)

A1	Upravljačka tabla	A10	Vratanca za servis
A2	Držač za šolju	A11	Oznaka podataka sa brojem tipa
A3	Odeljak za prethodno samlevenu kafu	A12	Rezervoar za vodu
A4	Poklopac posude za kafu u zrnu	A13	Grlić za vrelu vodu
A5	Podesivi grlić za kafu	A14	Posuda za ostatke kafe
A6	Utikač	A15	Prednji panel posude za sakupljanje ostataka kafe.
A7	Dugme postavke tipa mlevenja	A16	Poklopac posude za sakupljanje tečnosti
A8	Posuda za kafu u zrnu	A17	Posuda za sakupljanje tečnosti
A9	Blok za kuvanje	A18	Indikator „Posuda za sakupljanje tečnosti je puna“

Dodaci

A19	Tuba sa mazivom	A22	Test-traka za tvrdoću vode
A20	Filter za vodu AquaClean	A23	Klasični dodatak za pravljenje mlečne pene (samo određeni modeli)
A21	Lopatica za merenje	A24	LatteGo (posuda za mleko) (samo određeni modeli)

Upravljačka ploča (slika B)

Prikaz svih dugmadi i ikona nalazi se na slici B. U nastavku se nalazi opis.

i Neka dugmad/ikone se odnose samo na neke modele.

B1	Dugme za uključivanje/isključivanje	B7	Ikone upozorenja
B2	Ikone za napitke*	B8	Lampica za početak
B3	Ikona za jačinu arome/prethodno samlevenu kafu	B9	Lampica za ►■ početak/zaustavljanje
B4	Ikona za količinu napitka	B10	Ikona za čišćenje kamenca
B5	Ikona za količinu mleka (samo određeni modeli)	B11	Ikona AquaClean
B6	Ikona za temperaturu kafe (samo određeni modeli)		

* Ikone za napitke: espresso, produženi espresso, kafa, amerikano, kapučino, late makijato, vrela voda, para (samo određeni modeli)

Uvod

Čestitamo na kupovini potpuno automatskog aparata za kafu kompanije Philips! Da biste na najbolji način iskoristili podršku koju pruža kompanija Philips, registrujte svoj proizvod na adresi www.philips.com/welcome.

Pažljivo pročitajte zasebnu brošuru za bezbednost pre nego što upotrebite aparat prvi put i sačuvajte je za buduću upotrebu.

Da bismo vam pomogli da počnete koristiti i da na najbolji način iskoristite vaš aparat, kompanija Philips nudi punu podršku na različite načine. U kutiji se nalazi:

1 ovaj korisnički priručnik sa slikovnim uputstvima i detaljnim informacijama o čišćenju i održavanju.

i Postoji više verzija ove espresso mašine, od kojih sve imaju različite karakteristike. Svaka verzija ima svoj broj tipa. Broj tipa možete naći na nalepnici sa podacima na unutrašnjosti servisnih vrata (pogledajte sliku A11).

2 posebna brošura o bezbednosti sa uputstvima o korišćenju aparata na bezbedan način.

3 Za podršku na mreži (česta pitanja, videoklipovi itd.) skenirajte QR kod na naslovnoj strani ove brošure ili posetite www.philips.com/coffee-care

i Ovaj aparat je testiran sa kafom. Iako je pažljivo očišćen, možda se u njemu nalaze ostaci kafe. Garantujemo, međutim, da je aparat potpuno nov.

Aparat automatski prilagodava količinu mlevene kafe koju koristi za pravljenje najukusnije kafe. Najpre treba da skuvate pet kafa da biste omogućili aparatu da dovrši sopstveno podešavanje.

Obavezno isperite LatteGo (posudu za mleko) ili klasični dodatak za pravljenje mlečne pene pre prvog korišćenja.

Pre prvog korišćenja

1. Podešavanje aparata

Kada uključite aparat, grlić za ispuštanje vrela vode ili grlić za kafu može da ispusti malo vode. To je normalno.

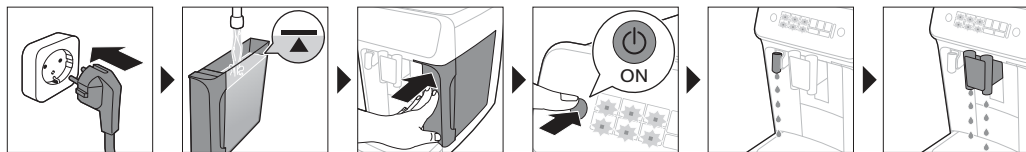

2. Aktiviranje filtera za vodu AquaClean (5 minuta)

Za više informacija pogledajte poglavlje „Filter za vodu AquaClean“.

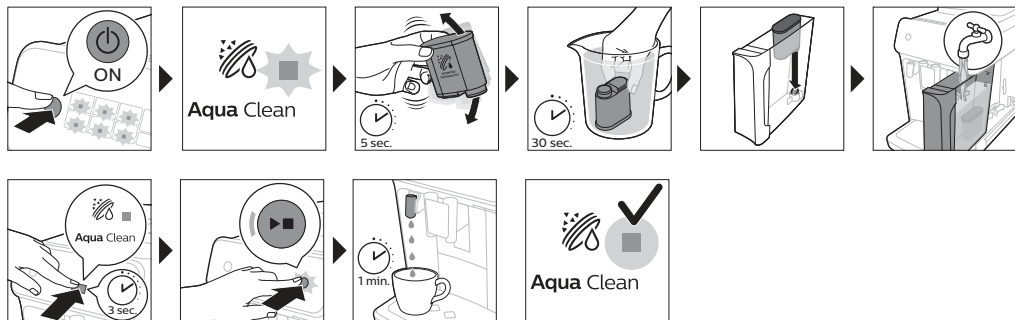

3. Podešavanje tvrdoće vode

Pogledajte poglavlje „Podešavanje tvrdoće vode“ u kojem se nalaze detaljna uputstva. Podrazumevana podešavanja tvrdoće vode je 4: tvrda voda.

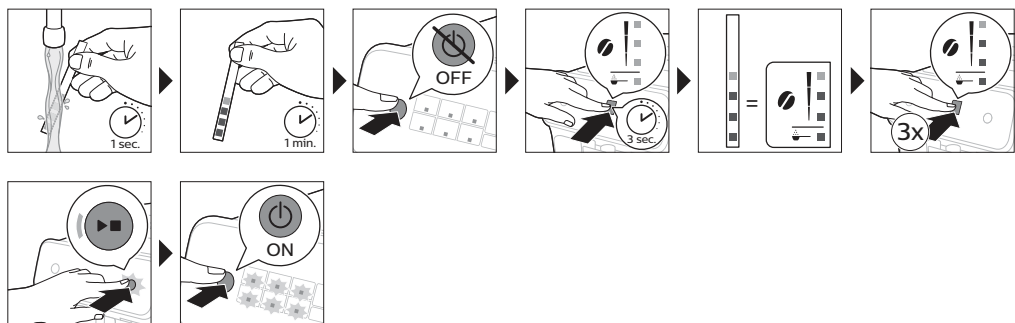

4. Sastavljanje proizvoda LatteGo (samo određeni modeli)



5. Sastavljanje klasičnog dodatka za pravljenje mlečne pene (samo određeni modeli)

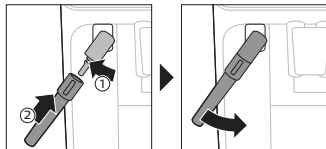

Kuvanje napitaka

Opšti saveti

- 1 Napunite rezervoar vodom iz česme i napunite posudu za kafu zrnima kafe.
- 2 Pritisnite dugme za uključivanje/isključivanje da biste uključili aparat.
 - Aparat počinje da se zagreva i automatski obavlja ciklus ispiranja. Tokom zagrevanja, lampice na ikonama za napitke se jedna po jedna polako pale i gase.
 - Kada sve lampice na ikonama za napitke budu neprekidno svetlele, aparat je spreman za upotrebu.
- 3 Postavite šolju ispod grlića za ispuštanje kafe. Prevucite nagore ili nadole grlić za ispuštanje kafe da biste prilagodili njegovu visinu veličini šolje ili čaše koju koristite (Sl. 1).

Personalizovanje napitaka

Ovaj aparat omogućava da prilagodite podešavanja napitka prema svojim potrebama. Nakon što izaberete napitak, možete da:

- 1 Podesite jačinu arome pritiskom na ikonu (Sl. 2) za jačinu arome. Dostupne su 3 jačine, najniža je najblaža, a najviša je najjača.
- 2 Podesite količinu napitka pritiskom na ikonu za količinu (Sl. 3) napitka i/ili količinu mleka (samo određeni modeli). Dostupne su 3 količine: mala, srednja i velika.

i Možete da prilagodite podešavanja temperature kafe prema svojim potrebama.

Kuvanje kafe u zrnu

- 1 Da biste skuvali kafu, dodirnite ikonu za napitak koji želite.
 - Lampica za jačinu arome i lampica za količinu će se upaliti i pokazati prethodno odabrano podešavanje.
 - Sada možete da prilagodite ukus napitka po želji.
- 2 Pritisnite dugme za pokretanje/zaustavljanje ►■.
 - Lampica na ikoni za napitak treperi dok se napitak toči.

i Samo određeni modeli: Amerikano se pravi od espressa i vode. Kada kuvate amerikano, aparat prvo ispušta espresso, a zatim vodu.

- 3 Da biste prekinuli ispuštanje kafe pre nego što aparat završi, ponovo pritisnite dugme za pokretanje/zaustavljanje ►■.

i Da biste skuvali 2 kafe istovremeno, dodirnite ikonu za napitak dvaput. Lampica 2x se uključuje.

Kuvanje napitaka na bazi mleka pomoću LatteGo (posuda za mleko)

⚠ LatteGo sadrži posudu za mleko, okvir i poklopac posude za odlaganje. Da bi se izbeglo curenje, pre nego što napunite posudu za mleko, okvir i posuda za mleko treba da budu pravilno sastavljeni.

- 1 Da biste sklopili LatteGo, prvo postavite vrh posude za mleko ispod kukice na vrhu okvira (Sl. 4). Zatim pritisnite nadole donji deo posude za mleko. Čućete „klik“ kada nalegne na mesto (Sl. 5).
- 2 Blago nagnite LatteGo i stavite ga na grlić (Sl. 6) za vrelu vodu. Zatim ga pritisnite da bi legao na mesto (Sl. 7).
- 3 Napunite LatteGo mlekom do nivoa koji je označen na posudi za mleko za napitak koji kuvate (Sl. 8). Nemojte da puniti posudu za mleko preko oznake za maksimum.

i Ako ste personalizovali količinu mleka, onda ćete verovatno sipati više ili manje mleka u posudu nego što je označeno za ovaj napitak u LatteGo.

☞ Za najbolje rezultate uvek koristite mleko koje je pre toga bilo u frižideru.

- 4 Postavite šoljicu na posudu za sakupljanje tečnosti.
- 5 Dodirnite ikonu za napitak na bazi mleka koji želite.
 - Sada možete da prilagodite napitak prema vlastitim potrebama.
- 6 Pritisnite dugme za pokretanje/zaustavljanje ►■.
 - Lampica na ikoni za napitak treperi dok se napitak toči. Kada kuvate kapučino ili late makijato, aparat najpre ispušta mleko, a zatim kafu. Kada kuvate caffè latte, aparat najpre ispušta kafu, a zatim mleko.
 - Da biste prekinuli ispuštanje mleka pre nego što aparati ispusti zadanu količinu, pritisnite dugme za pokretanje/zaustavljanje ►■.
- 7 Da biste prekinuli ispuštanje kompletnog napitka (mleko i kafa) pre nego što aparat završi, pritisnite i držite dugme za pokretanje/zaustavljanje ►■.

Pravljenje mlečne pene pomoću klasičnog dodatka za pravljenje mlečne pene

☞ Za najkvalitetniju penu uvek koristite mleko koje je pre toga bilo u frižideru.

- 1 Nagnite crnu silikonsku dršku aparata nalevo i navucite dodatak za pravljenje mlečne pene na nju (Sl. 9).
- 2 Napunite bokal za mleko sa približno 100 ml mleka za kapučino i približno 150 ml mleka za late makijato.
- 3 Ubacite dodatak za pravljenje mlečne pene približno 1 cm u mleko.
- 4 Dodirnite ikonu (Sl. 10) za paru.
 - Lampica na ikoni za paru će zasvetliti, a lampica za početak počće da pulsira.
- 5 Pritisnite dugme za pokretanje/zaustavljanje ►■ da biste napravili mlečnu penu (Sl. 11).
 - Mašina počinje da se zagreva, u mleko se ušpricuje para i mleko se peni.
- 6 Kada mlečna pena u bokalu za mleko dostigne potrebnu zapreminu, ponovo pritisnite dugme za pokretanje/zaustavljanje ►■ da prekinete pravljenje mlečne pene.

i Nikada ne penite mleko duže od 90 sekundi. Izrada pene se automatski zaustavlja nakon 90 sekundi.

i Tokom izrade mlečne pene ne morate da pomerate posudu sa mlekom da biste dobili najbolji kvalitet pene.

Kuvanje kafe od prethodno samlevene kafe

Možete da izaberete korišćenje prethodno samlevene kafe umesto zrna kafe, na primer, ako više volite drugu vrstu kafe ili kafu bez kofeina.

- 1 Pritisnite dugme za uključivanje/isključivanje da biste uključili aparat i sačekajte dok ne bude spreman za upotrebu.
- 2 Otvorite poklopac odeljka za prethodno samlevenu kafu i sipajte jednu ravno napunjenu kašiku za merenje prethodno samlevene kafe u njega (Sl. 12). Zatim zatvorite poklopac.
- 3 Postavite šolju ispod grlića za ispuštanje kafe.
- 4 Izaberite jedan napitak.
- 5 Pritisnite ikonu za jačinu arome 3 sekunde (Sl. 13).
 - Lampica za prethodno samlevenu kafu će zasvetliti, a lampica za početak počeeće da pulsira.
- 6 Pritisnite dugme za pokretanje/zaustavljanje ►■.
- 7 Da biste prekinuli ispuštanje kafe pre nego što aparat završi, ponovo pritisnite dugme za pokretanje/zaustavljanje ►■.

i Od prethodno samlevene kafe možete istovremeno da skuvate samo jedan napitak.

i Prethodno samlevena kafa nije podešavanje koje se sprema kao prethodno odabrano podešavanje jačine. Svaki put kada želite da koristite prethodno samlevenu kafu, morate da pritisnete ikonu za jačinu arome 3 sekunde.

i Kada izaberete prethodno samlevenu kafu, ne možete da izaberete drugu jačinu arome.

Ispuštanje vrele vode

- 1 Ako je postavljen, uklonite LatteGo ili dodatak za pravljenje mlečne pene.
- 2 Dodirnite ikonu za vrelu vodu.
 - Lampice za količinu napitka će se upaliti i pokazati prethodno odabrano podešavanje napitka za vrelu vodu.
- 3 Podesite količinu vrele vode po želji pritiskom na ikonu za količinu napitka.
- 4 Pritisnite dugme za pokretanje/zaustavljanje ►■.
 - Lampica na ikoni za vrelu vodu treperi i vrela voda se ispušta iz grlića za vrelu vodu (Sl. 15).
- 5 Da biste prekinuli ispuštanje vrele vode pre nego što aparat završi, ponovo pritisnite dugme za pokretanje/zaustavljanje ►■.

Prilagodavanje podešavanja aparata

Podešavanje vremena u stanju mirovanja

- 1 Pritisnite dugme za uključivanje/isključivanje da isključite aparat.
- 2 Dok je aparat isključen: pritisnite i zadržite ikonu (Sl. 16) Calc / Clean dok se lampica Calc / Clean i lampice za jačinu arome uključe (Sl. 17).
- 3 Dodirnite ikonu za jačinu arome da izaberete potrebno vreme u stanju mirovanja: 15, 30, 60 ili 180 minuta. Lampice 1, 2, 3 ili 4 na ikoni za jačinu arome se pale jedna za drugom.

- 4 Kada završite sa podešavanjem vremena u stanju mirovanja, pritisnite dugme za pokretanje/zaustavljanje. Aparat se isključuje.
- 5 Za ponovo uključenje mašine pritisnite dugme za uključivanje/isključivanje.

Programiranje najviših predefinisanih podešavanja vaših pića

Aparat ima 3 zadana podešavanja za svaki napitak: nisko, srednje, visoko. Možete podesiti samo količinu najvišeg podešenja. Nova količina se može uliti čim svetlo za početak počne da pulsira.

i Pre nego što počnete da programirate količinu napitka sa mlekom, sastavite LatteGo i naspite mleko u njega.

- 1 Da biste postavili podešavanje najviše količine, pritisnite i držite ikonu napitka koji želite da postavite 3 sekunde.
 - Gornja lampica ikone za količinu napitka i gornja lampica ikone za količinu mleka (samo određeni modeli) započeće da pulsira, a dugme za pokretanje/zaustavljanje ►■ počće da pulsira, što znači da ste u režimu za programiranje.
- 2 Pritisnite dugme za pokretanje/zaustavljanje ►■. Aparat započinje da kuva izabrani napitak.
 - Lampica za početak prvo svetli neprekidno. Kada je aparat spreman za spremanje podešene količine, lampica za pokretanje/zaustavljanje počće da pulsira.
- 3 Ponovo pritisnite dugme za pokretanje/zaustavljanje ►■ kada se šolja napuni željenom količinom kafe ili mleka.
 - U slučaju da pravite kapučino ili late makijato, aparat prvo ispušta mleko. Pritisnite dugme za pokretanje/zaustavljanje ►■ kada se šolja napuni željenom količinom mleka. Aparat automatski počinje da ispušta kafu. Ponovo pritisnite dugme za pokretanje/zaustavljanje ►■ kada se šolja napuni željenom količinom mleka.

Nakon što ste programirali novu najvišu predefinisanu količinu za piće, mašina će izraditi ovu novu količinu svaki puta kada izaberete najveću količinu ovog pića.

i Možete da prilagodite samo nivo najviše zadane količine.

i Ako želite da se vratite na početna podešavanja količine, pogledajte poglavlje „Vraćanje fabričkih podešavanja”.

Podešavanje temperature kafe

Aparati bez ikone za temperaturu

- 1 Pritisnite dugme za uključivanje/isključivanje da **isključite** aparat.
- 2 Dok je aparat isključen: pritisnite i držite ikonu za količinu kafe dok se lampice na ikoni ne upale (SL 18).
- 3 Dodirnite ikonu za količinu da izaberete potrebnu temperaturu: normalnu, visoku ili maksimalnu.
 - U zavisnosti od toga svetli 1, 2 ili 3 lampice.
- 4 Kada završite sa podešavanjem temperature kafe, pritisnite dugme za pokretanje/zaustavljanje ►■.
- 5 Za ponovo uključenje mašine pritisnite dugme za uključivanje/isključivanje.

i Ako ne isključite aparat sami, automatski će se isključiti nakon nekog vremena.

Aparati sa ikonom za temperaturu (samo model EP3221)

- 1 Uzastopno pritiskajte ikonu za temperaturu kafe da izaberete željenu temperaturu.

Vraćanje fabričkih podešavanja

Aparat poseduje mogućnost vraćanja početnih podešavanja napitaka u bilo kojem trenutku.

i Vraćanje početnih podešavanja možete uraditi samo kada je aparat isključen.

- 1 Za isključenje mašine pritisnite dugme za uključivanje/isključivanje.
- 2 Pritisnite i držite ikonu za espresso 3 sekunde.
 - Srednje lampice na ikonama za podešavanje napitaka će se uključiti. Lampica za pokretanje/zaustavljanje počće da pulsira, što znači da su podešavanja spremna za vraćanje.
- 3 Pritisnite dugme za pokretanje/zaustavljanje ►■ da biste potvrdili da želite vratiti podešavanja.
- 4 Za ponovo uključenje mašine pritisnite dugme za uključivanje/isključivanje.

Podešavanje mlina

Jačinu kafe možete da promenite pomoću dugmeta za podešavanje tipa mlevenja unutar posude za kafu u zrnu. Što je odabrano niže podešavanje tipa mlevenja, to će zrna kafe biti sitnije mlevena i kafa će biti jača. Postoji 12 različitih podešavanja mlevenja koje možete da odaberete.

Aparat je podešen tako da dobijete najbolji ukus iz zrna kafe. Stoga vam savetujemo da ne menjate podešavanja mlina dok ne skuvate 100–150 šolja (približno jedan mesec upotrebe).

i Podešavanja mlevenja možete da prilagodite samo kada aparat melje zrna kafe. Morate da skuvate 2 do 3 napitka da biste mogli da osetite jasnu razliku.

⚠ Nemojte da okrećete dugme postavke tipa mlevenja više od jednog žleba u datom trenutku da ne biste oštetili mlin.

- 1 Postavite šolju ispod grlića za ispuštanje kafe.
- 2 Otvorite poklopac posude za kafu u zrnu.
- 3 Dodirnite ikonu za espresso, a zatim pritisnite dugme za pokretanje/zaustavljanje ►■.
- 4 Kada mlin za kafu počne da melje, pritisnite dugme postavke tipa mlevenja i okrenite ga nalevo ili nadesno. (Sl. 19)

Deaktivirajte zvučne signale na kontrolnoj tabli.

- 1 Pritisnite dugme za uključivanje/isključivanje da isključite aparat.
- 2 Dok je aparat isključen, dodirnite i držite ikonu za kafu (ikona za produženi espresso na modelu EP3221) dok se lampica na ikoni ne upali. Lampica za početak će početi da treperi.
- 3 Ponovo dodirnite ikonu za kafu da biste deaktivirali zvučne signale na kontrolnoj tabli. Lampica na ikoni za kafu se isključuje.
- 4 Pritisnite dugme za pokretanje/zaustavljanje da biste potvrdili izbor.
- 5 Za ponovo uključenje mašine pritisnite dugme za uključivanje/isključivanje. Zvučni signali na kontrolnoj tabli su deaktivirani.

Napomena: Ako se lampica na ikoni za kafu ne pali nakon što dodirnete i zadržite ikonu, to znači da su zvučni signali na kontrolnoj tabli već deaktivirani. Da biste ih ponovo aktivirali, ponovo dodirnite ikonu i potvrdite pritiskom na dugme za pokretanje/zaustavljanje.

Zvučni signali na dugmetu za uključivanje/isključivanje i dugmetu za pokretanje/zaustavljanje se ne mogu deaktivirati.

Uklanjanje i umetanje bloka za kuvanje

Detaljna video uputstva o tome kako da uklonite, ubacite i očistite blok za kuvanje potražite na sajtu www.philips.com/coffee-care.

Uklanjanje bloka za kuvanje iz aparata

- 1 Isključite aparat.
- 2 Uklonite rezervoar za vodu i otvorite vratanica za servis (Sl. 20).
- 3 Pritisnite dršku (Sl. 21) PUSH i povucite dršku bloka za kuvanje da biste ga izvadili iz aparata (Sl. 22).

Ponovno ubacivanje bloka za kuvanje

A Pre nego što vratite blok za kuvanje nazad u aparat, proverite da li je ispravno postavljen.

- 1 Proverite da li se blok za kuvanje nalazi u pravilnom položaju. Strelica na žutom cilindru na bočnoj strani bloka za kuvanje mora da bude poravnata sa crnom strelicom i oznakom N (Sl. 23).
 - Ukoliko nisu poravnate, gurnite nadole ručku dok ne dotakne osnovu bloka (Sl. 24) za kuvanje.
- 2 Stavite blok za kuvanje nazad u aparat duž šina vodiča koje se nalaze sa strane (Sl. 25) dok se ne postavi u pravi položaj uz klik (Sl. 26). Ne pritiskajte dugme PUSH.
- 3 Zatvorite vratanica za servis i vratite rezervoar za vodu.

Čišćenje i održavanje

Ukoliko redovno čistite i održavate aparat, on ostaje u najboljem stanju i na duži period se obezbeđuje dobar ukus kafe sa ravnomernim protokom.

U tabeli u nastavku nalazi se detaljan opis kada i kako da čistite sve delove koji se skidaju sa aparata. Detaljnije informacije i video uputstva možete da pronadete na adresi www.philips.com/coffee-care. Na slici D nalazi se prikaz delova koji mogu da se peru u mašini za pranje sudova.

Odvojni delovi	Kada se čisti	Kako se čisti
Blok za kuvanje	Nedeljno	Uklonite blok za kuvanje iz aparata. Isperite ga pod mlazom vode sa česme.
	Mesečno	Očistite blok za kuvanje pomoću tableta za uklanjanje masnoća od kafe kompanije Philips.
Klasični dodatak za pravljenje mlečne pene	Nakon svake upotrebe	Prvo ispusite vrelu vodu dok je dodatak za pravljenje mlečne pene postavljen na aparat da biste postigli temeljito čišćenje. Zatim uklonite dodatak za pravljenje mlečne pene iz aparata i rastavite ga. Očistite sve delove pod mlazom vode ili ih operite u mašini za pranje sudova.
Odeljak za prethodno samlevenu kafu	Proveravajte jednom nedeljno odeljak za prethodno samlevenu kafu da biste videli da li je zapušten.	Isključite aparat i izvadite blok za kuvanje. Otvorite poklopac odeljka za prethodno samlevenu kafu i ubacite dršku kašike u njega. Pomerajte ručicu gore dole dok mlevena kafa ne ispadne (Sl. 27). Idite na www.philips.com/coffee-care gde ćete pronaći detaljna video uputstva.

Odvojnivi delovi	Kada se čisti	Kako se čisti
Posuda za sakupljanje ostataka kafe	Ispraznite posudu za sakupljanje ostataka kafe kada aparat to zatraži. Čistite je nedeljno.	Uklonite posudu za sakupljanje ostataka kafe dok je aparat uključen. Iperite je pod mlazom vode sa česme u uz upotrebu malo tečnog deterdženta ili je operite u mašini za pranje sudova. Prednji panel posude za sakupljanje ostataka kafe ne može da se pere u mašini za pranje sudova.
Posuda za sakupljanje tečnosti	Ispraznite posudu za sakupljanje tečnosti svakodnevno ili čim crveni indikator „drip tray full” (posuda za sakupljanje tečnosti je puna) iskoči iz posude za sakupljanje tečnosti (Sl. 28). Čistite posudu za sakupljanje tečnosti nedeljno.	Uklonite posudu za sakupljanje tečnosti (Sl. 29) i isperite je pod mlazom vode sa česme uz upotrebu malo tečnog deterdženta. Posudu za sakupljanje tečnosti možete da operete i u mašini za pranje sudova. Prednji panel posude za sakupljanje ostataka kafe (slika A15) ne može da se pere u mašini za pranje sudova.
LatteGo	Nakon svake upotrebe	Isperite LatteGo pod mlazom vode ili ga operite u mašini za pranje posuda.
Podmazivanje bloka za kuvanje	Svaka 2 meseca	Pogledajte tabelu za podmazivanje i podmažite blok za kuvanje mazivom kompanije Philips.
Rezervoar za vodu	Nedeljno	Isperite rezervoar za vodu pod mlazom vode

Čišćenje bloka za kuvanje

Redovno čišćenje bloka za kuvanje sprečava da ostaci kafe zapuše unutrašnje tokove. Na sajtu www.philips.com/coffee-care možete videti video zapise o tome kako da izvadite, ubacite i očistite blok za kuvanje.

Čišćenje bloka za kuvanje pod mlazom vode

- 1 Skinite blok za kuvanje.
- 2 Temeljno isperite blok za kuvanje vodom. Pažljivo očistite gornji filter (Sl. 30) bloka za kuvanje.
- 3 Ostavite blok za kuvanje da se osuši na vazduhu pre nego što ga vratite na mesto. Ukoliko ga sušite krpom, vlakna krpe će se sakupiti unutar njega, zato ga sušite na vazduhu.

Čišćenje bloka za kuvanje pomoću tableta za uklanjanje masnoća od kafe

Za uklanjanje masnoća od kafe koristite samo Philips tablete.

- 1 Stavite šolju ispod griča za kafu. Napunite posudu za vodu svežom čistom vodom
- 2 Stavite tabletu za uklanjanje masnoće od kafe u odeljak za prethodno samlevenu kafu.
- 3 Dodirnite ikonu za kafu, a zatim pritisnite ikonu za jačinu arome 3 sekunde da izaberete funkciju za prethodno samlevenu kafu (Sl. 2).
- 4 Nemojte da dodajete prethodno samlevenu kafu. Pritisnite dugme za pokretanje/zaustavljanje ► da biste započeli ciklus kuvanja. Nakon što se skuva pola šolje vode, izvucite utikač iz zidne utičnice.
- 5 Ostavite da rastvor za uklanjač masnoće od kafe deluje najmanje 15 minuta.
- 6 Ponovo priključite kabl za napajanje u zidnu utičnicu i uključite aparat da biste dovršili ciklus kuvanja. Ispraznite šolju.

- 7 Uklonite rezervoar za vodu i otvorite vratanca za servis. Skinite blok za kuvanje i temeljno ga operite pod mlazom vode sa česme.
- 8 Vratite blok za kuvanje i rezervoar za vodu, te stavite šolju ispod grlića za kafu.
- 9 Dodirnite ikonu za kafu, a zatim pritisnite ikonu za jačinu arome 3 sekunde da izaberete funkciju za prethodno samlevenu kafu (Sl. 2). Nemojte da dodajete prethodno samlevenu kafu. Pritisnite dugme za pokretanje/zaustavljanje ►■ da biste započeli ciklus kuvanja. Dvapat ponovite ovo. Ispraznite šolju.

Podmazivanje bloka za kuvanje

Podmazujte blok za kuvanje svaka 2 meseca da biste osigurali nesmetano pomeranje delova koji se pomeraju.

- 1 Nanesite tanak sloj maziva na klip (sivi deo) bloka (Sl. 31) za kuvanje.
- 2 Nanesite tanki sloj maziva oko osovine (sivi deo) u dnu bloka (Sl. 32) za kuvanje).
- 3 Nanesite tanak sloj maziva na šine sa obe strane (Sl. 33).

Čišćenje posude LatteGo (posuda za mleko)

Čišćenje posude LatteGo nakon svake upotrebe

- 1 Uklonite LatteGo sa aparata (Sl. 34).
- 2 Prospite preostalo mleko.
- 3 Pritisnite dugme za otpuštanje i izvadite posudu za mleko iz okvira LatteGo (Sl. 35).
- 4 Očistite sve delove u mašini za pranje sudova ili pod mlazom mlake vode sa česme i malo tečnog deterdženta.

Čišćenje klasičnog dodatka za pravljenje mlečne pene

Čišćenje klasičnog dodatka za pravljenje mlečne pene nakon svake upotrebe

Očistite dodatak za pravljenje mlečne pene nakon svake upotrebe iz higijenskih razloga i radi izbegavanja nakupljanja ostataka mleka.

- 1 Postavite šolju ispod dodatka za pravljenje mlečne pene.
- 2 Dodirnite ikonu za paru, a zatim pritisnite dugme za pokretanje/zaustavljanje ►■ da započnete ispuštanje pare i uklonite eventualne ostatke mleka iz dodatka za pravljenje mlečne pene.
- 3 Da biste prekinuli ispuštanje pare nakon nekoliko sekundi, ponovo pritisnite dugme za pokretanje/zaustavljanje ►■.
- 4 Očistite dodatak za pravljenje mlečne pene vlažnom tkaninom.

Dnevno čišćenje klasične mašine za izradu pene od mleka

- 1 Ostavite dodatak za pravljenje mlečne pene da se potpuno ohladi.
- 2 Nagnite mašinu za izradu pene od mleka ulevo (Sl. 36) i uklonite metalni deo i silikonski deo (Sl. 37).
- 3 Rastavite dva dela (Sl. 38) i isperite ih svežom vodom ili ih očistite u mašini za pranje sudova. Uverite se da je mali otvor na metalnoj cevi (Sl. 39) potpuno čist i da nije zapušten ostacima mleka.
- 4 Sastavite dva dela dodatka za pravljenje mlečne pene i vratite dodatak za pravljenje mlečne pene u aparat.

Filter za vodu AquaClean

Vaš aparat ima omogućen filter za vodu AquaClean. Filter za vodu AquaClean možete staviti u rezervoar za vodu da biste sačuvali ukus kafe. On takođe smanjuje potrebu za uklanjanjem kamenca

tako što smanjuje nakupljanje kamenca u aparatu. Filter za vodu AquaClean možete da kupite kod lokalnog prodavca, u ovlašćenim servisnim centrima ili na mreži na adresi www.philips.com/parts-and-accessories.

Ikona i lampica AquaClean

Vaš aparat poseduje lampicu filtera za vodu AquaClean koja označava status filtera. U tabeli u nastavku pogledajte šta je potrebno poduzeti kada lampica svetli ili treperi.



Kada aparat upotrebljavate prvi put, lampica AquaClean treperi narandžasto. To znači da možete početi da koristite filter za vodu AquaClean. Ako ne aktivirate filter za vodu AquaClean, lampica će se isključiti automatski nakon nekog vremena.



Nakon što postavite filter i aktivirate ga putem ikone AquaClean, lampica AquaClean će promeniti boju u plavo da potvrdi da je filter za vodu AquaClean aktiviran.



Kada se filter potroši, lampica AquaClean će početi da treperi narandžasto ponovo da bi vas podsetila da filter zamenite novim.



Kada je narandžasta lampica AquaClean isključena, i dalje možete da aktivirate filter AquaClean, ali prvo treba da uklonite kamenac iz aparata.

Aktiviranje filtera za vodu AquaClean (5 minuta)

i Aparat neće automatski detektovati kada stavite filter u rezervoar za vodu. Zato prvo treba da pomoću ikone AquaClean aktivirate svaki novi filter za vodu AquaClean koji postavite.

Kada je narandžasta lampica AquaClean isključena, i dalje možete da aktivirate filter za vodu AquaClean, ali prvo treba da uklonite kamenac iz aparata.

i Morate u potpunosti da očistite aparat od kamenca pre nego što počnete da koristite filter za vodu AquaClean.

Pre aktiviranja filtera za vodu AquaClean, potrebno je da ga pripremite namakanjem u vodi kako je opisano u nastavku. Ako to ne uradite, aparat može da uvuče vazduh umesto vode, što je jako bučno i onemogućava aparatu da kuva kafu.

- 1 Proverite da li je aparat uključen.
- 2 Protresite filter približno 5 sekundi (Sl. 41).
- 3 Potopite filter u bokal sa hladnom vodom naopako i protresite ga (Sl. 42) / pritisnite.
- 4 Filter je sada pripremljen za upotrebu i može se staviti u rezervoar za vodu.
- 5 Ubacite filter vertikalno na priključak za filter u rezervoaru za vodu. Gurnite ga na najnižu moguću tačku (Sl. 43).
- 6 Napunite rezervoar za vodu svežom vode i vratite ga u aparat.
- 7 Ako je posuda LatteGo postavljena, uklonite je.
- 8 Stavite zdelu ispod grlia za ispuštanje vrele vode/dodatka za pravljenje mlečne pene.
- 9 Pritisnite ikonu AquaClean i zadržite 3 sekunde (Sl. 44). Lampica za početak će početi da pulsira.
- 10 Pritisnite dugme za pokretanje/zaustavljanje ►■ da biste započeli proces aktivacije.
- 11 Iz mlaznice mašine za vodu/za izradu mleka će izlaziti vruća voda (3 min.).
- 12 Kada se proces aktivacije završi, plava lampica AquaClean će se upaliti da potvrdi da je filter za vodu AquaClean pravilno aktiviran.

Zamena filtera za vodu AquaClean (5 min.)

Nakon što 95 litara vode prođe kroz filter, on će prestati da radi. Lampica AquaClean će da promeni boju u narandžasto i počće da treperi da bi vas podsetila da zamenite filter. Sve dok lampica treperi, možete da zamenite filter bez prethodnog uklanjanja kamenca iz aparata. Ako ne zamenite filter za vodu AquaClean, narandžasta lampica će se isključiti nakon nekog vremena. U tom slučaju i dalje možete da zamenite filter, ali prvo treba da uklonite kamenac iz aparata.

Kada treperi narandžast lampica AquaClean:

- 1 Izvadite stari filter za vodu AquaClean.
- 2 Ubacite novi filter i aktivirajte ga na način opisan u poglavlju „Aktivacija filtera za vodu AquaClean (5 min.)”.

i Zamenite filter za vodu AquaClean barem na svaka 3 meseca, čak i ako uređaj ne pokazuje da je zamena obavezna.

Deaktiviranje podsetnika za AquaClean filter

Ako više ne želite da koristite Philips AquaClean filtere za vodu, uvek možete da deaktivirate podsetnike za AquaClean (AquaClean lampica treperi narandžasto):

- 1 Pritisnite dugme za uključivanje/isključivanje da isključite aparat.
- 2 Dok je aparat isključen, pritisnite i držite ikonu AquaClean dok se lampica na ikoni ne upali. Lampica za početak će početi da treperi.
- 3 Dodirnite ponovo ikonu AquaClean da biste deaktivirali podsetnike. Lampica na ikoni AquaClean se isključuje.
- 4 Pritisnite dugme za pokretanje/zaustavljanje da biste potvrdili izbor.
- 5 Za ponovo uključenje mašine pritisnite dugme za uključivanje/isključivanje. Podsetnici za AquaClean su sada deaktivirani.

Napomena: Aktiviranjem novog AquaClean filtera automatski se ponovo aktiviraju podsetnici za AquaClean.

Podešavanje tvrdoće vode

i Preporučujemo vam da prilagodite tvrdoću vode na tvrdoću vode u vašoj regiji radi optimalnih performansi i dužeg trajanja aparata. Time se takođe eliminiše potreba za previše čestim uklanjanjem kamenca iz aparata. Podrazumevana podešavanja tvrdoće vode je 4: tvrda voda.

Upotrebite traku za testiranje tvrdoće vode koju ste dobili u kutiji da utvrdite tvrdoću vode u vašoj regiji:

- 1 Potopite traku za testiranje tvrdoće vode ili je držite pod mlazom vode sa česme 1 sekundu (Sl. 45).
- 2 Sačekajte 1 minut. Broj kvadrata na traci za testiranje koji pocrvene označava tvrdoću vode (Sl. 46).

Podešavanje aparata na odgovarajuću tvrdoću vode:

- 1 Pritisnite dugme za uključivanje/isključivanje da **isključite** aparat.
- 2 Dok je aparat isključen, dodirnite i držite ikonu za jačinu arome dok se lampica na ikoni ne upali (Sl. 2).
- 3 Dodirnite ikonu za jačinu arome 1, 2, 3 ili 4 puta. Broj lampica koje su upaljene treba da odgovara broju crvenih kvadrata na traci za testiranje (Sl. 47). Ako na traci za testiranje nema crvenih kvadrata (tj. svi kvadrati su zeleni), izaberite 1 lampicu.
- 4 Kada podesite odgovarajuću jačinu vode, pritisnite dugme za pokretanje/zaustavljanje **▶■**.

5 Za uključenje mašine pritisnite dugme za uključivanje/isključivanje.

i Budući da tvrdoću vode podešavate samo jednom, funkcija za jačinu arome se koristi za biranje tvrdoće vode. To ne utiče na jačinu arome napitaka koje napravite kasnije.

Postupak uklanjanja kamenca (30 min.)

Koristite samo sredstvo za čišćenje kamenca kompanije Philips. Nipošto nemojte koristiti sredstva za čišćenje kamenca na bazi sumporne kiseline, hlorovodonične kiseline, sulfaminske ili sirćetne kiseline (sirće) jer to može da ošteti vodeno kolo u aparatu i dovede do nepotpunog rastvaranja kamenca. Ako ne koristite sredstvo za čišćenje kamenca kompanije Philips, vaša garancija će prestati da važi. Ako ne uklanjate kamenac iz aparata, vaša garancija će takođe prestati da važi. Rastvor za uklanjanje kamenca kompanije Philips možete da kupite u prodavnici na mreži na adresi

www.philips.com/coffee-care.

Kada lampica Calc / Clean počne da treperi polako, morate da očistite aparat od kamenca.

- 1 Proverite da li je aparat uključen.
- 2 Ako je postavljen, uklonite LatteGo ili dodatak za pravljenje mlečne pene.
- 3 Uklonite posudu za sakupljanje tečnosti i posudu za sakupljanje ostataka kafe, ispraznite ih te ih vratite u aparat.
- 4 Uklonite rezervoar za vodu i ispraznite ga. Zatim izvadite filter za vodu AquaClean.
- 5 Sipajte celu flašu sredstva za čišćenje kamenca kompanije Philips u rezervoar za vodu do oznake Calc / Clean (Sl. 48). Zatim vratite rezervoar za vodu u aparat.
- 6 Postavite veliku posudu (1,5 l) ispod grlića za ispuštanje kafe i grlića za vodu.
- 7 Pritisnite ikonu Calc/Clean i zadržite 3 sekunde a zatim pritisnite dugme za uključivanje/isključivanje ►■.
- 8 Počinje prva faza postupka uklanjanja kamenca. Postupak uklanjanja kamenca traje oko 30 minuta i čine ga ciklus uklanjanja kamenca i ciklus ispiranja. Tokom ciklusa uklanjanja kamenca, lampica Calc / Clean treperi da bi označila da je faza uklanjanja kamenca u toku.
- 9 Dopustite da aparat ispusti rastvor za uklanjanje kamenca dok se na ekranu ne pojavi poruka da je rezervoar za vodu prazan.
- 10 Ispraznite rezervoar za vodu, isperite, a zatim ga ponovo napunite svežom vodom do oznake Calc / Clean.
- 11 Ispraznite posudu i vratite je nazad ispod grlića za ispuštanje kafe i grlića za vodu. Ponovo pritisnite dugme za pokretanje/zaustavljanje ►■.
- 12 Počinje druga faza ciklusa uklanjanja kamenca, faza ispiranja, koja traje 3 minuta. Tokom ove faze lampice na upravljačkoj ploči se pale i gase da bi označile da je faza ispiranja u toku.
- 13 Sačekajte da aparat prekine ispuštanje vode. Procedura uklanjanja kamenca je završena kada aparat prekine ispuštanje vode.
- 14 Aparat će se sada ponovo zagrejati. Kada lampice na ikonama za napitke budu neprekidno svetlele, aparat je ponovo spreman za upotrebu.
- 15 Postavite i aktivirajte novi filter za vodu AquaClean u rezervoar za vodu.
 - Kada se procedura uklanjanja kamenca završi, lampica AquaClean treperi neko vreme da bi vas podsetila da postavite novi filter za vodu AquaClean.

 Savet: Upotreba AquaClean filtera smanjuje potrebu za uklanjanjem kamenca!

Šta učiniti ukoliko dođe do prekida procesa uklanjanja kamenca

Možete da prekinete postupak uklanjanja kamenca tako što ćete pritisnuti dugme za uključivanje/isključivanje na upravljačkoj ploči. Ukoliko dođe do prekida procesa uklanjanja kamenca pre nego što se on potpuno završi, uradite sledeće:

- 1 Ispraznite i temeljno isperite rezervoar za vodu.
- 2 Napunite posudu za vodu svežom vodom do oznake Calc / Clean i ponovo uključite aparat. Aparat će se zagrejati i automatski obaviti ciklus ispiranja.
- 3 Pre kuvanja bilo kakvih napitaka, obavite ciklus ručnog ispiranja. Da biste obavili ciklus ručnog ispiranja, najpre ispuštite pola rezervoara za vrelu vodu tako što ćete uzastopno pritiskati ikonu (Sl. 14) za vrelu vodu, a zato, skuvajte 2 šolje prethodno samlevene kafe bez dodavanja mlevene kafe.

i Ukoliko postupak uklanjanja kamenca nije dovršen, aparat će zahtevati da se obavi još jedan takav postupak što je pre moguće.

Naručivanje dodataka

Da biste očistili i uklonili kamenac iz aparata, koristite isključivo Philips proizvode za održavanje. Ove proizvode možete da kupite kod lokalnog prodavca, u ovlašćenim servisnim centrima ili na mreži na adresi www.philips.com/parts-and-accessories. Da biste pronašli na mreži celu listu rezervnih delova, unesite broj modela vašeg aparata. Broj modela se nalazi na unutrašnjoj strani vratanca za servis.

Održavanje proizvoda i tipski brojevi:

- Rastvor za uklanjanje kamenca CA6700
- Filter za vodu AquaClean CA6903
- Mazivo za blok za kuvanje HD5061
- Tablete za uklanjanje masnoće od kafe CA6704

Rešavanje problema

U ovom poglavlju su u kratkim crtama navedeni najčešći problemi sa kojima možete da se susretnete dok koristite aparat. Video uputstva i kompletna lista često postavljanih pitanja su dostupni na sajtu www.philips.com/coffee-care. Ukoliko ne možete da rešite problem, obratite se Centru za korisničku podršku u vašoj zemlji. Detalje za kontakt ćete pronaći u garantnom listu.

Ikone upozorenja

Ikona upozorenja

Rešenje



Svetli lampica da je rezervoar za vodu prazan

- Rezervoar za vodu je skoro prazan. Napunite rezervoar za vodu svežom vodom do oznake za maksimalnu količinu.
- Rezervoar za vodu nije postavljen na svom mestu. Vratite rezervoar za vodu.



Svetli lampica za pražnjenje posude za sakupljanje ostataka kafe

- Posuda za sakupljanje ostataka kafe je puna. Uklonite i ispraznite posudu za sakupljanje ostataka kafe dok je aparat uključen. Sačekajte bar 5 sekundi pre nego što ponovo ubacite posudu.

Ikona upozorenja

Rešenje



Svetli lampica alarma

- Posuda za sakupljanje ostataka kafe i/ili posuda za sakupljanje tečnosti nije na svom mestu ili nije pravilno postavljena. Vratite posudu za sakupljanje ostataka kafe i/ili posudu za sakupljanje tečnosti i proverite jesu li pravilno postavljene.
- Vratanca za servis su otvorena. Uklonite rezervoar za vodu i proverite da li su vratanca za servis zatvorena.



Treperi lampica alarma

- Blok za kuvanje nije na svom mestu ili nije pravilno postavljen. Skinite blok za kuvanje i pobrinite se da bude uklopljen na mestu. Pogledajte poglavlje „Uklanjanje i umetanje bloka za kuvanje” u kojem se nalaze detaljna uputstva.
- Blok za kuvanje je blokiran. Skinite blok za kuvanje i isperite ga pod mlazom vode sa česme. Zatim podmažite blok za kuvanje i vratite ga u aparat. Pogledajte poglavlje „Čišćenje i održavanje” u kojem se nalaze detaljna uputstva.



Signalna lampica se uključi i svetlo za pokretanje počne da treperi.

U mašini ima nešto vazduha. Da biste ispustili vazduh iz mašine, napunite rezervoar za vodu vodom, stavite šolju ispod klasične mlaznice za izradu mlečne pene i pritisnite trepćuće dugme za uključivanje/isključivanje.

Budite pažljivi: Mali mlazevi vrele vode će izaći iz klasičnog dodatka za pravljenje mlečne pene i ispustiti vazduh.



Lampica AquaClean treperi: stavite i li zamenite filter za vodu AquaClean i aktivirajte ga. Pogledajte poglavlje „Filter za vodu AquaClean” u kojem se nalaze detaljna uputstva.



Lampica za uklanjanje kamenca sporo treperi: Uklonite kamenac iz aparata.



Lampice na ikonama za napitke se jedna po jedna pale i gase.

Aparat se zagreva i/ili pokušava da ispusti vazduh koji se u njemu nakupio. Sačekajte da svi indikatori napitaka počnu da svetle neprekidno.

Ikona upozorenja

Rešenje



Trepere lampice na svim ikonama upozorenja.

Resetujte aparat tako što ćete izvuci utikač iz utičnice i ponovo ga staviti. Pre ponovnog uključivanja aparata, obavite sledeće korake:

- Uklonite AquaClean filter zavodu iz posude za vodu.
- Vratite rezervoar za vodu. Gurnite ga u aparat što je dalje moguće i proverite da li je ispravno postavljen.
- Otvorite poklopac odeljka za prethodno samlevenu kafu i proverite da nije zapušten prahom od kafe. Da biste ga očistili, stavite dršku kašike u odeljak za prethodno samlevenu kafu i pomerajte je gore-dole dok kafa koja je zapušila odeljak ne ispadne (Sl. 27). Izvadite blok za kuvanje i uklonite svu mlevenu kafu koja je ispala. Vratite nazad očišćeni blok za kuvanje.
- Ponovo uključite aparat.

Ukoliko je problem rešen, filter AquaClean nije pravilno pripremljen. Pripremite filter AquaClean pre nego što ga vratite na mesto prateći sledeće korake 1 i 2 u poglavlju „Aktiviranje filtera za vodu AquaClean (5 min)“.

Ako lampice nastave da trepere, moguće je da je aparat pregrejan. Isključite aparat, sačekajte 30 minuta i ponovo ga uključite. Ako lampice i dalje trepere, obratite se Centru za korisničku podršku u vašoj zemlji. Detalje za kontakt možete da pronađete u međunarodnom garantnom listu.

Tabela za rešavanje problema

U ovom poglavlju su u kratkim crtama navedeni najčešći problemi sa kojima možete da se susretnete dok koristite aparat. Video uputstva i kompletna lista često postavljanih pitanja su dostupni na sajtu www.philips.com/coffee-care. Ukoliko ne možete da rešite problem, obratite se Centru za korisničku podršku u vašoj zemlji. Detalje za kontakt možete da pronađete u garantnom listu.

Problem	Uzrok	Rešenje
Posuda za sakupljanje tečnosti se brzo napuni.	To je normalno. Aparat koristi vodu za ispiranje unutrašnjeg kola i bloka za kuvanje. Izvesna količina vode protiče kroz unutrašnji sistem i sliva se direktno u posudu za sakupljanje tečnosti.	Ispraznite posudu za sakupljanje tečnosti svakodnevno ili čim crveni indikator „drip tray full“ (posuda za sakupljanje tečnosti je puna) iskoči iz poklopca posude za sakupljanje tečnosti. Savet: postavite šolju ispod grlića za ispuštanje da biste sakupili vodu za ispiranje koja iz njega izlazi.
Lampica za pražnjenje posude za sakupljanje ostataka kafe se ne gasi.	Ispraznili ste posudu za sakupljanje ostataka kafe dok je aparat bio isključen.	Uvek praznite posudu za sakupljanje ostataka kafe dok je aparat uključen. Uklonite posudu za sakupljanje ostataka kafe, sačekajte 5 sekundi i vratite je.
Aparat traži da ispraznim posudu za sakupljanje ostataka kafe čak i ako posuda nije puna.	Aparat nije resetovao brojač kada ste poslednji put ispraznili posudu za sakupljanje ostataka kafe.	Uvek sačekajte oko 5 sekundi pre nego što vratite posudu za sakupljanje ostataka kafe. Na taj način ćete brojač ciklusa pražnjenja ostataka kafe resetovati na nulu.

Problem	Uzrok	Rešenje
		Uvek praznite posudu za sakupljanje ostataka kafe dok je aparat uključen. Ukoliko ispraznite posudu za sakupljanje ostataka kafe kada je aparat isključen, brojač ciklusa se neće resetovati.
Posuda za sakupljanje ostataka kafe je prepunjena, a lampica za pražnjenje posude za sakupljanje ostataka kafe se nije upalila.	Uklonili ste posudu za sakupljanje tečnosti, a da niste ispraznili posudu za sakupljanje ostataka kafe.	Kada izvadite posudu za sakupljanje tečnosti, ispraznite i posudu za sakupljanje ostataka kafe čak i ukoliko sadrži samo nekoliko doza. Na taj način ćete brojač ciklusa pražnjenja ostataka kafe resetovati na nulu i on će nastaviti ispravno da broji.
Ne mogu da izvadim blok za kuvanje.	Blok za kuvanje se ne nalazi u pravilnom položaju.	Resetujte aparat na sledeći način: zatvorite vratanca za servis i vratite rezervoar za vodu. Isključite aparat, a zatim ga ponovo uključite. Pokušajte ponovo da izvadite blok za kuvanje. Pogledajte poglavlje „Uklanjanje i umetanje bloka za kuvanje” u kojem se nalaze detaljna uputstva.
Ne mogu da ubacim blok za kuvanje.	Blok za kuvanje se ne nalazi u pravilnom položaju.	Resetujte aparat na sledeći način: zatvorite vratanca za servis i vratite rezervoar za vodu. Izostavite blok za kuvanje. Isključite aparat i izvucite utikač iz utičnice. Sačekajte 30 sekundi, a zatim vratite utikač u utičnicu i uključite aparat. Zatim stavite blok za kuvanje u ispravan položaj i ponovo ga ubacite u aparat. Pogledajte poglavlje „Uklanjanje i umetanje bloka za kuvanje” u kojem se nalaze detaljna uputstva.
Kafa je vodnjikava.	Blok za kuvanje je prljav ili mora da se podmaže.	Skinite blok za kuvanje, isperite ga pod mlazom vode sa česme i ostavite ga da se osuši. Zatim podmažite pokretne delove.
	Aparat vrši postupak samopodešavanja. Procedura započinje automatski kada aparat upotrebljavate prvi put, kada promenite vrstu zrna kafe ili nakon što aparat niste duže vreme upotrebljavali.	Prvo skuvajte 5 šolja kafe kako biste omogućili aparatu da dovrši proceduru sopstvenog podešavanja.
	Mlin je podešen na suviše grubo podešavanje.	Podesite mlin na finije (niže) podešavanje. Skuvajte 2 do 3 napitka da biste mogli da osetite jasnu razliku.
Kafa nije dovoljno vruća.	Podešena je suviše niska temperatura.	Podesite temperaturu na maksimum.

Problem	Uzrok	Rešenje
	Hladna šolja smanjuje temperaturu napitka.	Prethodno zagrejte šolje ispirajući ih vrelom vodom.
	Dodavanje mleka smanjuje temperaturu napitka.	Bez obzira da li dodajete vrelo ili hladno mleko, dodavanje mleka uvek smanjuje temperaturu kafe. Prethodno zagrejte šolje ispirajući ih vrelom vodom.
Kafa ne izlazi ili izlazi sporo.	Filter za vodu AquaClean nije pravilno pripremljen za instalaciju.	Uklonite filter za vodu AquaClean i pokušajte ponovo da skuvate kafu. Ukoliko to uspe, proverite da li ste pravilno pripremili filter za vodu AquaClean pre nego što ga ponovo postavite. Pogledajte poglavlje „Filter za vodu AquaClean” u kojem se nalaze detaljna uputstva.
		Nakon što ga duže vreme niste upotrebljavali, potrebno je ponovo pripremiti filter za vodu AquaClean, a zatim ga ponovo postaviti. Pogledajte korake od 1 do 3 u poglavlju „Filter za vodu AquaClean”.
	Filter za vodu AquaClean je zapušten.	Filter za vodu AquaClean menjajte svaka 3 meseca. Filter stariji od 3 meseca može da se zapuši.
	Mlin je podešen na suviše fino podešavanje.	Podesite mlin na grublje (više) podešavanje. To će imati uticaj na ukus kafe.
	Blok za kuvanje je prljav.	Skinite blok za kuvanje i isperite ga pod mlazom vode sa česme.
	Grlić za ispuštanje kafe je prljav.	Očistite grlić za ispuštanje kafe i njegove otvore sredstvom za čišćenje cevi ili iglom.
	Odeljak za prethodno samlevenu kafu je zapušten	Isključite aparat i izvadite blok za kuvanje. Otvorite poklopac odeljka za prethodno samlevenu kafu i ubacite dršku kašike u njega. Pomerajte ručicu gore dole dok mlevena kafa ne ispadne (Sl. 27).
	Kamenac je blokirao kolo aparata.	Uklonite kamenac iz aparata pomoću Philips sredstva za čišćenje kamenca. Uvek uklonite kamenac iz aparata kada lampica za uklanjanje kamenca počne da treperi.

Problem	Uzrok	Rešenje
Aparat melje zrna kafe, ali kafa ne izlazi.	Odeljak za prethodno samlevenu kafu je zapušten.	Isključite aparat i izvadite blok za kuvanje. Otvorite poklopac odeljka za prethodno samlevenu kafu i ubacite dršku kašike u njega. Pomerajte ručicu gore dole dok mlevena kafa ne ispadne (Sl. 27).
Mleko se ne peni.	Aparati koji imaju LatteGo: LatteGo nepravilno sklopljen.	Proverite da li je posuda za mleko pravilno postavljena na okvir LatteGo (škljocaj).
	Aparati koji imaju LatteGo: posuda za mleko i/ili okvir posude LatteGo su zaprljani.	Rastavite LatteGo i isperite oba dela pod mlazom vode sa česme ili ih očistite u mašini za pranje sudova.
	Mašine sa klasičnim dodatkom za pravljenje mlečne pene: dodatak za pravljenje mlečne pene je zaprljan.	Temeljno očistite dodatak za pravljenje mlečne pene.
	Vrsta mleka koju koristite nije pogodna za stvaranje pene.	Različite vrste mleka daju različitu količinu i različit kvalitet pene. Testirali smo sledeće vrste mleka i pokazalo se da pružaju dobre rezultate u pogledu pravljenja mlečne pene: delimično obrano ili punomasno kravlje mleko i mleko bez laktoze.
Mleko curi iz donjeg dela posude za mleko LatteGo.	Okvir i posuda za mleko nisu pravilno sastavljeni.	Prvo postavite vrh posude za mleko ispod kukice na vrhu okvira. Zatim pritisnite nadole donji deo posude za mleko. Čućete „klik“ kada nalegne na mesto.
Izgleda da iz aparata curi tečnost.	Aparat koristi vodu za ispiranje unutrašnjeg kola i bloka za kuvanje. Ova voda protiče kroz unutrašnji sistem i sliva se direktno u posudu za sakupljanje tečnosti. To je normalno.	Ispraznite posudu za sakupljanje tečnosti svakodnevno ili čim indikator „drip tray full“ (posuda za sakupljanje tečnosti je puna) iskoči iz poklopca posude za sakupljanje tečnosti. Savet: Postavite šolju ispod grlića za ispuštanje da biste sakupili vodu za ispiranje i smanjili količinu vode u posudi za sakupljanje tečnosti.
	Posuda za sakupljanje tečnosti je potpuno puna i tečnost se preliva sa nje, pa izgleda kao da curi iz aparata.	Ispraznite posudu za sakupljanje tečnosti svakodnevno ili čim indikator „drip tray full“ (posuda za sakupljanje tečnosti je puna) iskoči iz poklopca posude za sakupljanje tečnosti.
	Rezervoar za vodu nije potpuno ugaran i sada aparat uvlači vazduh.	Proverite da li je rezervoar za vodu u ispravnom položaju: uklonite ga i ponovo vratite tako što ćete ga ugarati što je moguće dalje.

Problem	Uzrok	Rešenje
	Blok za kuvanje je zaprljan/zapušen.	Iperite blok za kuvanje.
	Aparat nije postavljen na horizontalnu površinu.	Postavite aparat na horizontalnu površinu tako da se posuda za sakupljanje tečnosti ne prepuni i indikator „drip tray full“ (posuda za sakupljanje tečnosti je puna) radi pravilno.
	Rezervoar za vodu nije potpuno ugaran i sada aparat uvlači vazduh.	Proverite da li je rezervoar za vodu u ispravnom položaju: uklonite ga i ponovo vratite tako što ćete ga ugurati što je moguće dalje.
Ne mogu da aktiviram filter za vodu AquaClean i aparat traži da pokrenem proces uklanjanja kamenca.	Niste postavili ili zamenili filter na vreme nakon što je lampica filtera za vodu AquaClean počela da treperi. To znači da filter nije potpuno bez kamenca.	Najpre očistite aparat od kamenca, a zatim postavite filter za vodu AquaClean.
Novi filter za vodu se ne uklapa.	Pokušavate da postavite drugi filter, a ne filter za vodu AquaClean.	Samo se filter za vodu AquaClean uklapa u aparat.
	Nije postavljen gumeni prsten na filteru za vodu AquaClean.	Vratite gumeni prsten na filter za vodu AquaClean.
Aparat je bučan.	Normalno je da aparat pravi buku tokom upotrebe.	Ukoliko aparat počne da pravi drugačiju vrstu buke, očistite blok za kuvanje i podmažite ga.
	Filter za vodu AquaClean nije pravilno pripremljen i sada aparat uvlači vazduh.	Izvadite filter za vodu AquaClean i pravilno ga pripremite za upotrebu pre nego što ga vratite. Pogledajte poglavlje „Filter za vodu AquaClean“ u kojem se nalaze detaljna uputstva.
	Rezervoar za vodu nije potpuno ugaran i sada aparat uvlači vazduh.	Proverite da li je rezervoar za vodu u ispravnom položaju: uklonite ga i ponovo vratite tako što ćete ga ugurati što je moguće dalje.

Tehničke specifikacije

Proizvođač zadržava pravo da poboljša tehničke specifikacije proizvoda. Sve unapred podešene količine su približne.

Opis	Vrednost
Veličina (š x v x d)	246 x 372 x 433 mm
Težina	7–7.5 kg
Dužina kabla za napajanje	1000 mm
Rezervoar za vodu	1,8 litara, može da se skine
Kapacitet posude za kafu u zrnju	275 g
Kapacitet posude za ostatke kafe	12 doza
Kapacitet posude LatteGo (posude za mleko)	250 ml
Podesiva visina grlića	85–145 mm
Nominalni napon – snaga – napajanje	Pogledajte etiketu sa podacima na unutrašnjosti servisnih vrata (sl. A11)

Съдържание

Общ преглед на машината (Фиг. А)	239
Контролен панел (фиг. В)	240
Въведение	240
Преди първата употреба	241
Приготвяне на напитки	242
Регулиране на настройките на машината	245
Изваждане и поставяне на блока за приготвяне	247
Почистване и поддръжка	248
Воден филтър AquaClean	251
Настройване на твърдостта на водата	253
Процедура по премахване на накип (30 мин)	253
Поръчване на аксесоари	255
Отстраняване на неизправности	255
Технически спецификации	262

Общ преглед на машината (Фиг. А)

A1	Контролен панел	A10	Сервизна вратичка
A2	Държач на чаши	A11	Етикет с данни с номер на тип
A3	Отделение за предварително смляно кафе	A12	Резервоар за вода
A4	Капак на съда за кафе на зърна	A13	Накрайник за гореща вода
A5	Регулируем накрайник за кафе	A14	Съд за утайка от кафе
A6	Щепсел на захранващия кабел	A15	Преден панел на съда за утайка от кафе
A7	Регулатор за настройка на степента на смилане	A16	Капак на тавичката за отцеждане
A8	Съд за кафе на зърна	A17	Тавичка за отцеждане
A9	Блок за приготвяне	A18	Индикатор за „пълна тавичка за отцеждане“

Аксесоари

A19	Тубичка със смазка	A22	Тестова лента за твърдост на водата
A20	Воден филтър AquaClean	A23	Класическа приставка за разпенване на мляко (само за определени модели)
A21	Мерителна лъжица	A24	LatteGo (съд за мляко) (само за определени модели)

Контролен панел (фиг. В)

Вижте фигура В за изглед на всички бутони и икони. По-долу ще намерите описанието.

i Някои от бутоните/иконите са само за определени типове.

B1	Бутон за вкл./изкл.	B7	Предупредителни икони
B2	Икони за напитки*	B8	Светлинен индикатор за начало
B3	Икона за сила на аромата/предварително смляно кафе	B9	Старт/стоп ►■ бутон
B4	Икона за количество на напитката	B10	Икона за накип/почистване
B5	Икона за количество мляко (само за определени модели)	B11	Икона AquaClean
B6	Икона за температура на кафето (само за определени модели)		

* Икони за напитки: еспресо, дълго еспресо, кафе, американо, капучино, лате макиато, гореща вода, пара (само за определени модели)

Въведение

Поздравяваме ви за покупката на напълно автоматичната кафемашина на Philips! За да се възползвате изцяло от предлаганата от Philips поддръжка, регистрирайте продукта си на www.philips.com/welcome.

Преди да използвате машината за първи път, прочетете внимателно отделната брошура с информация за безопасност и я запазете за справка в бъдеще.

За да започнете да използвате кафемашината и да получите най-доброто от нея, Philips предлага поддръжка по различни начини. Съдържание на кутията:

- 1 Това ръководство за употреба с графични инструкции и по-подробна информация за почистване и поддръжка.

i Съществуват множество версии на тази машина за еспресо, като всяка от тях има различни характеристики. Всяка версия има свой собствен номер на тип. Можете да откриете номера на типа на етикета с данни от вътрешната страна на сервизната вратичка (вижте фиг. А11).

- 2 Отделната книжка за безопасност с инструкции за това как да използваме машината по безопасен начин.
- 3 За онлайн поддръжка (често задавани въпроси, филми и др.) сканирайте QR кода на корицата на тази книжка или посетете www.philips.com/coffee-care

i Тази машина е тествана с кафе. Въпреки че е почистена внимателно, в нея може да има остатъци от кафе. Гарантираме обаче, че машината е абсолютно нова.

Машината автоматично настройва количеството смляно кафе, което се използва за приготвяне на кафе с най-добър вкус. Първоначално трябва да пригответе 5 кафета, за да позволите на машината да извърши саморегулиране.

Трябва да изплакнете LatteGo (съдът за мляко) или класическата приставка за разпенване на млякото преди първата употреба.

Преди първата употреба

1. Настройване на машината

След като сте включили машината, може да потече малко количество вода от чучура за гореща вода или чучура за кафе. Това е нормално.

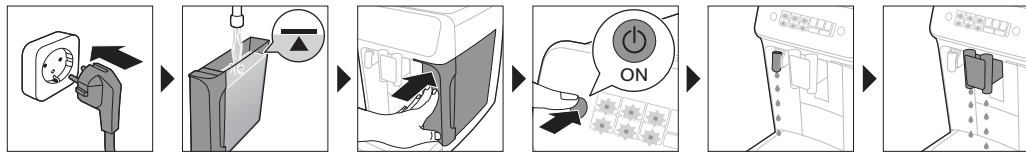

2. Активиране на водния филтър AquaClean (5 мин.)

За повече информация вижте главата "Филтър AquaClean".

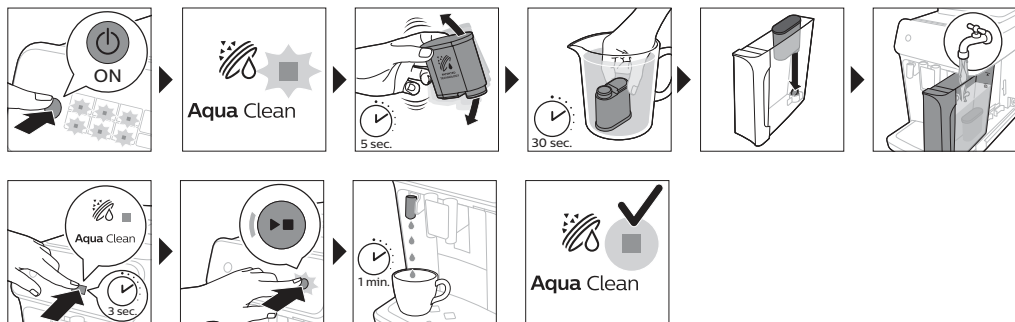

3. Настройване на твърдостта на водата

Вижте глава „Настройване на твърдостта на водата“ за инструкции стъпка по стъпка.

Настройката за твърдост на водата по подразбиране е 4: твърда вода.

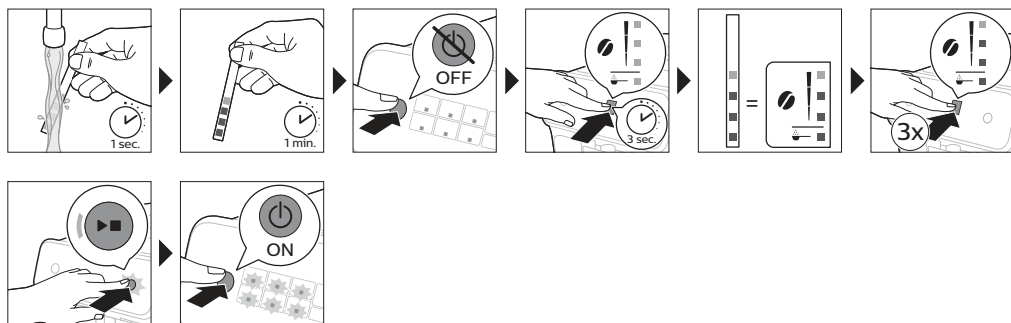

4. Сглобяване на LatteGo (само за определени модели)



5. Сглобяване на класическата приставка за разпенване на мляко (само за определени модели)

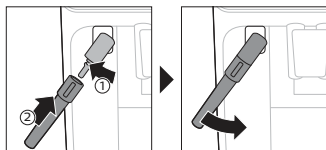

Приготвяне на напитки

Общи стъпки

- 1 Напълнете резервоара за вода с чешмяна вода и напълнете съда за кафе на зърна със зърна.
- 2 Натиснете бутона за вкл./изкл., за да включите машината.
 - Машината започва да загрева и изпълнява автоматичния цикъл на изплакване. По време на загреването светлинните индикатори в иконата за напитки се включват и изключват бавно, една по една.
 - Кафе машината е готова за използване, когато всички индикаторни светлини в иконата за напитки светят непрестанно.
- 3 Поставете чаша под чучура за кафе. Плъзнете чучура нагоре или надолу, за да регулирате височината му спрямо размера на чашата, която използвате (Фиг. 1).

Персонализиране на напитки

Тази машина ви позволява да настроите параметрите на дадена напитка според предпочитанията си. След като изберете напитка, можете да:

- 1 Зададете силата на аромата, като докоснете иконата (Фиг. 2) за сила на аромата. Има 3 настройки, като най-ниската е най-слабата, а най-високата е най-силната.
- 2 Задайте количеството на напитката, като докоснете иконата за количество (Фиг. 3) на напитката и/или иконата за количество на млякото (само за определени модели). Има 3 препоръчителни количества: ниска, средна и висока.

i Можете също така да зададете температурата на кафето според своите предпочитания.

Приготвяне на кафе на зърна

- 1 За да пригответе кафе, докоснете иконата за напитка по ваш избор.
 - Светлинните индикатори за силата на аромата и количеството се включват и показват последно избраната настройка.
 - Сега можете да регулирате напитката според предпочитания от вас вкус.

- 2 Натиснете бутона за ►■ старт/стоп.
 - Светлинният индикатор в иконата за напитки примигва, докато напитката се приготвя.

i Само за определени модели: Американото се приготвя от еспreso и вода. Когато пригответе американо, машината налива първо еспreso и след това вода.

- 3 За да спрете наливането на кафе, преди машината да е приключила, натиснете бутона за старт/стоп ►■ отново.

i За да пригответе 2 кафета едновременно, докоснете иконата за напитката два пъти. Светва индикаторът 2x.

Приготвяне на напитки на основата на мляко с LatteGo (съд за мляко)

A LatteGo се състои от съд за мляко, рамка и капак за съхранение. За да избегнете изтичане, се уверете, че рамката и съдът за мляко са правилно сглобени, преди да напълните съда за мляко.

- 1 За да сглобите LatteGo, първо поставете горната част на съда за мляко под куката в горната част на рамката (Фиг. 4). След това натиснете долната част на съда за мляко. Ще чуете щракване, когато той се фиксира на мястото си (Фиг. 5).

Забележка: Уверете се, че съдът за мляко и рамката са чисти, преди да ги сглобите.

- 2 Наклонете леко LatteGo и го поставете на чучура (Фиг. 6) за гореща вода. След това го натиснете, докато се фиксира на мястото си (Фиг. 7).
- 3 Напълнете LatteGo с мляко до нивото, посочено на съда за мляко, за напитката, която пригответе (Фиг. 8). Не пълнете съда за мляко над максималното обозначение.

i Ако сте персонализирали количеството мляко, може да се наложи да напълните съда за мляко с повече или по-малко мляко, отколкото е посочено за тази напитка на LatteGo.

i За оптимални резултати винаги използвайте мляко, което току-що е извадено от хладилника.

- 4 Поставете чашка върху тавичката за отцеждане.
- 5 Докоснете иконата за напитка с мляко по ваш избор.
 - Сега можете да регулирате настройките на напитката според своите предпочитания.
- 6 Натиснете бутона за ►■ старт/стоп.
 - Светлинният индикатор в иконата за напитки примигва, докато напитката се приготвя. Когато пригответе капучино или лате макиато, машината налива първо мляко и след това кафе. Когато пригответе кафе лате, машината налива първо кафе и след това мляко.
 - За да спрете наливането на кафе, преди машината да е наляла предварително зададеното количество, натиснете бутона за старт/стоп ►■ отново.
- 7 За да спрете наливането на цялата напитка (мляко и кафе), преди машината да е приключила, натиснете и задръжте бутона за старт/стоп ►■.

Разпенване на мляко с класическата приставка за разпенване на мляко

i За най-добра пяна винаги използвайте мляко, което току-що е извадено от хладилника.

- 1 Наклонете черната силиконова дръжка на машината наляво и плъзнете приставката за разпенване на мляко върху нея (Фиг. 9).

- Напълнете кана за мляко с припл. 100 мл мляко за капучино и припл. 150 мл мляко за лате макиато.
- Потопете приставката за разпенване на мляко на припл. 1 см в млякото.
- Докоснете иконата (Фиг. 10) за парата.
 - Индикаторната светлина в иконата за парата светва, а индикаторната светлина за стартиране започва да пулсира.
- Натиснете бутона **старт/стоп** ►, за да разпените млякото (Фиг. 11).
 - Машината започва да се нагрива, парата навлиза под налягане в млякото и то се разпенва.
- Когато млечната пяна в каната с мляко достигне необходимия обем, натиснете бутона за **старт/стоп** ► отново, за да спрете разпенването.

i Никога не разпенвайте мляко повече от 90 секунди. Разпенването спира автоматично след 90 секунди.

i Няма нужда да местите каната за мляко, докато млякото се разпенва, за да получите най-добро качество на разпененото мляко.

Приготвяне на кафе от предварително смляно кафе

По желание можете да използвате предварително смляно кафе вместо кафе на зърна, например, ако предпочитате друг вид кафе или безкофеиново кафе.

- Натиснете бутона за **вкл./изкл.**, за да включите машината, и изчакайте да бъде готова за използване.
- Отворете капака на отделението за предварително смляно кафе и изсипете една равна мерителна лъжичка предварително смляно кафе в отделението (Фиг. 12). След това затворете капака.
- Поставете чаша под чучура за кафе.
- Изберете единична напитка.
- Натиснете иконата за сила на аромата за 3 секунди (Фиг. 13).
 - Индикаторната светлина за предварително смляно кафе светва, а индикаторната светлина за стартиране започва да пулсира.
- Натиснете бутона за **► старт/стоп**.
- За да спрете наливането на кафе, преди машината да е приключила, натиснете бутона за **старт/стоп** ► отново.

i С предварително смляно кафе можете да пригответе само по едно кафе наведнъж.

i Предварително смляното кафе не е настройка, която се записва като предходно избрана настройка за силата. Всеки път, когато искате да използвате предварително смляно кафе, трябва да натиснете иконата за сила на аромата за 3 секунди.

i Когато изберете предварително смляно кафе, не можете да изберете друга сила на аромата.

Пускане на гореща вода

- Ако е поставено, отстранете LatteGo или приставката за разпенване на млякото.
- Докоснете иконата (Фиг. 14) за гореща вода.
 - Светлинните индикатори за количеството на напитката се включват и показват последно избраната настройка за напитка с гореща вода.

- 3 Задайте количеството гореща вода според предпочитанията си, като докоснете иконата (Фиг. 3) за количество на напитката.
- 4 Натиснете бутона за ► старт/стоп.
 - Светлинният индикатор в иконата за гореща вода светва и от чучура (Фиг. 15) за гореща вода потича гореща вода.
- 5 За да спрете наливането на гореща вода, преди машината да е приключила, натиснете бутона за старт/стоп ► отново.

Регулиране на настройките на машината

Регулиране на времето за готовност

- 1 Натиснете бутона за вкл./изкл., за да изключите машината.
- 2 Когато машината е изключена: натиснете и задръжте иконата (Фиг. 16) Калц./Почистване, докато лампичките за „Калц./Почистване“ и „Сила на аромата“ светнат (Фиг. 17).
- 3 Докоснете иконата за силата на аромата, за да изберете необходимото време на готовност: 15, 30, 60 или 180 минути. Респективно светват 1, 2, 3 или 4 лампички на иконата за сила на аромата.
- 4 Когато сте готови с настройването на времето на готовност, натиснете бутона старт/стоп. Машината се изключва.
- 5 Натиснете бутона за включване/изключване, за да включите машината отново.

Програмиране на най-голямата настройка по подразбиране за вашите напитки

Машината разполага с 3 настройки по подразбиране за всяка напитка: ниска, средна, висока. Можете да регулирате само количеството на най-голямата настройка. Новото количество може да се съхрани веднага щом светлинният индикатор за старт започне да пулсира.

i Преди да започнете да задавате количеството на напитката с мляко, сглобете LatteGo и налейте мляко в него.

- 1 За да регулирате най-високата настройка за количество, натиснете и задръжте иконата за напитката, която искате да регулирате, за 3 секунди.
 - Горната индикаторна светлина на иконата за количество на напитката, както и горната индикаторна светлина на иконата за количество на млякото (само за определени модели) започва да пулсира. Бутонът за старт/стоп ► също започва да пулсира, за да покаже, че сте в режим на програмиране.
- 2 Натиснете бутона за ► старт/стоп. Машината започва да приготвя избраната напитка.
 - Индикаторната светлина за стартиране отначало свети непрекъснато. Когато машината е готова да съхрани зададения обем, светлинният индикатор за старт/стоп започва да пулсира.
- 3 Натиснете бутона за старт/стоп ► отново, когато чашата съдържа желаното количество кафе или мляко.
 - Ако пригответе капучино или лате макиато, първо ще бъде налято мляко. Натиснете бутона за старт/стоп ►, когато чашата съдържа желаното количество мляко. Машината започва автоматично да налива кафето. Натиснете бутона за старт/стоп ► отново, когато чашата съдържа желаното количество.

След като сте програмирали новото най-голямо количество по подразбиране за дадена напитка, машината ще налива зададеното ново количество всеки път, когато изберете най-голямото количество от тази напитка.

i Можете да регулирате само най-високото ниво за количество по подразбиране.

i Ако искате да се върнете обратно към настройките с количества по подразбиране, вижте "Възстановяване на стандартните фабрични настройки".

Регулиране на температурата на кафето

Машини без икона за температурата

- 1 Натиснете бутона за вкл./изкл., за да **изключите** машината.
- 2 Когато машината е изключена: натиснете и задръжте иконата за количеството на кафето, докато светлината в тази икона се включи (Фиг. 18).
- 3 Докоснете иконата за количеството, за да изберете необходимата температура: нормална, висока или максимална.
 - Съответно 1, 2 или 3 индикаторни светлини са включени.
- 4 Когато сте готови с настройването на температурата на кафето, натиснете бутона старт/стоп ►■.
- 5 Натиснете бутона за включване/изключване, за да включите машината отново.

i Ако не изключите машината сами, тя се изключва автоматично след известно време.

Машини с икона за температурата (само модел EP3221)

- 1 Натиснете неколкократно бутона за регулиране на температурата на кафето, за да изберете желаната температура.

Възстановяване на фабричните настройки

Машината ви предоставя възможността да възстановите настройките за напитки по подразбиране по всяко време.

i Можете да възстановите настройките по подразбиране само когато машината е изключена.

- 1 Натиснете бутона за включване/изключване, за да изключите машината.
- 2 Натиснете и задръжте иконата за еспreso за 3 секунди.
 - Светват индикаторните светлини в средната част на иконата за настройка за напитки. Индикаторната светлина за старт/стоп започва да пулсира, за да сигнализира, че настройките вече могат да се възстановят.
- 3 Натиснете бутона за старт/стоп ►■, за да потвърдите, че искате да възстановите настройките.
- 4 Натиснете бутона за включване/изключване, за да включите машината отново.

Регулиране на настройките на кафемелачката

Можете да промените силата на кафето с помощта на регулатора за настройка на степента на смилане, намиращ се в контейнера за кафе на зърна. Колкото по-ниска е настройката на смилане, толкова по-фино ще са смлени кафените зърна и толкова по-силно ще бъде кафето. Можете да избирате между 12 различни настройки на степента на смилане.

Машината е настроена за получаване на най-добър вкус от кафе на зърна. Поради това ви препоръчваме да не регулирате настройките на кафемелачката, докато не пригответе 100 – 150 чаши (около 1 месец употреба).

i Можете да регулирате настройките на степента на смилане само когато машината мели кафе на зърна. Трябва да пригответе 2 – 3 напитки, преди да можете да усетите пълната разлика.

A Не завъртайте регулатора за настройка на степента на смилане с повече от една степен наведнъж, за да предотвратите повреда на кафемелачката.

- 1 Поставете чаша под чучура за кафе.
- 2 Отворете капака на съда за кафе на зърна.
- 3 Докоснете иконата за еспресо, след което натиснете бутона за старт/стоп **■**.
- 4 Когато кафемелачката започне да мели, натиснете надолу регулатора за настройка на степента на смилане и го завъртете наляво или надясно. (Фиг. 19)

Деактивирайте звуковите сигнали на контролния панел

- 1 Натиснете бутона за вкл./изкл., за да изключите машината.
- 2 Когато машината е изключена, докоснете и задръжте иконата за кафе (иконата за дълго еспресо за EP3221), докато лампичката на иконата светне. Стартовата лампичка започва да мига.
- 3 Докоснете иконата за кафе отново, за да деактивирате звуковите сигнали на контролния панел. Лампичката на иконата за кафе изгасва.
- 4 Натиснете бутона „старт/стоп“, за да потвърдите избора си.
- 5 Натиснете бутона за включване/изключване, за да включите машината отново. Звуковите сигнали на контролния панел вече са деактивирани.

Забележка: Ако лампичката на иконата за кафе не изгасне, след като докоснете и задръжите иконата, това означава, че звуковите сигнали на контролния панел вече са деактивирани. За да ги активирате отново, докоснете иконата отново и потвърдете, като натиснете бутона „старт/стоп“.

Звуковите сигнали на бутона за „вкл./изкл.“ и бутона „старт/стоп“ не могат да се деактивират.

Изваждане и поставяне на блока за приготвяне

Посетете www.philips.com/coffee-care за подробни видеоинструкции как да изваждате, поставяте и почиствате блока за приготвяне.

Изваждане на блока за приготвяне от машината

- 1 Изключете машината.
- 2 Извадете водния резервоар и отворете сервисната вратичка (Фиг. 20).
- 3 Натиснете дръжката (Фиг. 21) с надпис PUSH (Натисни), и издърпайте от мястото за хващане на блока за приготвяне, за да го отстраните от машината (Фиг. 22).

Поставяне на блока за приготвяне обратно

▲ Преди да плъзнете блока за приготвяне обратно в машината, се уверете, че е в правилното положение.

- 1 Проверете дали блокът за приготвяне е в правилно положение. Стрелката върху жълтия цилиндър отстрани на блока за приготвяне трябва да е подравнена с черната стрелка и N (Фиг. 23).
 - Ако не са подравнени, натиснете надолу лоста, докато влезе в контакт с основата на блока за приготвяне (Фиг. 24).
- 2 Плъзнете блока за приготвяне обратно в машината по водещите релси отстрани (Фиг. 25), докато се фиксира на мястото си с щракване (Фиг. 26). Не натискайте бутона PUSH (НАТИСНИ).
- 3 Затворете сервисната вратичка и върнете водния резервоар обратно.

Почистване и поддръжка

Редовното почистване и поддръжка запазва машината в изрядно състояние и гарантира за дълго време кафе с добър вкус, с постоянен поток от кафе.

Направете справка с таблицата по-долу за детайлно описание на това кога и как да почиствате всички подвижни части на машината. Можете да намерите по-подробна информация и видеоинструкции на адрес www.philips.com/coffee-care. Вижте фигура D за преглед на това кои части могат да се почистват в миялна машина.

Отделящи се части	Кога да почиствате	Как да почиствате
Блок за приготвяне	Ежеседмично	Извадете блока за приготвяне от машината. Изплакнете го под течаща вода.
	Ежемесечно	Почистете блока за приготвяне с таблетката на Philips за премахване на масло от кафе.
Класическа приставка за разпенване на мляко	След всяка употреба	Първо изведете от машината горещата вода чрез приставката за разпенване на мляко за пълно почистване. След това отстранете приставката за разпенване на мляко от машината и я разглобете. Почистете всички части под течаща вода или в съдомиялна машина.
Отделение за предварително смляно кафе	Проверявайте ежеседмично дали отделението за предварително смляно кафе не е задръстено.	Изключете машината от контакта и извадете блока за приготвяне. Отворете капака на отделението за предварително смляно кафе и поставете дръжката на лъжица в него. Движете дръжката нагоре и надолу, докато задръстеното мляно кафе падне надолу (Фиг. 27). Посетете www.philips.com/coffee-care за подробни видеоинструкции.

Отделящи се части	Кога да почиствате	Как да почиствате
Съд за утайка от кафе	Изпразнете съда за утайка от кафе, когато машината ви подкани. Почиствайте я ежеседмично.	Извадете съда за утайка от кафе, докато машината е включена. Изплакнете под течаща вода с малко течен миещ препарат или почистете в съдомиялна машина. Предният панел на съда за утайка от кафе не е подходящ за миене в съдомиялна машина.
Тавичка за отцеждане	Изпразвайте тавичката за отцеждане всеки ден или веднага, щом червеният индикатор за пълна тавичка за отцеждане се покаже през тавичката за отцеждане (Фиг. 28). Почиствайте тавичката за отцеждане ежеседмично.	Отстранете тавичката за отцеждане (Фиг. 29) и я изплакнете под течаща вода с малко течен миещ препарат. Можете също да измиете тавичката за отцеждане в съдомиялна машина. Предният панел на съда за утайка от кафе (фиг. А15) не е подходящ за миене в съдомиялна машина.
LatteGo	След всяка употреба	Изплакнете LatteGo под течаща вода или я почистете в съдомиялната машина.
Смазване на модула за приготвяне	На всеки 2 месеца	Направете справка с таблицата за смазване и смазвайте блока за приготвяне със смазка на Philips.
Резервоар за вода	Ежеседмично	Изплакнете резервоара за вода под течаща вода

Почистване на блока за приготвяне

Редовното почистване на блока за приготвяне предпазва от задръстване на вътрешните кръгове с остатъци от кафе. Посетете www.philips.com/coffee-care за помощни видеоклипове относно това как да изваждате, поставяте и почиствате блока за приготвяне.

Почистване на блока за приготвяне под течаща вода

- 1 Извадете блока за приготвяне.
- 2 Изплакнете обилно блока за приготвяне с вода. Внимателно почистете горния филтър (Фиг. 30) на блока за приготвяне.
- 3 Оставете блока за приготвяне да изсъхне на въздух, преди да го поставите обратно. Не подсушавайте блока за приготвяне с кърпа, за да предотвратите събирането на влакна в него.

Почистване на блока за приготвяне с таблетките за премахване на масло от кафе

Използвайте само таблетки на Phillips за премахване на масло от кафе.

- 1 Поставете чаша под чучура за кафе. Напълнете водния резервоар с прясна вода.
- 2 Поставете таблетка за премахване на омазняване от кафе в отделението за предварително смляно кафе.
- 3 Докоснете иконата за кафе и след това натиснете иконата за сила на аромата за 3 секунди, за да изберете функцията (Фиг. 2) за предварително смляно кафе.

- 4 Не добавяйте предварително смляно кафе. Натиснете бутона за старт/стоп ►, за да започнете цикъла по приготвяне. Когато се напълни половин чаша вода, извадете щепсела на машината от контакта.
- 5 Оставете разтвора за премахване на масло от кафе да действа поне 15 минути.
- 6 Включете отново щепсела в електрически контакт и включете машината, за да завършите цикъла на приготвяне. Изпразнете чашата.
- 7 Извадете водния резервоар и отворете сервизната вратичка. Извадете блока за приготвяне и го изплакнете обилно на чешмата.
- 8 Върнете на място блока за приготвяне и водния резервоар и поставете чаша под чучура за кафе.
- 9 Докоснете иконата за кафе и след това натиснете иконата за сила на аромата за 3 секунди, за да изберете функцията (Фиг. 2) за предварително смляно кафе. Не добавяйте предварително смляно кафе. Натиснете бутона за старт/стоп ►, за да започнете цикъла по приготвяне. Повторете тази процедура два пъти. Изпразнете чашата.

Смазване на блока за приготвяне

Смазвайте блока за приготвяне на всеки 2 месеца, за да сте сигурни, че подвижните части ще продължат да се движат плавно.

- 1 Нанесете тънък слой смазка по буталото (сивата част) на блока (Фиг. 31) за приготвяне.
- 2 Нанесете тънък слой смазка около оста (сивата част) в долната част на блока (Фиг. 32) за приготвяне.
- 3 Нанесете тънък слой смазка по релсите от двете страни (Фиг. 33).

Почистване на LatteGo (съд за мляко)

Почистване на LatteGo след всяка употреба

- 1 Извадете LatteGo от машината (Фиг. 34).
- 2 Излейте оставащото мляко.
- 3 Натиснете бутона за освобождаване и извадете съда за мляко от рамката на LatteGo (Фиг. 35).
- 4 Почиствайте всички детайли в съдомиялна машина или с топла течаща вода и малко течен миеш препарат.

Почистване на класическата приставка за разпенване на мляко

Почистване на класическата приставка за разпенване на мляко след всяка употреба

Почиствайте приставката за разпенване на мляко всеки път, когато я използвате, поради хигиенни съображения, за да избегнете наслагването на млечни остатъци.

- 1 Поставете чаша под приставка за разпенване на мляко.
- 2 Докоснете иконата за пара, след което натиснете бутона за старт/стоп ►, за да започнете извеждането на пара и за да отстраните млякото, което би могло да е останало в приставката за разпенване.
- 3 За да спрете изпускането на пара след няколко секунди, натиснете бутона за старт/стоп ► отново.
- 4 Почистете приставката за разпенване на мляко с влажна кърпа.

Ежедневно почистване на класическата приставка за разпенване на мляко

- 1 Оставете приставката за разпенване на мляко да изстине напълно.
- 2 Наклонете приставката за разпенване на мляко наляво (Фиг. 36) и отстранете както металната, така и силиконовата част (Фиг. 37).
- 3 Разглобете двете части (Фиг. 38) и ги измийте с течаща вода или в съдомиялната машина. Уверете се, че малкият отвор на металната тръба (Фиг. 39) е напълно чист и не е запушен от остатъци от мляко.
- 4 Сглобете наново двете части от приставката за разпенване на мляко и я поставете на машината.

Воден филтър AquaClean

Вашата машина е активирана за AquaClean. Можете да поставите водния филтър AquaClean в резервоара за вода, за да запазите вкуса на кафето си. Той също така намалява нуждата от почистване на накипа, като намалява натрупването на варовик в машината ви. Можете да закупите воден филтър AquaClean от местния търговец на дребно, оторизирани сервизни центрове или онлайн на адрес www.philips.com/parts-and-accessories.

Икона и светлинен индикатор AquaClean

Вашата машина е снабдена с индикаторна светлина (Фиг. 40) на водния филтър AquaClean, за да посочва състоянието на филтъра. Използвайте таблица по-долу, за да видите какви действия са нужни, когато светлината се включи или когато мига.



Когато използвате машината на първи път, индикаторната светлина на AquaClean започва да свети в оранжево. Това показва, че можете да започнете да използвате водния филтър AquaClean. Ако не активирате водния филтър AquaClean, светлинният индикатор ще се изключи автоматично след известно време.



След като поставите филтъра и го активирате от иконата AquaClean, неговата индикаторна светлина става синя, за да потвърди, че водният филтър AquaClean е активен.



Когато филтърът е изхабен, индикаторната светлина на AquaClean отново започва да мига в оранжево, за да ви напомни да смените филтъра с нов.



Когато оранжевата индикаторна светлина на AquaClean е изключена, все още можете да активирате филтъра AquaClean, но първо ще трябва да почистите накипа от машината.

Активиране на водния филтър AquaClean (5 мин.)

i Машината не засича автоматично дали в резервоара за вода е поставен филтър. Следователно трябва да активирате всеки нов филтър AquaClean, който поставяте, чрез иконата AquaClean.

Когато оранжевата индикаторна светлина на AquaClean е изключена, все още можете да активирате филтъра AquaClean, но първо ще трябва да почистите накипа от машината.

i Машината трябва да е напълно почистена от накип, преди да започнете да използвате водния филтър AquaClean.

Преди да активирате водния филтър AquaClean, трябва да го подготвите, като го наkisнете във вода, както е описано по-долу. Ако не го направите, в машината може да влезе въздух вместо вода, което създава много шум и пречи на машината да приготвя кафе.

- 1 Проверете дали машината е включена.
- 2 Разклатете филтъра около 5 секунди (Фиг. 41).
- 3 Потопете филтъра наобратно в кана със студена вода и го (Фиг. 42) разклатете/притиснете.
- 4 Филтърът вече е готов за употреба и може да се постави във водния резервоар.
- 5 Пъхнете филтъра вертикално върху връзката за филтъра във водния резервоар. Натиснете го надолу до най-ниската възможна точка (Фиг. 43).
- 6 Напълнете водния резервоар с прясна вода и го поставете обратно в машината.
- 7 Ако е поставено, отстранете LatteGo.
- 8 Поставете купа под чучура за гореща вода/приставката за разпенване на мляко.
- 9 Натиснете иконата AquaClean за 3 секунди (Фиг. 44). Индикаторната светлина започва да пулсира.
- 10 Натиснете бутона за старт/стоп ►■, за да започнете процеса по активиране.
- 11 От чучура за гореща вода/приставката за разпенване на мляко ще се излее гореща вода (3 мин).
- 12 Когато процесът по активация е завършен, синята индикаторна светлина на AquaClean се включва, за да потвърди, че водният филтър AquaClean е активиран правилно.

Смяна на водния филтър AquaClean (5 мин)

След като през филтъра изтекат 95 литра вода, той ще спре да работи. Индикаторната светлина на AquaClean става оранжева и започва да мига, за да ви напомни да смените филтъра. Докато тази светлина мига, можете да смените филтъра, без преди това да трябва да отстранявате накип от машината. Ако не смените водния филтър AquaClean, оранжевата индикаторна светлина накрая ще изгасне. В този случай пак можете да замените филтъра, но първо ще трябва да почистите накипа от машината.

Когато оранжевата индикаторна светлина на AquaClean мига:

- 1 Извадете стария воден филтър AquaClean.
- 2 Поставете новия филтър и го активирайте, както е описано в глава "Активиране на водния филтър AquaClean (5 мин)".

i Сменяйте водния филтър AquaClean поне на всеки 3 месеца, дори ако машината все още не показва, че е необходима смяна.

Деактивиране на напомнянето за AquaClean

Ако повече не искате да използвате водните филтри Philips AquaClean, можете да деактивирате напомнянията за AquaClean (лампичката за AquaClean мига в оранжево):

- 1 Натиснете бутона за вкл./изкл., за да изключите машината.
- 2 Когато машината е изключена, натиснете и задръжте иконата AquaClean, докато лампичката на иконата светне. Стартовата лампичка започва да мига.
- 3 Докоснете иконата AquaClean отново, за да деактивирате напомнянията. Лампичката на иконата AquaClean изгасва.
- 4 Натиснете бутона „старт/стоп“, за да потвърдите избора си.
- 5 Натиснете бутона за включване/изключване, за да включите машината отново. Напомнянията за AquaClean вече са деактивирани.

Забележка: Активирането на нов филтър AquaClean автоматично активира напомнанията за AquaClean отново.

Настройване на твърдостта на водата

 Съветваме ви да регулирате твърдостта на водата спрямо твърдостта на водата във вашия регион за оптимална работа и по-дълъг живот на машината. Това също така намалява необходимостта от често премахване на накип от машината. Настройката за твърдост на водата по подразбиране е 4: твърда вода.

Използвайте включената в комплекта тест лента, за да определите твърдостта на водата във вашия регион:

- 1 Потопете тест лентата за измерване на твърдостта на водата или я задръжте под чешмата за 1 секунда (Фиг. 45).
- 2 Изчакайте 1 минута. Броят квадрати върху тест лентата, които станат червени, показва твърдостта (Фиг. 46) на водата.

Настройте машината на правилната твърдост на водата:

- 1 Натиснете бутона за вкл./изкл., за да **изключите** машината.
- 2 Когато машината е изключена, докоснете и задръжте иконата за силата на аромата, докато всички индикаторни светлини на иконата се включат (Фиг. 2).
- 3 Натиснете иконата за сила на аромата 1, 2, 3 или 4 пъти. Броят индикаторни светлини, които са включени, трябва да е същият като броя червени квадратчета по тест лентата (Фиг. 47). Когато върху тест лентата няма червени квадратчета (всички са зелени), изберете 1 индикаторна светлина.
- 4 Когато сте задали правилната твърдост на водата, натиснете бутона за старт/стоп ►.
- 5 Натиснете иконата за включване/изключване, за да включите машината.

 Тъй като твърдостта на водата се задава само веднъж, функцията за силата на аромата се използва, за да се избере твърдостта на водата. Това не влияе върху силата на аромата на напитките, които приготвяте след това.

Процедура по премахване на накип (30 мин)

Използвайте само препарат за премахване на накип на Philips. В никакъв случай не трябва да използвате препарат за премахване на накип, който съдържа сярна киселина, солна киселина сулфаминова или оцетна киселина (оцет), тъй като може да повреди кръга за вода в машината и да не разтвори накипа изцяло. Неизползването на препарат за премахване на накип Philips ще направи гаранцията невалидна. Непочистването на накип от уреда също ще направи гаранцията невалидна. Можете да купите разтвор за премахване на накип на Philips от онлайн магазина на адрес www.philips.com/coffee-care.

Когато на дисплея бавно започне да мига индикаторната светлина "Calc/Clean" (Накип/Почистване), трябва да премахнете накипа от машината.

- 1 Проверете дали машината е включена.
- 2 Ако е поставено, отстранете LatteGo или приставката за разпенване на млякото.
- 3 Извадете тавичката за отцеждане и съда за утайка от кафе, изпразнете ги и ги върнете на местата им.
- 4 Извадете резервоара за вода и го изпразнете. След това премахнете водния филтър AquaClean.

- 5 Излейте цялата бутилка препарат за премахване на накип на Philips в резервоара за вода и го напълнете до нивото (Фиг. 48) Calc/Clean (Накип/Почистване). След това го поставете обратно в машината.
- 6 Поставете голям съд (1,5 л) под чучура за кафе и за вода.
- 7 Натиснете иконата за Calc/Clean (Накип/Почистване) за 3 сек, след което натиснете бутона за старт/стоп ►■.
- 8 Стартира първата фаза на процедурата по премахване на накип. Процедурата по премахване на накип продължава около 30 минути и се състои от цикъл на премахване на накип и цикъл на изплакване. По време на цикъла за почистване на накип индикаторната светлина Calc/Clean (Накип/Почистване) мига, за да покаже, че фазата по почистване на накип е в ход.
- 9 Оставете машината да пуска разтвора за премахване на накип, докато дисплейт ви предупреди, че резервоарът за вода е празен.
- 10 Изпразнете резервоара за вода, изплакнете го и го напълнете отново с питейна вода до обозначението Calc/Clean (Накип/Почистване).
- 11 Изпразнете съда и го поставете обратно под чучура за наливане на кафе и вода. Натиснете бутона старт/стоп ►■ отново.
- 12 Стартира втората фаза на цикъла на премахване на накип, фазата на изплакване, която продължава 3 минути. По време на тази фаза индикаторните светлини на контролния панел се включват и изключват, за да покажат, че фазата на изплакване е в ход.
- 13 Изчакайте, докато машината спре да пуска вода. Процедурата по почистване на накип е завършена, когато машината спре да пуска вода.
- 14 Сега машината ще се загрее отново. Машината е готова за използване отново, когато индикаторните светлини в иконите за напитки светят непрестанно.
- 15 Поставете и активирайте нов воден филтър AquaClean в резервоара за вода.
 - Когато процедурата по почистване на накип е завършена, индикаторната светлина на AquaClean мига за известно време, за да ви напомни да поставите нов воден филтър AquaClean.

 **Съвет:** Използването на филтъра AquaClean намалява нуждата от премахване на накип!

Какво да правите, ако процедурата по премахване на накип бъде прекъсната

Можете да излезете от процедурата по премахване на накип, като натиснете бутона за вкл./изкл. на контролния панел. Ако процедурата по премахване на накип бъде прекъсната, преди да завърши докрай, направете следното:

- 1 Изпразнете и изплакнете старателно резервоара за вода.
- 2 Напълнете резервоара за вода с питейна вода до обозначението за ниво Calc/Clean (Накип/Почистване) и включете отново машината. Машината ще загрее и ще изпълни автоматичен цикъл на изплакване.
- 3 Преди да пригответе каквито и да било напитки, изпълнете ръчен цикъл на изплакване. За да изпълните цикъл на ръчно изплакване, най-напред изсипете половин воден резервоар гореща вода, като неколкосткратно докосвате иконата (Фиг. 14) за гореща вода, и след това пригответе 2 чаши предварително смляно кафе, без да добавяте смляно кафе.

 Ако процедурата по премахване на накип не е завършила, машината ще поиска извършване на нова такава процедура възможно по-скоро.

Поръчване на аксесоари

Използвайте само продуктите на Philips за почистване и премахване на накипа от машината. Тези продукти могат да се закупят от местния търговец на дребно, оторизирани сервизни центрове или онлайн на адрес www.philips.com/parts-and-accessories. За да намерите пълен списък с резервни части онлайн, въведете номера на модела на вашата машина. Можете да откриете номера от вътрешната страна на сервизната вратичка.

Продукти за поддръжка и типови номера:

- Разтвор за премахване на накип CA6700
- Воден филтър AquaClean CA6903
- Смазка за блока за приготвяне HD5061
- Таблетки за премахване на масло от кафе CA6704

Отстраняване на неизправности

Тази глава обобщава най-често срещаните проблеми с машината. Помощни видеоклипове и пълен списък с често задавани въпроси са налични на адрес www.philips.com/coffee-care. Ако не можете да разрешите проблема, се свържете с Центъра за обслужване на потребители във вашата страна. За данните за контакт вижте листовката с гаранция.

Предупредителни икони

Предупредителна икона **Решение**



Светлинният индикатор за празен воден резервоар е включен

- Водният резервоар е почти празен. Напълнете водния резервоар с прясна вода до обозначението за максимално ниво.
- Водният резервоар не е на мястото си. Поставете водния резервоар на мястото му.



Индикаторната светлина за изпразване на съда за утайка от кафе е включена

- Съдът за утайка от кафе е пълен. Отстранете и изпразнете съда за утайка от кафе, докато машината е включена. Преди да поставите контейнера обратно, изчакайте поне 5 секунди.



Индикаторната светлина за алармата е включена

- Съдът за утайка от кафе и/или тавичката за отцеждане не са на мястото си или не са поставени правилно. Поставете обратно съда за утайка от кафе и/или тавичката за отцеждане и се уверете, че са на правилното място.
- Сервизната вратичка е отворена. Извадете водния резервоар и се уверете, че сервизната вратичка е затворена.



Индикаторната светлина за алармата мига

- Блокът за приготвяне не е поставен или не е поставен правилно. Отстранете блока за приготвяне и се уверете, че е фиксиран правилно на място. Вижте глава "Изваждане и поставяне на блока за приготвяне" за инструкции стъпка по стъпка.
- Блокът за приготвяне е блокиран. Извадете блока за приготвяне и го изплакнете с течаща вода. След това смажете блока за приготвяне и го поставете обратно в машината. Вижте глава "Почистване и поддръжка" за инструкции стъпка по стъпка.

Предупредителна икона

Предупредително Решение



Предупредителната светлина се включва, а индикаторната светлина за стартиране започва да мига.

Във вътрешността на машината има останал въздух. За да изведете въздуха от машината, напълнете водния резервоар с вода, поставете чаша под класическата поставка за разпенване на мляко и натиснете мигащия бутон за старт/стоп.

Внимавайте: За да се освободи въздухът, от класическата приставка за разпенване на млякото ще излизат малки пръски гореща вода.



Индикаторната светлина за AquaClean мига: поставете или сменете водния филтър AquaClean и го активирайте. Вижте глава "Воден филтър AquaClean" за инструкции стъпка по стъпка.



Индикаторната светлина за премахване на накип мига бавно: Премахнете накипа от машината.



Лампичките на иконите за напитки светват и изгасват една по една.

Машината загрява и/или се опитва да освободи въздуха, който е засмукан в нея. Изчакайте, докато всички лампички за напитки започнат да светят постоянно.



Светлинните индикатори на всички предупредителни икони мигат.

Нулирайте машината, като я изключите от контакта и след това отново я включите. Преди отново да включите машината, следвайте тези стъпки:

- Отстранете филтъра AquaClean от резервоара за вода.
- Поставете водния резервоар на мястото му. Поставете го колкото се може по-навътре в машината, за да се уверите, че е в правилната позиция.
- Отворете капака на отделението за предварително смляно кафе и проверете дали не е задръстено с прах от кафе. За да го почистите, пъхнете дръжка на лъжица в отделението за предварително смляно и движете дръжката нагоре и надолу, докато заседналата смляно кафе не изпадне (Фиг. 27). Отстранете блока за приготвяне и всичкото смляно кафе, което е паднало. Поставете обратно чистия блок за приготвяне.
- Включете машината отново.

Ако проблемът не се разреши, филтърът AquaClean не е бил подготвен добре. Подгответе филтъра AquaClean, преди да го поставите обратно, като следвате стъпки 1 и 2 от глава "Активиране на водния филтър AquaClean (5 мин)".

Ако светлината продължи да мига, машината може да прегрее. Изключете машината, изчакайте 30 минути и я включете отново. Ако индикаторните светлини продължават да мигат, свържете се с Центъра за обслужване на потребители във вашата страна. За данните за контакт вижте международната листовка с гаранция.

Таблица за отстраняване на неизправности

Тази глава обобщава най-често срещаните проблеми с машината. Помощни видеоклипове и пълен списък с често задавани въпроси са налични на адрес www.philips.com/coffee-care. Ако не можете да разрешите проблема, се свържете с Центъра за обслужване на потребители във вашата страна. За данните за контакт вижте листовката с гаранция.

Проблем	Причина	Решение
Тавичката за отцеждане се пълни бързо.	Това е нормално. Машината използва вода за изплакване на вътрешния кръг и блока за приготвяне. Част от водата изтича от вътрешната система директно в тавичката за отцеждане.	Изпразвайте тавичката за отцеждане всеки ден или веднага, щом червеният индикатор за пълна тавичка за отцеждане се покаже през капака на тавичката за отцеждане. Съвет: поставете чаша под чучура, за да съберете водата от изплакването, която излиза от него.
Индикаторната светлина за изпразване на съда за утайка от кафе остава включена.	Изпразнили сте съда за утайка от кафе, докато машината е била изключена.	Винаги изпразвайте съда за утайка от кафе, докато машината е включена. Отстранете съда за утайка от кафе, изчакайте поне 5 секунди, след което го поставете отново.
Машината ви подканва да изпразните съда за утайка от кафе, макар че съдът не е пълен.	Машината не е нулирала брояча последния път, когато сте изпразнили съда за утайка от кафе.	Винаги изчакайте около 5 секунди, преди да поставите обратно съда за утайка от кафе. По този начин броячът за утайка от кафе ще се нулира.
		Винаги изпразвайте съда за утайка от кафе, докато машината е включена. Ако изпразните съда за утайка от кафе, когато машината е изключена, броячът на съда за утайка от кафе няма да се нулира.
Съдът за утайка от кафе е препълнен и индикаторната светлина за изпразване на съда за утайка от кафе не е светнала.	Извадили сте тавичката за отцеждане, без да изпразните съда за утайка.	Когато изваждате тавичката за отцеждане, изпразвайте и съда за утайка от кафе, дори да съдържа само няколко шайби кафе. По този начин броячът за утайка от кафе ще се нулира, рестартирайки правилното броене на шайбите кафе.
Не мога да извадя блока за приготвяне.	Блокът за приготвяне не е в правилно положение.	Нулирайте машината по следния начин: затворете сервизната вратичка и върнете водния резервоар обратно. Изключете машината и я включете отново. Опитайте отново да извадите блока за приготвяне. Вижте глава "Изваждане и поставяне на блока за приготвяне" за инструкции стъпка по стъпка.

Проблем	Причина	Решение
Не мога да поставя блока за приготвяне.	Блокът за приготвяне не е в правилно положение.	Нулирайте машината по следния начин: затворете сервисната вратичка и върнете водния резервоар обратно. Оставете блока за приготвяне навън. Изключете машината и извадете щепсела от контакта. Изчакайте 30 секунди, след което отново включете машината в контакта и след това от бутона. След това поставете блока за приготвяне в правилно положение и го вкарайте обратно в машината. Вижте глава "Изваждане и поставяне на блока за приготвяне" за инструкции стъпка по стъпка.
Кафето е воднисто.	Блокът за приготвяне е мръсен или трябва да се смаже.	Отстранете блока за приготвяне, изплакнете го под течаща вода и го оставете да изсъхне. След това смажете движещите се части.
	Машината извършва процедура за саморегулиране. Тази процедура стартира автоматично при първата употреба на машината, когато преминете към друг тип кафе на зърна или след дълги период на неизползване.	Пригответе първоначално 5 кафета, за да позволите на машината да извърши процедурата по саморегулиране.
	Кафемелачката е настроена да мели твърде едро.	Задайте по-ситна (по-ниска) настройка на кафемелачката. Пригответе 2 – 3 напитки, за да можете да усетите пълната разлика във вкуса.
Кафето не е достатъчно горещо.	Зададената температура е твърде ниска.	Задайте температурата на максимално ниво.
	Студената чаша намалява температурата на напитката.	Затоплете предварително чашите, като ги изплакнете с гореща вода.
	Добавянето на мляко намалява температурата на напитката.	Без значение дали добавяте топло или студено мляко, то винаги намалява температурата на кафето. Затоплете предварително чашите, като ги изплакнете с гореща вода.

Проблем	Причина	Решение
Кафето не излиза или излиза бавно.	Водният филтър AquaClean не е правилно подготвен за поставяне.	Извадете водния филтър AquaClean и опитайте отново да пригответе кафе. Ако това помогне, се уверете, че сте приготвили водния филтър AquaClean правилно, преди да го поставите обратно. Вижте глава "Воден филтър AquaClean" за инструкции стъпка по стъпка.
		След дълги периоди на неизползване трябва да пригответе водния филтър AquaClean за употреба отново, след което да го поставите обратно. Вижте стъпки 1 – 3 от глава "Активиране на водния филтър AquaClean".
	Водният филтър AquaClean е запушен.	Сменяйте водния филтър AquaClean на всеки 3 месеца. Филтър, който е на повече от 3 месеца може да се запуши.
	Кафемелачката е настроена да мели твърде ситно.	Задайте по-едра (по-висока) настройка на кафемелачката. Обърнете внимание, че това ще повлияе на вкуса на кафето.
	Блокът за приготвяне е мръсен.	Извадете блока за приготвяне и го изплакнете под течаща вода.
	Чучурът за кафе е мръсен.	Почистете чучура за кафе и отворите му с инструмент за почистване на тръби или с игла.
	Отделението за предварително смляно кафе е запушено	Изключете машината и извадете блока за приготвяне. Отворете капака на отделението за предварително смляно кафе и поставете дръжката на лъжица в него. Движете дръжката нагоре и надолу, докато задръстеното мляно кафе падне надолу (Фиг. 27).
	Кръгът на машината е задръстен с накип.	Почистете накипа от машината с препарат за премахване на накип на Philips. Винаги премахвайте накипа от машината, когато индикаторната светлина започне да мига.

Проблем	Причина	Решение
Машината мели зърната кафе, но не пуска кафе.	Отделението за предварително смляно кафе е запушено.	Изключете машината и извадете блока за приготвяне. Отворете капака на отделението за предварително смляно кафе и поставете дръжката на лъжица в него. Движете дръжката нагоре и надолу, докато задръстеното мляно кафе падне надолу (Фиг. 27).
Млякото не се разпенва.	Машини с LatteGo: LatteGo е сглобено неправилно.	Проверете дали съдът за мляко е правилно сглобен в рамката на LatteGo ("щракване").
	Машини с LatteGo: съдът за мляко и/или рамката на LatteGo са мръсни.	Разглюбете LatteGo и изплакнете и двете части под течаща вода или ги измийте в миялна машина.
	Машини с класическа приставка за разпенване на мляко: приставката за разпенване на мляко е мръсна.	Почистете старателно приставката за разпенване на мляко.
	Използваният вид мляко не е подходящ за разпенване.	Различните видове мляко правят различно количество и качество на пяната. Тествали сме следните видове мляко, които са показали добър резултат при разпенване: полуобезмаслено или пълномаслено краве мляко и мляко без лактоза.
От долната част на съда за мляко LatteGo изтича мляко.	Рамката и съдът за мляко не са сглобени правилно.	Първо, поставете горната част на съда за мляко под куката в горната част на рамката. След това натиснете долната част на съда за мляко. Ще чуete щракване, когато той се фиксира на мястото си.
Машината изглежда тече.	Машината използва вода за изплакване на вътрешния кръг и блока за приготвяне. Тази вода изтича през вътрешната система директно в тавичката за отцеждане. Това е нормално.	Изпразвайте тавичката за отцеждане всеки ден или веднага, щом индикаторът за пълна тавичка за отцеждане се покаже през капака на тавичката за отцеждане. Съвет: Поставете чаша под чучура, за да съберете водата от изплакването и за да намалите водата в тавичката за отцеждане.
	Тавичката за отцеждане е препълнена и преляла, което кара машината да изглежда, че тече.	Изпразвайте тавичката за отцеждане всеки ден или веднага, щом индикаторът за пълна тавичка за отцеждане се покаже през капака на тавичката за отцеждане.

Проблем	Причина	Решение
	Водният резервоар не е пъхнат докрай и сега в машината е засмукан въздух.	Проверете дали водният резервоар е в правилното положение: отстранете го и след това отново го поставете, като го изтласкате колкото се може по-навътре.
	Блокът за приготвяне е мръсен/запушен.	Изплакнете блока за приготвяне.
	Машината не е поставена върху хоризонтална повърхност.	Поставете машината върху хоризонтална повърхност, за да може тавичката за отцеждане да не прелива и индикаторът за пълна тавичка за отцеждане да работи правилно.
	Водният резервоар не е пъхнат докрай и сега в машината е засмукан въздух.	Проверете дали водният резервоар е в правилното положение: отстранете го и след това отново го поставете, като го изтласкате колкото се може по-навътре.
Не мога да активирам водния филтър AquaClean и машината иска накипът да се почисти.	Филтърът не е бил поставен или сменен навреме, след като индикаторната светлина за водния филтър AquaClean е започнала да мига. Това означава, че вашата машина не е съвсем почистена от котлен камък.	Първо почистете машината от накипа, след което поставете водния филтър AquaClean.
Новият воден филтър не пасва.	Опитвате се да поставите друг филтър, който не е воден филтър AquaClean.	Само водният филтър AquaClean пасва в машината.
	Гуменият уплътнителен пръстен на водния филтър AquaClean не е на мястото си.	Поставете обратно гумения уплътнителен пръстен на водния филтър AquaClean.
Машината издава силен шум.	По време на работа е нормално машината да издава шум.	Ако машината започне да издава друг вид шум, почистете блока за приготвяне и го смажете.
	Водният филтър AquaClean не е подготвен правилно и сега в машината е засмукан въздух.	Отстранете водния филтър AquaClean от водния резервоар и го пригответе правилно за употреба, преди да го върнете обратно. Вижте глава "Воден филтър AquaClean" за инструкции стъпка по стъпка.
	Водният резервоар не е пъхнат докрай и сега в машината е засмукан въздух.	Проверете дали водният резервоар е в правилното положение: отстранете го и след това отново го поставете, като го изтласкате колкото се може по-навътре.

Технически спецификации

Производителят си запазва правото да подобрява техническите спецификации на продукта. Всички предварително зададени количества са приблизителни.

Описание	Стойност
Размери (Ш x В x Д)	246 x 372 x 433 мм
Тегло	7 – 7,5 кг
Дължина на захранващия кабел	1000 мм
Резервоар за вода	1,8 литра, подвижен
Вместимост на съда за кафе на зърна	275 г
Вместимост на съда за утайка от кафе	12 шайби
Капацитет на LatteGo (съд за мляко)	250 мл
Регулируема височина на улея	85 – 145 мм
Номинално напрежение – номинална мощност – електрозахранване	Вижте етикета с данни от вътрешната страна на сервисната вратичка (фиг. А11)

Зміст

Огляд машини (рис. А)	263
Панель керування (рис. В)	264
Вступ	264
Перед першим використанням	265
Приготування напоїв	266
Налаштування кавомашини	269
Виймання та встановлення блоку заварювання	271
Чищення та догляд	271
Фільтр для води AquaClean	274
Налаштування жорсткості води	276
Процедура видалення накипу (30 хв.)	276
Замовлення приладдя	278
Усунення несправностей	278
Технічні характеристики	284

Огляд машини (рис. А)

A1	Панель керування	A10	Дверцята для обслуговування
A2	Тримач для чашок	A11	Інформаційна етикетка з номером артикула
A3	Відсік для попередньо змеленої кави	A12	Резервуар для води
A4	Кришка бункера для зерен	A13	Вузол подачі гарячої води
A5	Регульований вузол подачі кави	A14	Контейнер для меленої кави
A6	Штепсель	A15	Передня панель контейнера для кавової гущі
A7	Регулятор помелу	A16	Кришка лотка для крапель
A8	Бункер для кавових зерен	A17	Лоток для крапель
A9	Блок заварювання	A18	Індикатор повного лотка для крапель

Акcesуари

A19	Тюбик мастила	A22	Тестова стрічка для вимірювання жорсткості води
A20	Фільтр для води AquaClean	A23	Класичний спінювач молока (лише в окремих моделях)
A21	Мірна ложка	A24	LatteGo (контейнер для молока) (лише в окремих моделях)

Панель керування (рис. В)

Огляд усіх кнопок і значків див. на рис. В. Їх опис наведено нижче.

i Певні кнопки та значки є лише на окремих моделях.

B1	Кнопка "Увімк./Вимк."	B7	Попереджувальні значки
B2	Значки напоїв*	B8	Індикатор початку
B3	Значок міцності/попередньо змеленої кави	B9	Початок/зупинення ►■ кнопка
B4	Значок об'єму напою	B10	Значок Calc/Clean (Видалення накипу)
B5	Значок об'єму молока (лише для окремих моделей)	B11	Значок AquaClean
B6	Значок температури кави (лише для окремих моделей)		

* Значки напоїв: еспресо, еспресо лунго, звичайна кави, американо, капучино, лате макіато, гаряча вода, пара (лише для окремих моделей).

Вступ

Вітаємо вас із купівлею повністю автоматичної кавомашини Philips! Щоб упевні скористатися підтримкою, яку пропонує Philips, зареєструйте свій виріб на веб-сайті www.philips.com/welcome.

Перед першим використанням машини уважно прочитайте окрему брошуру з техніки безпеки та зберігайте її для майбутньої довідки.

Щоб допомогти вам розпочати роботу й отримати максимум від кавомашини, компанія Philips пропонує підтримку в кількох форматах. Комплектація

1 Цей посібник користувача містить графічні інструкції з використання й детальну інформацію про очищення кавомашини та догляд за нею.

i Існує багато версій цієї еспресо-машини, які відрізняються набором функцій. Кожна версія має свій номер артикула. Номер артикула можна знайти на інформаційній етикетці, що розташована на внутрішній стороні дверцят для обслуговування (див. рис. A11).

2 Окрема брошура з інструкціями щодо безпечного використання машини.

3 Щоб отримати підтримку онлайн (поширені запитання, відео тощо), відскануйте QR-код на обкладинці цієї брошури або завітайте на сайт www.philips.com/coffee-care.

i Цю машину було перевірено шляхом приготування кави. Потім її було ретельно очищено, проте в ній могли залишитися сліди кави. Однак ми гарантуємо, що ви придбали абсолютно нову машину.

Машини автоматично налаштовують об'єм мелених зерен для приготування найсмачнішої кави. Спочатку потрібно завершити автоматичне налаштування машини, зваривши 5 порцій кави.

Перед першим використанням промийте LatteGo (контейнер для молока) або класичний спіновач молока.

Перед першим використанням

1. Налаштування машини

Після вимкнення машини з вузла подачі гарячої води або вузла подачі кави може вилитися незначна кількість води. Це нормально.

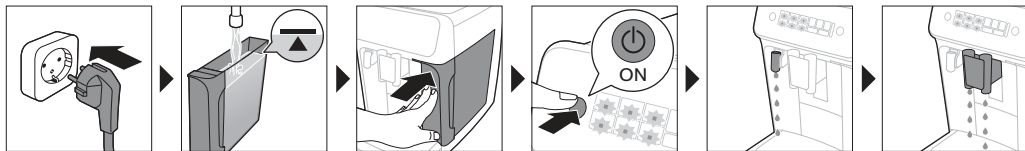

2. Активація фільтра для води AquaClean (5 хв.)

Докладнішу інформацію див. у розділі "Фільтр для води AquaClean".



3. Налаштування жорсткості води

Покрокові вказівки наведено в розділі "Налаштування жорсткості води". Стандартне значення жорсткості води – 4 (жорстка вода).

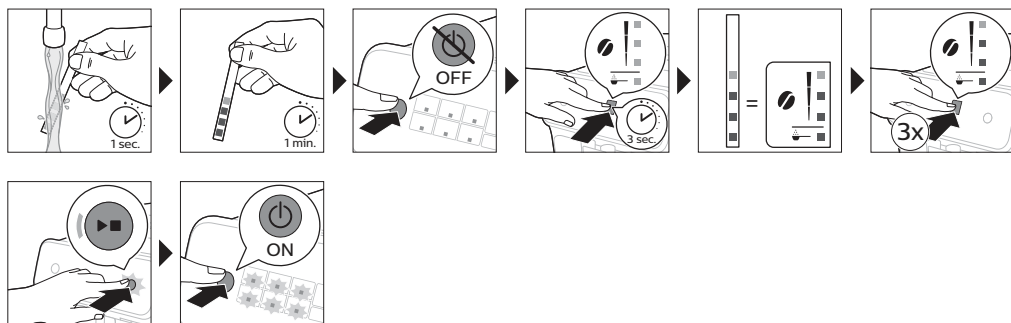

4. Збирання LatteGo (лише для окремих моделей)



5. Збирання класичного спінювача молока (лише для окремих моделей)

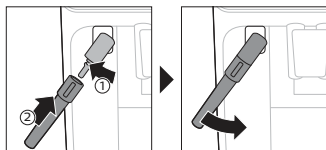

Приготування напоїв

Загальні дії

- 1 Наповніть резервуар для води водою з-під крана, а бункер для кавових зерен – зернами.
- 2 Натисніть кнопку "Увімк./Вимк.", щоб увімкнути машину.
 - Машина почне нагріватися та виконувати цикл автоматичного промивання. Під час нагрівання індикатори на значках приготування напоїв загорятимуться та повільно згасатимуть один за одним.
 - Машина готова до застосування, коли всі індикатори на значках напоїв горять безперервно.
- 3 Поставте чашку під вузол подачі кави. Посуньте вузол подачі кави вгору чи вниз, щоб відрегулювати його висоту відповідно до розміру використовуваної (Мал. 1) чашки або склянки.

Створення власних напоїв

На цій машині можна налаштувати рецепт напою за власними вподобаннями. Вибравши напій, ви можете виконати наведені нижче дії.

- 1 Налаштувати міцність, натиснувши значок (Мал. 2) міцності. Є три типи міцності: найменший — найм'якший, а найвищий — найміцніший.
- 2 Налаштувати об'єм напою, натиснувши значок об'єму (Мал. 3) напою та/або об'єму молока (лише для окремих моделей). Є три типи об'єму: малий, середній та великий.

i Ви також можете налаштувати температуру кави за власними вподобаннями.

Приготування кави з кавових зерен

- 1 Щоб приготувати каву, натисніть значок потрібного напою.
 - Індикатори міцності й об'єму загоряються та показують попередньо вибране налаштування.
 - Рецепт напою тепер можна налаштувати за власним смаком.
- 2 Натисніть кнопку початку/зупинення ►■.

- Індикатор на значку напоїв блимає під час зливання напою.

i Лише в окремих моделях. Американо готується з порції еспресо та води. Якщо ви бажаєте приготувати американо, машина спочатку наливає каву еспресо, а потім – воду.

- 3** Щоб припинити подачу кави, перш ніж машина завершить приготування, знову натисніть кнопку початку/зупинення ►■.

i Щоб одночасно приготувати 2 порції кави, натисніть значок напоїв двічі. Загоряється індикатор 2x.

Приготування напоїв із молока за допомогою LatteGo (контейнера для молока)

A LatteGo складається з контейнера для молока, корпусу та кришки для зберігання. Щоб запобігти протіканню, зберіть корпус і контейнер для молока належним чином, перш ніж заповнити контейнер для молока.

- 1** Щоб зібрати LatteGo, спочатку вставте верхню частину контейнера для молока під гачок у верхній частині корпусу (Мал. 4). Після цього натисніть на нижню частину контейнера для молока. Коли контейнер стане на місце (Мал. 5), ви почуєте клацання.

Примітка: Контейнер для молока та корпус мають бути чистими перед приєднанням.

- 2** Злегка нахиліть LatteGo та поставте його на вузол (Мал. 6) подачі гарячої води. Після цього натисніть на нього до фіксації (Мал. 7).
- 3** Заповніть LatteGo молоком до рівня напою, зазначеного на контейнері (Мал. 8). Не заповнюйте контейнер для молока вище позначки максимального об'єму.

i Якщо об'єм молока налаштовано індивідуально, можливо, доведеться заповнити контейнер для молока більшим чи меншим об'ємом, ніж указано для цього напою на LatteGo.

☞ Для найкращого смаку завжди використовуйте молоко з холодильника.

- 4** Поставте чашку на лоток для крапель.
- 5** Натисніть значок потрібного напою з молока.
- Рецепт напою тепер можна налаштувати за власними вподобаннями.
- 6** Натисніть кнопку початку/зупинення ►■.
- Індикатор на значку напоїв блимає під час зливання напою. Якщо ви бажаєте приготувати капучино або лате макіато, машина спочатку наливає молоко, а потім – каву. Якщо ви заварюєте каву лате, машина спочатку наливає каву, а потім – молоко.
 - Щоб припинити подачу молока, перш ніж машина зіллє передумовлений об'єм, натисніть кнопку початку/зупинення ►■.
- 7** Щоб припинити подачу готового напою (кави з молоком), перш ніж машина завершить приготування, натисніть і утримуйте кнопку початку/зупинення ►■.

Спінення молока за допомогою класичного спінювача молока

☞ Щоб досягти найкращого спінювання, завжди використовуйте молоко з холодильника.

- 1** Нахиліть чорну силіконову ручку на машині ліворуч і посуньте спінювач молока на неї (Мал. 9).

- 2 Заповніть глек молоком приблизно на 100 мл для капучино та приблизно на 150 мл для лате макіато.
- 3 Занурте спінювач у молоко приблизно на 1 см.
- 4 Натисніть значок (Мал. 10) пари.
 - Індикатор на значку пари загоряється, а індикатор початку блимає.
- 5 Натисніть кнопку початку/зупинення ►■, щоб спінити молоко (Мал. 11).
 - Машина починає нагріватись, пара нагнітається в молоко, і воно піниться.
- 6 Коли молочна піна в глечики для молока досягла необхідного об'єму, знову натисніть кнопку початку/зупинення ►■, щоб зупинити спінювання молока.

i Ніколи не спінують молоко довше 90 секунд. Спінювання автоматично вимикається через 90 секунд.

i Щоб отримати спінене молоко найвищої якості, не рухайте глек для молока під час спінювання.

Приготування кави з попередньо змелених зерен

Замість кавових зерен можна вибрати попередньо змелену каву, наприклад, якщо ви віддаєте перевагу іншому сорту кави або каві без кофеїну.

- 1 Натисніть кнопку "Увімк./Вимк.", щоб увімкнути машину, і зачекайте, доки вона підготується до роботи.
- 2 Відкрийте кришку відсіку для попередньо змеленої кави та засипте туди (Мал. 12) одну мірну ложку без верху попередньо змеленої кави. Після цього закрийте кришку.
- 3 Поставте чашку під вузол подачі кави.
- 4 Виберіть один напій.
- 5 Натисніть значок міцності на 3 секунди (Мал. 13).
 - Індикатор значка попередньо змеленої кави загоряється, а індикатор початку блимає.
- 6 Натисніть кнопку початку/зупинення ►■.
- 7 Щоб припинити подачу кави, перш ніж машина завершить приготування, знову натисніть кнопку початку/зупинення ►■.

i З попередньо змеленої кави можна приготувати лише одну порцію кави за раз.

i Налаштування попередньо змеленої кави не зберігається як попередньо вибране налаштування міцності. Щоразу, коли ви бажаєте приготувати попередньо змелену каву, треба натиснути значок міцності протягом 3 секунд.

i Якщо вибрано попередньо змелену каву, ви не зможете вибрати іншу міцність.

Подача гарячої води

- 1 Якщо під'єднано LatteGo або спінювач молока, вийміть його.
- 2 Натисніть значок (Мал. 14) гарячої води.
 - Індикатори об'єму напою загоряються та показують попередньо вибране налаштування для гарячої води.
- 3 Налаштуйте об'єм гарячої води за власними вподобаннями, натиснувши значок об'єму (Мал. 3) напою.
- 4 Натисніть кнопку початку/зупинення ►■.

- Блімає індикатор на значку гарячої води, і гаряча вода зливається з вузла подачі (Мал. 15) гарячої води.
- 5 Щоб припинити подачу гарячої води, перш ніж машина завершить приготування, знову натисніть кнопку початку/зупинення ►■.

Налаштування кавомашини

Налаштування часу очікування

- 1 Натисніть кнопку "Увімк./Вимк.", щоб вимкнути машину.
- 2 Коли машину вимкнуто, натисніть і утримуйте значок (Мал. 16) Calc/Clean (Видалення накипу), доки не загоряться (Мал. 17) індикатор Calc/Clean (Видалення накипу) і Aroma strength (Міцність).
- 3 Натисніть значок міцності, щоб вибрати необхідний час очікування: 15, 30, 60 або 180 хвилин. Відповідно загоряться 1, 2, 3 або 4 індикатори значка міцності.
- 4 Налаштувавши час очікування, натисніть кнопку початку/зупинення. Машина вимкнеться.
- 5 Натисніть кнопку "Увімк./Вимк.", щоб знову увімкнути машину.

Програмування максимального стандартного об'єму напоїв

Машина має 3 стандартні налаштування об'єму для кожного напою: малий, середній і великий. Можна налаштувати лише максимальний об'єм. Нове значення об'єму можна зберегти, коли заблімає індикатор початку.

i Перш ніж почати програмувати об'єм напою з молока, зберіть LatteGo та налейте туди молока.

- 1 Щоб налаштувати максимальне значення об'єму, натисніть і утримуйте значок необхідного напою протягом 3 секунд.
 - Верхній індикатор значка об'єму напою та верхній індикатор значка об'єму молока (лише для окремих моделей) починають блимати. При цьому блимання кнопки початку/зупинення ►■ вказує на те, що ви перебуваєте в режимі програмування.
- 2 Натисніть кнопку початку/зупинення ►■. Машина починає готувати вибраний напій.
 - Спершу індикатор початку горить безперервно. Коли машина готова зберегти налаштований об'єм, індикатор початку/зупинення починає блимати.
- 3 Натисніть кнопку початку/зупинення ►■ ще раз, коли чашка міститиме бажаний об'єм кави або молока.
 - Під час приготування капучино або лате макіато спочатку зливається молоко. Натисніть кнопку початку/зупинення ►■, коли чашка міститиме бажаний об'єм молока. Машина автоматично почне зливати каву. Натисніть кнопку початку/зупинення ►■ ще раз, коли чашка міститиме бажаний об'єм.

Після програмування нового максимального стандартного об'єму напою машина зливатиме новий об'єм щоразу, коли ви вибиратимете максимальний об'єм цього напою.

i Можна налаштувати лише максимальний рівень стандартного об'єму.

i Щоб відновити стандартні налаштування об'єму, див. "Відновлення заводських налаштувань".

Налаштування температури кави

Машини без значка температури

- 1 Натисніть кнопку "Увімк./Вимк.", щоб **вимкнути** машину.
- 2 Коли машину вимкнено, натисніть і утримуйте значок об'єму кави, допоки не згасне (Мал. 18) цей значок.
- 3 Натисніть значок об'єму, щоб вибрати необхідну температуру: нормальну, високу або максимальну.
 - Індикатори 1, 2 або 3 загоряються відповідно.
- 4 Налаштувавши температуру кави, натисніть кнопку початку/зупинення ►■.
- 5 Натисніть кнопку "Увімк./Вимк.", щоб знову увімкнути машину.

i Якщо не вимкнути машину самостійно, вона вимикається автоматично через певний час.

Машини зі значком температури (тільки EP3221)

- 1 Кілька разів натисніть значок температури кави, щоб вибрати необхідну температуру.

Відновлення заводських налаштувань

Машина може відновити стандартні налаштування напоїв у будь-який час.

i Відновити стандартні налаштування можна лише тоді, коли машину вимкнено.

- 1 Натисніть кнопку "Увімк./Вимк.", щоб вимкнути машину.
- 2 Натисніть і утримуйте значок еспресо протягом 3 секунд.
 - Загоряються середні індикатори на значках налаштування напоїв. Індикатор початку/зупинення починає блимати, повідомляючи про готовність налаштувань до відновлення.
- 3 Натисніть кнопку початку/зупинення ►■, щоб підтвердити запуск відновлення налаштувань.
- 4 Натисніть кнопку "Увімк./Вимк.", щоб знову увімкнути машину.

Налаштування кавомолки

Міцність кави можна змінити за допомогою регулятора ступеня помелу, розташованого всередині контейнера для кавових зерен. Чим нижчий ступінь помелу, тим дрібніший помел кавових зерен, і міцніша кава. Доступні 12 різних ступенів помелу.

Кавомашину налаштовано, щоб забезпечити відмінний смак напоїв із вашого улюбленого сорту кави. Тому ми рекомендуємо не регулювати ступінь помелу, доки ви не зварите 100–150 чашок кави (приблизно 1 місяць використання).

i Регулювати ступінь помелу можна лише тоді, коли машина розмелює кавові зерна. Різниця в смаку відчуватиметься лише після приготування 2–3 напоїв.

⚠ Не повертайте регулятор помелу більше, ніж на одну поділку за раз, щоб уникнути пошкодження кавомолки.

- 1 Поставте чашку під вузол подачі кави.
- 2 Відкрийте кришку бункера для кавових зерен.
- 3 Торкніться значка еспресо, а потім натисніть кнопку початку/зупинення ►■.
- 4 Коли кавомолка почне молоти, притисніть ручку регулятора ступеня помелу та поверніть її ліворуч або праворуч. (Мал. 19)

Деактивація звукових сигналів панелі керування

- 1 Натисніть кнопку "Увімк./Вимк.", щоб вимкнути машину.
- 2 Коли машину вимкнено, натисніть і утримуйте значок кави (значок еспресо лунго для EP3221), доки його індикатор не згасне. Індикатор початку блиматиме.
- 3 Натисніть значок кави ще раз, щоб деактивувати звукові сигнали панелі керування. Індикатор значка кави згасне.
- 4 Для підтвердження вибору натисніть кнопку початку/зупинення.
- 5 Натисніть кнопку "Увімк./Вимк.", щоб знову увімкнути машину. Звукові сигнали панелі керування деактивовано.

Примітка: Якщо після натискання й утримання значка кави його індикатор не вмикається, це означає, що звукові сигнали панелі керування вже вимкнено. Щоб увімкнути їх, натисніть значок ще раз і підтвердьте дію, натиснувши кнопку початку/зупинення.

Звукові сигнали кнопок "Увімк./Вимк." і початку/зупинення не можна деактивувати.

Виймання та встановлення блоку заварювання

Перейдіть на сторінку www.philips.com/coffee-care, щоб переглянути докладні відеоінструкції про порядок виймання, вставлення та очищення блоку заварювання.

Виймання блоку заварювання з машини

- 1 Вимкніть машину.
- 2 Вийміть резервуар для води та відкрийте дверцята (Мал. 20) для обслуговування.
- 3 Натисніть ручку (Мал. 21) PUSH (НАДАВИТИ) і потягніть за ручку блоку заварювання, щоб вийняти його з машини (Мал. 22).

Встановлення блоку заварювання на місце

⚠ Перш ніж установлювати блок заварювання назад у машину, перевірте, чи перебуває він у правильному положенні.

- 1 Перевірте, чи перебуває блок заварювання в правильному положенні. Стрілка на жовтому циліндрі збоку блоку заварювання має збігатися з чорною стрілкою та позначкою N (Мал. 23).
 - Якщо це не так, опускайте важіль, доки він не торкнеться основи блоку (Мал. 24) заварювання.
- 2 Вставте блок заварювання назад у машину вздовж (Мал. 25) бокових напрямних рейок до фіксації (Мал. 26). Не натискайте кнопку PUSH (НАДАВИТИ).
- 3 Закрийте дверцята для обслуговування та вставте резервуар для води.

Чищення та догляд

Завдяки регулярному чищенню й обслуговуванню стан машини буде незмінно найкращим, кава смакуватиме відмінно впродовж довгого часу, а потік кави буде стабільним.

У таблиці нижче наведено детальний опис того, як і коли очищати знімні частини машини.

Перейдіть на сторінку www.philips.com/coffee-care, щоб переглянути докладні відомості та відеоінструкції. Огляд частин, які можна мити в посудомийній машині, див. на рис. D.

Знімні частини	Періодичність очищення	Спосіб очищення
Блок заварювання	Щотижня	Вийміть блок заварювання з машини. Промийте його під краном.
	Щомісяця	Очищуйте блок заварювання за допомогою таблетки Philips для видалення кавового масла.
Класичний спінувач молока	Після кожного використання	Щоб виконати ретельне очищення, спочатку злийте гарячу воду зі спінувача молока, під'єднаного до машини. Після цього вийміть спінувач молока з машини та розберіть його. Очистьте всі частини водою з-під крана або в посудомийній машині.
Відсік для попередньо змеленої кави	Щотижня перевіряйте, чи не забився відсік для попередньо змеленої кави.	Від'єднайте машину й вийміть блок заварювання. Відкрийте кришку відсіку для попередньо змеленої кави та вставте ручку ложки туди. Рухайте ручку вгору та вниз, доки набита змелена кави не випаде (Мал. 27). Перейдіть на сторінку www.philips.com/coffee-care , щоб переглянути докладні відеоінструкції.
Контейнер для кавової гущі	Спорожнюйте контейнер для кавової гущі за появи повідомлення на екрані машини. Чистьте його щотижня.	Виймайте ємність для кавової гущі, лише коли машина ввімкнена. Промийте її під краном водою з мийним засобом або помийте в посудомийній машині. Передню панель контейнера для кавової гущі в посудомийній машині мити не можна.
Лоток для крапель	Спорожнюйте лоток для крапель щодня або коли червоний індикатор його заповнення піднявся над лотком (Мал. 28). Чистьте лоток для крапель щотижня.	Вийміть лоток (Мал. 29) для крапель і промийте його під краном водою з мийним засобом. Лоток для крапель також можна помити в посудомийній машині. Передню панель контейнера для кавової гущі (рис. A15) у посудомийній машині мити не можна.
LatteGo	Після кожного використання	Промийте LatteGo під краном або в посудомийній машині.
Змашування блока заварювання	Кожні 2 місяці	Див. таблицю з відомостями щодо змашення. Змашуйте блок заварювання за допомогою мастила Philips.
Резервуар для води	Щотижня	Промийте резервуар водою з-під крана.

Очищення блока заварювання

Регулярне очищення блока заварювання запобігає забиванню внутрішніх контурів залишками кави. Перейдіть на сторінку www.philips.com/coffee-care, щоб переглянути відео про порядок виймання, вставлення та очищення блока заварювання.

Очищення блока заварювання водою з-під крана

- 1 Вийміть блок заварювання.
- 2 Ретельно промийте блок заварювання водою. Обережно очистьте верхній фільтр (Мал. 30) блока заварювання.
- 3 Перш ніж встановлювати блок заварювання, дайте йому висохнути. Не протирайте блок заварювання ганчіркою, щоб усередину не потрапили волокна.

Очищення блока заварювання за допомогою таблетки для видалення кавового масла.

Використовуйте лише таблетки Philips для видалення кавового масла.

- 1 Поставте чашку під вузол подачі кави. Наповніть резервуар свіжою водою.
- 2 Покладіть таблетку для видалення кавового масла у відсік для попередньо змеленої кави.
- 3 Торкніться значка звичайної кави, а потім натисніть значок міцності протягом 3 секунд, щоб вибрати функцію (Мал. 2) попередньо змеленої кави.
- 4 Не додавайте попередньо змелену каву. Натисніть кнопку початку/зупинення ►■, щоб почати цикл приготування кави. Коли приготовано півчашки води, від'єднайте машину від розетки.
- 5 Залиште розчин для видалення кавового масла в машині принаймні на 15 хвилин.
- 6 Вставте штепсельну вилку в розетку та увімкніть машину, щоб завершити цикл приготування. Спорожніть чашку.
- 7 Вийміть резервуар для води та відкрийте дверцята для обслуговування. Вийміть блок заварювання та ретельно промийте його під краном.
- 8 Вставте блок заварювання й резервуар для води та поставте чашку під вузол подачі кави.
- 9 Торкніться значка звичайної кави, а потім натисніть значок міцності протягом 3 секунд, щоб вибрати функцію (Мал. 2) попередньо змеленої кави. Не додавайте попередньо змелену каву. Натисніть кнопку початку/зупинення ►■, щоб почати цикл приготування кави. Повторіть цю процедуру двічі. Спорожніть чашку.

Змащування блока заварювання

Кожні 2 місяці змащуйте блок заварювання, щоб забезпечити плавний хід рухомих частин.

- 1 Нанесіть мастило тонким шаром на поршень (позначено сірим кольором) блока (Мал. 31) заварювання.
- 2 Нанесіть мастило тонким шаром навколо вала (позначено сірим кольором) на дні блока (Мал. 32) заварювання.
- 3 Нанесіть мастило тонким шаром на рейки з обох боків (Мал. 33).

Очищення LatteGo (контейнера для молока)

Очищення LatteGo після кожного використання

- 1 Зніміть LatteGo з машини (Мал. 34).
- 2 Вилийте молоко, що залишилося.
- 3 Натисніть кнопку розблокування та вийміть контейнер для молока з корпусу LatteGo (Мал. 35).
- 4 Очистьте всі частини в посудомийній машині або під краном у теплій воді з мийним засобом.

Очищення класичного спінювача молока

Очищення класичного спінювача молока після кожного використання

Очищуйте спінювач молока після кожного використання з гігієнічних причин і для запобігання накопиченню залишків молока.

- 1 Поставте чашку під спінювач молока.
- 2 Торкніться значка пари й натисніть кнопку початку/зупинення ►■, щоб зупинити подачу пари й видалити молоко, що залишилося у спінювачі молока.
- 3 Щоб зупинити подачу пари через кілька секунд, знову натисніть кнопку початку/зупинення ►■.
- 4 Очищуйте спінювач молока вологою ганчіркою.

Щоденне очищення класичного спінювача молока

- 1 Дайте спінювачу молока повністю охолонути.
- 2 Нахиліть спінювач молока ліворуч (Мал. 36) і вийміть металеву та силіконову частини (Мал. 37).
- 3 Розберіть дві частини (Мал. 38) та промийте їх чистою водою або помийте їх у посудомийній машині. Переконайтесь, що малий отвір металеві трубки (Мал. 39) повністю чистий і не забитий залишками молока.
- 4 Знову зберіть дві частини спінювача молока та під'єднайте спінювач молока до машини.

Фільтр для води AquaClean

Ваша машина може використовувати фільтр AquaClean. Фільтр для води AquaClean можна встановити в резервуар для води, щоб зберегти смак кави. Він також зменшує необхідність видаляти накип, вповільнюючи процес його утворення. Фільтр для води AquaClean можна придбати в місцевих магазинах, в авторизованих сервісних центрах або на сторінці

www.philips.com/parts-and-accessories.

Значок та індикатор AquaClean

Машину обладнано індикатором (Мал. 40) фільтра для води AquaClean для індикації стану фільтра. Перелік потрібних дій у ситуаціях, коли індикатор загоряється або блимає, див. у таблиці нижче.



Aqua Clean

Якщо ви використовуєте машину вперше, індикатор AquaClean починає блимати оранжевим світлом. Це означає, що можна почати використовувати фільтр для води AquaClean. Якщо фільтр для води AquaClean не активовано, індикатор вимикається автоматично через певний час.



Aqua Clean

Після того, як фільтр встановлено і активовано за допомогою значка AquaClean, індикатор AquaClean загоряється синім світлом на підтвердження того, що фільтр для води AquaClean активний.



Aqua Clean

Якщо фільтр використано, індикатор AquaClean знову починає блимати оранжевим світлом і нагадувати, що потрібно замінити фільтр на новий.



Aqua Clean

Коли оранжевий індикатор AquaClean гасне, ви все одно можете активувати фільтр AquaClean, але спочатку потрібно видалити накип із машини.

Активация фільтра для води AquaClean (5 хв.)

i Машина автоматично не визначає, що фільтр встановлено в резервуар для води. Тому вам необхідно активувати кожен новий фільтр для води AquaClean, який встановлено за допомогою значка AquaClean.

Коли оранжевий індикатор AquaClean гасне, ви все одно можете активувати фільтр для води AquaClean, але спочатку необхідно видалити накип із машини.

i Перш ніж використовувати фільтр для води AquaClean, переконайтеся, що в машині немає накипу.

Перш ніж активувати фільтр для води AquaClean, його необхідно підготувати шляхом замочування у воді, як описано нижче. Якщо цього не зробити, до машини може втягуватися повітря замість води, що викличе гучний шум і не дасть машині приготувати каву.

- 1 Переконайтеся, що машина ввімкнена.
- 2 Потрусіть фільтр протягом 5 секунд (Мал. 41).
- 3 Переверніть фільтр, занурте його в глек із холодною водою і потрясіть або притисніть його (Мал. 42).
- 4 Тепер фільтр готовий до використання, і його можна вставити в резервуар для води.
- 5 Вставте фільтр вертикально в роз'єм для фільтра в резервуарі для води. Простовхніть його вниз до упору (Мал. 43).
- 6 Наповніть резервуар для води чистою водою та встановіть його в машину.
- 7 Якщо його приєднано, вийміть LatteGo.
- 8 Поставте миску під вузол подачі гарячої води/спінювач молока.
- 9 Натисніть значок AquaClean на 3 секунди (Мал. 44). Індикатор початку блиматиме.
- 10 Натисніть кнопку початку/зупинення ►■, щоб почати процес активації.
- 11 З вузла подачі гарячої води/спінювача молока буде зливатися гаряча вода (3 хв.).
- 12 Після завершення процесу активації загоряється синій індикатор AquaClean на підтвердження того, що фільтр для води AquaClean було активовано правильно.

Заміна фільтра для води AquaClean (5 хв.)

Після пропускання 95 л води через фільтр він перестає працювати. Індикатор AquaClean стає оранжевим і починає блимати, нагадуючи, що необхідно замінити фільтр. Поки він блимає, ви можете замінити фільтр, не видаляючи перед тим накип із машини. Якщо не замінити фільтр для води AquaClean, оранжевий індикатор із часом гасне. Ви досі можете замінити фільтр, але спочатку необхідно видалити накип із машини.

Коли блимає оранжевий індикатор AquaClean:

- 1 Вийміть старий фільтр для води AquaClean.
- 2 Установіть новий фільтр і активуйте його, як описано в розділі "Активация фільтра для води AquaClean (5 хв.)".

i Замінюйте фільтр для води AquaClean принаймні кожні 3 місяці, навіть якщо машина не повідомляє про необхідність такої заміни.

Деактивація нагадувань про заміну фільтра AquaClean

Якщо ви більше не використовуватимете фільтри для води AquaClean, відключіть нагадування AquaClean (індикатор AquaClean блимає оранжевим):

- 1 Натисніть кнопку "Увімк./Вимк.", щоб вимкнути машину.

- 2 Коли машину вимкнено, натисніть і утримуйте значок AquaClean, доки його індикатор не згасне. Індикатор початку блиматиме.
- 3 Натисніть значок AquaClean ще раз, щоб деактивувати нагадування. Індикатор значка AquaClean згасне.
- 4 Для підтвердження вибору натисніть кнопку початку/зупинення.
- 5 Натисніть кнопку "Увімк./Вимк.", щоб знову увімкнути машину. Нагадування про заміну фільтра AquaClean деактивовано.

Примітка: Активация нового фільтра AquaClean автоматично увімкне нагадування про заміну фільтра AquaClean.

Налаштування жорсткості води

 Ми рекомендуємо вам налаштувати жорсткість води відповідно до жорсткості води в регіоні, щоб досягти оптимальної продуктивності та подовжити термін служби машини. Це також запобігає занадто частому видаленню накипу з машини. Стандартне значення жорсткості води – 4 (жорстка вода).

Перевірте жорсткість води в регіоні за допомогою тестової стрічки, що входить до упаковки.

- 1 Занурте тестову стрічку для вимірювання жорсткості води у воду з-під крана на 1 секунду (Мал. 45).
- 2 Зачекайте 1 хвилину. Кількість квадратів на тестовій смужці, що стали червоними, вказують на жорсткість (Мал. 46) води.

Установіть правильну жорсткість води в машині.

- 1 Натисніть кнопку "Увімк./Вимк.", щоб **вимкнути** машину.
- 2 Коли машину вимкнено, натисніть і утримуйте значок міцності, допоки не згаснуть (Мал. 2) усі індикатори значка.
- 3 Натисніть значок міцності 1, 2, 3 або 4 рази. Кількість індикаторів, що загорілися, мають збігатися з кількістю червоних квадратів на тестовій смужці (Мал. 47). Якщо на тестовій смужці немає червоних квадратів (тому що всі квадрати зелені), виберіть 1 індикатор.
- 4 Після того, як встановлено правильну жорсткість води, натисніть кнопку початку/зупинення .
- 5 Натисніть значок "Увімк./Вимк.", щоб увімкнути машину.

 Оскільки жорсткість води встановлюється лише раз, функція міцності використовується для вибору жорсткості води. Це не впливає на міцність напоїв, які готуються згодом.

Процедура видалення накипу (30 хв.)

Використовуйте лише засіб для видалення накипу Philips. Ніколи не використовуйте засобів для видалення накипу на основі сірчаної кислоти, хлороводневої кислоти, сульфамінової кислоти та оцтової кислоти (наприклад, оцет). Вони можуть пошкодити водяний контур машини й не видаляють накип належним чином. Використання стороннього засобу для видалення накипу (не Philips) призводить до скасування гарантії. Несвоєчасне видалення накипу також призводить до скасування гарантії на пристрій. Розчин для видалення накипу Philips можна придбати в інтернет-магазині www.philips.com/coffee-care.

Якщо починає повільно блимати індикатор Calc/Clean (Видалення накипу), необхідно видалити накип із машини.

- 1 Переконайтеся, що машина увімкнена.
- 2 Якщо під'єднано LatteGo або спінювач молока, вийміть його.
- 3 Вийміть лоток для крапель і контейнер для кавової гущі, спорожніть їх, а потім вставте назад у машину.
- 4 Вийміть резервуар для води й спорожніть його. Потім вийміть фільтр для води AquaClean.
- 5 Вилийте всю пляшку розчину Philips для видалення накипу в резервуар для води та заповніть його водою до позначки (Мал. 48) Calc/Clean (Видалення накипу). Потім установіть його назад у машину.
- 6 Поставте велику ємність (1,5 л) під вузол подачі кави та вузол подачі води.
- 7 Натисніть значок Calc/Clean (Видалення накипу) на 3 секунди, а потім натисніть кнопку початку/зупинення ►■.
- 8 Розпочнеться перший етап процедури видалення накипу. Процедура видалення накипу триває приблизно 30 хвилин і складається з циклу видалення накипу та циклу промивання. Під час циклу видалення накипу повільно блимає відповідний індикатор, показуючи, що виконується етап видалення накипу.
- 9 Машина має зливати розчин для видалення накипу, доки дисплей не нагадає, що резервуар для води порожній.
- 10 Спорожніть резервуар для води, сполосніть його та залийте чисту воду до позначки Calc/Clean (Видалення накипу).
- 11 Спорожніть ємність, а потім поставте її назад під вузол подачі кави та вузол подачі води. Знову натисніть кнопку початку/зупинення ►■.
- 12 Розпочнеться другий етап циклу видалення накипу — цикл промивання. Він триватиме 3 хвилини. Під час цього етапу на панелі керування загоряються та гаснуть індикатори, указуючи на промивання.
- 13 Зачекайте, доки машина не припинить подачу води. Щойно машина припинить злив води, процедура очищення від накипу вважається завершеною.
- 14 Машина тепер нагрівається знову. Машина знову готова до використання, коли всі індикатори на значках напоїв горять безперервно.
- 15 Установіть новий фільтр для води AquaClean у резервуар для води та активуйте його.
 - Коли процедуру видалення накипу завершено, індикатор AquaClean блимає певний час і нагадає, що потрібно установити новий фільтр для води AquaClean.

 **Порада.** Використання фільтра AquaClean зменшує періодичність видалення накипу.

Що робити, якщо процедуру видалення накипу перервано

Процедуру видалення накипу можна перервати, натиснувши кнопку увімкнення/вимкнення на панелі керування. Якщо процедуру видалення накипу перервано до повного завершення, зробіть наступне.

- 1 Спорожніть резервуар для води та ретельно сполосніть його.
- 2 Наповніть резервуар для води чистою водою до позначки Calc/Clean (Видалення накипу) і знов увімкніть машину. Машина нагріється й виконає цикл автоматичного промивання.
- 3 Перш ніж готувати будь-які напої, виконайте цикл промивання вручну. Щоб виконати цикл промивання вручну, спочатку наполовину злийте резервуар для гарячої води, багаторазово натискаючи значок (Мал. 14) гарячої води, а потім приготуйте дві чашки попередньо змеленої кави без додавання меленої кави.

i Якщо процедуру буде перервано, машина потребуватиме ще одного циклу видалення накипу якомога скоріше.

Замовлення приладдя

Для очищення машини й видалення накипу використовуйте лише спеціальні засоби Philips, які можна придбати в місцевих магазинах, в авторизованих сервісних центрах або на сторінці www.philips.com/parts-and-accessories. Щоб знайти повний список запчастин онлайн, введіть номер моделі вашої машини. Номер моделі можна знайти на внутрішній стороні дверцят для обслуговування.

Засоби для догляду та номери артикулів:

- розчин для видалення накипу (CA6700);
- Фільтр для води AquaClean CA6903
- мастило для блока заварювання (HD5061);
- таблетки для видалення кавового масла (CA6704);

Усунення несправностей

У цьому розділі розглядаються основні проблеми, які можуть виникнути під час використання машини. Відео та повний список частих запитань доступні за посиланням

www.philips.com/coffee-care. Якщо ви не можете усунути проблему, зверніться до Центру обслуговування клієнтів у своїй країні. Контактна інформація знаходиться в гарантійному талоні.

Попереджувальні значки

Попереджу вальний значок



Загоряється індикатор спорожнення резервуара для води

- Резервуар для води майже пустий. Наповніть резервуар свіжою водою до максимальної позначки.
- Неправильно встановлено резервуар для води. Установіть резервуар для води на місце.



Загоряється індикатор спорожнення контейнера для кавової гущі

- Ємність для кавової гущі повна. Виймайте й очищуйте контейнер для кавової гущі, лише коли машину ввімкнено. Почекайте щонайменше 5 секунд, перш ніж встановлювати контейнер назад.



Загоряється індикатор тривоги

- Контейнер для кавової гущі та/або лоток для крапель знаходяться не на місці або неправильно встановлені. Установіть контейнер для кавової гущі та/або лоток для крапель на місце та переконайтеся, що вони знаходяться в правильному положенні.
- Дверцята для обслуговування відкриті. Вийміть резервуар для води та перевірте, чи закриті дверцята для обслуговування.

Попереджувальний значок



Блимає індикатор тривоги

- Блок заварювання перебуває не на місці або неправильно встановлено. Вийміть блок заварювання та переконайтеся, що його зафіксовано. Покрокові інструкції див. у розділі "Виймання та встановлення блоку заварювання".
- Блок заварювання заблоковано. Вийміть блок заварювання та промийте його водою під краном. Після цього змастіть блок заварювання й установіть його назад у машину. Покрокові інструкції див. у розділі "Очищення та догляд".



Загоряється індикатор тривоги, а індикатор початку блимає.

Усередині машини накопичилося повітря. Щоб випустити повітря з машини, наповніть резервуар для води водою, поставте чашку під класичний спінювач молока та натисніть кнопку початку/зупинення, що блимає.

Будьте обережні, з класичного спінювача молока будуть виділятися бризки гарячої води, щоб випустити повітря.



Aqua Clean

Блимає індикатор AquaClean. Вставте або замініть фільтр для води AquaClean і активуйте його. Покрокові інструкції див. у розділі "Фільтр для води AquaClean".



Calc / clean

Індикатор видалення накипу повільно блимає. Видаліть накип із машини.



Індикатори значків напоїв по черзі загораються та згасають.

Машинка нагрівається та намагається випустити повітря, яке втягнула. Зачекайте, доки всі індикатори напоїв не почнуть безперервно світитися.



Блимають індикатори всіх попереджувальних значків.

Перезапустіть машину, від'єднавши її від мережі та знову під'єднавши її. Перш ніж знову увімкнути машину, виконайте такі дії.



- Вийміть фільтр для води AquaClean із резервуара для води.
- Установіть резервуар для води на місце. Прощтовхніть його якомога далі в машину, щоб впевнитись, що він перебуває в правильному положенні.
- Відкрийте кришку відсіку для попередньо змеленої кави та перевірте, чи його не забито кавовим порошком. Щоб його очистити, вставте ручку ложки у відсік для попередньо змеленої кави й рухайте її вгору та вниз, доки набита мелена кава не випаде (Мал. 27). Вийміть блок заварювання та видаліть усю кавову гущу, що випала. Установіть чистий блок заварювання на місце.
- Знов увімкніть машину.

Якщо проблему вирішено, це означає, що фільтр AquaClean не було приготовлено належним чином. Підготуйте фільтр AquaClean перед установленням на місце, як описано в кроках 1 та 2 у розділі "Активация фільтра для води AquaClean (5 хв.)".

Якщо індикатори продовжують блимати, машина могла перегрітися. Вимкніть машину, зачекайте 30 хвилин і увімкніть її знову. Якщо індикатори все ще блимають, зверніться до Центру обслуговування клієнтів у своїй країні. Контактну інформацію див. у міжнародному гарантійному талоні.

Таблиця усунення несправностей

У цьому розділі розглядаються основні проблеми, які можуть виникнути під час використання кавомашини. Відео та повний список частих запитань доступні за посиланням www.philips.com/coffee-care. Якщо ви не можете усунути проблему, зверніться до Центру обслуговування клієнтів у своїй країні. Контактна інформація знаходиться в гарантійному талоні.

Проблема	Причина	Рішення
Лоток для крапель швидко заповнюється.	Це нормально. Машина промиває водою внутрішні контури та блок заварювання. Певний об'єм води витікає через внутрішні контури безпосередньо в лоток для крапель.	Спорожніть лоток для крапель щодня або коли червоний індикатор його заповнення піднявся над кришкою лотка. Порада. Підставте чашку під вузол подачі, щоб зібрати воду, яка виліється з нього під час промивання.
Горить індикатор спорожнення контейнера для кавової гущі.	Контейнер для кавової гущі спорожнили, коли машину було вимкнено.	Спорожніть контейнер для кавової гущі, лише коли машину ввімкнено. Вийміть контейнер для кавової гущі, зачекайте принаймні 5 хвилин і вставте його знову.
На екрані машини з'являється повідомлення про необхідність спорожнення контейнера для кавової гущі, навіть якщо він не повний.	Машина не скинула лічильник, коли ви востаннє спорожнили контейнер для кавової гущі.	Завжди чекайте близько 5 секунд, перш ніж установити контейнер для кавової гущі. Тоді лічильник кількості кавової гущі буде скинуто на нуль.
		Спорожніть контейнер для кавової гущі, лише коли машину ввімкнено. Якщо спорожнити контейнер для кавової гущі, коли машину вимкнено, лічильник кількості кавової гущі не буде скинуто.
Контейнер для кавової гущі переповнений, а індикатор спорожнення контейнера для кавової гущі не загоряється.	Ви вийняли лоток для крапель, не спорожнивши контейнер для кавової гущі.	Коли виймаєте лоток для крапель, також спорожніть контейнер для кавової гущі (навіть якщо у ньому є кілька кавових брикетів). Тоді лічильник кількості кавової гущі буде скинуто на нуль, і відлік кавових брикетів продовжиться правильно.
Не вдається вийняти блок заварювання.	Неправильне положення блока заварювання.	Приведіть машину в початковий стан. Закрийте дверцята для обслуговування та вставте резервуар для води. Вимкніть і знову ввімкніть машину. Спробуйте вийняти блок заварювання. Покрокові інструкції див. у розділі "Виймання та встановлення блоку заварювання".

Проблема	Причина	Рішення
Не вдається вставити блок заварювання.	Неправильне положення блока заварювання.	Приведіть машину в початковий стан. Закрийте дверцята для обслуговування та вставте резервуар для води. Поки не встановлюєте блок заварювання. Вимкніть машину та витягніть шнур із розетки. Зачекайте 30 с, а потім знову вставте шнур у розетку й увімкніть машину. Потім розташуйте блок заварювання в правильне положення й вставте його назад у машину. Покрокові інструкції див. у розділі "Виймання та встановлення блоку заварювання".
Кава надто водяниста.	Блок заварювання брудний або потребує змачення.	Вийміть блок заварювання, промийте його під краном і дайте йому висохнути. Після цього змастіть рухомі частини.
	Машина виконує процедуру автоматичного налаштування. Ця процедура запускається автоматично під час першого використання машини, при переході на інший тип кавових зерен або після тривалої перерви.	Спочатку потрібно завершити процедуру автоматичного налаштування машини, зваривши 5 чашок кави.
	Кавомолку налаштовано для надто грубого помелу.	Виберіть дрібніший ступінь помелу. Різницю в смаку можна відчувати лише після приготування 2–3 напоїв.
Кава недостатньо гаряча.	Вибрано надто низьку температуру.	Установіть температуру на максимум.
	Холодна чашка знижує температуру напою.	Перш ніж готувати каву, ополосніть чашки гарячою водою, щоб нагріти їх.
	При додаванні молока знижується температура напою.	Якщо б молоко не додавали, гаряче чи холодне, воно завжди знижує температуру кави. Перш ніж готувати каву, ополосніть чашки гарячою водою, щоб нагріти їх.
Кава не виходить або виходить повільно.	Фільтр для води AquaClean не було підготовлено належним чином до встановлення.	Вийміть фільтр для води AquaClean і спробуйте заварити каву ще раз. Якщо це спрацює, переконайтеся, що фільтр для води AquaClean підготовлено належним чином, перш ніж встановлювати його назад. Покрокові інструкції див. у розділі "Фільтр для води AquaClean".

Проблема	Причина	Рішення
		Після тривалої перерви необхідно знову підготувати фільтр для води AquaClean до використання та вставити його назад. Див. кроки 1–3 у розділі "Активація фільтра для води AquaClean".
	Фільтр для води AquaClean забитий.	Фільтр для води AquaClean слід замінити кожні 3 місяці. Фільтр, що використовується понад 3 місяці, може забиватися.
	Кавомолку налаштовано для надто дрібного помелу.	Виберіть грубіший ступінь помелу. Зверніть увагу, що це буде впливати на смак кави.
	Блок заварювання брудний.	Вийміть блок заварювання та промийте його під краном.
	Вузол подачі кави брудний.	Очистьте вузол подачі кави та його отвори очищувачем труб або голкою.
	Відсік для попередньо змеленої кави забитий	Вимкніть машину й вийміть блок заварювання. Відкрийте кришку відсіку для попередньо змеленої кави та вставте ручку ложки туди. Рухайте ручку вгору та вниз, доки набита змелена кава не випаде (Мал. 27).
	Накип заблокував контур машини.	Видаліть накип із машини за допомогою розчину Philips для видалення накипу. Завжди видаляйте накип із машини, коли починає блимати індикатор видалення накипу.
Машини меле кавові зерна, але кави не виходить.	Відсік для попередньо змеленої кави забитий.	Вимкніть машину й вийміть блок заварювання. Відкрийте кришку відсіку для попередньо змеленої кави та вставте ручку ложки туди. Рухайте ручку вгору та вниз, доки набита змелена кава не випаде (Мал. 27).
Молоко не спінюється.	Машини з LatteGo. LatteGo неправильно зібрано.	Переконайтеся, що контейнер для молока правильно встановлено на корпус LatteGo (до клацання).
	Машини з LatteGo. Контейнер для молока та/або корпус LatteGo забруднений.	Розберіть LatteGo та сполосніть обидві частини під краном або помийте їх у посудомийній машині.
	Машини з класичним спінувачем молока. Забруднився спінувач молока.	Ретельно очистьте спінувач молока.

Проблема	Причина	Рішення
	Тип молока не підходить для спінювання.	Різні типи молока дають різну за об'ємом і якістю піну. За даними наших тестів, гарну піну дають такі типи молока: напівзнежирене або незбиране коров'яче молоко та безлактозне молоко.
Молоко витікає з нижньої частини контейнера для молока LatteGo.	Корпус і контейнер для молока зібрано неналежним чином.	Спочатку вставте верхню частину контейнера для молока під гачок у верхній частині корпусу. Після цього натисніть на нижню частину контейнера для молока. Коли контейнер стане на місце, ви почуєте клацання.
Машина начебто протікає.	Машина промиває водою внутрішні контури та блок заварювання. Ця вода витікає через внутрішні контури безпосередньо в лоток для крапель. Це нормально.	Спорожніть лоток для крапель щодня або коли індикатор його заповнення піднявся над кришкою лотка. Порада. Поставте чашку під вузол подачі кави, щоб зібрати воду після промивання та зменшити об'єм води в лотку для крапель.
	Лоток для крапель переповнений, тому здається, ніби машина протікає.	Спорожніть лоток для крапель щодня або коли індикатор його заповнення піднявся над кришкою лотка.
	Резервуар для води не вставлено повністю, і машина втягує повітря.	Переконайтеся, що резервуар для води перебуває в правильному положенні: вийміть його, а потім вставте знову, проштовхнувши до упору.
	Блок заварювання забруднився/забився.	Промийте блок заварювання.
	Машина стоїть не на горизонтальній поверхні.	Поставте машину на горизонтальну поверхню, щоб лоток для крапель не переповнювався, а індикатор заповнення лотка для крапель працював належним чином.
	Резервуар для води не вставлено повністю, і машина втягує повітря.	Переконайтеся, що резервуар для води перебуває в правильному положенні: вийміть його, а потім вставте знову, проштовхнувши до упору.
Не вдається активувати фільтр для води AquaClean, а машина повідомляє про потребу видалити накип.	Фільтр для води AquaClean не було вчасно встановлено або замінено після того, як почав блимати його індикатор. Це означає, що в машині є накип.	Спочатку видаліть накип із машини, а потім встановіть фільтр для води AquaClean.

Проблема	Причина	Рішення
Новий фільтр не вміщується в призначене для нього місце.	Ви намагаєтесь установити інший фільтр для води, а не AquaClean.	У машину можна встановити лише фільтр для води AquaClean.
	Гумове кільце фільтра для води AquaClean не на місці.	Установіть гумове кільце фільтра для води AquaClean на місце.
Машина гучно шумить.	Під час використання машина шумить. Це нормально.	Якщо ви чуєте сторонні шуми, очистьте блок заварювання та змастіть його.
	Фільтр для води AquaClean не було підготовлено належним чином, і тепер машина втягує повітря.	Вийміть фільтр AquaClean із резервуара для води та підготуйте його до використання належним чином, перш ніж установити на місце. Покрокові інструкції див. у розділі "Фільтр для води AquaClean".
	Резервуар для води не вставлено повністю, і машина втягує повітря.	Переконайтеся, що резервуар для води перебуває в правильному положенні: вийміть його, а потім вставте знову, проштовхнувши до упора.

Технічні характеристики

Виробник залишає за собою право вдосконалювати технічні характеристики виробу. Усі наведені цифри є приблизними.

Характеристика	Значення
Розміри (Ш x В x Г)	246 x 372 x 433 мм
Вага	7–7,5 кг
Довжина шнура живлення	1000 мм
Резервуар для води	1,8 л, знімний
Місткість бункера для кавових зерен	275 г
Місткість контейнера для кавової гущі	12 брикетів
Місткість LatteGo (контейнера для молока)	250 мл
Регульована висота вузла подачі	85–145 мм
Номінальна напруга, клас енергоспоживання, джерело живлення	Див. інформаційну етикетку на внутрішній стороні дверцят для обслуговування (рис. A11)

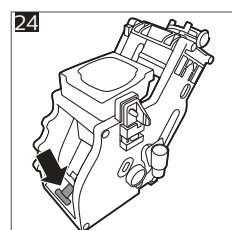
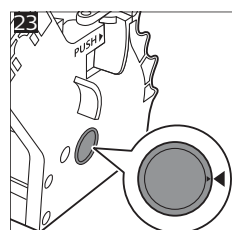
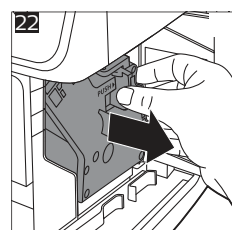
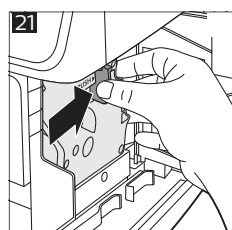
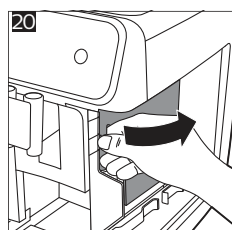
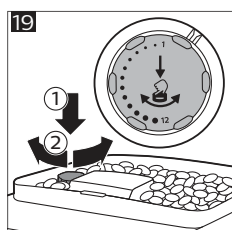
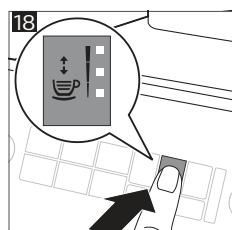
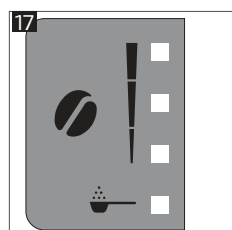
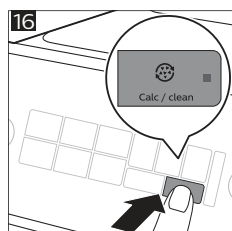
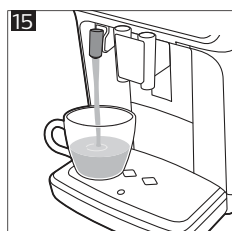
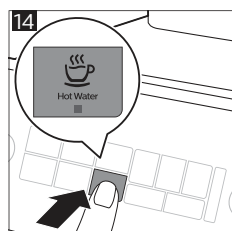
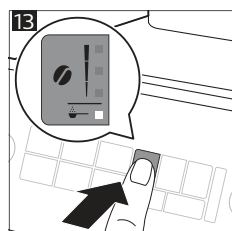
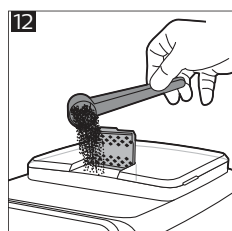
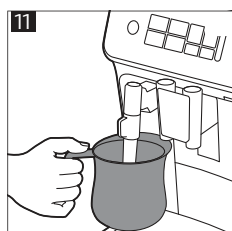
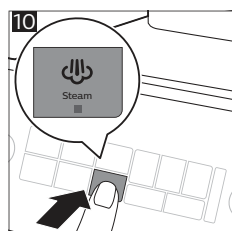
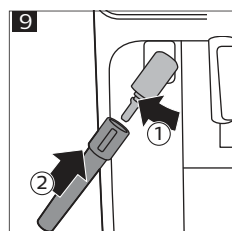
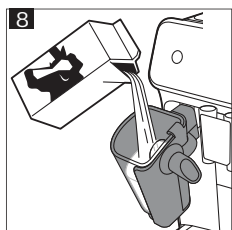
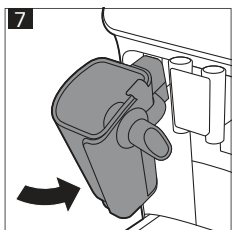
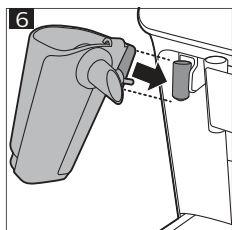
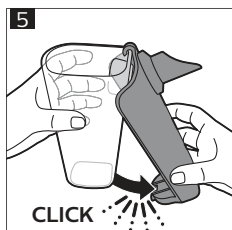
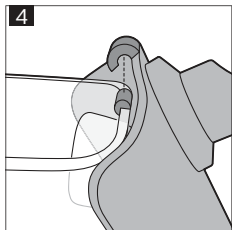
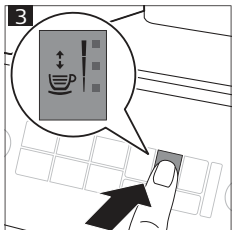
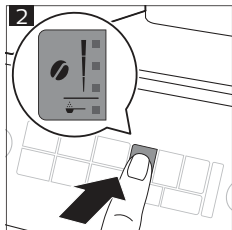
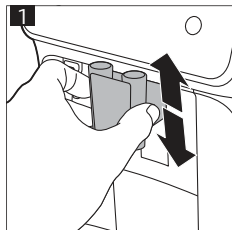

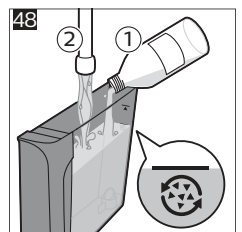
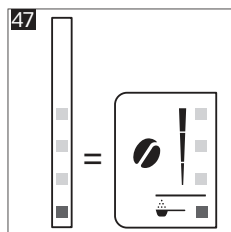
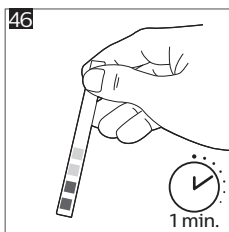
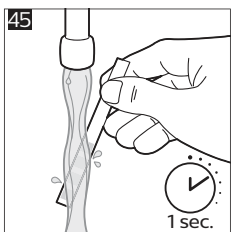
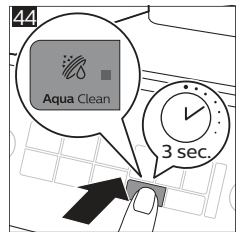
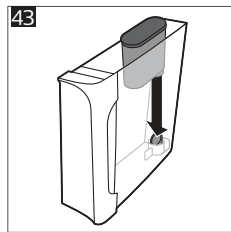
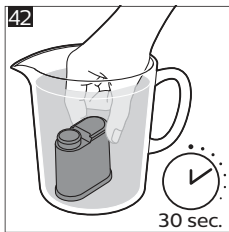
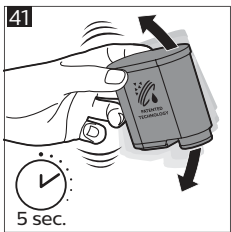
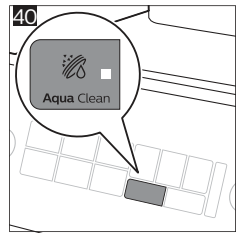
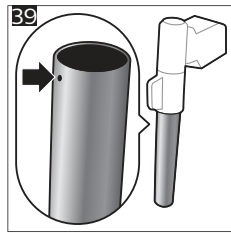
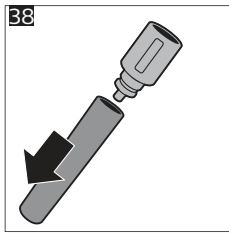
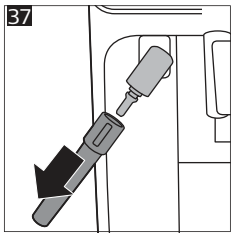
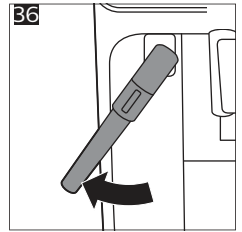
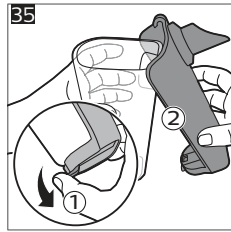
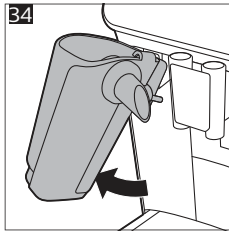
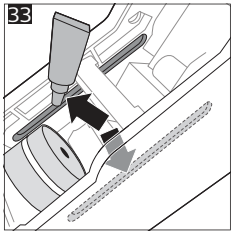
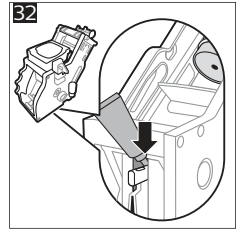
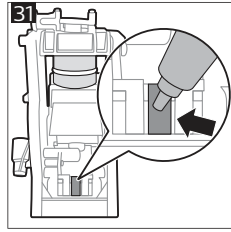
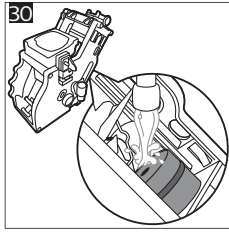
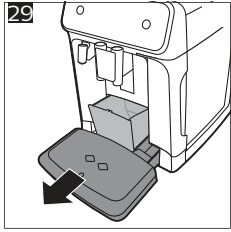
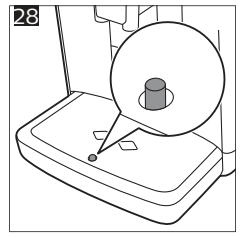
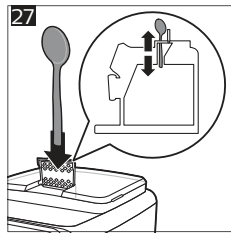
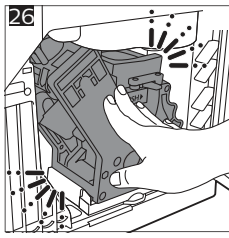
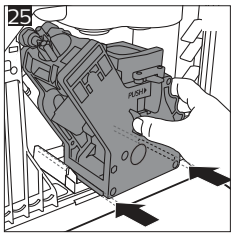





www.philips.com/coffee-care



421945001204



>75% recycled paper