

SIEMENS

EQ500 integral TQ51...

Fully automatic espresso machine



DE Gebrauchsanleitung	7	CS Návod k obsluze	169
EN Information for Use	39	TR Kullanım kılavuzu	200
FR Manuel d'utilisation	71	SK Návod na používanie	232
NL Gebruikershandleiding	104	ES Manual de usuario	264
PL Instrukcja obsługi	136		



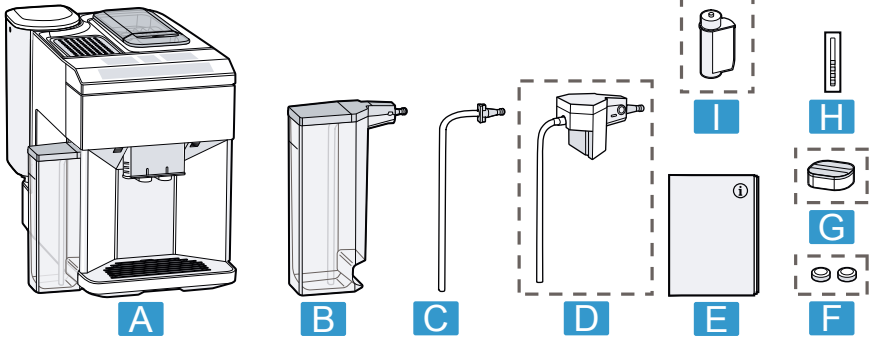

1

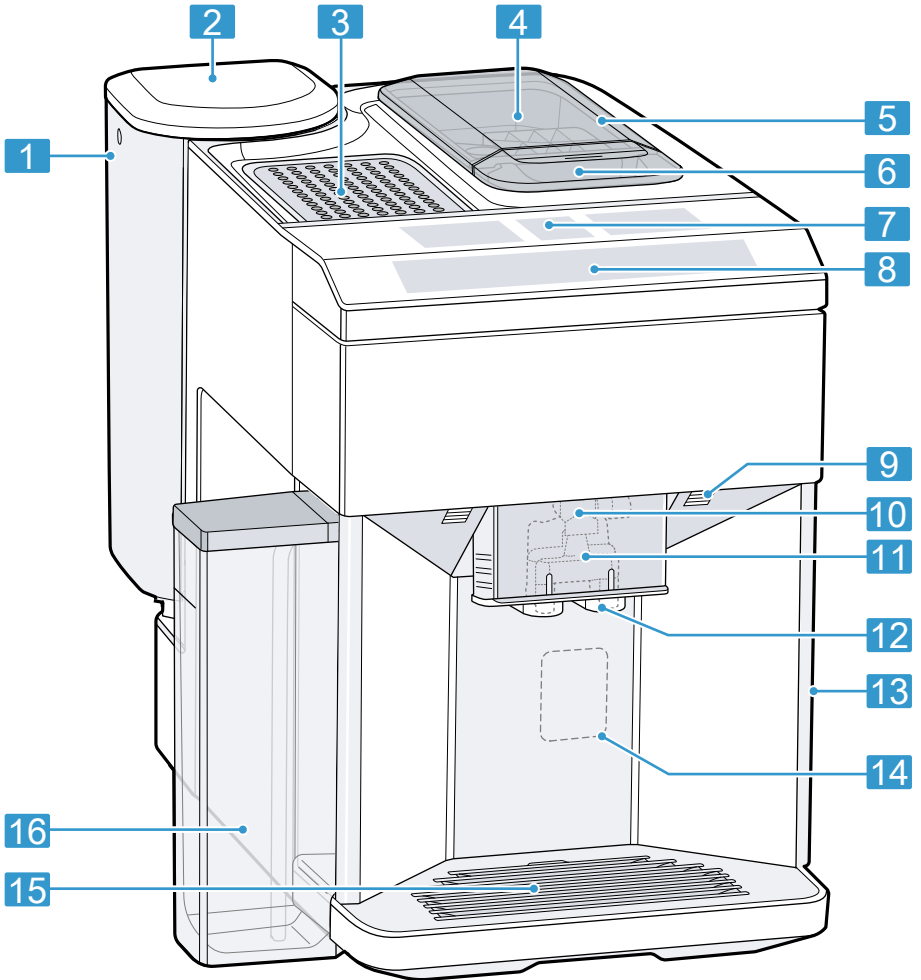

2

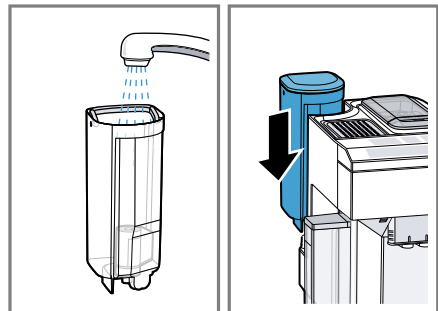
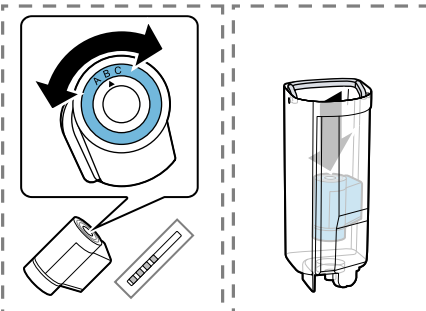
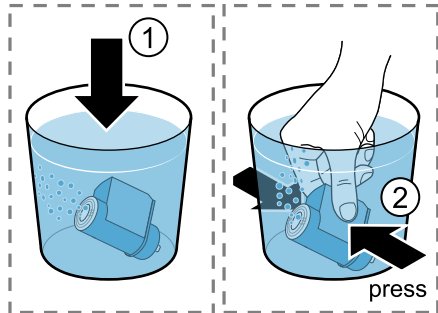
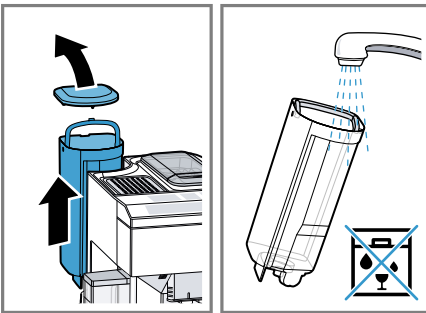
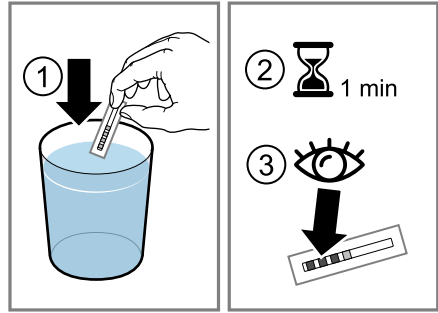
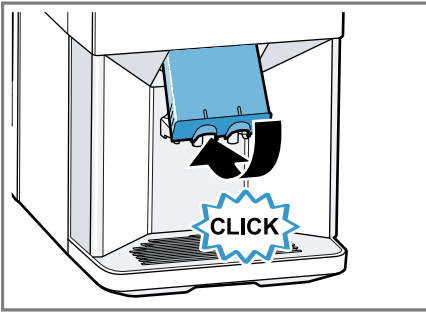
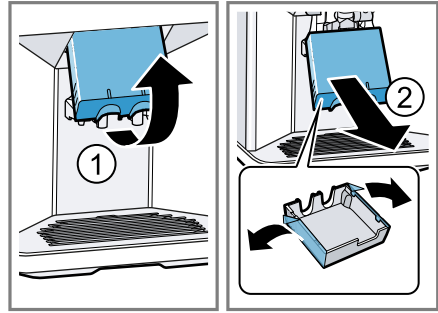
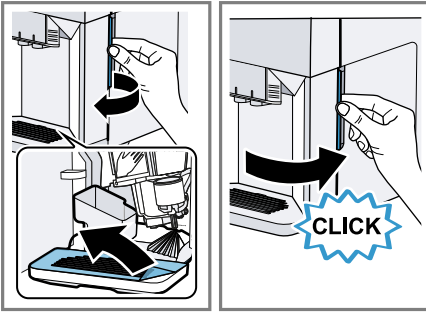

9

10

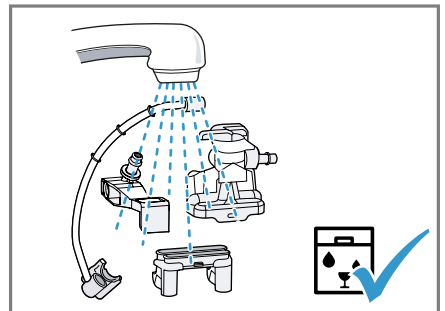
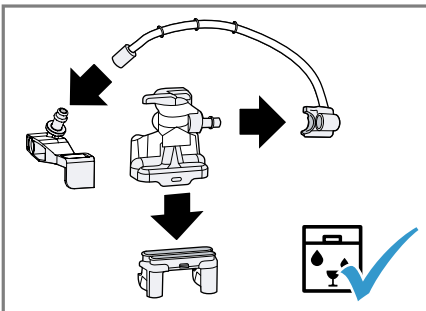
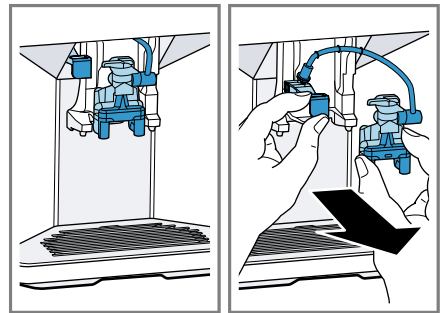
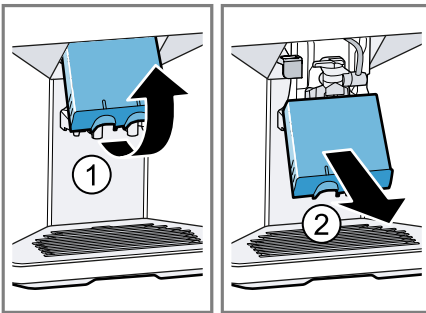
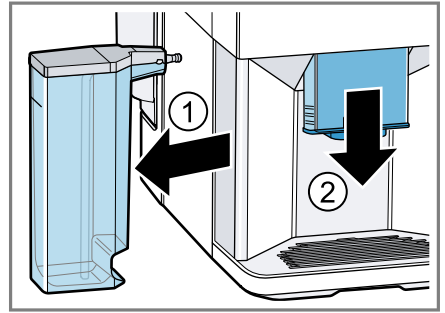
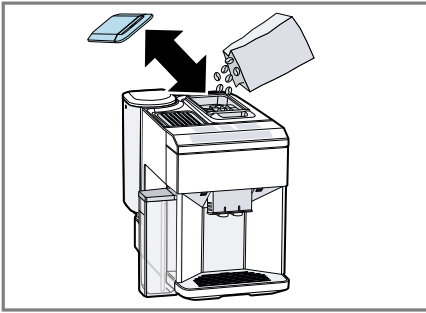
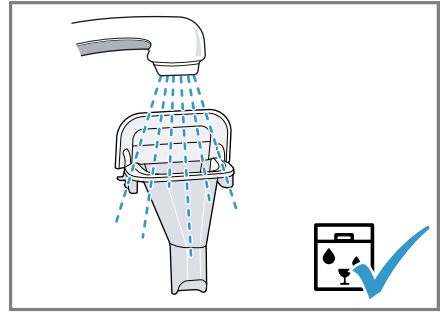
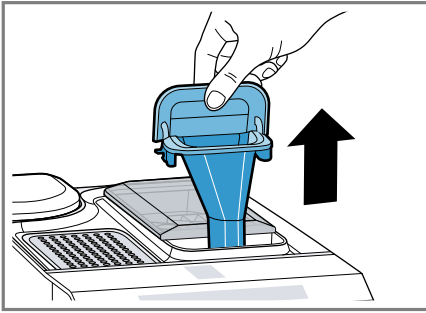

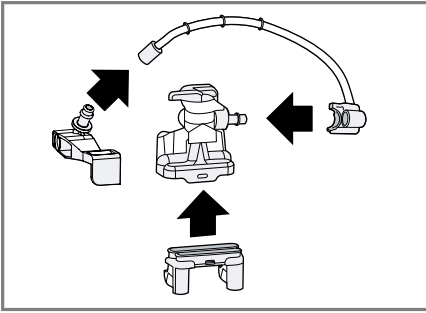

19

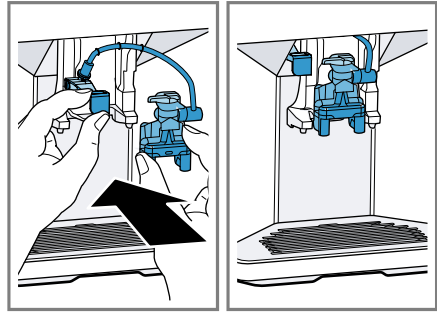

20

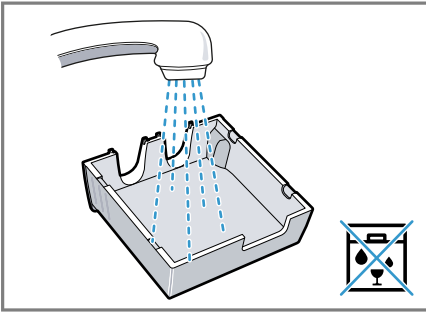

21

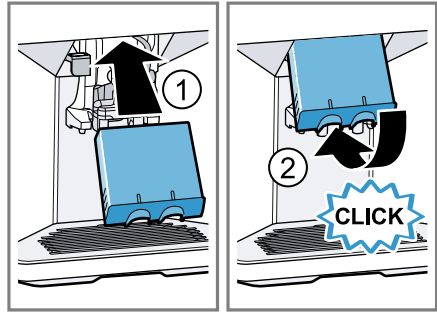

22

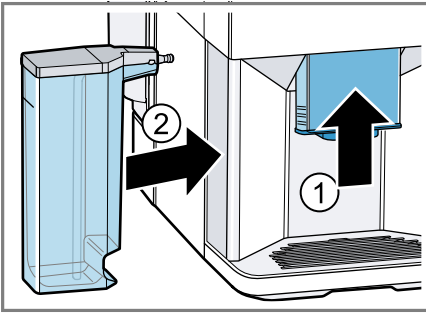

23

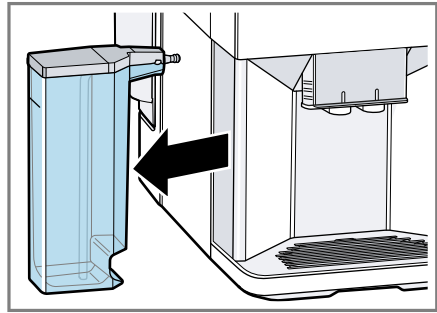

24

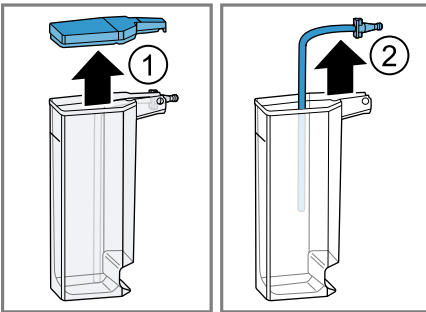

25

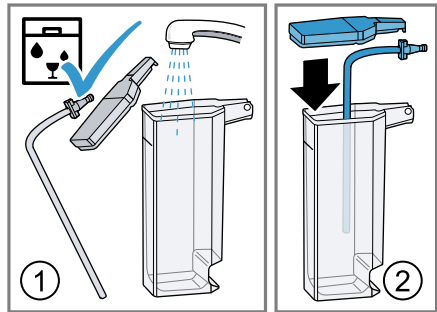

26

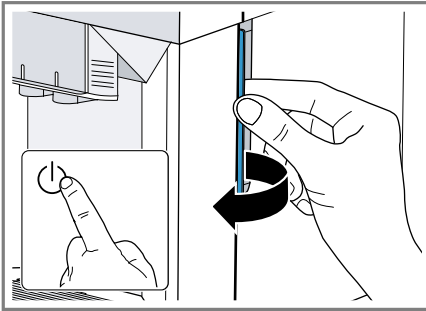

27

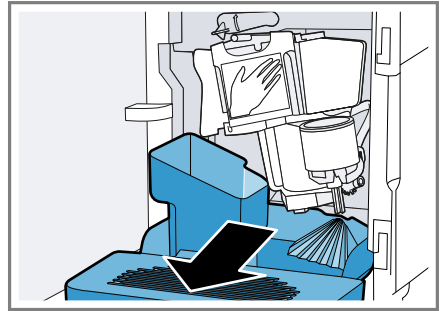

28

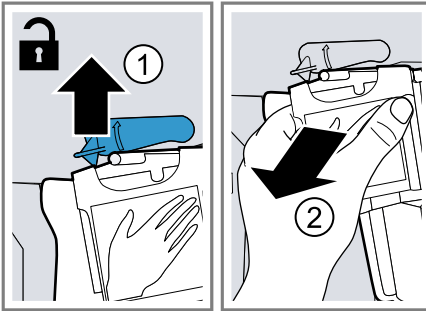

29

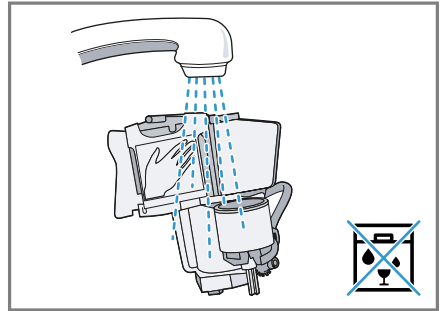

30

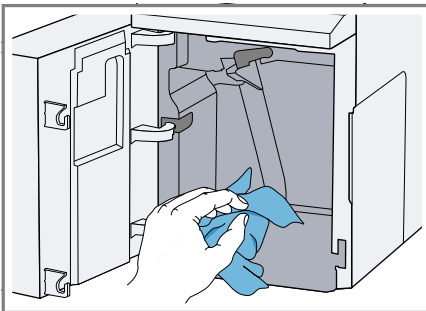

31

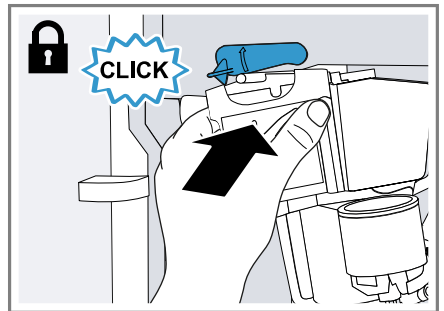

32

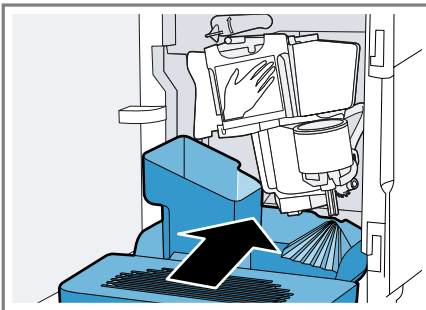

33

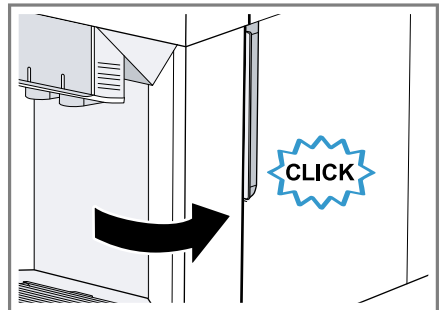

34

Weitere Informationen und Erklärungen finden Sie online:



Inhaltsverzeichnis

1 Sicherheit	9	8 Grundlegende Bedienung	19
1.1 Allgemeine Hinweise	9	8.1 Gerät einschalten oder ausschalten	19
1.2 Bestimmungsgemäßer Gebrauch	9	8.2 Getränkebezug	19
1.3 Einschränkung des Nutzerkreises	9	8.3 Kaffeegetränk aus frischen Bohnen beziehen	19
1.4 Sicherheitshinweise	10	8.4 Kaffeegetränk aus gemahltem Kaffee beziehen	20
2 Umweltschutz und Sparen	13	8.5 Getränkebezug mit Milchschaum	20
2.1 Verpackung entsorgen	13	8.6 Milchbehälter verwenden	20
2.2 Energie sparen	13	8.7 Kaffeegetränk mit Milchschaum beziehen	21
3 Aufstellen und Anschließen	13	8.8 Spezielle Getränke beziehen... ..	21
3.1 Lieferumfang	13	8.9 Milchschaum beziehen	21
3.2 Gerät aufstellen und anschließen	13	8.10 Heißwasser beziehen	22
4 Kennenlernen	14	8.11 Getränkeeinstellungen	22
4.1 Gerät	14	8.12 Mahlwerk	23
4.2 Bedienfeld	14	9 Kindersicherung	24
4.3 Display	14	9.1 Kindersicherung aktivieren	24
5 Getränkeübersicht	15	9.2 Kindersicherung deaktivieren ..	24
6 Zubehör	15	10 Tassenheizung¹	24
7 Vor dem ersten Gebrauch	16	10.1 Tassenheizung aktivieren und deaktivieren ¹	24
7.1 Gerät vorbereiten und reinigen	16	11 Grundeinstellungen	24
7.2 Wasserhärte ermitteln	16	11.1 Grundeinstellungen ändern ...	24
7.3 Wasserfilter ¹	17	11.2 Übersicht Grundeinstellungen	25
7.4 Erste Inbetriebnahme vornehmen	17	12 Reinigen und Pflegen	26
7.5 Allgemeine Hinweise	18	12.1 Geschirrspülertauglichkeit	26
		12.2 Reinigungsmittel	26
		12.3 Gerät reinigen	27

¹ Je nach Geräteausstattung

de

12.4 Tropfschale und Kaffeesatz- behälter reinigen	28
12.5 Pulverschacht reinigen	28
12.6 Milchsysteem reinigen.....	28
12.7 Milchbehälter reinigen	28
12.8 Brüheinheit reinigen	29
12.9 Service-Programme.....	29
13 Störungen beheben	31
14 Transportieren, Lagern und Entsorgen	37
14.1 Frostschutz aktivieren.....	37
14.2 Altgerät entsorgen.....	37
15 Kundendienst	37
15.1 Erzeugnisnummer (E-Nr.) und Fertigungsnummer (FD).....	38
16 Technische Daten	38



1 Sicherheit

Beachten Sie die nachfolgenden Sicherheitshinweise.

1.1 Allgemeine Hinweise

- Lesen Sie diese Anleitung sorgfältig.
- Bewahren Sie die Anleitung sowie die Produktinformationen für einen späteren Gebrauch oder Nachbesitzer auf.
- Schließen Sie das Gerät bei einem Transportschaden nicht an.

1.2 Bestimmungsgemäßer Gebrauch

Verwenden Sie das Gerät nur:

- um Heißgetränke zuzubereiten.
- im privaten Haushalt und in geschlossenen Räumen des häuslichen Umfelds.
- bis zu einer Höhe von 2000 m über dem Meeresspiegel.

1.3 Einschränkung des Nutzerkreises

Dieses Gerät kann von Kindern ab 8 Jahren und darüber und von Personen mit reduzierten physischen, sensorischen oder mentalen Fähigkeiten oder Mangel an Erfahrung und/oder Wissen benutzt werden, wenn sie beaufsichtigt oder bezüglich des sicheren Gebrauchs des Geräts unterwiesen wurden und die daraus resultierenden Gefahren verstanden haben.

Kinder dürfen nicht mit dem Gerät spielen.

Reinigung und Benutzerwartung dürfen nicht durch Kinder durchgeführt werden, es sei denn, sie sind 8 Jahre oder älter und werden beaufsichtigt.

Kinder jünger als 8 Jahre vom Gerät und der Anschlussleitung fernhalten.

1.4 Sicherheitshinweise

⚠️ WARNUNG – Erstickungsgefahr!

Kinder können sich Verpackungsmaterial über den Kopf ziehen oder sich darin einwickeln und ersticken.

- ▶ Verpackungsmaterial von Kindern fernhalten.
- ▶ Kinder nicht mit Verpackungsmaterial spielen lassen.

Kinder können Kleinteile einatmen oder verschlucken und dadurch ersticken.

- ▶ Kleinteile von Kindern fernhalten.
- ▶ Kinder nicht mit Kleinteilen spielen lassen.

⚠️ WARNUNG – Stromschlaggefahr!

Unsachgemäße Installationen sind gefährlich.

- ▶ Das Gerät nur gemäß den Angaben auf dem Typenschild anschließen und betreiben.
- ▶ Das Gerät nur über eine vorschriftsmäßig installierte Steckdose mit Erdung an ein Stromnetz mit Wechselstrom anschließen.
- ▶ Das Schutzleitersystem der elektrischen Hausinstallation muss vorschriftsmäßig installiert sein.

Ein beschädigtes Gerät oder eine beschädigte Netzanschlussleitung ist gefährlich.

- ▶ Nie ein beschädigtes Gerät betreiben.
- ▶ Nie ein Gerät mit gerissener oder gebrochener Oberfläche betreiben.
- ▶ Nie an der Netzanschlussleitung ziehen, um das Gerät vom Stromnetz zu trennen. Immer am Netzstecker der Netzanschlussleitung ziehen.
- ▶ Wenn das Gerät oder die Netzanschlussleitung beschädigt ist, sofort den Netzstecker der Netzanschlussleitung ziehen oder die Sicherung im Sicherungskasten ausschalten.

- ▶ Den Kundendienst rufen. → *Seite 37*

Unsachgemäße Reparaturen sind gefährlich.

- ▶ Nur dafür geschultes Fachpersonal darf Reparaturen am Gerät durchführen.
- ▶ Nur Original-Ersatzteile dürfen zur Reparatur des Geräts verwendet werden.

- ▶ Wenn die Netzanschlussleitung dieses Geräts beschädigt wird, muss sie durch den Hersteller oder seinen Kundendienst oder eine ähnlich qualifizierte Person ersetzt werden, um Gefährdungen zu vermeiden.

Eindringende Feuchtigkeit kann einen Stromschlag verursachen.

- ▶ Nie das Gerät oder die Netzanschlussleitung in Wasser tauchen.
- ▶ Auf die Gerätesteckverbindung darf keine Flüssigkeit überlaufen.
- ▶ Das Gerät nur in geschlossenen Räumen verwenden.
- ▶ Nie das Gerät großer Hitze und Nässe aussetzen.
- ▶ Keinen Dampfreiniger oder Hochdruckreiniger verwenden, um das Gerät zu reinigen.

⚠ WARNUNG – Brandgefahr!

Das Gerät wird heiß.

- ▶ Das Gerät ausreichend belüften.
- ▶ Nie das Gerät in einem Schrank betreiben.

Eine verlängerte Netzanschlussleitung und nicht zugelassene Adapter zu verwenden, ist gefährlich.

- ▶ Keine Verlängerungskabel oder Mehrfachsteckdosenleisten verwenden.
- ▶ Nur vom Hersteller zugelassene Adapter und Netzanschlussleitungen verwenden.
- ▶ Wenn die Netzanschlussleitung zu kurz ist und keine längere Netzanschlussleitung verfügbar ist, Elektrofachbetrieb kontaktieren, um die Hausinstallation anzupassen.

⚠ WARNUNG – Verbrennungsgefahr!

Einige Geräteteile werden sehr heiß.

- ▶ Nie die heißen Geräteteile berühren.
- ▶ Nach dem Gebrauch die heißen Geräteteile vor dem Berühren abkühlen lassen.

⚠ WARNUNG – Verbrühungsgefahr!

Frisch zubereitete Getränke sind sehr heiß.

- ▶ Die Getränke bei Bedarf abkühlen lassen.

- ▶ Den Hautkontakt mit austretenden Flüssigkeiten und Dämpfen vermeiden.

⚠ WARNUNG – Verletzungsgefahr!

Eine Fehlanwendung des Geräts kann den Benutzer gefährden.

- ▶ Um Verletzungen zu vermeiden, das Gerät nur bestimmungsgemäß verwenden.

Einklemmen der Finger beim Schließen der Gerätetür.

- ▶ Beim Schließen der Gerätetür auf die Finger achten.

Das Mahlwerk rotiert.

- ▶ Nie in das Mahlwerk fassen.

⚠ WARNUNG – Gefahr durch Magnetismus!

Das Gerät enthält Permanentmagnete. Diese können elektronische Implantate, z. B. Herzschrittmacher oder Insulinpumpen beeinflussen.

- ▶ Personen mit elektronischen Implantaten müssen 10 cm Mindestabstand zum Gerät einhalten.
- ▶ Den Mindestabstand von 10 cm auch zum entnommenen Wassertank einhalten.

⚠ WARNUNG – Gefahr von Gesundheitsschäden!

Verschmutzungen am Gerät können die Gesundheit gefährden.

- ▶ Die Reinigungshinweise zur Hygiene zum Gerät beachten.

2 Umweltschutz und Sparen

2.1 Verpackung entsorgen

Die Verpackungsmaterialien sind umweltverträglich und wiederverwertbar.

- ▶ Die einzelnen Bestandteile trennt nach Sorten entsorgen.

2.2 Energie sparen

Wenn Sie diese Hinweise beachten, verbraucht Ihr Gerät weniger Strom.

Das Intervall zur automatischen Abschaltung auf den kleinsten Wert einstellen.

- ✓ Wenn das Gerät nicht benutzt wird, schaltet es sich früher aus.
→ "Grundeinstellungen", Seite 24

Den Getränkebezug nicht vorzeitig unterbrechen.

- ✓ Die aufgeheizte Menge Wasser oder Milch wird optimal genutzt.

Das Gerät regelmäßig entkalken.

- ✓ Kalkablagerungen erhöhen den Energieverbrauch.

3 Aufstellen und Anschließen

3.1 Lieferumfang

Prüfen Sie nach dem Auspacken alle Teile auf Transportschäden und die Vollständigkeit der Lieferung.

Hinweis: Je nach Gerätetyp ist unterschiedliches Zubehör beigelegt. Dieses Zubehör ist durch einen gestrichelten Rahmen gekennzeichnet.

→ Abb. **1**

A	Kaffeevollautomat
B	Milchbehälter
C	Milchschlauch
D	Adapter für Milchbehälter ¹
E	Gebrauchsanleitung
F	Reinigungstablette ¹
G	Entkalkungstablette ¹
H	Wasserhärtestreifen
I	Wasserfilter ¹

¹ Je nach Geräteausstattung

3.2 Gerät aufstellen und anschließen

ACHTUNG!

Gefahr eines Schadens am Gerät. Durch unsachgemäße Inbetriebnahme kann das Gerät Schaden nehmen.

- ▶ Gerät nur in frostfreien Räumen verwenden.
- ▶ Wenn das Gerät unter 0 °C transportiert oder gelagert wurde, 3 Stunden bei Raumtemperatur warten vor Inbetriebnahme.
- ▶ Nach jedem Anschließen ca. 5 Sekunden warten.

1. Das Gerät auf eine ebene, ausreichend tragfähige und wasserfeste Fläche stellen.
2. Das Gerät mit dem Netzstecker an eine vorschriftsmäßig installierte Schutzkontaktsteckdose anschließen.

4 Kennenlernen

4.1 Gerät

Hier finden Sie eine Übersicht über die Bestandteile Ihres Geräts.

Hinweis: Je nach Gerätetyp sind Abweichungen in den Farben und Einzelheiten möglich.

→ Abb. **2**









1	Wassertank
2	Deckel Wassertank
3	Tassenheizung ¹
4	Aromadeckel
5	Bohnenbehälter
6	Pulverschacht
7	Display
8	Bedienfeld
9	Tassenbeleuchtung ¹
10	Abdeckung
11	Milchsystem
12	Auslaufsystem
13	Brühraumtür
14	Typenschild
15	Tropfschale
16	Milchbehälter

¹ Je nach Geräteausstattung

4.2 Bedienfeld

Über das Bedienfeld stellen Sie alle Funktionen Ihres Geräts ein und erhalten Informationen zum Betriebszustand.

Symbol Erklärung

	Gerät einschalten oder ausschalten.
	Menü öffnen oder verlassen. Hinweis: Die Menü-Tasten sind nur bei geöffnetem Menü sichtbar.
	Im Menü nach oben navigieren.
	Im Menü nach unten navigieren.
ok	Im Menü bestätigen oder speichern.
	Im Menü zurückgehen.
	Zwei Tassen beziehen.
	Kaffeestärke wählen.
	Füllmenge anpassen.
	Vorgang starten oder stoppen.

4.3 Display





Das Display zeigt die gewählten Getränke, Einstellungen und Einstellungsmöglichkeiten sowie Meldungen zum Betriebszustand an.

Das Display zeigt zusätzliche Informationen und Handlungsschritte an. Die Informationen werden nach kurzer Zeit oder durch Tastendruck ausgeblendet. Die Handlungsschritte werden ausgeblendet, wenn sie erledigt wurden.

5 Getränkeübersicht

Mit Ihrem Gerät können Sie eine Vielzahl unterschiedlicher Getränke zubereiten.

Schnellwahl

Symbol	Bezeichnung	Erklärung	Kategorie
	Espresso	Konzentrierter Kaffee. Wird bevorzugt in kleinen, dickwandigen Tassen serviert. Tassen mit Heißwasser vorwärmen.	→ "Kaffeegetränk aus frischen Bohnen beziehen", Seite 19 → "Kaffeegetränk aus gemahlenem Kaffee beziehen", Seite 20
	Caffe Crema	Kaffee mit einer Creamschicht oder große Tasse Kaffee nach Espresso-Methode zubereitet.	→ "Kaffeegetränk aus frischen Bohnen beziehen", Seite 19 → "Kaffeegetränk aus gemahlenem Kaffee beziehen", Seite 20
	Cappuccino	Espresso mit aufgeschäumter Milch. Wird bevorzugt in kleinen Tassen serviert.	→ "Kaffeegetränk mit Milchschaum beziehen", Seite 21
	Latte Macchiato	Kaffeespezialität mit drei Schichten: unten warme Milch, in der Mitte Espresso, oben Milchschaum. Wird bevorzugt in einem Glas serviert.	→ "Kaffeegetränk mit Milchschaum beziehen", Seite 21
	Spezielle Getränke	Weitere Getränke beziehen.	→ "Spezielle Getränke beziehen", Seite 21

6 Zubehör

Verwenden Sie Originalzubehör. Es ist auf Ihr Gerät abgestimmt.

Zubehör	Handel	Kundendienst
Reinigungstabletten	TZ80001A	00312097
	TZ80001B	00312098
Entkalkungstabletten	TZ80002A	00312094
	TZ80002B	00312095

Zubehör	Handel	Kundendienst
Wasserfilter	TZ70003	17004340
Wasserfilter 3er-Pack	TZ70033A	17005980
Mikrofasertuch	-	00460770
Pflegeset	TZ80004A TZ80004B	00312105 00312106
Adapter für Milchbehälter	TZ50001	17004535

7 Vor dem ersten Gebrauch

Bereiten Sie das Gerät für die Verwendung vor.

7.1 Gerät vorbereiten und reinigen

Entfernen Sie die Schutzfolien und reinigen Sie das Gerät und die Einzelteile. Folgen Sie der Bildanleitung am Anfang dieser Anleitung.

ACHTUNG!

Ungeeignete Bohnen können das Mahlwerk verstopfen.

- ▶ Ausschließlich reine, geröstete Espresso- oder Vollautomaten-Bohnenmischungen verwenden.
- ▶ Keine glasierten Kaffeebohnen verwenden.
- ▶ Keine karamellisierten Kaffeebohnen verwenden.
- ▶ Keine mit zuckerhaltigen Zusätzen behandelten Kaffeebohnen verwenden.
- ▶ Keinen Pulverkaffee einfüllen.

→ Abb. **3** - **26**

Hinweis: Füllen Sie den Wassertank täglich mit frischem, kaltem Wasser ohne Kohlensäure.

Tipp: Um die Qualität optimal zu erhalten, lagern Sie die Kaffeebohnen kühl und verschlossen. Sie können die Kaffeebohnen mehrere Tage im Bohnenbehälter lagern, ohne dass das Aroma verloren geht.

7.2 Wasserhärte ermitteln

Die richtige Einstellung der Wasserhärte ist wichtig, damit Ihr Gerät rechtzeitig anzeigt, dass es entkalkt werden muss. Sie können die Wasserhärte mit dem beiliegenden Teststreifen ermitteln oder bei der örtlichen Wasserversorgung erfragen.

1. Den Teststreifen kurz in frisches Leitungswasser tauchen.
2. Den Teststreifen abtropfen lassen.
3. Die Wasserhärte nach 1 Minute am Teststreifen ablesen.

Die Tabelle zeigt die Zuordnung der Stufen zu den Wasserhärtegraden:

Stufe	deutsche Härte in °dH	Gesamthärte in mmol/l
1	1-7	< 1,3
2	8-14	1,3-2,5
3	15-21	2,5-3,8
4 ¹	22-30	> 3,8

¹ Werkseinstellung

Hinweis: Wenn im Haus eine Wasserenthärtungsanlage installiert ist, können Sie "Enthärtungsanlage" einstellen.

Tipp: Sie können die Einstellungen jederzeit ändern.

→ "Grundeinstellungen", Seite 24

7.3 Wasserfilter¹

Mit einem Wasserfilter vermindern Sie Kalkablagerungen und reduzieren Verunreinigungen im Wasser.

Wasserfilter einsetzen und aktivieren





ACHTUNG!

Möglicher Geräteschaden durch Verkalkung.

- ▶ Den Wasserfilter rechtzeitig austauschen.
- ▶ Den Wasserfilter spätestens nach 2 Monaten ersetzen.
- ▶ Die Displaymeldungen beachten.

Hinweis: Wenn das Display "Bitte Wasserfilter im Menü ersetzen oder deaktivieren." anzeigt, ersetzen Sie den Wasserfilter.

Wenn Sie keinen neuen Filter einsetzen, wählen Sie "Kein Filter" und folgen Sie den Anweisungen im Display.

1. Den Wasserfilter in ein Glas Wasser tauchen und an den Seiten leicht zusammendrücken, bis keine Luftblasen mehr aufsteigen.
→ Abb. **8**
2.  drücken.
3. Mit  oder  "Wasserfilter" und **ok** drücken.
4. Mit  oder  "Neuer Filter" oder "Filter ersetzen" auswählen und **ok** drücken.

5. **Hinweis:** Wenn Sie keinen neuen Filter einsetzen, wählen Sie "Kein Filter" in den Menü-Einstellungen.

Den Wasserfilter fest in den Wassertank drücken.

6. Den Wassertank bis zur Markierung "max" mit Wasser füllen und **ok** drücken.
 7. Den Milchbehälter links am Gerät entfernen.
 8. Einen Behälter mit 1 l Fassungsvermögen unter das Auslaufsystem stellen und **ok** drücken.
- ✓ Der Filter wird gespült und die Anzeige "Das Spülen ist abgeschlossen." erscheint.
 - ✓ Das Gerät ist betriebsbereit.

Tipps

- Wechseln Sie Ihren Wasserfilter auch aus hygienischen Gründen.
- Mit einem Wasserfilter müssen Sie Ihr Gerät seltener entkalken.
- Spülen Sie den eingesetzten Wasserfilter vor Gebrauch, indem Sie eine Tasse Heißwasser beziehen, wenn Sie Ihr Gerät längere Zeit nicht benutzt haben, z. B. wenn Sie im Urlaub waren.
- Den Wasserfilter erhalten Sie über den Handel oder den Kundendienst.
→ "Zubehör", Seite 15

7.4 Erste Inbetriebnahme vornehmen

Nehmen Sie nach dem Stromanschluss die Einstellungen für die erste Inbetriebnahme vor. Die erste Inbetriebnahme erscheint nur beim ersten Einschalten.

1. Das Gerät mit  einschalten.
- ✓ Das Display zeigt die voreingestellte Sprache.

¹ Je nach Geräteausstattung

de Gebrauch

2. \wedge oder \vee drücken, bis das Display die gewünschte Sprache anzeigt.
 3. ok drücken.
 4. Die Wasserhärte ermitteln.
 5. ok drücken.
 6. Um die Wasserhärte einzustellen, \wedge oder \vee drücken.
 7. ok drücken.
 8. Den Wassertank reinigen und füllen.
 9. ok drücken.
 10. Für weitere Informationen den QR-Code¹ scannen.
 11. Um jetzt einen Wasserfilter einzusetzen, ok drücken.
 12. Um später einen Wasserfilter einzusetzen, \leftarrow drücken.
 13. Den Bohnenbehälter füllen.
 14. ok drücken.
 15. ok drücken.
- ✓ Das Gerät spült und ist betriebsbereit.

Tipp: Sie können die Einstellungen jederzeit ändern.
→ "Übersicht Grundeinstellungen", Seite 25

7.5 Allgemeine Hinweise

Beachten Sie die Hinweise, um Ihr Gerät optimal nutzen zu können.

Hinweise

- Das Gerät ist ab Werk mit den Standardeinstellungen für den optimalen Betrieb programmiert.
- Das Mahlwerk ist werkseitig auf einen optimalen Betrieb eingestellt. Wenn der Kaffee nur tröpfchenweise ausgegeben wird oder zu dünn ist und zu wenig Crema hat, können Sie den Mahlgrad bei laufendem Mahlwerk anpassen.
→ "Mahlgrad einstellen", Seite 23

- Während des Betriebs können sich an den Lüftungsschlitzen und an dem Tablettenschachtdeckel Wassertropfen bilden.
- Wenn Sie das Gerät in einer bestimmten Zeit nicht bedienen, schaltet sich das Gerät automatisch aus. Sie können die Dauer in den Grundeinstellungen ändern.
→ Seite 24
- Aus dem Gerät kann technisch bedingt Dampf austreten.

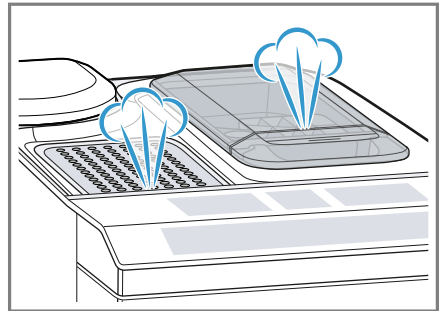

- Das erste Getränk hat noch nicht das volle Aroma, wenn:
 - Sie das Gerät das erste Mal benutzen.
 - Sie ein Service-Programm durchgeführt haben.
 - Sie das Gerät längere Zeit nicht benutzt haben.

Das Getränk nicht trinken.

Tipp: Eine dauerhaft feinporige Crema erhalten Sie, nachdem Sie Ihr Gerät in Betrieb genommen und einige Tassen bezogen haben.

¹ Je nach Geräteausstattung

8 Grundlegende Bedienung

8.1 Gerät einschalten oder ausschalten

- ▶ Das Gerät mit  einschalten oder ausschalten.
Beim Einschalten zeigt das Display das Siemens-Logo. Beim Einschalten und Ausschalten spült das Gerät automatisch. Beim Ausschalten dampft das Gerät zur Reinigung in die Tropfschale ab. Beim Spülvorgang zeigt das Display einen Tropfen. Wenn das Gerät beim Einschalten noch warm ist oder vor dem Ausschalten kein Getränk bezogen wurde, spült das Gerät nicht.

8.2 Getränkebezug

Erfahren Sie, wie Sie sich ein Getränk Ihrer Wahl zubereiten.

WARNUNG **Verbrühungsgefahr!**

Frisch zubereitete Getränke sind sehr heiß.

- ▶ Die Getränke bei Bedarf abkühlen lassen.
- ▶ Den Hautkontakt mit austretenden Flüssigkeiten und Dämpfen vermeiden.

Tipps

- Sie können Ihr gewünschtes Getränk über die Schnellwahlkosten direkt auswählen. Das Display zeigt Ihnen das Getränk und die aktuellen Einstellungen an.
- Ihr Gerät verfügt neben den Getränken, die Sie über die Schnellwahlkosten beziehen können, über

weitere Getränke.



→ *"Spezielle Getränke beziehen", Seite 21*

- Sie können Ihr Getränk an Ihren individuellen Geschmack anpassen.
→ *"Getränkeinstellungen", Seite 22*

Hinweise

- Wenn Sie ca. 5 Sekunden lang keine Einstellung ändern, verlässt das Gerät den Einstellmodus. Die Einstellungen werden automatisch gespeichert.
- Bei einigen Einstellungen wird der Kaffee in mehreren Schritten zubereitet. Warten Sie, bis der Vorgang komplett abgeschlossen ist.

8.3 Kaffeegetränk aus frischen Bohnen beziehen

1. Die vorgewärmte Tasse unter das Auslaufsystem stellen.
2. Das Getränkesymbol für ein Kaffeegetränk ohne Milch drücken.
- ✓ Das Display zeigt das Getränk und die aktuellen Einstellungen an.
→ *"Getränkeinstellungen", Seite 22*
3. Bei Bedarf die Einstellungen ändern:
 - Um die Füllmenge anzupassen,  drücken.
→ *"Füllmenge anpassen", Seite 23*
 - Um die Kaffeestärke anzupassen,  drücken.
→ *"Kaffeestärke anpassen", Seite 22*
4. /□ drücken.
Die Kaffeebohnen werden für jeden Brühvorgang frisch gemahlen.
- ✓ Der Kaffee wird gebrüht und läuft anschließend in die Tasse.

Tipps

- Sie können den Bezug vorzeitig mit ▷/□ beenden.
- Erfahren Sie, wie Sie Kaffeegetränke mit Milch beziehen.
→ "Getränkebezug mit Milchschaum", Seite 20

8.4 Kaffeegetränk aus gemahlenem Kaffee beziehen

ACHTUNG!

Der Pulverschacht kann verstopfen.

- ▶ Keine Kaffeebohnen verwenden.
- ▶ Keinen löslichen Kaffee verwenden.
- ▶ Die Pulverreste im Pulverschacht mit einem weichen Pinsel in den Pulverschacht streichen.

Hinweis

Bei der Zubereitung mit gemahlenem Kaffee sind folgende Auswahlen nicht verfügbar:

- Zwei Tassen auf einmal
 - Kaffeestärke
 - "doubleshot"
1. Die vorgewärmte Tasse unter das Auslaufsystem stellen.
 2. Das Symbol für das gewünschte Getränk drücken.
 3. 0 so oft drücken, bis das Display "Pulverkaffee" anzeigt.
 4. Den Pulverschacht öffnen.
 5. Maximal 2 gestrichene Kaffeelöffel mit Kaffeepulver einfüllen, max. 12 g.
 6. Den Pulverschacht schließen.
 7. ▷/□ drücken.
- ✓ Der Kaffee wird gebrüht und läuft anschließend in die Tasse.

Tipps

- Sie können den Bezug vorzeitig mit ▷/□ beenden.

- Wenn Sie ein weiteres Getränk mit gemahlenem Kaffee beziehen möchten, wiederholen Sie den Vorgang.
- Füllen Sie das Kaffeepulver immer kurz vor der Getränkezubereitung ein.

8.5 Getränkebezug mit Milchschaum

Sie können mit Ihrem Gerät Kaffeegetränke mit Milchschaum beziehen.

⚠️ WARNUNG

Verbrennungsgefahr!

Das Milchsystem wird sehr heiß.

- ▶ Nie das heiße Milchsystem berühren.
- ▶ Das heiße Milchsystem vor dem Berühren abkühlen lassen.

ACHTUNG!

Milchreste können antrocknen und sind schwer zu entfernen.

- ▶ Milchsystem nach jeder Verwendung reinigen.

Tipps

- Sie können auch pflanzliche Getränke anstatt Milch verwenden, z. B. aus Soja.
- Die Qualität des Milchschaums ist abhängig von der Art der verwendeten Milch oder dem pflanzlichen Getränk.

8.6 Milchbehälter verwenden

Der Milchbehälter wurde speziell für dieses Gerät entwickelt. Verwenden Sie den Milchbehälter ausschließlich im Haushalt und zur Aufbewahrung von Milch im Kühlschrank.

Hinweis

Schließen Sie den Milchbehälter nur an, wenn das Milchsystem mit Adapter und Schlauch im Auslaufsystem montiert ist.

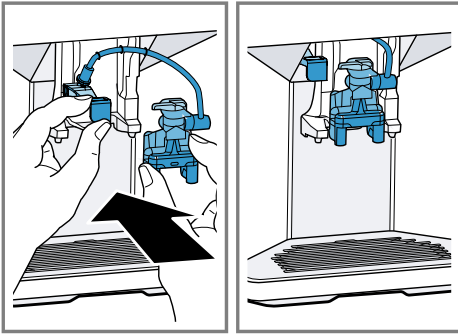

1. Den Deckel öffnen.
 2. Die Milch einfüllen.
 3. Den Deckel schließen.
 4. Den Milchbehälter links am Gerät einsetzen.
- ✓ Der Milchbehälter rastet ein.

Tip

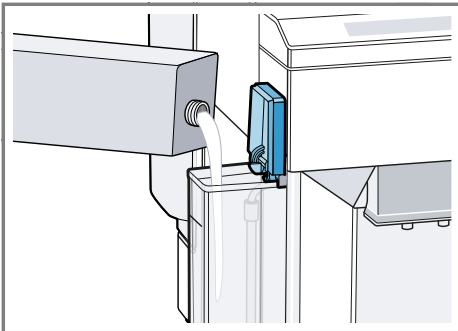

Klappen Sie den Deckel des Milchbehälters hoch, um während des Getränkebezugs Milch nachzufüllen.





8.7 Kaffeegetränk mit Milchschaum beziehen

Voraussetzungen

- Der Milchbehälter ist angeschlossen.
 - Der Milchbehälter ist mit ausreichend Milch befüllt.
1. Die vorgewärmte Tasse unter das Auslaufsystem stellen.

2. Das Getränkesymbol für ein Kaffeegetränk mit Milch drücken.
- ✓ Das Display zeigt das Getränk und die aktuellen Einstellungen an.
→ "Getränkeinstellungen", Seite 22
3. Bei Bedarf die Einstellungen ändern:
 - Um die Füllmenge anzupassen,  drücken.
→ "Füllmenge anpassen", Seite 23
 - Um die Kaffeestärke anzupassen,  drücken.
→ "Kaffeestärke anpassen", Seite 22
 - Pulverschacht verwenden.
→ "Kaffeegetränk aus gemahltem Kaffee beziehen", Seite 20
4. /□ drücken und warten bis der Vorgang abgeschlossen ist.
Das Milchsystem reinigt sich automatisch nach der Zubereitung mit einem kurzen Dampfstoß.

Tip: Wenn Sie den Bezug vorzeitig stoppen möchten, drücken Sie /□. Wenn Sie den kompletten Bezug stoppen möchten, drücken Sie .

8.8 Spezielle Getränke beziehen

Ihr Gerät verfügt neben den Getränken, die Sie über die Schnellwahltasten beziehen können, über weitere Getränke.

- ▶ Mehrmals  drücken.
→ "Getränkeübersicht", Seite 15

8.9 Milchschaum beziehen

WARNUNG **Verbrennungsgefahr!**





Das Milchsystem wird sehr heiß.

- ▶ Nie das heiße Milchsystem berühren.

de Bedienung

- ▶ Das heie Milchsystem vor dem Berhren abkhlen lassen.

Voraussetzungen

- Der Milchbehlter ist angeschlossen.
 - Der Milchbehlter ist mit ausreichend Milch befüllt.
1. Die vorgewrmte Tasse unter das Auslaufsystem stellen.
 2.  so oft drcken, bis das Display "Milchschaum" anzeigt.
 3. Bei Bedarf die Einstellung ndern:
 - Um die Fllmenge anzupassen,  drcken.
→ "Fllmenge anpassen", Seite 23
 4.  drcken.
 - ✓ Der Milchschaum luft aus dem Auslaufsystem.
 5. Um den Bezug zu stoppen,  drcken.

8.10 Heiwasser beziehen

WARNUNG

Verbrennungsgefahr!

Das Milchsystem wird sehr hei.

- ▶ Nie das heie Milchsystem berhren.
- ▶ Das heie Milchsystem vor dem Berhren abkhlen lassen.

Hinweis: Wenn das Milchsystem nicht gereinigt ist, knnen geringe Mengen Milch mit dem Wasser ausgegeben werden.

Voraussetzung: Das Milchsystem ist gereinigt. .

1. Die vorgewrmte Tasse unter das Auslaufsystem stellen.
2.  so oft drcken, bis das Display "Heiwasser" anzeigt.
3. Bei Bedarf die Einstellung ndern:

- Um die Fllmenge anzupassen,  drcken.
→ "Fllmenge anpassen", Seite 23

4.  drcken.

- ✓ Heies Wasser luft aus dem Auslaufsystem.

5. Um den Bezug zu stoppen,  drcken.

8.11 Getrnkeinstellungen

Bereiten Sie sich ein Getrnk nach Ihrem Geschmack zu.

Kaffeestrke anpassen

1. Das Symbol fr das gewnschte Getrnk drcken.
2. Um die Kaffeestrke zu whlen,  drcken.

Sie knnen folgende Kaffeestrken auswhlen:

- "mild"
- "normal"
- "stark"
- "sehr stark"
- "doubleshot"

Hinweis: Die Einstellung "doubleshot" ist nicht fr alle Getrnke und Getrnkemengen verfgbar.

Tipp: Um einen intensiven Kaffeegeschmack zu erhalten, whlen Sie bei einer hohen Fllmenge eine hohe Kaffeestrke aus.

Pulverkaffee auswhlen

1. Das Symbol fr das gewnschte Getrnk drcken.
2.  so oft drcken, bis das Display "Pulverkaffee" anzeigt.
→ "Kaffegetrnk aus gemahlenem Kaffee beziehen", Seite 20

aromaDouble Shot

Sie können einen extra starken Kaffee beziehen, indem Sie die Einstellung "doubleshot" nutzen.

Je länger der Kaffee gebrüht wird, desto mehr Bitterstoffe und unerwünschte Aromen werden gelöst. Bitterstoffe und unerwünschte Aromen beeinträchtigen den Geschmack und die Bekömmlichkeit des Kaffees. Um nur die wohlschmeckenden und gut bekömmlichen Aromastoffe zu lösen, werden nach der Hälfte der zubereiteten Menge erneut Kaffeebohnen gemahlen und gebrüht.

Hinweis: Die Einstellung "doubleshot" ist nicht für alle Getränke und Getränkemengen verfügbar.

Füllmenge anpassen



1. Das Symbol für das gewünschte Getränk drücken.
2.  so oft drücken, bis das Display die gewünschte Füllmenge anzeigt.

Zwei Tassen auf einmal beziehen

Abhängig von Ihrem Gerätetyp können Sie bei bestimmten Getränken zwei Tassen gleichzeitig zubereiten.

Hinweis

Die Funktion "Zwei Tassen beziehen" ist für folgende Auswahlen nicht verfügbar:

- "Pulverkaffee"
 - "doubleshot"
 - Füllmenge kleiner als 35 ml
1. Das Symbol für das gewünschte Getränk drücken.
 2.  drücken.
 - ✓ Das Display zeigt die Einstellung an.
 3. Zwei Tassen links und rechts unter das Auslaufsystem stellen.
 4.  drücken.

Das Getränk wird in 2 Schritten zubereitet. Die Bohnen werden in 2 Mahlvorgängen gemahlen.

- ✓ Das Getränk wird gebrüht und läuft anschließend in die Tasse.
5. Warten, bis der Vorgang abgeschlossen ist.

8.12 Mahlwerk

Ihr Gerät besitzt ein einstellbares Mahlwerk, mit dem Sie den Mahlgrad der Kaffeebohnen individuell anpassen können.

Mahlgrad einstellen

Stellen Sie während die Kaffeebohnen gemahlen werden den gewünschten Mahlgrad ein.

WARNUNG **Verletzungsgefahr!**

Das Mahlwerk rotiert.

- ▶ Nie in das Mahlwerk fassen.

ACHTUNG!

Gefahr eines Schadens am Mahlwerk. Durch unsachgemäßes Einstellen des Mahlgrads kann das Mahlwerk beschädigt werden.

- ▶ Den Mahlgrad nur bei laufendem Mahlwerk einstellen.
- ▶ Den Mahlgrad mit dem Drehwähler stufenweise einstellen.

Mahlgrad	Einstellung
Feiner Mahlgrad für hell geröstete Bohnen	Drehwähler gegen den Uhrzeigersinn drehen.
	
Grober Mahlgrad für dunkel geröstete Bohnen	Drehwähler im Uhrzeigersinn drehen.

Mahlgrad	Einstellung
----------	-------------



Die Einstellung des Mahlgrads wirkt sich erst nach der zweiten Tasse aus.

Tip: Wenn der Kaffee nur tröpfchenweise ausgegeben wird, stellen Sie den Mahlgrad gröber ein. Wenn der Kaffee zu dünn ist und zu wenig Crema hat, stellen Sie den Mahlgrad feiner ein.

9 Kindersicherung

Um Kinder vor Verbrühungen und Verbrennungen zu schützen, können Sie das Gerät sperren.

9.1 Kindersicherung aktivieren

Voraussetzung: Das Gerät ist eingeschaltet.

- ▶ ☰ mindestens 3 Sekunden drücken.
- ✓ Das Display zeigt "Kindersicherung aktiv Zum Ausschalten 3 Sek. "ml" drücken" an.

9.2 Kindersicherung deaktivieren

- ▶ ☰ mindestens 3 Sekunden drücken.
- ✓ Die Kindersicherung ist deaktiviert.

10 Tassenheizung¹

Sie können Ihre Tassen mit der Tassenheizung vorwärmen.

10.1 Tassenheizung aktivieren und deaktivieren¹

WARNUNG **Verbrennungsgefahr!**

- Die Tassenheizung¹ wird sehr heiß.
- ▶ Nie die heiße Tassenheizung¹ berühren.
 - ▶ Die heiße Tassenheizung¹ vor dem Berühren abkühlen lassen.



Tip: Um die Tassen optimal zu erwärmen, stellen Sie die Tassen mit dem Tassenboden auf die Tassenheizung¹.

- ▶ Die Tassenheizung¹ in den Grundeinstellungen aktivieren oder deaktivieren.

11 Grundeinstellungen

Sie können die Grundeinstellungen Ihres Geräts auf Ihre Bedürfnisse einstellen und Zusatzfunktionen aufrufen.

11.1 Grundeinstellungen ändern

1.  drücken.
 2. Mit  oder  die gewünschte Grundeinstellung wählen und ok drücken.
- ✓ Das Display zeigt die Einstellmöglichkeiten an und die Navigationssymbole leuchten auf. Das Display kennzeichnet die aktuelle Einstellung.

¹ Je nach Geräteausstattung

3. Mit \checkmark oder \wedge die gewünschte Auswahl treffen und ok drücken.
- ✓ Die Einstellung ist gespeichert.
4. Mit \leftarrow zurückgehen.
5. Um das Menü zu verlassen,  drücken.

11.2 Übersicht Grundeinstellungen

Hier finden Sie eine Übersicht der Grundeinstellungen.

Einstellung	Auswahl	Beschreibung
Reinigung	Milchsystem Entkalken Reinigen calc'nClean	Service-Programme starten. → "Service-Programme", Seite 29
Tassenheizung ¹	Tassenheizung aus ² Tassenheizung an	Tassenheizung einschalten oder ausschalten. → "Tassenheizung", Seite 24
Wasserfilter	Neuer Filter Kein Filter	Verwendung des Wasserfilters einstellen.
Kaffeetemperatur	normal hoch max.	Temperatur für Kaffeegetränke einstellen. Hinweis: Die Einstellung ist für alle Zubereitungsarten wirksam.
Sprachen	siehe Auswahl am Gerät	Menüsprache einstellen. Änderungen sind unmittelbar im Display sichtbar.
Selbstabschaltung	siehe Auswahl am Gerät	Zeitspanne einstellen, nach der das Gerät nach der letzten Getränkezubereitung automatisch ausschaltet.
Wasserhärte	1 (weich) 2 (mittel) 3 (hart) 4 (sehr hart) ² Enthärtungsanlage	Gerät auf die örtliche Wasserhärte einstellen.
Statistiken	siehe Auswahl am Gerät	Anzahl der bezogenen Tassen anzeigen.
Tastentöne	Tastentöne ein ² Tastentöne aus	Tastentöne einschalten oder ausschalten.

¹ Je nach Geräteausstattung

² Werkseinstellung (kann je nach Gerätetyp abweichen)

Einstellung	Auswahl	Beschreibung
Einschaltspülen	<ul style="list-style-type: none"> ■ Einschaltspülen aus ■ Einschaltspülen an 	Die Tasse unter dem Auslaufsystem wird beim Einschalten nicht mit Spülwasser gefüllt.
How-To-Videos	Das Display zeigt einen QR-Code.	Den QR-Code scannen und Anleitungsfilme im Internet ansehen.
Werkseinstellung	Alles zurücksetzen? Fortsetzen: OK Abbruch: ←	Einstellungen auf Werkszustand zurücksetzen. Hinweis: Alle individuellen Einstellungen werden gelöscht und auf Werkseinstellungen zurückgesetzt.
Geräteinformation	Lizenzinformation	FOSS-Lizenztext anzeigen.

¹ Je nach Geräteausstattung
² Werkseinstellung (kann je nach Gerätetyp abweichen)

12 Reinigen und Pflegen

Damit Ihr Gerät lange funktionsfähig bleibt, reinigen und pflegen Sie es sorgfältig.

12.1 Geschirrspülertauglichkeit

Erfahren Sie, welche Bauteile im Geschirrspüler gereinigt werden können.

ACHTUNG!

Einige Bauteile sind temperaturempfindlich und können bei der Reinigung im Geschirrspüler beschädigt werden.

- ▶ Die Gebrauchsanleitung des Geschirrspülers beachten.
- ▶ Nur geeignete Bauteile im Geschirrspüler reinigen.
- ▶ Nur Programme verwenden, die die Bauteile nicht über 60 °C erhitzen.

Für den Geschirrspüler geeignet:

- Tropfblech
- Tropfgitter
- Kaffeesatzbehälter
- Mechanische Füllstandanzeige
- Milchsystem mit Adapter
- Pulverschacht mit Klappe
- Milchbehälter mit Deckel



Nicht für den Geschirrspüler geeignet:

- Tropfschale
- Wassertank
- Wassertankdeckel
- Brüheinheit
- Abdeckung Getränkeauslauf



12.2 Reinigungsmittel

Verwenden Sie nur geeignete Reinigungsmittel.

ACHTUNG!

Ungeeignete Reinigungsmittel können die Oberflächen des Geräts beschädigen.

- ▶ Keine scharfen oder scheuernden Reinigungsmittel verwenden.
- ▶ Keine alkoholhaltigen oder spiritushaltigen Reinigungsmittel verwenden.
- ▶ Keine harten Scheuerkissen oder Putzschwämme verwenden.

Ungeeignete Reinigungsmittel und Entkalkungsmittel können das Gerät beschädigen.

- ▶ Zum Entkalken keine reine Zitronensäure, Essig oder Mittel auf Essigsäurebasis verwenden.
- ▶ Kein Entkalkungsmittel mit Phosphorsäure verwenden.
- ▶ Nur speziell für das Gerät entwickelte Entkalkungstabletten und Reinigungstabletten verwenden.
→ "Zubehör", Seite 15

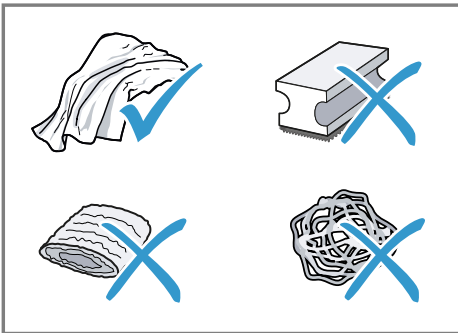
**Tipps**

- Waschen Sie neue Schwammputztücher gründlich, um eventuell anhaftende Salze zu entfernen. Salze können Flugrost an Edelstahloberflächen verursachen.
- Entfernen Sie Rückstände von Kalk, Kaffee, Milch, Reinigungs- und Entkalkungslösungen immer sofort, um die Bildung von Korrosion zu verhindern.

12.3 Gerät reinigen**⚠️ WARNUNG
Stromschlaggefahr!**

Eindringende Feuchtigkeit kann einen Stromschlag verursachen.

- ▶ Nie das Gerät oder die Netzanschlussleitung in Wasser tauchen.
- ▶ Auf die Gerätesteckverbindung darf keine Flüssigkeit überlaufen.
- ▶ Keinen Dampfreiniger oder Hochdruckreiniger verwenden, um das Gerät zu reinigen.

**⚠️ WARNUNG
Verbrennungsgefahr!**

Einige Geräteteile werden sehr heiß.

- ▶ Nie die heißen Geräteteile berühren.
- ▶ Nach dem Gebrauch die heißen Geräteteile vor dem Berühren abkühlen lassen.

1. Das Gerät vom Stromnetz trennen.
2. Das Gehäuse, die Hochglanzoberflächen und das Bedienfeld mit einem Mikrofasertuch reinigen.
3. Das Auslaufsystem nach dem Getränkebezug mit einem weichen, feuchten Tuch reinigen.
4. Den Wassertank mit frischem, klarem Wasser spülen.
5. Wenn das Gerät längere Zeit nicht benutzt wurde, wie z. B. im Urlaubsfall, das komplette Gerät reinigen, einschließlich beweglicher Teile wie z. B. Brüheinheit oder Wassertank.

Hinweis: Das Gerät spült automatisch, wenn Sie das Gerät im kalten Zustand einschalten oder nach dem Bezug von Kaffee ausschalten. Das System reinigt sich somit selbst.

12.4 Tropfschale und Kaffeesatzbehälter reinigen

Reinigen und leeren Sie die Tropfschale und den Kaffeesatzbehälter täglich, um Ablagerungen zu vermeiden.

1. Die Tür öffnen.
2. Die Tropfschale und den Kaffeesatzbehälter nach vorn herausziehen.
3. Das Tropfblech abnehmen und reinigen.
4. Die Tropfschale und den Kaffeesatzbehälter leeren und reinigen.
5. Den Geräteinnenraum und die Tropfschalenaufnahme reinigen.

6. Tipp

Wenn Sie beide Halterungen nach innen drücken, können Sie die mechanische Füllstandsanzeige leichter entnehmen.

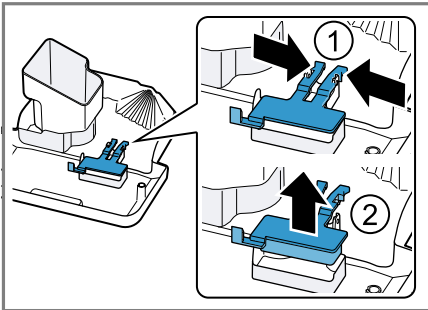

Die mechanische Füllstandsanzeige ausbauen und mit einem feuchten Tuch reinigen.

7. Die Tropfschale, das Tropfblech, den Kaffeesatzbehälter und die mechanische Füllstandsanzeige zusammensetzen und in das Gerät einsetzen.
8. Die Tür schließen.

12.5 Pulverschacht reinigen

Tipp: Sie können den Pulverschacht im Geschirrspüler reinigen.

1. Den Pulverschacht an der geöffneten Klappe herausziehen.
→ Abb. **11**
2. Den Pulverschacht mit Spülmittel reinigen.
→ Abb. **12**
3. Den Pulverschacht trocknen und in das Gerät einsetzen.

12.6 Milchsystem reinigen

Reinigen Sie das Milchsystem regelmäßig. Der Bildanleitung am Anfang der Anleitung folgen.

⚠ **WARNUNG** **Verbrennungsgefahr!**

Das Milchsystem wird sehr heiß.

- ▶ Nie das heiße Milchsystem berühren.
- ▶ Das heiße Milchsystem vor dem Berühren abkühlen lassen.

ACHTUNG!

Das Gerät kann durch unsachgemäße Reinigung beschädigt werden.

- ▶ Die Abdeckung des Auslaufsystems nicht in den Geschirrspüler geben.

→ Abb. **14** - **23**

12.7 Milchbehälter reinigen

Reinigen Sie aus hygienischen Gründen den Milchbehälter regelmäßig. Sie können den Milchbehälter im Geschirrspüler reinigen. Der Bildanleitung am Anfang der Anleitung folgen.

→ Abb. **24** - **26**

Tipp

Drücken Sie das Adapterstück fest in die Aufnahme im Milchbehälter.

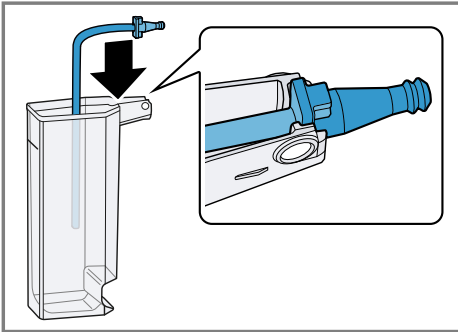

12.8 Brüheinheit reinigen

Entnehmen und reinigen Sie zusätzlich zum automatischen Spülvorgang regelmäßig die Brüheinheit. Der Bildanleitung am Anfang der Anleitung folgen.

⚠️ WARNUNG **Verbrennungsgefahr!**

Einige Geräteteile werden sehr heiß.

- ▶ Nie die heißen Geräteteile berühren.
- ▶ Nach dem Gebrauch die heißen Geräteteile vor dem Berühren abkühlen lassen.

ACHTUNG!

Durch unsachgemäße Reinigung kann die Brüheinheit beschädigt werden.

- ▶ Kein Spülmittel verwenden.
- ▶ Keine essighaltigen und säurehaltigen Reinigungsmittel verwenden.
- ▶ Nicht in der Geschirrspülmaschine reinigen.

→ Abb. **27** - **34**

Hinweis: Die Tür kann nur geschlossen werden, wenn die Brüheinheit und die Tropfschale richtig eingesetzt sind.

12.9 Service-Programme

Nach bestimmten Zeitabständen empfiehlt Ihnen Ihr Gerät die Service-Programme zu nutzen. Verwenden Sie die Service-Programme, um Ihr Gerät gründlich zu reinigen.

ACHTUNG!

Unsachgemäße oder nicht rechtzeitig erfolgte Reinigung und Entkalkung kann das Gerät beschädigen.

- ▶ Den Entkalkungsvorgang nach Anweisung sofort durchführen.
- ▶ Nur Reinigungstabletten in den Pulverschacht geben.
- ▶ Keine Entkalkungstabletten oder andere Mittel in den Pulverschacht geben.

Hinweise





- Das Display zeigt an, wie weit der Ablauf fortgeschritten ist.
- Wurde Ihr Gerät nicht rechtzeitig entkalkt, zeigt das Display "Entkalken überfällig. Gerät ist gesperrt. Bitte 3 Sek. menu drücken" an.
- Ist Ihr Gerät gesperrt, können Sie es erst wieder nach erfolgtem Entkalkungsvorgang bedienen.
- Wenn Sie das Service-Programm versehentlich unterbrechen, müssen Sie es zurücksetzen.
→ "Service-Programme zurücksetzen", Seite 30

Tipps

- Wenn Sie einen Wasserfilter verwenden, verlängert sich der Zeitabstand, bis Sie ein Service-Programm durchführen müssen.
- Sie können "Entkalken" und "Reinigen" durch das Service-Programm "calc'nClean" zusammenfassen.
- Reinigen Sie gleich nach einem Service-Programm Ihr Gerät mit einem weichen, feuchten Tuch, um Rückstände der Entkalkungslösung zu entfernen und Korrosion vorzubeugen.

Service-Programme verwenden

Hinweise

- Wenn Sie das Service-Programm "Milchsystem reinigen" verwenden, reinigen und schließen Sie den Milchbehälter an.
 - Wenn Sie das Service-Programm "Reinigung" verwenden, reinigen Sie vorher die Brüheinheit.
→ *"Brüheinheit reinigen"*, Seite 29
 - Wenn Sie die Service-Programme "Entkalken" oder "calc'nClean" verwenden, reinigen Sie vorher die Brüheinheit und bereiten Sie die Entkalkungslösung vor.
1.  drücken.
 2. Mit  und  "Reinigung" wählen und **ok** drücken.
 3. Mit  und  das gewünschte Programm wählen und **ok** drücken, z. B. "Entkalken".
 - ✓ Das Display führt durch das Programm.

Entkalkungslösung vorbereiten

1. Einen Behälter mit 0,5 l lauwarmerem Wasser füllen.
2. Eine Entkalkungstablette in das Wasser geben und rühren, bis die Tablette vollständig aufgelöst ist.

Service-Programme zurücksetzen

Nehmen Sie folgende Schritte vor, wenn ein Service-Programm unterbrochen wurde, z. B. durch einen Stromausfall.

1. Den Wassertank ausspülen.
2. Den Wassertank mit frischem Wasser ohne Kohlensäure bis zur Markierung "max" füllen.
3. **ok** drücken.
✓ Das Gerät wird ca. 2 Minuten gespült.
4. Die Tropfschale leeren und reinigen.
5. Die Tropfschale einsetzen und die Tür schließen.
6. Das Service-Programm erneut starten.

13 Störungen beheben

Kleinere Störungen an Ihrem Gerät können Sie selbst beheben. Nutzen Sie die Informationen zur Störungsbehebung, bevor Sie den Kundendienst kontaktieren. So vermeiden Sie unnötige Kosten.

WARNUNG **Stromschlaggefahr!**

Unsachgemäße Reparaturen sind gefährlich.

- ▶ Nur dafür geschultes Fachpersonal darf Reparaturen am Gerät durchführen.
- ▶ Nur Original-Ersatzteile dürfen zur Reparatur des Geräts verwendet werden.
- ▶ Wenn die Netzanschlussleitung dieses Geräts beschädigt wird, muss sie durch den Hersteller oder seinen Kundendienst oder eine ähnlich qualifizierte Person ersetzt werden, um Gefährdungen zu vermeiden.

Störung	Ursache und Störungsbehebung
Gerät reagiert nicht mehr.	Gerät hat eine Störung. <ol style="list-style-type: none"> 1. Ziehen Sie den Netzstecker und warten Sie 60 Sekunden. 2. Stecken Sie den Netzstecker ein.
Gerät gibt nur Wasser aus, keinen Kaffee.	Leerer Bohnenbehälter wird vom Gerät nicht erkannt. <ul style="list-style-type: none"> ▶ Füllen Sie Kaffeebohnen ein. <hr/> Kaffeeschacht an Brüheinheit ist verstopft. <ul style="list-style-type: none"> ▶ Reinigen Sie die Brüheinheit. <hr/> Bohnen sind zu ölig und fallen nicht ins Mahlwerk. <ul style="list-style-type: none"> ▶ Klopfen Sie leicht an den Bohnenbehälter. ▶ Wechseln Sie die Kaffeesorte. ▶ Verwenden Sie keine öligen Bohnen. ▶ Reinigen Sie den leeren Bohnenbehälter mit einem feuchten Tuch. <hr/> Brüheinheit ist nicht richtig eingesetzt. <ul style="list-style-type: none"> ▶ Schieben Sie die Brüheinheit ganz nach hinten.
Gerät gibt keinen Milchschaum aus.	Milchsystem ist verschmutzt. <ul style="list-style-type: none"> ▶ Reinigen Sie das Milchsystem im Geschirrspüler. <hr/> Milchrohr taucht nicht in Milch ein. <ul style="list-style-type: none"> ▶ Verwenden Sie mehr Milch. ▶ Prüfen Sie, ob das Milchrohr in die Milch eintaucht. <hr/> Gerät ist stark verkalkt. <ul style="list-style-type: none"> ▶ Entkalken Sie das Gerät.
Milchsystem saugt keine Milch an.	Milchsystem ist nicht richtig zusammengesetzt. <ul style="list-style-type: none"> ▶ Setzen Sie das Milchsystem richtig zusammen.

Störung	Ursache und Störungsbehebung
Milchsystem saugt keine Milch an.	Reihenfolge Anschluss Milchbehälter und Milchsystem ist falsch. <ul style="list-style-type: none">▶ Setzen Sie zuerst das Milchsystem in den Auslauf und dann den Milchbehälter ein. Milchrohr taucht nicht in Milch ein. <ul style="list-style-type: none">▶ Verwenden Sie mehr Milch.▶ Prüfen Sie, ob das Milchrohr in die Milch eintaucht.
Milchschaum ist zu kalt.	Milch ist zu kalt. <ul style="list-style-type: none">▶ Verwenden Sie lauwarme Milch.
Gerät gibt kein Heißwasser aus.	Milchsystem ist verschmutzt. <ul style="list-style-type: none">▶ Reinigen Sie das Milchsystem im Geschirrspüler.
Milchsystem kann nicht montiert oder demontiert werden.	Reihenfolge Montage ist falsch. <ul style="list-style-type: none">▶ Schließen Sie zuerst das Milchsystem und dann den Milchbehälter an. Bei der Demontage entnehmen Sie zuerst den Milchbehälter und dann das Milchsystem.
Gerät gibt kein Getränk aus.	Im Wasserfilter ist Luft. <ol style="list-style-type: none">1. Tauchen Sie den Wasserfilter mit der Öffnung nach oben so lange in Wasser, bis keine Luftblasen mehr entweichen.2. Setzen Sie den Filter wieder ein. → <i>"Wasserfilter einsetzen und aktivieren"</i>, Seite 17 <ul style="list-style-type: none">▶ Drücken Sie den Wasserfilter gerade und fest in den Tankanschluss. Entkalkungsmittelreste verstopfen Wassertank. <ol style="list-style-type: none">1. Entnehmen Sie den Wassertank.2. Reinigen Sie den Wassertank gründlich.
Auf innerem Geräteboden befindet sich Tropfwasser.	Tropfschale wurde zu früh entnommen. <ul style="list-style-type: none">▶ Entnehmen Sie die Tropfschale erst einige Sekunden nach dem letzten Getränkebezug.
Brüheinheit kann nicht entnommen werden.	Brüheinheit ist nicht in Entnahmeposition. <ul style="list-style-type: none">▶ Schalten Sie das Gerät wieder ein.
Gerät lässt sich nicht bedienen. Displayanzeigen wechseln.	Gerät ist im Demomodus. <ol style="list-style-type: none">1. Entnehmen Sie den Wassertank und füllen Sie ihn mit frischem, kaltem Wasser.2. Setzen Sie den Wassertank wieder ein.
Mahlwerk läuft nicht an.	Gerät ist zu heiß. <ol style="list-style-type: none">1. Trennen Sie das Gerät vom Netz.2. Warten Sie 1 Stunde, um das Gerät abkühlen zu lassen.

Störung	Ursache und Störungsbehebung
Mahlwerk mahlt keine Bohnen trotz gefülltem Bohnenbehälter.	Bohnen sind zu ölig und fallen nicht ins Mahlwerk. <ul style="list-style-type: none"> ▶ Klopfen Sie leicht an den Bohnenbehälter. ▶ Wechseln Sie die Kaffeesorte. ▶ Verwenden Sie keine öligen Bohnen. ▶ Reinigen Sie den leeren Bohnenbehälter mit einem feuchten Tuch.
Displayanzeige "Schließen" erscheint trotz geschlossener Tür.	Tür ist nicht korrekt geschlossen. <ul style="list-style-type: none"> ▶ Drücken Sie die Tür fest zu. Gerät ist zu heiß. <ol style="list-style-type: none"> 1. Trennen Sie das Gerät vom Netz. 2. Warten Sie 1 Stunde, um das Gerät abkühlen zu lassen.
Displayanzeige "Bitte Tropfschale leeren und wieder einsetzen" erscheint trotz leerer Tropfschale.	Gerät ist ausgeschaltet und erkennt Entleeren nicht. <ol style="list-style-type: none"> 1. Schalten Sie das Gerät ein und entnehmen Sie die Tropfschale. 2. Setzen Sie die Tropfschale wieder ein. Tropfschale ist verschmutzt. <ul style="list-style-type: none"> ▶ Reinigen Sie die Tropfschale gründlich.
Displayanzeige "Bitte Wassertank füllen" erscheint trotz vollem Wassertank.	Wassertank ist falsch eingesetzt. <ul style="list-style-type: none"> ▶ Setzen Sie den Wassertank richtig ein. Schwimmer im Wassertank hängt fest. <ol style="list-style-type: none"> 1. Entnehmen Sie den Wassertank. 2. Reinigen Sie den Wassertank gründlich. Kohlensäurehaltiges Wasser ist im Wassertank. <ul style="list-style-type: none"> ▶ Füllen Sie den Wassertank mit frischem Leitungswasser. Neuer Wasserfilter wurde nicht nach Anleitung gespült. <ol style="list-style-type: none"> 1. Spülen Sie den Wasserfilter nach der Anleitung. → <i>"Wasserfilter einsetzen und aktivieren", Seite 17</i> 2. Nehmen Sie den Wasserfilter in Betrieb. Im Wasserfilter ist Luft. <ol style="list-style-type: none"> 1. Tauchen Sie den Wasserfilter mit der Öffnung nach oben so lange in Wasser, bis keine Luftblasen mehr entweichen. 2. Setzen Sie den Filter wieder ein. → <i>"Wasserfilter einsetzen und aktivieren", Seite 17</i> Wasserfilter ist alt. <ul style="list-style-type: none"> ▶ Setzen Sie einen neuen Wasserfilter ein.

Störung	Ursache und Störungsbehebung
Displayanzeige "Bitte Wassertank füllen" erscheint trotz vollem Wassertank.	Kalkablagerungen im Wassertank verstopfen das System. <ol style="list-style-type: none">1. Reinigen Sie den Wassertank gründlich.2. Starten Sie das Entkalkungsprogramm.
Displayanzeige "Bitte Brüheinheit reinigen, wieder einsetzen und Türe schließen." erscheint.	Brüheinheit ist verschmutzt. ▶ Reinigen Sie die Brüheinheit. Mechanismus von Brüheinheit ist schwergängig. ▶ Reinigen Sie die Brüheinheit. Kaffeepulver in der Brüheinheit ist zu viel. ▶ Verwenden Sie maximal 2 gestrichene Pulverlöffel mit Kaffeepulver.
Displayanzeige "Spannung (V) nicht korrekt." erscheint.	Probleme bei der Spannungsversorgung bestehen. ▶ Betreiben Sie das Gerät nur bei 220 - 240 V.
Displayanzeige "Bitte Gerät neu starten." erscheint.	Brüheinheit ist stark verschmutzt oder kann nicht entnommen werden. ▶ Starten Sie das Gerät neu. ▶ Reinigen Sie die Brüheinheit. Gerät hat eine Störung. <ol style="list-style-type: none">1. Ziehen Sie den Netzstecker und warten Sie 60 Sekunden.2. Stecken Sie den Netzstecker ein.
Displayanzeige "calc'nClean" erscheint sehr häufig.	Enthärtetes Wasser enthält noch geringe Mengen an Kalk. <ol style="list-style-type: none">1. Setzen Sie einen neuen Wasserfilter ein. → <i>"Wasserfilter einsetzen und aktivieren"</i>, Seite 172. Stellen Sie die Wasserhärte entsprechend ein. Falsches oder zu wenig Entkalkungsmittel verwendet. ▶ Verwenden Sie zum Entkalken ausschließlich geeignete Tabletten. Service-Programm ist nicht vollständig ausgeführt. ▶ Setzen Sie das Service-Programm zurück. → <i>"Service-Programme zurücksetzen"</i> , Seite 30
Stark schwankende Kaffee-, bzw. Milchschaumqualität.	Gerät ist verkalkt. ▶ Entkalken Sie das Gerät.
Schwankende Milchschaumqualität.	Milchschaumqualität ist abhängig von Art der verwendeten Milch oder pflanzlichem Getränk. ▶ Optimieren Sie das Ergebnis durch die Auswahl der Milch- oder der pflanzlichen Getränkesorte.

Störung	Ursache und Störungsbehebung
Kaffee wird nicht oder nur tropfenweise ausgegeben.	Mahlgrad ist zu fein eingestellt. ▶ Stellen Sie den Mahlgrad gröber ein. → <i>"Mahlgrad einstellen", Seite 23</i>
Eingestellte Füllmenge wird nicht erreicht.	Gerät ist stark verkalkt. ▶ Entkalken Sie das Gerät. Im Wasserfilter ist Luft. 1. Tauchen Sie den Wasserfilter mit der Öffnung nach oben so lange in Wasser, bis keine Luftblasen mehr entweichen. 2. Setzen Sie den Filter wieder ein. → <i>"Wasserfilter einsetzen und aktivieren", Seite 17</i>
	Gerät ist verschmutzt. ▶ Reinigen Sie die Brüheinheit. ▶ Entkalken und reinigen Sie das Gerät.
	Kaffeestärke ist zu hoch eingestellt. ▶ Verringern Sie die Kaffeestärke auf z. B. "normal". → <i>"Kaffeestärke anpassen", Seite 22</i>
Kaffee hat keine Crema.	Kaffeesorste ist nicht optimal. ▶ Verwenden Sie eine Kaffeesorste mit einem höheren Anteil an Robusta-Bohnen. ▶ Verwenden Sie Bohnen mit einer dunkleren Röstung.
	Bohnen sind nicht mehr röstfrisch. ▶ Verwenden Sie frische Bohnen.
	Mahlgrad ist nicht auf Kaffeebohnen abgestimmt. ▶ Stellen Sie den Mahlgrad feiner ein. → <i>"Mahlgrad einstellen", Seite 23</i>
Kaffee ist zu sauer.	Mahlgrad ist zu grob eingestellt. ▶ Stellen Sie den Mahlgrad feiner ein. → <i>"Mahlgrad einstellen", Seite 23</i>
	Kaffeesorste ist nicht optimal. ▶ Verwenden Sie eine Kaffeesorste mit einem höheren Anteil an Robusta-Bohnen. ▶ Verwenden Sie Bohnen mit einer dunkleren Röstung.
Kaffee ist zu bitter.	Mahlgrad ist zu fein eingestellt. ▶ Stellen Sie den Mahlgrad gröber ein. → <i>"Mahlgrad einstellen", Seite 23</i>
	Kaffeesorste ist nicht optimal. ▶ Wechseln Sie die Kaffeesorste.

Störung	Ursache und Störungsbehebung
Kaffee schmeckt verbrannt.	Mahlgrad ist zu fein eingestellt. ▶ Stellen Sie den Mahlgrad gröber ein. → <i>"Mahlgrad einstellen", Seite 23</i>
	Kaffeessorte ist nicht optimal. ▶ Wechseln Sie die Kaffeessorte.
	KaffeetemperaturEinstellung ist zu hoch. ▶ Stellen Sie die Kaffeetemperatur niedriger ein. → <i>"Übersicht Grundeinstellungen", Seite 25</i>
Kaffeersatz ist nicht kompakt und zu nass.	Mahlgrad ist nicht optimal eingestellt. ▶ Stellen Sie den Mahlgrad gröber oder feiner ein. → <i>"Mahlgrad einstellen", Seite 23</i>
	Kaffeepulver ist zu wenig. ▶ Verwenden Sie 2 gestrichene Messlöffel Kaffeepulver.
	Bohnen sind zu ölig. ▶ Verwenden Sie eine andere Bohnensorte.

14 Transportieren, Lagern und Entsorgen

14.1 Frostschutz aktivieren





Schützen Sie Ihr Gerät vor Frosteinwirkung bei dem Transport und der Lagerung.

ACHTUNG!

Flüssigkeitsrückstände im Gerät können beim Transport oder der Lagerung das Gerät beschädigen.

- ▶ Vor dem Transport oder der Lagerung das Leitungssystem leeren.

Voraussetzungen

- Das Gerät ist betriebsbereit.
 - Der Wassertank ist gefüllt.
1. Den Milchbehälter entfernen.
 2. Die Brüheinheit reinigen.
 3. Einen großen Behälter unter das Auslaufsystem stellen.
 4.  so oft drücken, bis das Display "Milchschaum" anzeigt.
 5.  so oft drücken, bis das Display 240 ml anzeigt.
 6.  /  drücken.
 7. Warten bis aus dem Gerät Dampf entweicht.
 8. Den Wassertank entnehmen.
 - ✓ Das Gerät entleert sich automatisch.
 9. Wenn die Meldung "Bitte Wassertank füllen" erscheint, die Meldung ignorieren.
 10. Den Wassertank und die Tropfschale entleeren und reinigen.
 11. Den Wassertank und die Tropfschale einsetzen.
 12. Das Gerät ausschalten und vom Stromnetz trennen.

14.2 Altgerät entsorgen

Durch umweltgerechte Entsorgung können wertvolle Rohstoffe wiederverwendet werden.

1. Den Netzstecker der Netzananschlussleitung ziehen.
2. Die Netzananschlussleitung durchtrennen.
3. Das Gerät umweltgerecht entsorgen.

Informationen über aktuelle Entsorgungswege erhalten Sie bei Ihrem Fachhändler sowie Ihrer Gemeinde- oder Stadtverwaltung.



Dieses Gerät ist entsprechend der europäischen Richtlinie 2012/19/EU über Elektro- und Elektronikaltgeräte (waste electrical and electronic equipment – WEEE) gekennzeichnet.

Die Richtlinie gibt den Rahmen für eine EU-weit gültige Rücknahme und Verwertung der Altgeräte vor.

15 Kundendienst

Funktionsrelevante Original-Ersatzteile gemäß der entsprechenden Ökodesign-Verordnung erhalten Sie bei unserem Kundendienst für die Dauer von mindestens 7 Jahren ab dem Inverkehrbringen Ihres Geräts innerhalb des Europäischen Wirtschaftsraums.

Hinweis: Der Einsatz des Kundendienstes ist im Rahmen der Hersteller-garantiebedingungen kostenfrei.

Detaillierte Informationen über die Garantiedauer und die Garantiebedingungen in Ihrem Land erhalten Sie bei unserem Kundendienst, Ihrem Händler oder auf unserer Website. Wenn Sie den Kundendienst kontaktieren, benötigen Sie die Erzeugnisnummer (E-Nr.) und die Fertigungsnummer (FD) Ihres Geräts. Die Kontaktdaten des Kundendienstes finden Sie im beiliegenden Kundendienstverzeichnis oder auf unserer Website.

15.1 Erzeugnisnummer (E-Nr.) und Fertigungsnummer (FD)

Die Erzeugnisnummer (E-Nr.) und die Fertigungsnummer (FD) finden Sie auf dem Typenschild des Geräts. Um Ihre Gerätedaten und die Kundendienst-Telefonnummer schnell wiederzufinden, können Sie die Daten notieren.

16 Technische Daten

Spannung	220– 240 V ~
Frequenz	50 Hz
Anschlusswert	1500 W
Maximaler Pumpendruck, statisch	15 bar
Maximales Fassungsvermögen, Wassertank (ohne Filter)	1,7 l
Maximales Fassungsvermögen, Bohnenbehälter	270 g
Länge der Zuleitung	100 cm
Gerätehöhe	37,3 cm
Gerätebreite	27,6 cm
Gerätetiefe	45,2 cm
Gewicht, ungefüllt	8-9 kg
Art des Mahlwerks	Keramik

Further information and explanations are available online:



Table of contents

1 Safety	41	8 Basic operation	50
1.1 General information.....	41	8.1 Switching the appliance on or off	50
1.2 Intended use.....	41	8.2 Dispensing drinks.....	51
1.3 Restriction on user group.....	41	8.3 Dispensing a coffee drink made from fresh beans.....	51
1.4 Safety information.....	41	8.4 Dispensing a coffee drink made from ground coffee	51
2 Environmental protection and saving energy	45	8.5 Dispensing drinks with milk froth	52
2.1 Disposing of packaging	45	8.6 Using the milk container	52
2.2 Tips for saving energy.....	45	8.7 Dispensing coffee drinks with milk froth	53
3 Installation and connection	45	8.8 Dispensing special drinks	53
3.1 Scope of delivery.....	45	8.9 Dispensing milk froth	53
3.2 Installing and connecting the appliance	45	8.10 Dispensing hot water.....	54
4 Familiarising yourself with your appliance.....	46	8.11 Drink settings	54
4.1 Appliance	46	8.12 Grinder.....	55
4.2 Control panel.....	46	9 Childproof lock.....	55
4.3 Display.....	46	9.1 Activating the childproof lock..	55
5 Drinks overview	47	9.2 Deactivating the childproof lock.....	55
6 Accessories.....	47	10 Cup heater¹	56
7 Before using for the first time ..	48	10.1 Activating and deactivating the cup heater ¹	56
7.1 Preparing and cleaning the appliance	48	11 Basic settings.....	56
7.2 Checking the water hard- ness	48	11.1 Changing the basic set- tings.....	56
7.3 Water filter ¹	49	11.2 Overview of the basic set- tings.....	57
7.4 Performing initial start-up	49		
7.5 General information.....	50		

¹ Depending on the appliance specifications

12 Cleaning and servicing	58
12.1 Dishwasher-safe components	58
12.2 Cleaning agent	58
12.3 Cleaning the appliance	59
12.4 Cleaning the drip tray and coffee dregs container	59
12.5 Cleaning the ground coffee compartment	60
12.6 Cleaning the milk system	60
12.7 Cleaning the milk container ..	60
12.8 Cleaning the brewing unit	61
12.9 Service programmes	61
13 Troubleshooting	63
14 Transportation, storage and disposal	69
14.1 Activate frost protection	69
14.2 Disposing of old appliance ...	69
15 Customer Service	69
15.1 Product number (E-Nr.) and production number (FD)	70
16 Technical specifications	70



1 Safety

Observe the following safety instructions.

1.1 General information

- Read this instruction manual carefully.
- Keep the instruction manual and the product information safe for future reference or for the next owner.
- Do not connect the appliance if it has been damaged in transit.

1.2 Intended use

Only use this appliance:

- for preparing hot drinks.
- in private households and in enclosed spaces in a domestic environment.
- up to an altitude of max. 2000 m above sea level.

1.3 Restriction on user group

This appliance may be used by children aged 8 or over and by people who have reduced physical, sensory or mental abilities or inadequate experience and/or knowledge, provided that they are supervised or have been instructed on how to use the appliance safely and have understood the resulting dangers.

Do not let children play with the appliance.

Children must not perform cleaning or user maintenance unless they are at least 8 years old and are being supervised.

Keep children under the age of 8 years away from the appliance and power cable.

1.4 Safety information

WARNING – Risk of suffocation!

Children may put packaging material over their heads or wrap themselves up in it and suffocate.

- ▶ Keep packaging material away from children.
- ▶ Do not let children play with packaging material.

Children may breathe in or swallow small parts, causing them to suffocate.

- ▶ Keep small parts away from children.
- ▶ Do not let children play with small parts.

⚠ WARNING – Risk of electric shock!

Incorrect installation is dangerous.

- ▶ Connect and operate the appliance only in accordance with the specifications on the rating plate.
- ▶ Connect the appliance to a power supply with alternating current only via a properly installed socket with earthing.
- ▶ The protective conductor system of the domestic electrical installation must be properly installed.

If the appliance or the power cord is damaged, this is dangerous.

- ▶ Never operate a damaged appliance.
- ▶ Never operate an appliance with a cracked or fractured surface.
- ▶ Never pull on the power cord to unplug the appliance. Always unplug the appliance at the mains.
- ▶ If the appliance or the power cord is damaged, immediately unplug the power cord or switch off the fuse in the fuse box.
- ▶ Call customer services. → *Page 69*

Incorrect repairs are dangerous.

- ▶ Repairs to the appliance should only be carried out by trained specialist staff.
- ▶ Only use genuine spare parts when repairing the appliance.
- ▶ If the power cord of this appliance is damaged, it must be replaced by the manufacturer, the manufacturer's Customer Service or a similarly qualified person in order to prevent any risk.

An ingress of moisture can cause an electric shock.

- ▶ Never immerse the appliance or the power cord in water.
- ▶ Liquids must not be spilled on the appliance plug connection.
- ▶ Only use the appliance in enclosed spaces.
- ▶ Never expose the appliance to intense heat or humidity.
- ▶ Do not use steam- or high-pressure cleaners to clean the appliance.

⚠ WARNING – Risk of fire!

The appliance will become hot.

- ▶ Ventilate the appliance adequately.
- ▶ Never operate the appliance in a cupboard.

It is dangerous to use an extended power cord and non-approved adapters.

- ▶ Do not use extension cables or multiple socket strips.
- ▶ Only use adapters and power cords approved by the manufacturer.
- ▶ If the power cord is too short and a longer one is not available, please contact an electrician to have the domestic installation adapted.

⚠ WARNING – Risk of burns!

Some parts of the appliance become very hot.

- ▶ Never touch hot appliance parts.
- ▶ Allow hot appliance parts to cool down before touching.

⚠ WARNING – Risk of scalding!

Freshly prepared drinks are very hot.

- ▶ Leave drinks to cool down if necessary.
- ▶ Do not let escaping liquids or steam come into contact with your skin.

⚠ WARNING – Risk of injury!

Improper use of the appliance may endanger the user.

- ▶ To avoid injuries, only use the appliance for its intended purpose.

Trapped fingers when closing the appliance door.

- ▶ Be careful of your fingers when closing the appliance door.

The grinder rotates.

- ▶ Never reach into the grinder.

⚠ WARNING – Danger: Magnetism!

The appliance contains permanent magnets. These may affect electronic implants, e.g. pacemakers or insulin pumps.

- ▶ People with electronic implants must stand at least 10 cm away from the appliance.

- ▶ This minimum distance of 10 cm must also be observed for the water tank when removed.

⚠ WARNING – Risk of harm to health!

Soiling on the appliance may be harmful to health.

- ▶ To ensure hygiene, follow the cleaning instructions for the appliance.

2 Environmental protection and saving energy

2.1 Disposing of packaging

The packaging materials are environmentally compatible and can be recycled.

- ▶ Sort the individual components by type and dispose of them separately.

2.2 Tips for saving energy

If you follow these instructions, your appliance will use less power.

Set the interval for automatic switch-off to the smallest value.

- ✓ If the appliance is not being used, it will switch itself off earlier.
→ "Basic settings", Page 56

Do not interrupt the dispensing process prematurely.

- ✓ The amount of water or milk that is heated is used optimally.

Descale the appliance regularly.

- ✓ Limescale deposits increase the appliance's energy consumption.

3 Installation and connection

3.1 Scope of delivery

After unpacking all parts, check for any damage in transit and completeness of the delivery.

Note: Different accessories are enclosed depending on the appliance model. This accessory is shown in a frame with a dashed line.

→ Fig. **1**

A	Fully automatic coffee machine
B	Milk container
C	Milk tube
D	Adapter for milk containers ¹
E	User manual
F	Cleaning tablet ¹
G	Descaling tablet ¹
H	Water hardness testing strip
I	Water filter ¹

¹ Depending on the appliance specifications

3.2 Installing and connecting the appliance

ATTENTION!

Risk of damage to the appliance. If the appliance is not started up correctly, it may be damaged.

- ▶ Use the appliance in frost-free rooms only.
- ▶ If the appliance has been transported or stored below 0 °C, wait 3 hours at room temperature before starting it up.
- ▶ After plugging in, always wait approx. 5 seconds.

1. Place the appliance on a level, water-resistant surface that is capable of bearing its weight.
2. Using the mains plug, connect the appliance to an earthed socket that has been correctly installed.

4 Familiarising yourself with your appliance

4.1 Appliance

You can find an overview of the parts of your appliance here.

Note: Individual details and colours may differ, depending on the appliance model.









→ Fig. 2

1	Water tank
2	Cover for water tank
3	Cup heater ¹
4	Aroma lid
5	Bean container
6	Ground coffee compartment
7	Display
8	Control panel
9	Cup lighting ¹
10	Cover
11	Milk system
12	Outlet system
13	Brewing chamber door
14	Rating plate
15	Drip tray
16	Milk container

¹ Depending on the appliance specifications

4.2 Control panel

You can use the control panel to configure all functions of your appliance and to obtain information about the operating status.

Symbol	Explanation
	Switch the appliance on or off.
	Open or exit the menu. Note: The menu buttons are only visible when the menu is open.
	Navigate up in the menu.
	Navigate down in the menu.
ok	Confirm in the menu or save.
	Go back in the menu.
	Dispense two cups.
	Select the coffee strength.
	Adjust the quantity.
	Start or stop the process.

4.3 Display





The display shows the selected drinks, settings and setting options, as well as messages about the appliance's operating status.

The display shows additional information and action steps. The information is hidden after a short period, or by pressing a button. The action steps are hidden when they have been completed.

5 Drinks overview

You can prepare a wide range of different drinks with your appliance.

Quick selection

Symbol	Designation	Explanation	Category
	Espresso	Concentrated coffee. Best served in small, thick-walled cups. Preheat cups with hot water.	→ "Dispensing a coffee drink made from fresh beans", Page 51 → "Dispensing a coffee drink made from ground coffee", Page 51
	Caffe crema	Coffee with a crema layer or large cup of coffee prepared using espresso method.	→ "Dispensing a coffee drink made from fresh beans", Page 51 → "Dispensing a coffee drink made from ground coffee", Page 51
	Cappuccino	Espresso with frothed milk. Best served in small cups.	→ "Dispensing coffee drinks with milk froth", Page 53
	LatteMacchiato	Coffee speciality with three layers: warm milk at the bottom, espresso in the middle, and milk froth on top. Best served in a glass.	→ "Dispensing coffee drinks with milk froth", Page 53
	Special drinks	Dispense other drinks.	→ "Dispensing special drinks", Page 53

6 Accessories

Use original accessories. These have been made especially for your appliance.

Accessories	Retail	Customer service
Cleaning tablets	TZ80001A	00312097
	TZ80001B	00312098
Descaling tablets	TZ80002A	00312094
	TZ80002B	00312095
Water filter	TZ70003	17004340

Accessories	Retail	Customer service
Water filter pack of 3	TZ70033A	17005980
Microfibre cloth	-	00460770
Care set	TZ80004A TZ80004B	00312105 00312106
Adapter for milk containers	TZ50001	17004535

7 Before using for the first time

Prepare the appliance for use.

7.1 Preparing and cleaning the appliance

Remove the protective foils and clean the appliance and individual parts. Follow the illustrated instructions at the beginning of this manual.

ATTENTION!

Unsuitable beans can block up the grinder.

- ▶ Only use pure, roasted bean mixes that are suitable for use in fully automatic coffee or espresso machines.
- ▶ Do not use glazed coffee beans.
- ▶ Do not use caramelised coffee beans.
- ▶ Do not use coffee beans that have been treated with additives containing sugar.
- ▶ Do not add ground coffee.

→ Fig. **3** - **26**

Note: Fill the water tank each day with fresh, cold, non-carbonated water.

Tip: To keep the coffee beans at their best, store them in a sealed container in a cool place. You can keep the coffee beans in the bean container for several days without them losing their aroma.

7.2 Checking the water hardness

It is important to set the water hardness correctly so that your appliance indicates in good time that it needs descaling. You can use the enclosed test strip to check the water hardness or ask your local water company.

1. Briefly dip the test strip in fresh tap water.
2. Allow the water to drain off the test strip.
3. Read the water hardness off the test strip after 1 minute.

The table shows allocation of the levels to the different degrees of water hardness:

Level	German degrees in °dH	Total hardness in mmol/l
1	1-7	< 1.3
2	8-14	1.3-2.5
3	15-21	2.5-3.8
4 ¹	22-30	> 3.8

¹ Factory setting

Note: If a water softening system is installed in your house, you can select "Water softening system".

Tip: You can change the settings at any time.

→ "Basic settings", Page 56

7.3 Water filter¹

You can use a water filter to minimise limescale deposits and reduce impurities in the water.





Inserting and activating the water filter

ATTENTION!

Possible damage to the appliance due to limescale build-up.

- ▶ Change the water filter in good time.
- ▶ Change the water filter after 2 months at the latest.
- ▶ Observe the display messages.

Note: If "Please replace or deactivate water filter in menu." is shown on the display, replace the water filter. If you are not inserting a new filter, select "No filter" and follow the instructions on the display.

1. Immerse the water filter in a glass of water and press the sides together lightly until no more air bubbles rise to the surface.
→ Fig. **8**
2. Press .
3. Press  or  "Water filter" and ok.
4. Use  or  to select "New filter" or "Replace water filter" and press ok.
5. **Note:** If you are not inserting a new filter, select "No filter" in the menu settings.
Press the water filter firmly into the water tank.
6. Fill the water tank up to the "max" mark and press ok.
7. Remove the milk container on the left of the appliance.





8. Place a container with a capacity of 1 litre under the outlet system and press ok.
- ✓ The filter will be rinsed and the following message displayed: "Rinsing complete".
- ✓ The appliance is ready to use.

Tips

- You should also change your water filter for reasons of hygiene.
- With a water filter you need to descale your appliance less frequently.
- If your appliance has not been used for a long time, for example if you were on holiday, you should rinse the water filter before use by dispensing a cup of hot water.
- The water filter can be purchased from retailers or customer service.
→ "Accessories", Page 47

7.4 Performing initial start-up

After connecting the appliance to the power supply, configure the settings for initial start-up. Initial start-up only appears when switching on for the first time.

1. Press  to switch on the appliance.
- ✓ The display will show the language that is preset.
2. Press  or  until the display shows the desired language.
3. Press ok.
4. Determine the water hardness.
5. Press ok.
6. To set the water hardness, press  or .
7. Press ok.
8. Clean and fill the water tank.
9. Press ok.

¹ Depending on the appliance specifications

en operation

10. For more information scan the QR code¹.
 11. To now insert a water filter now, press ok.
 12. To insert a water filter later on, press ←.
 13. Fill the bean container.
 14. Press ok.
 15. Press ok.
- ✓ The appliance is rinsing and is ready to use.

Tip: You can change the settings at any time.
→ "Overview of the basic settings", Page 57

7.5 General information

Please bear this information in mind so that you can get the best out of your appliance.

Notes

- The appliance has been programmed at the factory with standard settings for optimum operation.
- The grinder has been factory-set for optimum operation. If coffee is only dispensed drop by drop or is too thin and with too little crema, you can adjust the grinding level when the grinder is running.
→ "Adjusting the grinding level", Page 55
- During operation water droplets may form at the ventilation slits and on the lid of the tablet compartment.
- If you do not perform any actions on the appliance for a certain period, it will switch off automatically. You can change the duration in the basic settings. → Page 56

- For technical reasons steam can escape from the appliance.

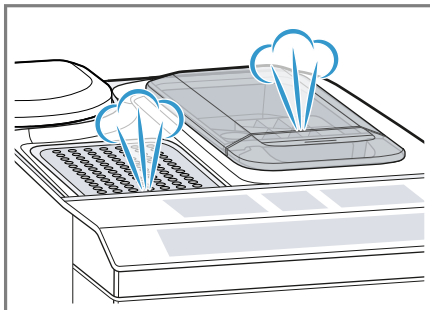

- The first beverage will not yet have its full aroma if:
 - You are using the appliance for the first time.
 - You have run a service programme.
 - You have not used the appliance for a long time.

Do not drink the beverage.

Tip: You will get a stable, fine-pored crema after you have started up your appliance and dispensed a few cups.

8 Basic operation

8.1 Switching the appliance on or off

- ▶ Switch the appliance on or off with .
- When the appliance switches on, the display shows the Siemens logo. When the appliance is switched on or off, it will rinse itself automatically. When switched off, the appliance will emit steam into the tray for cleaning. During the rinsing process, the display shows a drop. If the appliance is still

¹ Depending on the appliance specifications

warm when switched on, or if no drink was dispensed before it was switched off, the appliance doesn't rinse itself.

8.2 Dispensing drinks

Find out how to prepare a drink of your choice.

WARNING **Risk of scalding!**

Freshly prepared drinks are very hot.

- ▶ Leave drinks to cool down if necessary.
- ▶ Do not let escaping liquids or steam come into contact with your skin.

Tips



- You can directly select the drink you want using the quick-selection buttons. The display shows you the drink and the current settings.
- Your appliance has other drinks besides the ones that you can obtain via the quick-selection buttons.
→ *"Dispensing special drinks"*, Page 53
- You can adapt your drink to your personal taste.
→ *"Drink settings"*, Page 54

Notes

- If you do not change any settings for approx. 5 seconds, the appliance will exit settings mode. The settings will be automatically saved.
- With a number of settings your coffee is prepared in several steps. Wait until the process is fully completed.

8.3 Dispensing a coffee drink made from fresh beans

1. Place your pre-warmed cup under the outlet system.

2. Press the drinks symbol for a coffee drink without milk.
 - ✓ The display will show the drink and your current settings.
→ *"Drink settings"*, Page 54
3. Change the settings where necessary:
 - To adjust the per-cup quantity, press .
→ *"Adjusting the amount"*, Page 54
 - To adjust the coffee strength, press .
→ *"Adjusting the coffee strength"*, Page 54

4. Press /□.

The coffee beans are freshly ground for each brewing process.

- ✓ The coffee is brewed and then dispensed into the cup.

Tips

- You can press /□ to stop the dispensing process prematurely.
- Find out how to make coffee drinks with milk.
→ *"Dispensing drinks with milk froth"*, Page 52

8.4 Dispensing a coffee drink made from ground coffee

ATTENTION!

The ground coffee compartment can become blocked.



- ▶ Do not use coffee beans.
- ▶ Do not use instant coffee.
- ▶ Use a soft brush to gently direct the ground coffee residue into the shaft.

Note

When using ground coffee, the following selections are not available:

- Two cups at once
- Coffee strength
- "doubleshot"

en operation

1. Place your pre-warmed cup under the outlet system.
 2. Press the symbol for your desired drink.
 3. Press  repeatedly until the display shows "Gr. coffee".
 4. Open the ground coffee compartment.
 5. Add a maximum of 2 level teaspoons of ground coffee, max. 12 g.
 6. Close the ground coffee compartment.
 7. Press /□.
- ✓ The coffee is brewed and then dispensed into the cup.

Tips

- You can press /□ to stop the dispensing process prematurely.
- If you would like another drink with ground coffee, repeat the process.
- Always add the ground coffee just before making the drink.

8.5 Dispensing drinks with milk froth

You can use your appliance to dispense coffee drinks with milk froth.

WARNING **Risk of burns!**

The milk system can become extremely hot.

- ▶ Never touch the milk system when it is hot.
- ▶ Allow the hot milk system to cool down before touching it.

ATTENTION!

Milk residues can dry on surfaces and are difficult to remove.

- ▶ Clean the milk system after every use.

Tips

- You can also use plant-based alternatives to milk, e.g. soya milk.
- The quality of the milk froth depends on the type of milk or plant-based alternative used.

8.6 Using the milk container

The milk container has been specially developed for this appliance. Only use the milk container in the home and for storing milk in the refrigerator.

Note

Only connect the milk container when the milk system is installed in the outlet system with the adapter and tube.

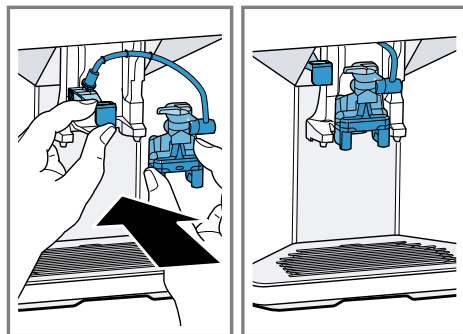

1. Open the lid.
 2. Add the milk.
 3. Close the lid.
 4. Insert the milk container on the left of the appliance.
- ✓ The milk container will click into place.

Tip

Fold open the lid of the milk container, so more milk can be poured in while the drink is being dispensed.

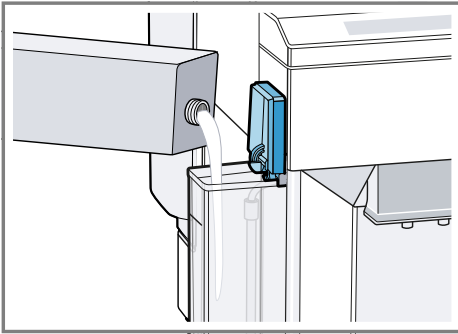

8.7 Dispensing coffee drinks with milk froth

Requirements

- The milk container has been connected.
 - The milk container has been filled with sufficient milk.
1. Place your pre-warmed cup under the outlet system.
 2. Press the symbol for a coffee drink with milk.
- ✓ The display will show the drink and your current settings.
→ "Drink settings", Page 54
3. Change the settings where necessary:
 - To adjust the per-cup quantity, press .
 - "Adjusting the amount", Page 54
 - To adjust the coffee strength, press .
 - "Adjusting the coffee strength", Page 54
 - Use the ground coffee compartment.
 - "Dispensing a coffee drink made from ground coffee", Page 51
 4. Press and wait until the process is complete.

After preparing the drink, the milk system will automatically clean itself with a short jet of steam.

Tip: If you want to stop the dispensing process early, press . If you want to stop the dispensing process altogether, press .

8.8 Dispensing special drinks

Your appliance has other drinks besides the ones that you can obtain via the quick-selection buttons.

- ▶ Press several times.
- "Drinks overview", Page 47

8.9 Dispensing milk froth

WARNING Risk of burns!

The milk system can become extremely hot.

- ▶ Never touch the milk system when it is hot.
- ▶ Allow the hot milk system to cool down before touching it.

Requirements

- The milk container has been connected.
 - The milk container has been filled with sufficient milk.
1. Place your pre-warmed cup under the outlet system.
 2. Press repeatedly until the display shows "Milk froth".
 3. Change the setting if necessary:
 - To adjust the per-cup quantity, press .
 - "Adjusting the amount", Page 54
 4. Press .
- ✓ The milk froth will run out of the outlet system.
5. Press to stop the dispensing process.

8.10 Dispensing hot water





WARNING **Risk of burns!**

The milk system can become extremely hot.

- ▶ Never touch the milk system when it is hot.
- ▶ Allow the hot milk system to cool down before touching it.

Note: If the milk system has not been cleaned, small amounts of milk may be dispensed with the water.

Requirement: The milk system has been cleaned. .

1. Place your pre-warmed cup under the outlet system.
2. Press  repeatedly until the display shows "Hot water".
3. Change the setting if necessary:
 - To adjust the per-cup quantity, press .
→ "Adjusting the amount",
Page 54
4. Press .
- ✓ Hot water will run out of the outlet system.
5. Press  to stop the dispensing process.

8.11 Drink settings

Prepare a drink according to your taste.

Adjusting the coffee strength

1. Press the symbol for your desired drink.
 2. To select the strength of the coffee, press .
- You can select the following coffee strengths:
- "mild"
 - "regular"
 - "strong"

- "very strong"
- "doubleshot"

Note: The setting "doubleshot" is not available for every drink and drink volume.

Tip: For a strong taste of coffee, select a high coffee strength when setting a large capacity.

Selecting ground coffee

1. Press the symbol for your desired drink.
2. Press  repeatedly until the display shows "Gr. coffee".
→ "Dispensing a coffee drink made from ground coffee", Page 51

AromaDouble Shot

You can make your coffee extra strong by using the setting "doubleshot".

The longer coffee is brewed, the more bitter substances and undesirable aromas are released. These bitter substances and undesirable aromas affect the taste and digestibility of the coffee. To ensure that only pleasant-tasting and easily digestible aromatic substances are released, fresh coffee beans are ground and brewed when half the quantity has been prepared.

Note: The setting "doubleshot" is not available for every drink and drink volume.

Adjusting the amount



1. Press the symbol for your desired drink.
2. Press  repeatedly until the desired volume is shown on the display.

Dispensing two cups at once

Depending on the appliance model, you can make two cups at the same time for certain drinks.

Note

The "Double cup" function is not available for the following selections:

- "Gr. coffee"
 - "doubleshot"
 - Quantity smaller than 35 ml
1. Press the symbol for your desired drink.
 2. Press .
 - ✓ The setting is shown on the display.
 3. Place two cups on the left and right under the outlet system.
 4. Press .

The drink is prepared in 2 steps.
The beans are ground in 2 grinding operations.

 - ✓ The drink is brewed and then runs into the cup.
 5. Wait until the process is complete.

8.12 Grinder

Your appliance has an adjustable grinder, which you can use to customise the grinding level of your coffee beans.

Adjusting the grinding level

Set the desired grinding level while the coffee beans are being ground.

 **WARNING**
Risk of injury!

The grinder rotates.

- ▶ Never reach into the grinder.

ATTENTION!

Risk of damage to the grinder. The grinder may be damaged if the grinding level is not set properly.

- ▶ Only set the grinding level when the grinder is running.
- ▶ Select the grinding level using the rotary selector step by step.

Grinding level Setting

Fine grinding level for lightly roasted beans



Coarse grinding level for dark-roasted beans



The grinding level setting only takes effect after the second cup.

Tip: If the coffee is only dispensed drop by drop, set a coarser grinding level.

If the coffee is too thin with too little crema, set a finer grinding level.

9 Childproof lock

You can lock the appliance, to protect children against scalding and burns.

9.1 Activating the childproof lock

Requirement: The appliance is switched on.

- ▶ Press and hold  for at least 3 seconds.
- ✓ The following message will be displayed: "Child lock active. To deactivate press "ml" for 3 sec".

9.2 Deactivating the childproof lock

- ▶ Press and hold  for at least 3 seconds.
- ✓ The childproof lock is deactivated.

10 Cup heater¹

You can use the cup heater to pre-heat your cups.

10.1 Activating and deactivating the cup heater¹

WARNING **Risk of burns!**

The cup heater¹ can become very hot.

- ▶ Never touch the cup heater¹ while hot.
- ▶ Allow the hot cup heater¹ to cool down before touching it.

Tip: Place the cups with their base on the cup heater to warm them to optimum effect¹.

- ▶ You can activate or deactivate the cup heater¹ in the basic settings.

3. Use \vee or \wedge to make the desired selection and press ok.
- ✓ The setting is now saved.
4. Use \leftarrow to go back.
5. Press  to exit the menu.

11 Basic settings

You can configure the basic settings for your appliance to meet your needs and call up additional functions.

11.1 Changing the basic settings

1. Press .
2. Use \vee or \wedge to select the desired basic setting and press ok.
- ✓ The display will show the setting options and the navigation symbols will light up. The display indicates the current setting.

¹ Depending on the appliance specifications

11.2 Overview of the basic settings

You can find an overview of the basic settings here.

Setting	Selection	Description
Cleaning and care	Milk system Descale Clean calc'nClean	Start service programme. → "Service programmes", Page 61
Cup warmer ¹	Cup warmer off ² Cup warmer on	Switch cup heater on or off. → "Cup heater", Page 56
Water filter	New filter No filter	Set use of the water filter.
Coffee temp.	normal high max.	Set the temperature for coffee drinks. Note: The setting is effective for all preparation types.
Languages	See selection on the appliance	Set menu language. Changes are immediately displayed.
Autom. switch-off	See selection on the appliance	Set how long the appliance should wait after preparing the last drink before automatically switching itself off.
Water hardness	1 (soft) 2 (medium) 3 (hard) 4 (very hard) ² Water softening system	Set the appliance to the local water hardness.
Statistics	See selection on the appliance	Display the number of cups dispensed.
Key tones	Key tones on ² Key tones off	Switch the button tones on or off.
Start-up rinsing	<ul style="list-style-type: none"> ■ Start-up rinsing off ■ Start-up rinsing on 	The cup under the outlet system is not filled with rinsing water when the appliance is switched on.

¹ Depending on the appliance specifications

² Factory setting (may vary according to model)

Setting	Selection	Description
How-to videos	The display shows a QR code.	Scan the QR code and watch instruction films online.
Factory settings	Full reset? Continue: OK Cancel: ←	Restore settings to the factory settings. Note: All individual settings will be deleted and reset to the factory settings.
Appliance information	Licence information	Display FOSS licence text.

¹ Depending on the appliance specifications

² Factory setting (may vary according to model)

12 Cleaning and servicing

To keep your appliance working efficiently for a long time, it is important to clean and maintain it carefully.

12.1 Dishwasher-safe components

Find out here which components can be put in the dishwasher.

ATTENTION!

Some components are sensitive to heat and may be damaged if they are cleaned in a dishwasher.

- ▶ Follow the operating instructions of the dishwasher.
- ▶ Only clean dishwasher-safe components in the dishwasher.
- ▶ Only use programmes that do not heat the components above 60 °C.

Dishwasher-safe

- Drip plate
- Drip grate
- Coffee dregs container



- Mechanical fill level indicator
- Milk system with adapter
- Ground coffee compartment with hinged lid
- Milk container with lid

Not dishwasher-safe

- Drip tray
- Water tank
- Water tank lid
- Brewing unit
- Beverage dispenser cover



12.2 Cleaning agent

Only use suitable cleaning agents.

ATTENTION!

Unsuitable cleaning products may damage the surfaces of the appliance.

- ▶ Do not use harsh or abrasive detergents.
- ▶ Do not use cleaning agents containing alcohol or spirits.
- ▶ Do not use hard scouring pads or cleaning sponges.

Unsuitable cleaning and descaling agents may damage the appliance.

- ▶ Do not use pure citric acid, vinegar or any vinegar-based agents to descale the appliance.
- ▶ Do not use descaling agent with phosphoric acid.
- ▶ Only use cleaning tablets and descaling tablets that have been specially developed for the appliance.
→ "Accessories", Page 47

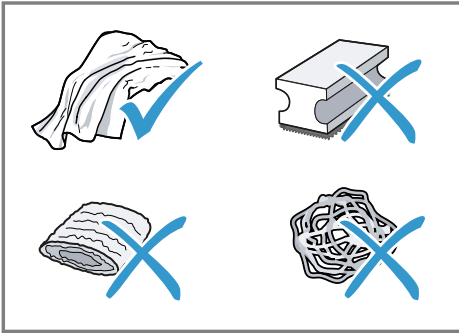

Tips

- Wash new sponge cloths thoroughly to remove any salt adhering to them. Salt can cause rust film to develop on stainless steel surfaces.
- Always remove any residues of limescale, coffee, milk and cleaning/descaling solutions immediately to prevent corrosion.

12.3 Cleaning the appliance

⚠ WARNING

Risk of electric shock!

An ingress of moisture can cause an electric shock.

- ▶ Never immerse the appliance or the power cord in water.
- ▶ Liquids must not be spilled on the appliance plug connection.
- ▶ Do not use steam- or high-pressure cleaners to clean the appliance.

⚠ WARNING **Risk of burns!**

Some parts of the appliance become very hot.

- ▶ Never touch hot appliance parts.
 - ▶ Allow hot appliance parts to cool down before touching.
1. Disconnect the appliance from the mains power supply.
 2. Clean the housing, the high-gloss surfaces and the control panel with a microfibre cloth.
 3. Clean the outlet system with a soft, damp cloth after beverages have been dispensed.
 4. Rinse the water tank with fresh, clean water.
 5. If the appliance has not been used for a long time, e.g. after a holiday, clean the entire appliance, including moving parts such as the brewing unit or water tank.

Note: The appliance will rinse itself automatically if you switch it on when it is cold or switch it off after it has dispensed coffee. The system is therefore self-cleaning.

12.4 Cleaning the drip tray and coffee dregs container

Clean and empty the drip tray and coffee dregs container every day to prevent deposits.

1. Open the door.
2. Pull the drip tray and the coffee dregs container forwards and out.
3. Remove and clean the drip plate.
4. Empty and clean the drip tray and coffee dregs container.
5. Clean the appliance interior and the drip tray holder.

6. Tip

If you press both brackets in, you can then remove the mechanical fill level indicator more easily.

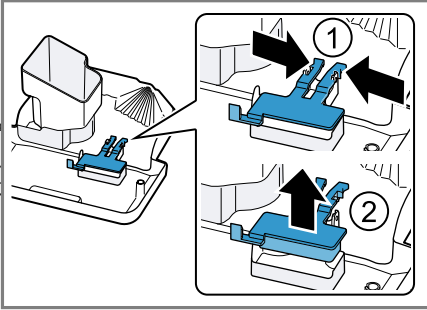

Remove the mechanical fill level indicator and clean with a damp cloth.

7. Assemble the drip tray, drip plate, coffee dregs container and mechanical fill level indicator and insert in the appliance.
8. Close the door.

12.5 Cleaning the ground coffee compartment

Tip: You can clean the ground coffee compartment in the dishwasher.

1. Pull out the ground coffee compartment by the open lid.
→ Fig. **11**
2. Clean the ground coffee compartment with washing-up liquid.
→ Fig. **12**
3. Dry the ground coffee compartment and insert it into the appliance.

12.6 Cleaning the milk system

Clean the milk system regularly. Follow the illustrated instructions at the beginning of the manual.

⚠ WARNING **Risk of burns!**

The milk system can become extremely hot.

- ▶ Never touch the milk system when it is hot.
- ▶ Allow the hot milk system to cool down before touching it.

ATTENTION!

The appliance may be damaged by improper cleaning.

- ▶ Do not put the cover of the outlet system in the dishwasher.

→ Fig. **14 - 23**

12.7 Cleaning the milk container

Clean the milk container regularly for hygiene reasons. You can clean the milk container in the dishwasher. Follow the illustrated instructions at the beginning of this manual.

→ Fig. **24 - 26**

Tip

Press the adapter piece firmly into the holder in the milk container.

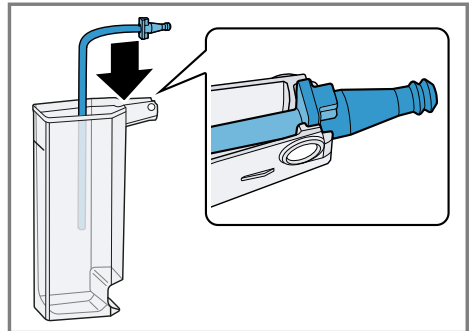

12.8 Cleaning the brewing unit

In addition to automatic rinsing, also remove and clean the brewing unit regularly. Follow the illustrated instructions at the beginning of the manual.

WARNING **Risk of burns!**

Some parts of the appliance become very hot.

- ▶ Never touch hot appliance parts.
- ▶ Allow hot appliance parts to cool down before touching.

ATTENTION!

The brewing unit may be damaged by improper cleaning.

- ▶ Do not use washing-up liquid.
- ▶ Do not use cleaning agents containing vinegar or acids.
- ▶ Do not clean in the dishwasher.

→ Fig. **27** - **34**

Note: The door can only be closed if the brewing unit and drip tray are inserted correctly.

12.9 Service programmes

After certain time intervals, your appliance will recommend that you use the service programmes. Use the service programmes to clean your appliance thoroughly.

ATTENTION!

Improper cleaning and descaling or a delay in doing so may damage the appliance.

- ▶ Immediately perform the descaling process in accordance with the instructions.
- ▶ Only put cleaning tablets in the ground coffee compartment.

- ▶ Do not put descaling tablets or other products in the ground coffee compartment.

Notes

- The display indicates the progress of the descaling or cleaning process.
- If your appliance is not descaled in good time, the display will show the following message: "Descaling overdue. Appliance is locked. Please press menu for 3 sec."
- If your appliance has been locked, you can only operate it again once the descaling process has been carried out.
- If you accidentally interrupt the service programme, you must reset it.
→ *"Resetting service programmes"*, Page 62

Tips





- If you use a water filter, this will prolong the time until you have to run a service programme.
- You can combine "Descalc" and "Clean" using the "calc'nClean" service programme.
- Clean your appliance with a soft, damp cloth immediately after a service programme to remove any descaling solution residues and prevent corrosion.

Using the service programmes

Notes

- If you are using the service programme "Rinse milk system", clean and connect the milk container.
- If you are using the service programme "Cleaning and care", clean the brewing unit beforehand.
→ *"Cleaning the brewing unit"*, Page 61

en Cleaning and servicing

- If you are using the service programmes "Descale" or "calc'nClean", first clean the brewing unit and prepare the descaling solution.
- 1. Press .
- 2. Use  and  to select "Cleaning and care" and press ok.
- 3. Use  and  to select the required programme and press ok, e.g. "Descale".
- ✓ The display will guide you through the programme.

Preparing descaling solution

1. Fill a container with 0.5 l lukewarm water.

2. Add a descaling tablet to the water and stir until it is fully dissolved.

Resetting service programmes

Perform the following steps if a service programme is interrupted, e.g. due to a power failure.

1. Rinse out the water tank.
2. Fill the water tank with fresh, non-carbonated water up to the "max" marking.
3. Press ok.
- ✓ The appliance will rinse itself for approx. 2 minutes.
4. Empty and clean the drip tray.
5. Insert the drip tray and close the door.
6. Restart the service programme.

13 Troubleshooting

You can rectify minor faults on your appliance yourself. Read the troubleshooting information before contacting after-sales service. This will avoid unnecessary costs.

WARNING

Risk of electric shock!

Improper repairs are dangerous.

- ▶ Repairs to the appliance should only be carried out by trained specialist staff.
- ▶ Only use genuine spare parts when repairing the appliance.
- ▶ If the power cord of this appliance is damaged, it must be replaced by the manufacturer, the manufacturer's Customer Service or a similarly qualified person in order to prevent any risk.

Fault	Cause and troubleshooting
Appliance no longer responds.	Appliance has a fault. <ol style="list-style-type: none"> 1. Pull out the mains plug and wait 60 seconds. 2. Re-insert the mains plug.
Appliance only dispenses water, not coffee.	Empty bean container is not detected by the appliance. <ul style="list-style-type: none"> ▶ Pour in coffee beans.
	Coffee shaft on brewing unit is blocked. <ul style="list-style-type: none"> ▶ Clean the brewing unit.
	Beans are too oily and are not falling into the grinder. <ul style="list-style-type: none"> ▶ Gently tap the bean container. ▶ Change the coffee variety. ▶ Do not use oily beans. ▶ Clean the empty bean container with a damp cloth.
Appliance is not dispensing milk froth.	Brewing unit is not inserted properly. <ul style="list-style-type: none"> ▶ Slide the brewing unit right back.
	Milk system is soiled. <ul style="list-style-type: none"> ▶ Clean the milk system in the dishwasher.
	Milk tube not immersed in milk. <ul style="list-style-type: none"> ▶ Use more milk. ▶ Check whether the milk tube is immersed in the milk.
No milk intake by the milk system.	Heavy build-up of limescale in the appliance. <ul style="list-style-type: none"> ▶ Descale the appliance.
	The milk system is assembled incorrectly. <ul style="list-style-type: none"> ▶ Assemble the milk system correctly.

Fault	Cause and troubleshooting
No milk intake by the milk system.	<p>Order for connecting the milk container and milk system is wrong.</p> <ul style="list-style-type: none"> ▶ First insert the milk system into the outlet and then the milk container. <hr/> <p>Milk tube not immersed in milk.</p> <ul style="list-style-type: none"> ▶ Use more milk. ▶ Check whether the milk tube is immersed in the milk.
Milk froth is too cold.	<p>Milk is too cold.</p> <ul style="list-style-type: none"> ▶ Use lukewarm milk.
Appliance is not dispensing hot water.	<p>Milk system is soiled.</p> <ul style="list-style-type: none"> ▶ Clean the milk system in the dishwasher.
Milk system cannot be assembled or disassembled.	<p>Order of assembly is wrong.</p> <ul style="list-style-type: none"> ▶ First connect the milk system and then the milk container. When disassembling, you must first remove the milk container and then the milk system.
Appliance is not dispensing drinks.	<p>Air is in the water filter.</p> <ol style="list-style-type: none"> 1. Immerse the water filter in water with the opening facing upwards until no more air bubbles escape. 2. Reinsert the filter. → <i>"Inserting and activating the water filter"</i>, Page 49 ▶ Firmly press the water filter straight down into the tank connection. <hr/> <p>Residues of limescale remover are blocking the water tank.</p> <ol style="list-style-type: none"> 1. Remove the water tank. 2. Clean the water tank thoroughly.
There is dripping water on the inner floor of the appliance.	<p>Drip tray was removed too soon.</p> <ul style="list-style-type: none"> ▶ Wait a few seconds after the last drink was dispensed before removing the drip tray.
Brewing unit cannot be removed.	<p>Brewing unit is not in the removal position.</p> <ul style="list-style-type: none"> ▶ Switch the appliance back on.
Appliance cannot be operated. Change displays.	<p>Appliance is in demo mode.</p> <ol style="list-style-type: none"> 1. Remove the water tank and fill with fresh cold water. 2. Reinsert the water tank.
Grinder won't start.	<p>Appliance is too hot.</p> <ol style="list-style-type: none"> 1. Disconnect the appliance from the mains. 2. Wait 1 hour so the appliance can cool down.

Fault	Cause and troubleshooting
Grinder is not grinding any coffee beans despite full bean container.	Beans are too oily and are not falling into the grinder. <ul style="list-style-type: none"> ▶ Gently tap the bean container. ▶ Change the coffee variety. ▶ Do not use oily beans. ▶ Clean the empty bean container with a damp cloth.
Display shows "Close" despite the fact that the door is closed.	Door is not properly closed. <ul style="list-style-type: none"> ▶ Press the door firmly shut. <hr/> Appliance is too hot. <ol style="list-style-type: none"> 1. Disconnect the appliance from the mains. 2. Wait 1 hour so the appliance can cool down.
Display shows "Please empty drip tray and reinsert." despite the fact that the drip tray is empty.	Appliance is switched off and does not detect emptying. <ol style="list-style-type: none"> 1. Switch the appliance on, and remove the drip tray. 2. Re-insert the drip tray. <hr/> Drip tray is soiled. <ul style="list-style-type: none"> ▶ Clean the drip tray thoroughly.
Display shows "Please refill water tank" despite the water tank being full.	Water tank is wrongly inserted. <ul style="list-style-type: none"> ▶ Insert the water tank correctly. <hr/> Float is stuck in the water tank. <ol style="list-style-type: none"> 1. Remove the water tank. 2. Clean the water tank thoroughly. <hr/> Carbonated water is in the water tank. <ul style="list-style-type: none"> ▶ Fill the water tank with fresh tap water. <hr/> New water filter was not rinsed as per instructions. <ol style="list-style-type: none"> 1. Rinse the water filter according to the instructions. → <i>"Inserting and activating the water filter", Page 49</i> 2. Place the water filter into operation. <hr/> Air is in the water filter. <ol style="list-style-type: none"> 1. Immerse the water filter in water with the opening facing upwards until no more air bubbles escape. 2. Reinsert the filter. → <i>"Inserting and activating the water filter", Page 49</i> <hr/> Water filter is old. <ul style="list-style-type: none"> ▶ Insert a new water filter. <hr/> Limescale deposits in the water tank are blocking the system. <ol style="list-style-type: none"> 1. Clean the water tank thoroughly. 2. Start the descaling programme.

Fault	Cause and troubleshooting
Display shows "Please clean brewing unit, replace and close door."	<p>Brewing unit is soiled.</p> <ul style="list-style-type: none"> ▶ Clean the brewing unit. <hr/> <p>Mechanism of brewing unit is stiff.</p> <ul style="list-style-type: none"> ▶ Clean the brewing unit. <hr/> <p>Too much ground coffee in the brewing unit.</p> <ul style="list-style-type: none"> ▶ Use no more than 2 level measuring spoons of ground coffee.
Display shows "Voltage (V) incorrect."	<p>There are problems with the power supply.</p> <ul style="list-style-type: none"> ▶ Only operate the appliance at 220 - 240 V.
Display shows "Please restart appliance."	<p>Brewing unit is heavily soiled or cannot be removed.</p> <ul style="list-style-type: none"> ▶ Restart the appliance. ▶ Clean the brewing unit. <hr/> <p>Appliance has a fault.</p> <ol style="list-style-type: none"> 1. Pull out the mains plug and wait 60 seconds. 2. Re-insert the mains plug.
Display very frequently shows "calc'nClean".	<p>Decalcified water still contains small amounts of lime.</p> <ol style="list-style-type: none"> 1. Insert a new water filter. → <i>"Inserting and activating the water filter", Page 49</i> 2. Set the corresponding water hardness. <hr/> <p>Incorrect or too little descaling agent used.</p> <ul style="list-style-type: none"> ▶ When descaling, only use suitable tablets. <hr/> <p>Service programme has not been carried out in its entirety.</p> <ul style="list-style-type: none"> ▶ Reset the service programme. → <i>"Resetting service programmes", Page 62</i>
Coffee or milk froth quality varies widely.	<p>Build-up of limescale in the appliance.</p> <ul style="list-style-type: none"> ▶ Descale the appliance.
Milk froth quality varies widely.	<p>Milk froth quality depends on the type of milk or plant-based alternative used.</p> <ul style="list-style-type: none"> ▶ Optimise the result through the selection of the milk or vegetable-based drink type.
Coffee is not dispensed or has slowed to a trickle.	<p>Grinding level is set too fine.</p> <ul style="list-style-type: none"> ▶ Set a coarser grinding level. → <i>"Adjusting the grinding level", Page 55</i>
Set quantity is not reached.	<p>Heavy build-up of limescale in the appliance.</p> <ul style="list-style-type: none"> ▶ Descale the appliance. <hr/> <p>Air is in the water filter.</p>

Fault	Cause and troubleshooting
Coffee is not dispensed or has slowed to a trickle. Set quantity is not reached.	<ol style="list-style-type: none"> 1. Immerse the water filter in water with the opening facing upwards until no more air bubbles escape. 2. Reinsert the filter. → <i>"Inserting and activating the water filter", Page 49</i> <hr/> <p>Appliance is soiled.</p> <ul style="list-style-type: none"> ▶ Clean the brewing unit. ▶ Descale and clean the appliance. <hr/> <p>Coffee strength is set too high.</p> <ul style="list-style-type: none"> ▶ Reduce the strength of your coffee to e.g. "regular". → <i>"Adjusting the coffee strength", Page 54</i>
Coffee has no crema.	<p>Type of coffee is not optimal.</p> <ul style="list-style-type: none"> ▶ Use a coffee variety with a higher proportion of Robusta beans. ▶ Use beans with a darker roast. <hr/> <p>Beans are no longer fresh.</p> <ul style="list-style-type: none"> ▶ Use fresh beans. <hr/> <p>Grinding level is not appropriate for coffee beans.</p> <ul style="list-style-type: none"> ▶ Adjust the grinder to a finer setting. → <i>"Adjusting the grinding level", Page 55</i>
Coffee is too acidic.	<p>Grinding level is set too coarse.</p> <ul style="list-style-type: none"> ▶ Adjust the grinder to a finer setting. → <i>"Adjusting the grinding level", Page 55</i> <hr/> <p>Type of coffee is not optimal.</p> <ul style="list-style-type: none"> ▶ Use a coffee variety with a higher proportion of Robusta beans. ▶ Use beans with a darker roast.
Coffee is too bitter.	<p>Grinding level is set too fine.</p> <ul style="list-style-type: none"> ▶ Set a coarser grinding level. → <i>"Adjusting the grinding level", Page 55</i> <hr/> <p>Type of coffee is not optimal.</p> <ul style="list-style-type: none"> ▶ Change the coffee variety.
Coffee tastes burnt.	<p>Grinding level is set too fine.</p> <ul style="list-style-type: none"> ▶ Set a coarser grinding level. → <i>"Adjusting the grinding level", Page 55</i> <hr/> <p>Type of coffee is not optimal.</p> <ul style="list-style-type: none"> ▶ Change the coffee variety. <hr/> <p>Coffee temperature setting is too high.</p> <ul style="list-style-type: none"> ▶ Set the coffee temperature lower. → <i>"Overview of the basic settings", Page 57</i>

Fault	Cause and troubleshooting
Coffee grounds are not compact and are too wet.	The grinding level is not set optimally. ▶ Adjust the grinder to a coarser or finer setting. → <i>"Adjusting the grinding level", Page 55</i>
	Too little ground coffee. ▶ Use 2 level measuring spoons of ground coffee.
	Beans are too oily. ▶ Use a different type of bean.

14 Transportation, storage and disposal

14.1 Activate frost protection



Protect your appliance from frost during transport and storage.

ATTENTION!

Residues of liquid in the appliance may damage it during transport or storage.

- ▶ Empty the pipe system before transport or storage.

Requirements

- The appliance is ready to use.
 - The water tank has been filled.
1. Remove the milk container.
 2. Clean the brewing unit.
 3. Place a large container under the outlet system.
 4. Press  repeatedly until the display shows "Milk froth".
 5. Press  repeatedly until the display shows 240 ml.
 6. Press .
 7. Wait until steam escapes from the appliance.
 8. Remove the water tank.
 - ✓ The appliance drains itself automatically.
 9. If the message "Please refill water tank" appears, ignore it.
 10. Empty and clean the water tank and drip tray.
 11. Insert the water tank and drip tray.
 12. Switch the appliance off and disconnect it from the power supply.

14.2 Disposing of old appliance

Valuable raw materials can be re-used by recycling.

1. Unplug the appliance from the mains.
2. Cut through the power cord.
3. Dispose of the appliance in an environmentally friendly manner.

Information about current disposal methods are available from your specialist dealer or local authority.



This appliance is labelled in accordance with European Directive 2012/19/EU concerning used electrical and electronic appliances (waste electrical and electronic equipment - WEEE). The guideline determines the framework for the return and recycling of used appliances as applicable throughout the EU.

15 Customer Service

Function-relevant genuine spare parts according to the corresponding Eco-design Order can be obtained from Customer Service for a period of at least 7 years from the date on which your appliance was placed on the market within the European Economic Area.

Note: Under the terms of the manufacturer's warranty the use of Customer Service is free of charge.

Detailed information on the warranty period and terms of warranty in your country is available from our after-sales service, your retailer or on our website.

If you contact Customer Service, you will require the product number (E-Nr.) and the production number (FD) of your appliance.

en Technical specifications

The contact details for Customer Service can be found in the enclosed Customer Service directory or on our website.

15.1 Product number (E-Nr.) and production number (FD)

You can find the product number (E-Nr.) and the production number (FD) on the appliance's rating plate. Make a note of your appliance's details and the Customer Service telephone number to find them again quickly.

16 Technical specifications

Voltage	220– 240 V ~
---------	-----------------

Frequency	50 Hz
Connection rating	1500 W
Maximum static pump pressure	15 bar
Maximum capacity of water tank (without filter)	1.7 l
Maximum capacity of bean container	270 g
Length of the power cable	100 cm
Appliance height	37,3 cm
Appliance width	27,6 cm
Appliance depth	45,2 cm
Weight, empty	8-9 kg
Type of grinder	Ceramic

Pour plus d'informations, veuillez vous reporter au Guide de l'utilisateur numérique.



Table des matières

1 Sécurité.....	73	8 Utilisation	83
1.1 Indications générales	73	8.1 Allumer ou éteindre l'appareil.....	83
1.2 Conformité d'utilisation.....	73	8.2 Préparation de boisson.....	83
1.3 Restrictions du périmètre utilisateurs	73	8.3 Préparer une boisson à base de café en grains frais ...	84
1.4 Consignes de sécurité	74	8.4 Préparer une boisson à base de café moulu	84
2 Protection de l'environnement et économies d'énergie ...	77	8.5 Préparation de boisson avec mousse de lait.....	84
2.1 Élimination de l'emballage	77	8.6 Utiliser le réservoir de lait.....	85
2.2 Économies d'énergie	77	8.7 Préparer une boisson à base de café avec de la mousse de lait.....	85
3 Installation et branchement.....	77	8.8 Préparer des boissons spéciales	86
3.1 Contenu de la livraison	77	8.9 Préparer de la mousse de lait.....	86
3.2 Installer et raccorder l'appareil.....	77	8.10 Préparer de l'eau chaude.....	86
4 Description de l'appareil.....	78	8.11 Réglages des boissons.....	87
4.1 Appareil	78	8.12 Moulin	88
4.2 Bandeau de commande	78	9 Sécurité enfants	88
4.3 Écran	79	9.1 Activer la sécurité enfants.....	88
5 Aperçu des boissons	79	9.2 Désactiver la sécurité enfants.....	88
6 Accessoires.....	80	10 Chauffage pour tasses¹	88
7 Avant la première utilisation	80	10.1 Activer ou désactiver le chauffage pour tasses ¹	89
7.1 Préparer et nettoyer l'appareil.....	80	11 Réglages de base.....	89
7.2 Déterminer la dureté de l'eau	80	11.1 Modifier des réglages de base.....	89
7.3 Filtre à eau ¹	81	11.2 Aperçu des réglages de base.....	89
7.4 Première mise en service.....	82		
7.5 Indications générales	82		

¹ Selon l'équipement de l'appareil

12 Nettoyage et entretien	91
12.1 Lavage au lave-vaisselle	91
12.2 Produits de nettoyage	91
12.3 Nettoyer l'appareil	92
12.4 Nettoyer la cuvette d'égout- tage et le bac à marc de café.....	92
12.5 Nettoyer le puits de café moulu.....	93
12.6 Nettoyer le système de lait....	93
12.7 Nettoyer le réservoir à lait	93
12.8 Nettoyer l'unité de percola- tion.....	94
12.9 Programmes d'entretien	94
13 Dépannage	96
14 Transport, stockage et éli- mination.....	102
14.1 Activer la protection contre le gel.....	102
14.2 Mettre au rebut un appareil usagé.....	102
15 Service après-vente	102
15.1 Numéro de produit (E-Nr) et numéro de fabrication (FD).....	103
16 Données techniques	103



1 Sécurité

Respectez les consignes de sécurité suivantes.

1.1 Indications générales

- Lisez attentivement cette notice.
- Conservez la notice ainsi que les informations produit en vue d'une réutilisation ultérieure ou pour un futur nouveau propriétaire.
- Ne branchez pas l'appareil si ce dernier a été endommagé durant le transport.

1.2 Conformité d'utilisation

Utilisez l'appareil uniquement :

- pour préparer des boissons chaudes.
- pour un usage privé et dans les pièces fermées d'un domicile.
- jusqu'à une altitude maximale de 2000 m au-dessus du niveau de la mer.

1.3 Restrictions du périmètre utilisateurs

Les enfants de 8 ans et plus, les personnes souffrant d'un handicap physique, sensoriel ou mental ou ne détenant pas l'expérience et/ou les connaissances nécessaires pourront utiliser cet appareil à condition de le faire sous surveillance, ou que son utilisation sûre leur ait été enseignée et qu'ils aient compris les dangers qui en émanent.

Les enfants ne sont pas autorisés à jouer avec l'appareil.

Les enfants ne doivent en aucun cas s'occuper du nettoyage et de la maintenance utilisateur, sauf s'ils sont âgés de 8 ans et plus et agissent sous surveillance.

Les enfants de moins de 8 ans doivent être tenus à distance de l'appareil et du cordon d'alimentation secteur.

1.4 Consignes de sécurité

⚠ AVERTISSEMENT – Risque d'asphyxie !

Les enfants risquent de s'envelopper dans les matériaux d'emballage ou de les mettre sur la tête et de s'étouffer.

- ▶ Conserver les matériaux d'emballage hors de portée des enfants.
 - ▶ Ne jamais laisser les enfants jouer avec les emballages.
- Les enfants risquent d'inhaler ou d'avalier des petits morceaux et s'étouffer.

- ▶ Conserver les petites pièces hors de portée des enfants.
- ▶ Ne pas laisser les enfants jouer avec les petites pièces.

⚠ AVERTISSEMENT – Risque d'électrocution !

Les installations non conformes sont dangereuses.

- ▶ Pour le raccordement et l'utilisation de l'appareil, respectez impérativement les indications figurant sur la plaque signalétique.
- ▶ L'appareil doit être branché uniquement à une source d'alimentation avec courant alternatif à l'aide d'une prise murale correctement installée et reliée à la terre.
- ▶ Le système à conducteur de protection de l'installation électrique de la maison doit être conforme.

Un appareil endommagé ou un cordon d'alimentation secteur endommagé est dangereux.

- ▶ N'utilisez jamais un appareil endommagé.
- ▶ Ne jamais faire fonctionner l'appareil avec une surface fissurée ou cassée.
- ▶ Ne tirez jamais sur le cordon d'alimentation secteur pour débrancher l'appareil du secteur. Débranchez toujours la fiche du cordon d'alimentation secteur.
- ▶ Si l'appareil ou le cordon d'alimentation secteur est endommagé, débranchez immédiatement le cordon d'alimentation secteur ou coupez le fusible dans le boîtier à fusibles.
- ▶ Appelez le service après-vente. → *Page 102*

Les réparations non conformes sont dangereuses.

- ▶ Seul un personnel dûment qualifié peut entreprendre des réparations sur l'appareil.

- ▶ Seules des pièces de rechange d'origine peuvent être utilisées pour réparer l'appareil.
- ▶ Afin d'écartier tout danger quand le cordon d'alimentation secteur de cet appareil est endommagé, seul le fabricant ou son service après-vente ou toute autre personne de qualification équivalente est habilité à le remplacer.

L'infiltration d'humidité peut occasionner un choc électrique.

- ▶ Ne jamais plonger l'appareil ou le cordon d'alimentation secteur dans l'eau.
- ▶ Veiller à ce qu'aucun liquide ne coule sur le raccordement de l'appareil.
- ▶ Utiliser l'appareil uniquement dans des pièces fermées.
- ▶ Ne jamais exposer l'appareil à une forte chaleur ou humidité.
- ▶ Ne pas utiliser de nettoyeur vapeur ou haute pression pour nettoyer l'appareil.

⚠ AVERTISSEMENT – Risque d'incendie !

L'appareil devient chaud.

- ▶ Aérer suffisamment l'appareil.
- ▶ Ne jamais utiliser l'appareil dans une armoire.

Il est dangereux d'utiliser un cordon d'alimentation secteur avec une rallonge ou un adaptateur non autorisé.

- ▶ Ne pas utiliser de rallonge ni de bloc multiprise.
- ▶ Utiliser uniquement des adaptateurs et cordons d'alimentation secteur agréés par le fabricant.
- ▶ Si le cordon d'alimentation secteur est trop court et qu'aucun cordon d'alimentation plus long n'est disponible, contacter un électricien spécialisé pour adapter l'installation domestique.

⚠ AVERTISSEMENT – Risque de brûlures !

Certaines pièces de l'appareil deviennent très chaudes.

- ▶ Ne touchez jamais les pièces chaudes de l'appareil.
- ▶ Laisser refroidir les pièces chaudes de l'appareil après utilisation et avant de les toucher.

⚠ AVERTISSEMENT – Risque de brûlure !

Les boissons fraîchement préparées sont très chaudes.

- ▶ Si nécessaire, laisser refroidir les boissons.

- ▶ Éviter tout contact entre la peau et les liquides et vapeurs qui s'échappent.

⚠ AVERTISSEMENT – Risque de blessure !

Une utilisation inappropriée de l'appareil peut être dangereuse pour l'utilisateur.

- ▶ Pour éviter des blessures, utiliser l'appareil uniquement conformément à son emploi prévu.

Pincement des doigts lors de la fermeture de la porte de l'appareil.

- ▶ Attention à ne pas se coincer les doigts à la fermeture de la porte.

Le moulin tourne.

- ▶ Ne jamais mettre les mains dans le moulin.

⚠ AVERTISSEMENT – Danger : magnétisme !

L'appareil contient des aimants permanents. Ceux-ci peuvent influencer sur des implants électroniques, p. ex. les stimulateurs cardiaques ou les pompes à insuline.

- ▶ Les personnes portant un implant électronique doivent donc respecter une distance minimum de 10 cm par rapport à l'appareil.
- ▶ Une distance minimale de 10 cm doit également être respectée par rapport au réservoir d'eau retiré.

⚠ AVERTISSEMENT – Risque de préjudice pour la santé !

Les salissures sur l'appareil peuvent nuire à la santé.

- ▶ Respecter les consignes de nettoyage relatives à l'hygiène.

2 Protection de l'environnement et économies d'énergie

2.1 Élimination de l'emballage

Les emballages sont écologiques et recyclables.

- ▶ Veuillez éliminer les pièces détachées après les avoir triées par matière.



Éliminez l'emballage en respectant l'environnement.

2.2 Économies d'énergie

Si vous respectez les instructions suivantes, votre appareil consommera moins de courant.

Régler l'intervalle d'arrêt automatique sur la plus petite valeur.

- ✓ Si l'appareil n'est pas utilisé, il s'éteint plus tôt.
→ "Réglages de base", Page 89

Ne pas interrompre prématurément la préparation de boisson.

- ✓ La quantité d'eau ou de lait chauffée est utilisée de façon optimale.

Détartrer régulièrement l'appareil.

- ✓ Les dépôts de tartre augmentent la consommation d'énergie.

3 Installation et branchement

3.1 Contenu de la livraison

Après avoir déballé le produit, inspectez toutes les pièces pour détecter d'éventuels dégâts dus au transport et pour vous assurer de l'intégralité de la livraison.

Remarque : Selon le modèle, différents accessoires sont fournis. Cet accessoire est marqué par un cadre en pointillés.

→ Fig. 1

A	Machine à café automatique
B	Réservoir de lait
C	Tuyau à lait
D	Adaptateur pour réservoir de lait ¹
E	Notice d'utilisation
F	Pastille de nettoyage ¹
G	Pastille de détartrage ¹
H	Bandelette pour déterminer la dureté de l'eau
I	Filtre à eau ¹

¹ Selon l'équipement de l'appareil

3.2 Installer et raccorder l'appareil

ATTENTION !

Risque d'endommagement de l'appareil. L'appareil peut être endommagé en cas de mise en service non conforme.

- ▶ Utiliser l'appareil uniquement dans des locaux hors gel.

fr Description de l'appareil

- ▶ Si l'appareil a été transporté ou entreposé à moins de 0 °C, attendre 3 heures à température ambiante avant de le mettre en service.
 - ▶ Après chaque branchement, attendre env. 5 secondes.
1. Poser l'appareil sur une surface plane, solide et résistante à l'eau.
 2. Brancher la fiche secteur de l'appareil sur une prise de courant à contact de protection installée dans les règles.

4 Description de l'appareil

4.1 Appareil

Cette section contient une vue d'ensemble des composants de votre appareil.

Remarque : Des variations de détails et de couleurs sont possibles selon le type d'appareil.

→ Fig. **2**

1	Réservoir d'eau
2	Couvercle du réservoir d'eau
3	Chauffage pour tasses ¹
4	Couvercle préservateur d'arôme
5	Réservoir pour café en grains
6	Puits de café moulu
7	Écran
8	Bandeau de commande
9	Éclairage des tasses ¹
10	Couvercle









¹ Selon l'équipement de l'appareil

11	Mousseur de lait
12	Système verseur
13	Porte du compartiment de percolation
14	Plaque signalétique
15	Cuvette d'égouttage
16	Réservoir de lait

¹ Selon l'équipement de l'appareil

4.2 Bandeau de commande

Le champ de commande vous permet de configurer toutes les fonctions de votre appareil et vous donne des informations sur l'état de fonctionnement.

Symbole	Explication
	Allumer ou éteindre l'appareil.
	Ouvrir ou quitter le menu. Remarque : Les touches du menu sont visibles uniquement lorsque le menu est ouvert.
	Se déplacer vers le haut dans le menu.
	Se déplacer vers le bas dans le menu.
ok	Confirmer/mémoriser dans le menu.
	Revenir en arrière dans le menu.
	Préparer deux tasses.
	Sélectionner l'intensité du café.
	Ajuster la quantité.
	Démarrer ou interrompre le processus.

4.3 Écran





L'écran affiche les boissons sélectionnées, les réglages effectués et les paramètres possibles, de même que des messages concernant l'état de fonctionnement.

L'écran affiche des informations supplémentaires et des étapes de manipulation. Les informations sont masquées au bout d'une courte durée ou par pression sur une touche. Les étapes de manipulation sont masquées lorsqu'elles ont été effectuées.

5 Aperçu des boissons

Votre appareil vous permet de préparer une grande variété de boissons.

Sélection rapide

Symbole	Désignation	Explication	Catégorie
	Espresso	Café très corsé. Servir de préférence dans des petites tasses, à paroi épaisse. Préchauffer les tasses avec de l'eau chaude.	→ "Préparer une boisson à base de café en grains frais", Page 84 → "Préparer une boisson à base de café moulu", Page 84
	Café crème	Café avec une couche de « crème » ou grande tasse de café préparée selon la méthode expresso.	→ "Préparer une boisson à base de café en grains frais", Page 84 → "Préparer une boisson à base de café moulu", Page 84
	Cappuccino	Espresso avec de la mousse de lait. Servir de préférence dans des petites tasses.	→ "Préparer une boisson à base de café avec de la mousse de lait", Page 85
	Latte Macchiato	Spécialité de café avec trois couches : du lait chaud au fond, de l'expresso au milieu et de la mousse de lait sur le dessus. Servir de préférence dans un verre.	→ "Préparer une boisson à base de café avec de la mousse de lait", Page 85
	Boissons spéciales	Préparer d'autres boissons.	→ "Préparer des boissons spéciales", Page 86

6 Accessoires

Utilisez uniquement des accessoires d'origine. Ils ont été spécialement conçus pour votre appareil.

Accessoires	Commerce	Service après-vente
Pastilles de nettoyage	TZ80001A TZ80001B	00312097 00312098
Pastilles de détartrage	TZ80002A TZ80002B	00312094 00312095
Filtre à eau	TZ70003	17004340
Pack de 3 filtres à eau	TZ70033A	17005980
Chiffon microfibrés	-	00460770
Kit d'entretien	TZ80004A TZ80004B	00312105 00312106
Adaptateur pour réservoir de lait	TZ50001	17004535

7 Avant la première utilisation

Préparez l'appareil pour l'utilisation.

7.1 Préparer et nettoyer l'appareil

Retirez les films protecteurs et nettoyez l'appareil et ses différents composants. Suivez les instructions de la figure au début de la présente notice.

ATTENTION !

Les grains inadaptés peuvent boucher le moulin.

- ▶ Utiliser exclusivement un mélange de café en grains torréfiés pour expresso ou percolateur.
- ▶ Ne pas utiliser de grains de café enrobés d'un glaçage.
- ▶ Ne pas utiliser de grains de café caramélisés.
- ▶ Ne pas utiliser de grains de café traités avec un additif contenant du sucre.

- ▶ Ne pas utiliser de café en poudre.

→ Fig. **3** - **26**

Remarque : Remplissez quotidiennement le réservoir d'eau fraîche froide, non gazeuse.

Conseil : Stockez le café en grains dans un endroit frais, à l'abri de l'air, pour conserver toute sa qualité. Vous pouvez laisser le café en grains dans le réservoir pour café en grains plusieurs jours sans que le café ne perde son arôme.

7.2 Déterminer la dureté de l'eau

Le réglage correct de la dureté de l'eau est important, car il permet à la machine d'indiquer le moment où un détartrage est nécessaire. Vous pouvez déterminer la dureté de l'eau avec la bandelette de test jointe ou la demander à la compagnie locale de distribution d'eau.

1. Plonger brièvement la bandelette de test dans l'eau fraîche du robinet.
2. Laissez la bandelette de test s'égoutter.
3. Lire la dureté de l'eau après 1 minute sur la bandelette de test.

Le tableau indique les équivalences entre les niveaux et les différents degrés de dureté de l'eau :

Niveau	Dureté allemande en °dH	Dureté totale en mmol/l
1	1-7	< 1,3
2	8-14	1,3-2,5
3	15-21	2,5-3,8
4 ¹	22-30	> 3,8

¹ Réglage usine

Remarque : Si la maison est équipée d'un adoucisseur d'eau, vous pouvez régler "Adoucisseur".

Conseil : Vous pouvez modifier les réglages à tout moment.

→ "Réglages de base", Page 89

7.3 Filtre à eau¹

Avec un filtre à eau, vous réduisez les dépôts de tartre et les salissures dans l'eau.

Mettre le filtre à eau en place et l'activer

ATTENTION !

Endommagement possible de l'appareil par l'entartrage.

- ▶ Changer le filtre à eau à temps.
- ▶ Remplacer le filtre à eau au plus tard après 2 mois.
- ▶ Tenir compte des messages apparaissant à l'écran.

Remarque : Lorsque l'écran affiche "Remplacez ou désactivez le filtre à eau dans le menu.", remplacez le filtre à eau.

Si vous ne mettez pas en place un filtre neuf, sélectionnez "Aucun filtre" et suivez les instructions affichées à l'écran.

1. Plonger le filtre à eau dans un verre d'eau puis le presser légèrement sur les côtés jusqu'à ce que des bulles cessent d'en sortir.
→ Fig. 8
2. Appuyer sur .
3. Sélectionner "Filtre à eau" avec \vee ou \wedge et appuyer sur ok.
4. Sélectionner "Nouveau filtre" ou "Remplacer le filtre" avec \vee ou \wedge et appuyer sur ok.
5. **Remarque :** Si vous ne mettez pas en place un filtre neuf, sélectionnez "Aucun filtre" dans les réglages du menu.
Bien enfoncer le filtre à eau dans le réservoir à eau.
6. Remplir le réservoir à eau jusqu'au repère « max. » et appuyer sur ok.
7. Retirer le réservoir de lait à gauche de l'appareil.
8. Placer sous le système verseur un récipient d'une capacité de 1 l et appuyer sur ok.
 - ✓ Le filtre est rincé et l'écran affiche "Le rinçage est achevé".
 - ✓ L'appareil est prêt à fonctionner.

Conseils







- Changez le filtre à eau également pour des raisons d'hygiène.
- Avec un filtre à eau, le détartrage de l'appareil est moins souvent nécessaire.

¹ Selon l'équipement de l'appareil

- Rincez le filtre à eau avant utilisation en préparant une tasse d'eau chaude, lorsque votre appareil n'a pas été utilisé pendant longtemps, p. ex. pendant les vacances.
- Le filtre à eau est disponible dans le commerce ou auprès du Service après-vente.
→ "Accessoires", Page 80

7.4 Première mise en service

Après le raccordement électrique, effectuez les réglages pour la première mise en service de l'appareil. La première mise en service n'apparaît que lors de la première mise en marche.

1. Allumer l'appareil avec .
- ✓ La langue pré-réglée s'affiche à l'écran.
2. Appuyer sur  ou  jusqu'à ce que l'écran affiche la langue souhaitée.
3. Appuyer sur ok.
4. Déterminer la dureté de l'eau.
5. Appuyer sur ok.
6. Pour régler la dureté de l'eau, appuyer sur la touche  ou .
7. Appuyer sur ok.
8. Nettoyer et remplir le réservoir d'eau.
9. Appuyer sur ok.
10. Scanner le code QR ¹ pour plus d'informations.
11. Pour insérer un filtre à eau dès maintenant, appuyer sur ok.
12. Pour insérer ultérieurement un filtre à eau, appuyer sur .
13. Remplir le réservoir pour café en grains.
14. Appuyer sur ok.
15. Appuyer sur ok.
- ✓ L'appareil est en cours de rinçage et prêt à fonctionner.

Conseil : Vous pouvez modifier les réglages à tout moment.
→ "Aperçu des réglages de base", Page 89

7.5 Indications générales

Respectez les indications pour utiliser votre appareil de manière optimale.

Remarques

- À la fabrication, l'appareil a été programmé sur des réglages standard lui permettant de fonctionner de façon optimale.
- Le moulin est réglé en usine en vue d'un fonctionnement optimal. Si le café est distribué uniquement goutte par goutte, s'il n'est pas assez corsé et s'il a trop peu de « crème », vous pouvez adapter le degré de mouture pendant que le moulin tourne.
→ "Régler le degré de mouture", Page 88
- Pendant le fonctionnement, des gouttes d'eau peuvent se former au niveau des fentes d'aération et sur le couvercle du compartiment à pastille.
- Si vous n'utilisez pas l'appareil pendant un certain temps, l'appareil s'éteint automatiquement. Vous pouvez modifier la durée dans les réglages de base. → Page 89

¹ Selon l'équipement de l'appareil

- Pour des raisons techniques, de la vapeur peut s'échapper de l'appareil.

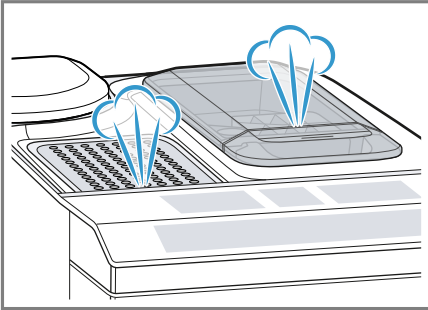

- La première boisson servie n'a pas encore développé son plein arôme lorsque :
 - Vous utilisez l'appareil pour la première fois.
 - Vous avez effectué un programme d'entretien.
 - Vous n'avez pas utilisé l'appareil pendant une période prolongée.

Ne pas boire la boisson.

Conseil : Une « crème » fine et consistante sera obtenue lorsque vous aurez préparé quelques tasses après la mise en service de votre appareil.

8 Utilisation

8.1 Allumer ou éteindre l'appareil

- ▶ Allumer ou éteindre l'appareil avec .

Lors de l'allumage, l'écran affiche le logo Siemens. Lors de l'allumage et de l'extinction, l'appareil effectue un rinçage automatique. Lors de sa mise hors tension, l'appareil éjecte de la vapeur dans la cuvette d'égouttage pour le nettoyer. Pendant le rinçage, l'écran

affiche une goutte. Si l'appareil est encore chaud au moment de l'allumage ou si aucune boisson n'a été préparée avant l'extinction, l'appareil n'effectue pas de rinçage.

8.2 Préparation de boisson

Apprenez comment préparer la boisson de votre choix.

AVERTISSEMENT **Risque de brûlure !**

Les boissons fraîchement préparées sont très chaudes.

- ▶ Si nécessaire, laisser refroidir les boissons.
- ▶ Éviter tout contact entre la peau et les liquides et vapeurs qui s'échappent.



Conseils

- Vous pouvez sélectionner directement la boisson souhaitée avec les touches de sélection rapide. L'écran affiche la boisson et les réglages actuels de l'appareil.
- Votre appareil propose, en plus des boissons que vous pouvez préparer à l'aide des touches de sélection de rapide, d'autres boissons.
 - "Préparer des boissons spéciales", Page 86
- Vous pouvez adapter votre boisson à votre goût personnel.
 - "Réglages des boissons", Page 87

Remarques

- Si vous ne modifiez aucun réglage pendant env. 5 secondes, l'appareil quitte le mode réglage. Les réglages sont mémorisés automatiquement.
- Avec certains réglages, le café est préparé en plusieurs étapes. Attendez que l'opération soit entièrement terminée.

8.3 Préparer une boisson à base de café en grains frais

1. Placer la tasse préchauffée sous le système verseur.
 2. Appuyer sur le symbole pour une boisson à base de café sans lait.
 - ✓ L'écran affiche la boisson et les réglages actuels.
→ *"Réglages des boissons", Page 87*
 3. Modifier les réglages si nécessaire :
 - Pour adapter la quantité, appuyer sur .
→ *"Adapter la quantité", Page 87*
 - Pour adapter l'intensité du café, appuyer sur .
→ *"Adapter l'intensité du café", Page 87*
 4. Appuyer sur .
- Les grains de café sont fraîchement moulus avant chaque percolation.
- ✓ La machine effectue la percolation et le café s'écoule ensuite dans la tasse.

Conseils

- Vous pouvez stopper prématurément la préparation avec .
- Apprenez comment préparer des boissons à base de café et de lait.
→ *"Préparation de boisson avec mousse de lait", Page 84*

8.4 Préparer une boisson à base de café moulu

ATTENTION !

Le puits de café moulu peut se boucher.



- ▶ Ne pas utiliser de café en grains.
- ▶ Ne pas utiliser de café soluble.

- ▶ Avec un pinceau doux, pousser les restes de poudre dans le puits de café moulu.

Remarque

Lors de la préparation avec du café moulu, les choix suivants ne sont pas disponibles :

- Deux tasses à la fois
- Intensité du café
- "Double Shot"

1. Placer la tasse préchauffée sous le système verseur.
 2. Appuyer sur le symbole de la boisson souhaitée.
 3. Appuyer à plusieurs reprises sur  jusqu'à ce que l'écran affiche "Café moulu".
 4. Ouvrir le puits de café moulu.
 5. Mettre au maximum 2 cuillères à café rases de café moulu, max. 12 g.
 6. Fermer le puits de café moulu.
 7. Appuyer sur .
- ✓ La machine effectue la percolation et le café s'écoule ensuite dans la tasse.

Conseils

- Vous pouvez stopper prématurément la préparation avec .
- Pour obtenir une autre boisson avec du café moulu, répétez l'opération.
- Remplissez toujours le café moulu juste avant la préparation de boissons.

8.5 Préparation de boisson avec mousse de lait

Avec votre appareil, vous pouvez préparer des boissons à base de café avec de la mousse de lait.

⚠ AVERTISSEMENT **Risque de brûlures !**

Le système de lait devient très chaud.

- ▶ Ne jamais toucher le système de lait chaud.
- ▶ Laisser le système de lait refroidir avant de le toucher.

ATTENTION !

Les résidus de lait peuvent sécher et sont difficiles à enlever.

- ▶ Nettoyer le système de lait après chaque utilisation.

Conseils

- Vous pouvez aussi utiliser des boissons végétales au lieu de lait, p. ex. du lait de soja.
- La qualité de la mousse de lait dépend du type de lait ou de boisson végétale.

8.6 Utiliser le réservoir de lait

Le réservoir de lait a été spécialement conçu pour cet appareil. Utilisez le réservoir de lait exclusivement pour un usage domestique et pour conserver le lait au réfrigérateur.

Remarque

Raccordez le réservoir de lait uniquement si le système de lait équipé de l'adaptateur et du tuyau a été monté dans le système d'écoulement.

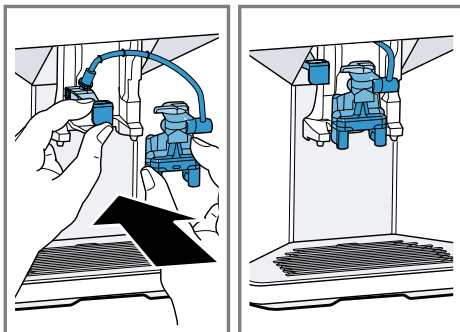

1. Ouvrir le couvercle.

2. Verser le lait.
 3. Fermer le couvercle.
 4. Insérer le réservoir de lait sur le côté gauche de l'appareil.
- ✓ Le réservoir de lait s'enclenche.

Conseil

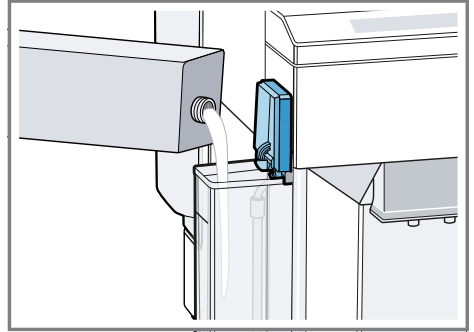

Ouvrez le couvercle du réservoir de lait pour rajouter du lait durant la préparation de boisson.





8.7 Préparer une boisson à base de café avec de la mousse de lait

Conditions

- Le réservoir de lait est raccordé.
 - Le réservoir à lait est assez rempli de lait.
1. Placer la tasse préchauffée sous le système verseur.
 2. Appuyer sur le symbole pour une boisson à base de café et de lait.
- ✓ L'écran affiche la boisson et les réglages actuels.
→ "Réglages des boissons",
Page 87
3. Modifier les réglages si nécessaire :
 - Pour adapter la quantité, appuyer sur .
 - "Adapter la quantité",
Page 87

- Pour adapter l'intensité du café, appuyer sur .
→ "Adapter l'intensité du café", Page 87
 - Utiliser le puits de café moulu.
→ "Préparer une boisson à base de café moulu", Page 84
4. Appuyer sur /□ et attendre la fin de l'opération.

Le système de lait se nettoie automatiquement après la préparation avec un bref jet de vapeur.

Conseil : Pour arrêter la préparation prématurément, appuyer sur /□.
Pour arrêter complètement la préparation, appuyer sur .

8.8 Préparer des boissons spéciales

Votre appareil propose, en plus des boissons que vous pouvez préparer à l'aide des touches de sélection rapide, d'autres boissons.

- ▶ Appuyer plusieurs fois sur .
→ "Aperçu des boissons", Page 79

8.9 Préparer de la mousse de lait





AVERTISSEMENT Risque de brûlures !

Le système de lait devient très chaud.

- ▶ Ne jamais toucher le système de lait chaud.
- ▶ Laisser le système de lait refroidir avant de le toucher.

Conditions

- Le réservoir de lait est raccordé.
 - Le réservoir à lait est assez rempli de lait.
1. Placer la tasse préchauffée sous le système verseur.

2. Appuyer à plusieurs reprises sur , jusqu'à ce que l'écran affiche "Mousse de lait".
3. Modifier si nécessaire le réglage :
- Pour adapter la quantité, appuyer sur .
→ "Adapter la quantité", Page 87
4. Appuyer sur /□.
- ✓ De la mousse de lait s'écoule du système verseur.
5. Pour arrêter la préparation, appuyer sur /□.

8.10 Préparer de l'eau chaude



AVERTISSEMENT Risque de brûlures !

Le système de lait devient très chaud.

- ▶ Ne jamais toucher le système de lait chaud.
- ▶ Laisser le système de lait refroidir avant de le toucher.

Remarque : Si le système de lait n'est pas propre, des petits résidus de lait risquent de se mélanger à l'eau.

Condition : Le système de lait est nettoyé. .

1. Placer la tasse préchauffée sous le système verseur.
2. Appuyer à plusieurs reprises sur , jusqu'à ce que l'écran affiche "Eau chaude".
3. Modifier si nécessaire le réglage :
- Pour adapter la quantité, appuyer sur .
→ "Adapter la quantité", Page 87
4. Appuyer sur /□.
- ✓ L'eau chaude s'écoule du système verseur.

5. Pour arrêter la préparation, appuyer sur ▷/□.

8.11 Réglages des boissons

Vous pouvez préparer une boisson selon votre goût.

Adapter l'intensité du café

1. Appuyer sur le symbole de la boisson souhaitée.
2. Pour sélectionner l'intensité du café, appuyer sur ①.

Vous pouvez sélectionner les intensités suivantes :

- "doux"
- "normal"
- "fort"
- "très fort"
- "Double Shot"

Remarque : Le réglage "Double Shot" n'est pas disponible pour toutes les boissons et quantités de boisson.

Conseil : Pour obtenir un goût de café intense, sélectionnez pour une grande quantité une intensité élevée.

Sélectionner le café moulu

1. Appuyer sur le symbole de la boisson souhaitée.
2. Appuyer plusieurs fois sur ① jusqu'à ce que l'écran affiche "Café moulu".
→ "Préparer une boisson à base de café moulu", Page 84

aromaDouble Shot

Vous pouvez préparer un café serré, en utilisant le réglage "Double Shot". Plus la percolation du café dure longtemps, plus les substances amères et les arômes indésirables sont libérés. Les substances amères et les arômes indésirables altèrent le goût et la digestibilité du café. Afin de ne

libérer que les arômes agréables et digestes, la machine prépare tout d'abord la moitié de la quantité souhaitée, puis moule de nouveau du café et effectue une nouvelle percolation.

Remarque : Le réglage "Double Shot" n'est pas disponible pour toutes les boissons et quantités de boisson.

Adapter la quantité

1. Appuyer sur le symbole de la boisson souhaitée.
2. Appuyer plusieurs fois sur ☒ jusqu'à ce que l'écran affiche la quantité voulue.

Préparer deux tasses à la fois

Selon le type d'appareil, vous pouvez préparer simultanément deux tasses de certaines boissons.

Remarque

La fonction « Deux tasses à la fois » n'est pas disponible dans les cas suivants :

- "Café moulu"
- "Double Shot"
- Quantité inférieure à 35 ml

1. Appuyer sur le symbole de la boisson souhaitée.
2. Appuyer sur ☒.
- ✓ L'écran indique le réglage.
3. Placer deux tasses, à gauche et à droite, sous le système verseur.
4. Appuyer sur ▷/□.

La boisson est préparée en 2 étapes. Les grains de café sont moulus en 2 étapes.

- ✓ L'appareil effectue la percolation et la boisson s'écoule dans la tasse.
5. Attendre la fin de l'opération.

8.12 Moulin

Votre appareil possède un moulin réglable avec lequel vous pouvez adapter individuellement le degré de mouture des grains de café.

Régler le degré de mouture

Pendant la mouture des grains de café, régler le degré de mouture souhaité.

AVERTISSEMENT **Risque de blessure !**

Le moulin tourne.

- ▶ Ne jamais mettre les mains dans le moulin.

ATTENTION !

Risque d'endommagement du moulin. Un mauvais réglage du degré de mouture peut endommager le moulin.

- ▶ Ne régler le degré de mouture que lorsque le moulin tourne.
- ▶ Régler le degré de mouture graduellement à l'aide du sélecteur.

Degré de mouture	Réglage
------------------	---------

Degré de mouture fin pour du café en grains torréfié clair	Tourner le sélecteur dans le sens inverse des aiguilles d'une montre.
--	---



Degré de mouture grossier pour du café en grains torréfié foncé	Tourner le sélecteur dans le sens des aiguilles d'une montre.
---	---



Le réglage du degré de mouture est perceptible seulement après la deuxième tasse de café.

Conseil : Si le café est distribué uniquement goutte par goutte, réglez un degré de mouture plus grossier. Si le café n'est pas assez corsé et s'il présente trop peu de « crème », réglez un degré de mouture plus fin.

9 Sécurité enfants

Afin d'éviter que les enfants se brûlent ou s'ébouillantent, il est possible de verrouiller l'appareil.

9.1 Activer la sécurité enfants

Condition : L'appareil est allumé.

- ▶ Appuyer sur  pendant au moins 3 secondes.
- ✓ L'écran affiche "Sécurité enfants activée. Pour désactiver, appuyez sur "ml" pendant 3 sec."

9.2 Désactiver la sécurité enfants

- ▶ Appuyer sur  pendant au moins 3 secondes.
- ✓ La sécurité enfants est désactivée.

10 Chauffage pour tasses¹

Vous pouvez chauffer vos tasses avec le chauffe-tasses.

¹ Selon l'équipement de l'appareil

10.1 Activer ou désactiver le chauffage pour tasses¹

AVERTISSEMENT

Risque de brûlures !

Le chauffe-tasses¹ devient très chaud.

- ▶ Ne jamais toucher le chauffe-tasses¹ très chaud.
- ▶ Laisser le chauffe-tasses¹ refroidir avant de le toucher.



Conseil : Pour bien chauffer les tasses, placez-les avec le fond sur le chauffe-tasses¹.

- ▶ Activer ou désactiver le chauffage pour tasses¹ dans les réglages de base.

11 Réglages de base

Vous pouvez modifier les réglages de base de votre appareil en fonction de vos besoins et appeler des fonctions supplémentaires.

11.1 Modifier des réglages de base

1. Appuyer sur .
2. Sélectionner le réglage de base souhaité avec \vee ou \wedge et appuyer sur **ok**.
 - ✓ L'écran affiche les possibilités de réglage et les symboles de navigation sont allumés. L'écran indique le réglage actuel.
3. Effectuer la sélection souhaitée avec \vee ou \wedge et appuyer sur **ok**.
 - ✓ Le réglage est mémorisé.
4. Revenir en arrière avec \leftarrow .
5. Appuyer sur  pour quitter le menu.

11.2 Aperçu des réglages de base

Vous trouverez ici un aperçu des réglages de base de l'appareil.

Réglage	Sélection	Description
Nettoyage	Système de lait Détartre Nettoyer calc'nClean	Démarrer les programmes d'entretien. → "Programmes d'entretien", Page 94
Chauf. tasses ¹	Chauf. tasses OFF ² Chauf. tasses ON	Activer ou désactiver le chauffage pour tasses. → "Chauffage pour tasses", Page 88
Filtre à eau	Nouveau filtre Aucun filtre	Régler l'utilisation du filtre à eau.

¹ Selon l'équipement de l'appareil

² Réglages d'usine (peut varier selon l'appareil)

¹ Selon l'équipement de l'appareil

Réglage	Sélection	Description
Température café	normale haute max.	Régler la température pour les boissons à base de café. Remarque : Le réglage sélectionné vaut pour toutes les préparations.
Langues	voir la sélection sur l'appareil	Sélectionner la langue du menu. Les modifications sont immédiatement visibles à l'écran.
Arrêt automatique	voir la sélection sur l'appareil	Régler la durée au bout de laquelle l'appareil s'éteint automatiquement une fois la dernière préparation de boisson terminée.
Dureté de l'eau	1 (douce) 2 (moyenne) 3 (dure) 4 (très dure) ² Adoucisseur	Régler l'appareil sur la dureté de l'eau locale.
Statistiques	voir la sélection sur l'appareil	Afficher le nombre des tasses prélevées.
Tonalité touches	Ton. touches ON ² Ton. touches OFF	Activer ou désactiver la tonalité des touches.
Rinç. au démarrage	■ Rinç. démar. OFF ■ Rinç. démar. ON	La tasse située sous le système verseur n'est pas remplie d'eau de rinçage lors de la mise en marche.
Vidéos d'explication	Un code QR s'affiche à l'écran.	Scanner le code QR pour regarder les vidéos explicatives sur Internet.
Réglage usine	Réinitialiser tout ? Poursuivre : OK Annuler : ←	Rétablir les réglages usine. Remarque : Tous les réglages personnels sont supprimés et les réglages usine sont rétablis.

¹ Selon l'équipement de l'appareil² Réglages d'usine (peut varier selon l'appareil)

Réglage	Sélection	Description
Informations sur l'appareil	Informations sur la licence	Afficher le texte de la licence FOSS.
¹ Selon l'équipement de l'appareil		
² Réglages d'usine (peut varier selon l'appareil)		

12 Nettoyage et entretien

Pour que votre appareil reste longtemps opérationnel, nettoyez-le et entretenez-le avec soin.

12.1 Lavage au lave-vaisselle

Apprenez ici quels composants peuvent être nettoyés au lave-vaisselle.

ATTENTION !

Certains composants ne sont pas résistants aux températures élevées et peuvent être endommagés lors du nettoyage en lave-vaisselle.

- ▶ Respecter la notice d'utilisation du lave-vaisselle.
- ▶ Nettoyer au lave-vaisselle uniquement les composants adaptés.
- ▶ Utiliser uniquement des programmes qui ne chauffent pas les composants à plus de 60 °C.

Adaptés au lave-vaisselle

- Égouttoir
- Grille de l'égouttoir
- Bac à marc de café
- Indicateur mécanique de niveau de remplissage
- Système de lait avec adaptateur
- Puits de café moulu avec clapet
- Réservoir de lait avec couvercle



Non adaptés au lave-vaisselle

- Cuvette d'égouttage



- Réservoir d'eau
- Couvercle du réservoir d'eau
- Unité de percolation
- Couvercle de la buse d'écoulement

12.2 Produits de nettoyage

Utilisez uniquement des produits de nettoyage appropriés.

ATTENTION !

Des produits nettoyants inappropriés peuvent endommager les surfaces de l'appareil.

- ▶ Ne pas utiliser de produits de nettoyage agressifs ou récurants.
- ▶ Ne pas utiliser de produit nettoyant contenant de l'alcool ou de l'alcool à brûler.
- ▶ Ne pas utiliser de tampon en paille métallique ni d'éponge à dos récurant.

Des produits nettoyants et détartrants inappropriés peuvent endommager l'appareil.

- ▶ Ne pas utiliser d'acide citrique pur, de vinaigre ou de produit à base de vinaigre pour le détartrage.
- ▶ Ne pas utiliser de détartrant contenant de l'acide phosphorique.
- ▶ Utiliser uniquement des pastilles de détartrage et de nettoyage développées spécialement pour l'appareil.

→ "Accessoires", Page 80

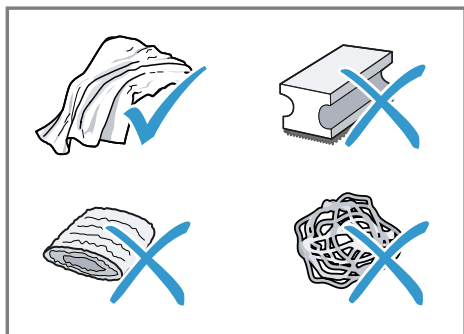

Conseils

- Lavez soigneusement les chiffons éponges neufs, pour retirer les sels qui y adhèrent éventuellement. Les sels peuvent occasionner une rouille superficielle sur les surfaces en acier inox.
- Enlevez toujours immédiatement les résidus de tartre, de café, de lait, de produit de nettoyage et de produit de détartrage afin d'éviter la formation de corrosion.

12.3 Nettoyer l'appareil

⚠ AVERTISSEMENT **Risque d'électrocution !**

L'infiltration d'humidité peut occasionner un choc électrique.

- ▶ Ne jamais plonger l'appareil ou le cordon d'alimentation secteur dans l'eau.
- ▶ Veiller à ce qu'aucun liquide ne coule sur le raccordement de l'appareil.
- ▶ Ne pas utiliser de nettoyeur vapeur ou haute pression pour nettoyer l'appareil.

⚠ AVERTISSEMENT **Risque de brûlures !**

Certaines pièces de l'appareil deviennent très chaudes.

- ▶ Ne touchez jamais les pièces chaudes de l'appareil.

- ▶ Laisser refroidir les pièces chaudes de l'appareil après utilisation et avant de les toucher.

1. Débrancher l'appareil du réseau électrique.
2. Nettoyer le boîtier, les surfaces brillantes et le bandeau de commande avec un chiffon en micro-fibres.
3. Nettoyer le système verseur après la préparation de boisson avec un chiffon doux et humide.
4. Rincer le réservoir d'eau à l'eau claire, fraîche.
5. Si l'appareil n'a pas été utilisé pendant une période prolongée, p. ex. pendant les vacances, nettoyer tout l'appareil, y compris les pièces amovibles comme l'unité de percolation ou le réservoir d'eau.

Remarque : L'appareil effectue un rinçage automatique lorsque vous l'allumez à froid ou lorsque vous l'éteignez après la préparation de café. L'appareil se nettoie ainsi de lui-même.

12.4 Nettoyer la cuvette d'égouttage et le bac à marc de café

Nettoyez et videz quotidiennement la cuvette d'égouttage et le bac à marc de café pour éviter les dépôts.

1. Ouvrir la porte.
2. Retirer la cuvette d'égouttage et le réservoir pour café en grains en les tirant vers l'avant.
3. Retirer et nettoyer l'égouttoir.
4. Vider et nettoyer la cuvette d'égouttage et le réservoir pour café en grains.
5. Nettoyer l'intérieur de l'appareil et le logement de la cuvette d'égouttage.

6. Conseil

Lorsque vous poussez sur les deux fixations vers l'intérieur, vous pouvez retirer l'indicateur mécanique de niveau de remplissage plus facilement.

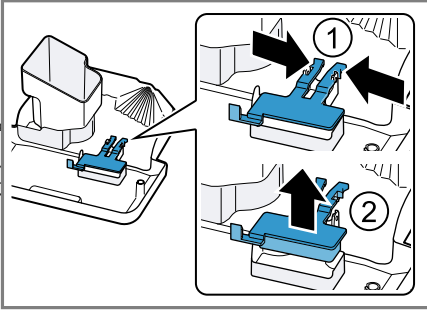

Démonter l'indicateur mécanique de niveau de remplissage et le nettoyer avec un chiffon humide.

7. Assembler la cuvette d'égouttage, l'égouttoir, le réservoir pour café en grains et l'indicateur mécanique de niveau de remplissage et les placer dans l'appareil.
8. Fermer la porte.

12.5 Nettoyer le puits de café moulu

Conseil : Vous pouvez nettoyer le puits de café moulu au lave-vaisselle.

1. Retirer le puits de café moulu par le clapet ouvert.
→ Fig. **11**
2. Nettoyer le puits de café moulu avec du produit à vaisselle.
→ Fig. **12**
3. Sécher le puits de café moulu et le placer dans l'appareil.

12.6 Nettoyer le système de lait

Nettoyez régulièrement le mousser de lait. Suivre les instructions de la figure située au début de la présente notice.

⚠ AVERTISSEMENT **Risque de brûlures !**

Le système de lait devient très chaud.

- ▶ Ne jamais toucher le système de lait chaud.
- ▶ Laisser le système de lait refroidir avant de le toucher.

ATTENTION !

L'appareil peut être endommagé si le nettoyage n'est pas effectué correctement.

- ▶ Ne pas laver le couvercle du système verseur au lave-vaisselle.

→ Fig. **14** - **23**

12.7 Nettoyer le réservoir à lait

Pour des raisons d'hygiène, nettoyez régulièrement le réservoir à lait. Vous pouvez nettoyer le réservoir à lait au lave-vaisselle. Suivre les instructions de la figure située au début de la présente notice.

→ Fig. **24** - **26**

Conseil

Insérez fermement l'adaptateur dans le logement situé dans le réservoir de lait.

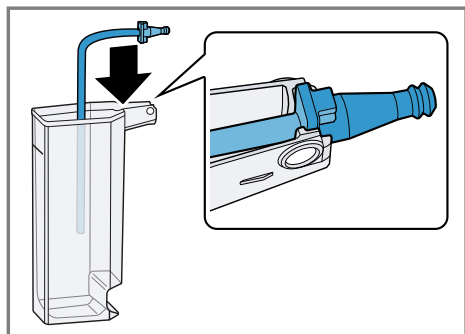

12.8 Nettoyer l'unité de percolation

En plus du programme de rinçage automatique, retirer et nettoyer régulièrement l'unité de percolation. Suivre les instructions de la figure située au début de la présente notice.

⚠ AVERTISSEMENT **Risque de brûlures !**

Certaines pièces de l'appareil deviennent très chaudes.

- ▶ Ne touchez jamais les pièces chaudes de l'appareil.
- ▶ Laisser refroidir les pièces chaudes de l'appareil après utilisation et avant de les toucher.

ATTENTION !

L'unité de percolation peut être endommagée si le nettoyage n'est pas effectué correctement.

- ▶ Ne pas utiliser de produit à vaisselle.
- ▶ Ne pas utiliser de produits de nettoyage contenant du vinaigre ou de l'acide.
- ▶ Ne pas nettoyer au lave-vaisselle.

→ Fig. **27** - **34**

Remarque : La porte peut uniquement être fermée lorsque l'unité de percolation et la cuvette d'égouttage sont correctement en place.

12.9 Programmes d'entretien

Votre appareil vous recommande à intervalles de temps définis d'utiliser les programmes d'entretien. Utilisez les programmes d'entretien pour nettoyer soigneusement votre appareil.

ATTENTION !

Un nettoyage ou un détartrage effectué de manière incorrecte ou retardée peut endommager l'appareil.

- ▶ Effectuer le processus de détartrage immédiatement après l'apparition de la consigne.
- ▶ Placer des pastilles de nettoyage uniquement dans le puits de café moulu.
- ▶ Ne jamais placer de pastilles de détartrage ou d'autres produits dans le puits de café moulu.

Remarques

- L'écran indique où en est l'opération.
- Si votre appareil n'est pas détartré à temps, l'écran indique "Délai dé tart. dépassé. Appareil verrouillé. Appuyer sur Menu pendant 3 s."
- Si l'appareil est verrouillé, il ne peut être réutilisé qu'une fois le détartrage effectué.
- Si vous interrompez le programme d'entretien par mégarde, vous devez le réinitialiser.
→ "Réinitialiser les programmes d'entretien", Page 95





Conseils

- Si vous utilisez un filtre à eau, la durée avant l'exécution d'un programme d'entretien est allongée.
- Vous pouvez regrouper le "Détartrer" et le "Nettoyer" avec le programme d'entretien "calc'nClean".
- Après un programme d'entretien, nettoyez immédiatement votre appareil avec un chiffon doux et hu-

mide, afin d'éliminer les résidus de la solution de détartrage et prévenir la corrosion.

Utiliser les programmes d'entretien

Remarques

- Si vous utilisez le programme d'entretien "Nettoyer le système à lait", nettoyez et raccordez le réservoir de lait.
 - Si vous utilisez le programme d'entretien "Nettoyage", nettoyez au préalable l'unité de percolation.
→ "*Nettoyer l'unité de percolation*", Page 94
 - Si vous utilisez les programmes d'entretien "Détartrer" ou "calc'nClean", nettoyez au préalable l'unité de percolation, puis préparez la solution de détartrage.
1. Appuyer sur .
 2. Sélectionner "Nettoyage" avec  et  et appuyer sur ok.
 3. Sélectionner le programme désiré au moyen de  et de , puis appuyer sur ok, p. ex. "Détartrer".
 - ✓ L'écran guide l'utilisateur à travers le programme.

Préparer la solution de détartrage

1. Remplir un récipient avec 0,5 l d'eau tiède.
2. Ajouter une tablette de détartrage dans l'eau et mélanger jusqu'à dissolution complète.

Réinitialiser les programmes d'entretien

Si un programme d'entretien a été interrompu, p. ex. par une coupure de courant, procédez de la manière suivante.

1. Rincer le réservoir d'eau.
2. Remplir le réservoir d'eau fraîche non gazeuse jusqu'au repère « max ».
3. Appuyer sur OK.
- ✓ L'appareil est rincé pendant env. 2 minutes.
4. Vider et nettoyer la cuvette d'égouttage.
5. Mettre la cuvette d'égouttage en place et fermer la porte.
6. Redémarrer le programme d'entretien.

13 Dépannage

Vous pouvez corriger par vous-même les petits défauts de votre appareil. Lisez les renseignements de dépannage avant de contacter le service consommateurs. Vous vous épargnerez ainsi des dépenses inutiles.

AVERTISSEMENT **Risque d'électrocution !**

Les réparations non conformes sont dangereuses.

- ▶ Seul un personnel dûment qualifié peut entreprendre des réparations sur l'appareil.
- ▶ Seules des pièces de rechange d'origine peuvent être utilisées pour réparer l'appareil.
- ▶ Afin d'écartier tout danger quand le cordon d'alimentation secteur de cet appareil est endommagé, seul le fabricant ou son service après-vente ou toute autre personne de qualification équivalente est habilité à le remplacer.

Défaut	Cause et dépannage
L'appareil ne réagit plus.	L'appareil présente un dérangement. <ol style="list-style-type: none"> 1. Débranchez la fiche secteur et attendez 60 secondes. 2. Branchez la fiche secteur.
L'appareil délivre uniquement de l'eau, mais pas de café.	L'appareil ne détecte pas que le réservoir pour café en grains est vide. <ul style="list-style-type: none"> ▶ Versez du café en grains.
	La cuve à café de l'unité de percolation est obstruée. <ul style="list-style-type: none"> ▶ Nettoyez l'unité de percolation.
	Les grains sont huileux et ne tombent pas dans le moulin. <ul style="list-style-type: none"> ▶ Tapotez légèrement sur le réservoir pour café en grains. ▶ Changez de variété de café. ▶ N'utilisez pas de grains huileux. ▶ Nettoyez le réservoir pour café en grains vide avec un chiffon humide.
	L'unité de percolation n'est pas insérée correctement. <ul style="list-style-type: none"> ▶ Insérez l'unité de percolation complètement vers l'arrière.
L'appareil de fournit pas de mousse de lait.	Le système de lait est sale. <ul style="list-style-type: none"> ▶ Nettoyez le système de lait au lave-vaisselle.
	Le tube à lait ne plonge pas dans le lait. <ul style="list-style-type: none"> ▶ Utilisez plus de lait. ▶ Vérifiez si le tube à lait plonge dans le lait.

Défaut	Cause et dépannage
L'appareil de fournit pas de mousse de lait.	L'appareil est fortement entartré. ▶ Détartrer l'appareil.
Le système de lait n'aspire pas de lait.	Le système de lait n'est pas assemblé correctement. ▶ Assemblez correctement le système de lait. Le raccordement du réservoir de lait et du système de lait est effectué dans le mauvais ordre. ▶ Placez d'abord le système de lait dans la buse d'écoulement, puis le réservoir de lait. Le tube à lait ne plonge pas dans le lait. ▶ Utilisez plus de lait. ▶ Vérifiez si le tube à lait plonge dans le lait.
La mousse de lait est trop froide.	Le lait est trop froid. ▶ Utilisez du lait tiède.
L'appareil ne délivre pas d'eau chaude.	Le système de lait est sale. ▶ Nettoyez le système de lait au lave-vaisselle.
Il est impossible de monter ou de démonter le système de lait.	L'ordre de montage est incorrect. ▶ Raccordez tout d'abord le système de lait, puis le réservoir de lait. Pour le démontage, retirez tout d'abord le réservoir de lait, puis le système de lait.
L'appareil de délivre pas de boisson.	Le filtre à eau contient de l'air. 1. Plongez le filtre à eau dans de l'eau, ouverture vers le haut, jusqu'à ce que plus aucune bulle d'air ne s'échappe. 2. Remettez le filtre en place. → <i>"Mettre le filtre à eau en place et l'activer", Page 81</i> ▶ Placez le filtre à eau bien droit et appuyez fortement pour l'enfoncer dans le raccordement au réservoir. Des résidus de détartrant obstruent le réservoir à eau. 1. Retirez le réservoir d'eau. 2. Nettoyez soigneusement le réservoir d'eau.
Il y a des gouttes d'eau sur le fond de l'appareil.	La cuvette d'égouttage a été retirée trop tôt. ▶ Attendez quelques secondes après la préparation de la dernière boisson avant de retirer la cuvette d'égouttage.
L'unité de percolation ne peut pas être retirée.	L'unité de percolation n'est pas en position de retrait. ▶ Rallumez l'appareil.

Défaut	Cause et dépannage
Il est impossible de commander l'appareil. Changer les affichages de l'écran.	L'appareil est en mode démonstration. 1. Retirez le réservoir à eau et remplissez-le d'eau froide fraîche. 2. Remettre le réservoir à eau en place.
Le moulin ne démarre pas.	L'appareil est trop chaud. 1. Débranchez l'appareil du secteur. 2. Attendez 1 heure pour que l'appareil refroidisse.
Le moulin ne moule pas de grains alors que le réservoir pour café en grains est plein.	Les grains sont huileux et ne tombent pas dans le moulin. ▶ Tapotez légèrement sur le réservoir pour café en grains. ▶ Changez de variété de café. ▶ N'utilisez pas de grains huileux. ▶ Nettoyez le réservoir pour café en grains vide avec un chiffon humide.
Le message "Fermer" s'affiche alors que la porte est fermée.	La porte n'est pas bien fermée. ▶ Appuyez fermement sur la porte. L'appareil est trop chaud. 1. Débranchez l'appareil du secteur. 2. Attendez 1 heure pour que l'appareil refroidisse.
Le message "Vider la cuvette d'égouttage et la remettre en place." s'affiche alors que la cuvette d'égouttage est vide.	L'appareil est éteint et ne détecte pas le vidage. 1. Allumez l'appareil et retirez la cuvette d'égouttage. 2. Remettez en place la cuvette d'égouttage. La cuvette d'égouttage est sale. ▶ Nettoyez soigneusement la cuvette d'égouttage.
Le message "Remplir le réservoir d'eau." s'affiche alors que le réservoir d'eau est plein.	Le réservoir d'eau est mal mis en place. ▶ Mettez correctement en place le réservoir d'eau. Le flotteur qui se trouve dans le réservoir d'eau est grippé. 1. Retirez le réservoir d'eau. 2. Nettoyez soigneusement le réservoir d'eau.
	Le réservoir d'eau contient de l'eau gazeuse. ▶ Remplissez le réservoir d'eau avec de l'eau fraîche du robinet.
	Le filtre à eau neuf n'a pas été rincé conformément aux instructions. 1. Rincez le filtre à eau d'après les instructions. → " <i>Mettre le filtre à eau en place et l'activer</i> ", Page 81

Défaut	Cause et dépannage
Le message "Remplir le réservoir d'eau." s'affiche alors que le réservoir d'eau est plein.	<p>2 Mettez le filtre à eau en service.</p> <hr/> <p>Le filtre à eau contient de l'air.</p> <ol style="list-style-type: none"> 1. Plongez le filtre à eau dans de l'eau, ouverture vers le haut, jusqu'à ce que plus aucune bulle d'air ne s'échappe. 2. Remettez le filtre en place. → "<i>Mettre le filtre à eau en place et l'activer</i>", <i>Page 81</i> <hr/> <p>Le filtre à eau est trop vieux.</p> <ul style="list-style-type: none"> ▶ Mettez en place un nouveau filtre à eau. <hr/> <p>Des dépôts de tartre dans le réservoir d'eau bouchent le système.</p> <ol style="list-style-type: none"> 1. Nettoyez soigneusement le réservoir d'eau. 2. Démarrez le programme de détartrage.
Le message "Nettoyer l'unité de percolation, la remettre en place et fermer la porte." apparaît.	<p>L'unité de percolation est sale.</p> <ul style="list-style-type: none"> ▶ Nettoyez l'unité de percolation. <hr/> <p>Le mécanisme de l'unité de percolation est grippé.</p> <ul style="list-style-type: none"> ▶ Nettoyez l'unité de percolation. <hr/> <p>Il y a trop de café en poudre dans l'unité de percolation.</p> <ul style="list-style-type: none"> ▶ Utilisez au maximum 2 cuillères rases de café moulu.
Le message "Tension (V) incorrecte." apparaît.	<p>Problèmes associés à l'alimentation électrique.</p> <ul style="list-style-type: none"> ▶ Ne faites fonctionner l'appareil que sur 220 - 240 V.
Le message "Redémarrer l'appareil." apparaît.	<p>L'unité de percolation est très sale ou ne peut pas être retirée.</p> <ul style="list-style-type: none"> ▶ Redémarrez l'appareil. ▶ Nettoyez l'unité de percolation. <hr/> <p>L'appareil présente un dérangement.</p> <ol style="list-style-type: none"> 1. Débranchez la fiche secteur et attendez 60 secondes. 2. Branchez la fiche secteur.
Le message "calc'nClean" s'affiche très fréquemment.	<p>L'eau déminéralisée contient encore de faibles quantités de calcaire.</p> <ol style="list-style-type: none"> 1. Mettez en place un nouveau filtre à eau. → "<i>Mettre le filtre à eau en place et l'activer</i>", <i>Page 81</i> 2. Réglez la dureté de l'eau en conséquence.

Défaut	Cause et dépannage
Le message "calc'nClean" s'affiche très fréquemment.	<p>Produit détartrant incorrect ou trop peu de produit utilisé.</p> <ul style="list-style-type: none"> ▶ Pour le détartrage, utilisez exclusivement les pastilles appropriées. <hr/> <p>Programme d'entretien pas entièrement réalisé.</p> <ul style="list-style-type: none"> ▶ Réinitialiser le programme d'entretien. → <i>"Réinitialiser les programmes d'entretien"</i>, Page 95
Qualité très variable du café ou de la mousse de lait.	<p>L'appareil est entartré.</p> <ul style="list-style-type: none"> ▶ Détartre l'appareil.
Qualité variable de la mousse de lait.	<p>La qualité de la mousse de lait est fonction de la nature de la boisson végétale ou du lait utilisé.</p> <ul style="list-style-type: none"> ▶ Optimisez le résultat par le choix du lait ou de la boisson végétale.
Le café n'est pas versé ou uniquement goutte à goutte.	<p>Le degré de mouture réglé est trop fin.</p> <ul style="list-style-type: none"> ▶ Réglez un degré de mouture plus grossier. → <i>"Régler le degré de mouture"</i>, Page 88
La quantité réglée n'est pas atteinte.	<p>L'appareil est fortement entartré.</p> <ul style="list-style-type: none"> ▶ Détartre l'appareil. <hr/> <p>Le filtre à eau contient de l'air.</p> <ol style="list-style-type: none"> 1. Plongez le filtre à eau dans de l'eau, ouverture vers le haut, jusqu'à ce que plus aucune bulle d'air ne s'échappe. 2. Remettez le filtre en place. → <i>"Mettre le filtre à eau en place et l'activer"</i>, Page 81
	<p>L'appareil est encrassé.</p> <ul style="list-style-type: none"> ▶ Nettoyez l'unité de percolation. ▶ Détartrez et nettoyez l'appareil.
	<p>Le café est trop intense.</p> <ul style="list-style-type: none"> ▶ Réglez, p. ex., l'intensité du café sur "normal". → <i>"Adapter l'intensité du café"</i>, Page 87
Le café ne présente pas de « crème ».	<p>La variété de café n'est pas optimale.</p> <ul style="list-style-type: none"> ▶ Utilisez un café contenant une proportion plus importante de Robusta. ▶ Utilisez des grains de café présentant une torréfaction plus foncée.
	<p>Les grains ne sont pas fraîchement torréfiés.</p> <ul style="list-style-type: none"> ▶ Utilisez des grains frais.

Défaut	Cause et dépannage
Le café ne présente pas de « crème ».	Le degré de mouture est inadapté aux grains de café. ▶ Réglez un degré de mouture plus fin. → <i>"Réglage le degré de mouture", Page 88</i>
Le café est trop acide.	Le degré de mouture réglé est trop grossier. ▶ Réglez un degré de mouture plus fin. → <i>"Réglage le degré de mouture", Page 88</i> La variété de café n'est pas optimale. ▶ Utilisez un café contenant une proportion plus importante de Robusta. ▶ Utilisez des grains de café présentant une torréfaction plus foncée.
Le café est trop amer.	Le degré de mouture réglé est trop fin. ▶ Réglez un degré de mouture plus grossier. → <i>"Réglage le degré de mouture", Page 88</i> La variété de café n'est pas optimale. ▶ Changez de variété de café.
Le café a un goût de brûlé.	Le degré de mouture réglé est trop fin. ▶ Réglez un degré de mouture plus grossier. → <i>"Réglage le degré de mouture", Page 88</i> La variété de café n'est pas optimale. ▶ Changez de variété de café. La température réglée du café est trop élevée. ▶ Réduisez la température du café. → <i>"Aperçu des réglages de base", Page 89</i>
Le marc de café n'est pas compact et est trop humide.	Le degré de mouture réglé n'est pas optimal. ▶ Réglez un degré de mouture plus grossier ou plus fin. → <i>"Réglage le degré de mouture", Page 88</i> La quantité de café moulu est trop faible. ▶ Utilisez 2 cuillères-doses rases de café moulu. Les grains de café sont trop huileux. ▶ Utilisez une autre variété de grains.

14 Transport, stockage et élimination

14.1 Activer la protection contre le gel



Protégez l'appareil contre le gel durant le transport et le stockage.

ATTENTION !

Les résidus de liquide risquent d'endommager l'appareil pendant le transport et le stockage.

- ▶ Avant le transport ou le stockage, vider le circuit.

Conditions

- L'appareil est opérationnel.
 - Le réservoir à eau est rempli.
1. Retirer le réservoir de lait.
 2. Nettoyer l'unité de percolation.
 3. Placer un grand récipient sous le système verseur.
 4. Appuyer à plusieurs reprises sur  jusqu'à ce que l'écran affiche "Mousse de lait".
 5. Appuyer à plusieurs reprises sur , jusqu'à ce que l'affichage indique 240 ml.
 6. Appuyer sur .
 7. Attendre que la vapeur s'échappe de l'appareil.
 8. Enlever le réservoir à eau.
 - ✓ L'appareil se vide automatiquement.
 9. Si le message "Remplir le réservoir d'eau." apparaît, l'ignorer.
 10. Vider et nettoyer le réservoir à eau et la cuvette d'égouttage.
 11. Mettre le réservoir à eau et la cuvette d'égouttage en place.
 12. Mettre l'appareil hors tension et le débrancher du secteur.

14.2 Mettre au rebut un appareil usagé

La destruction dans le respect de l'environnement permet de récupérer de précieuses matières premières.

1. Débrancher la fiche du cordon d'alimentation secteur.
2. Couper le cordon d'alimentation secteur.
3. Éliminez l'appareil dans le respect de l'environnement.

Vous trouverez des informations sur les circuits actuels d'élimination auprès de votre revendeur spécialisé ou de l'administration de votre commune/ville.



Cet appareil est marqué selon la directive européenne 2012/19/UE relative aux appareils électriques et électroniques usagés (waste electrical and electronic equipment - WEEE).

La directive définit le cadre pour une reprise et une récupération des appareils usagés applicables dans les pays de la CE.

15 Service après-vente

Les pièces de rechange relatives au fonctionnement de l'appareil et conformes à l'ordonnance d'écoconception correspondante sont disponibles auprès de notre service après-vente pour une durée d'au moins 7 ans à partir de la mise sur le marché de l'appareil dans l'espace économique européen.

Remarque : Dans le cadre des conditions de la garantie, le recours au service après-vente est gratuit.

Pour plus d'informations sur la durée et les conditions de la garantie dans votre pays, adressez-vous à notre service après-vente, à votre revendeur ou consultez notre site Web. Lorsque vous contactez le service après-vente, vous avez besoin du numéro de produit (E-Nr.) et du numéro de fabrication (FD) de votre appareil. Vous trouverez les données de contact du service après-vente dans la liste ci-jointe ou sur notre site Web.

15.1 Numéro de produit (E-Nr) et numéro de fabrication (FD)

Le numéro de série (E-Nr.) et le numéro de fabrication (FD) sont indiqués sur la plaque signalétique de l'appareil.

Pour retrouver rapidement les données de votre appareil et le numéro de téléphone du service consommateurs, n'hésitez pas à les recopier ailleurs.

16 Données techniques

Tension	220– 240 V ~
Fréquence	50 Hz
Tension/puissance raccordée	1500 W
Pression statique maximale de la pompe	15 bar
Contenance maximale du réservoir d'eau (sans filtre)	1,7 l
Contenance maximale du réservoir pour café en grains	270 g
Longueur du cordon d'alimentation	100 cm
Hauteur de l'appareil	37,3 cm
Largeur de l'appareil	27,6 cm
Profondeur de l'appareil	45,2 cm
Poids à vide	8-9 kg
Type de moulin	Céramique

Raadpleeg de Digitale Gebruikersgids voor meer informatie.



Inhoudsopgave

1 Veiligheid	106	8.2 Drankafname.....	116
1.1 Algemene aanwijzingen	106	8.3 Koffiedrank uit verse bonen afnemen.....	116
1.2 Bestemming van het apparaat	106	8.4 Koffiedrank uit gemalen koffie afnemen.....	117
1.3 Inperking van de gebruikers ..	106	8.5 Drankafname met melkschuim	117
1.4 Veiligheidsaanwijzingen	106	8.6 Melkreservoir gebruiken.....	117
2 Milieubescherming en besparing	110	8.7 Koffiedrank met melkschuim afnemen.....	118
2.1 Afvoeren van de verpakking ..	110	8.8 Speciale dranken afnemen ...	118
2.2 Energie besparen	110	8.9 Melkschuim afnemen	118
3 Opstellen en aansluiten	110	8.10 Heet water tappen.....	119
3.1 Meegeleverd.....	110	8.11 Drankinstellingen.....	119
3.2 Apparaat opstellen en aansluiten	110	8.12 Maalwerk	120
4 Uw apparaat leren kennen	111	9 Kinderslot	121
4.1 Apparaat.....	111	9.1 Kinderslot inschakelen	121
4.2 Bedieningspaneel.....	111	9.2 Kinderslot uitschakelen	121
4.3 Display.....	111	10 Kopjesverwarming¹	121
5 Drankenoverzicht	112	10.1 Kopjesverwarming activeren en deactiveren ¹	121
6 Accessoires	112	11 Basisinstellingen	121
7 Voor het eerste gebruik	113	11.1 Basisinstellingen wijzigen....	121
7.1 Apparaat voorbereiden en reinigen.....	113	11.2 Overzicht van de basisinstellingen	122
7.2 Waterhardheid bepalen.....	113	12 Reiniging en onderhoud	123
7.3 Waterfilter ¹	114	12.1 Vaatwasserbestendigheid ...	123
7.4 Eerste ingebruikneming uitvoeren.....	114	12.2 Reinigingsmiddelen.....	123
7.5 Algemene aanwijzingen	115	12.3 Apparaat reinigen.....	124
8 De Bediening in essentie	116	12.4 Lekschaal en koffiedikreservoir reinigen.....	124
8.1 Apparaat in- of uitschakelen ..	116	12.5 Poederschacht reinigen	125

¹ Afhankelijk van de apparaatuitvoering

12.6 Melksysteem spoelen.....	125
12.7 Melkreservoir reinigen.....	125
12.8 Zetgroep reinigen.....	126
12.9 Serviceprogramma's	126

13 Storingen verhelpen 128

14 Transporteren, opslaan en afvoeren..... 134

14.1 Vorstbeveiliging	134
14.2 Afvoeren van uw oude apparaat	134

15 Servicedienst..... 134

15.1 Productnummer (E-nr.) en productienummer (FD).....	135
---	-----

16 Technische gegevens..... 135



1 Veiligheid

Neem de volgende veiligheidsvoorschriften in acht.

1.1 Algemene aanwijzingen

- Lees deze gebruiksaanwijzing zorgvuldig door.
- Bewaar de gebruiksaanwijzing en de productinformatie voor later gebruik of voor volgende eigenaren.
- Sluit het apparaat in geval van transportschade niet aan.

1.2 Bestemming van het apparaat

Gebruik het apparaat uitsluitend:

- om hete drank te bereiden.
- voor huishoudelijk gebruik en in gesloten ruimtes binnen de huiselijke omgeving.
- tot een hoogte van 2000 m boven zeeniveau.

1.3 Inperking van de gebruikers

Dit apparaat kan worden bediend door kinderen vanaf 8 jaar en door personen met fysieke, sensorische of geestelijke beperkingen of met gebrekkige ervaring en/of kennis, indien zij onder toezicht staan of zijn geïnstrueerd in het veilige gebruik van het apparaat en de daaruit resulterende gevaren hebben begrepen.

Kinderen mogen niet met het apparaat spelen.

Reiniging en gebruikersonderhoud mogen niet worden uitgevoerd door kinderen, tenzij ze 8 jaar of ouder zijn en onder toezicht staan.

Zorg ervoor dat kinderen die jonger zijn dan 8 jaar niet bij het apparaat of de aansluitkabel kunnen komen.

1.4 Veiligheidsaanwijzingen

WAARSCHUWING – Kans op verstikking!

Kinderen kunnen verpakkingsmateriaal over het hoofd trekken en hierin verstrikt raken en stikken.

- ▶ Verpakkingsmateriaal uit de buurt van kinderen houden.

- ▶ Laat kinderen niet met verpakkingsmateriaal spelen. Kinderen kunnen kleine onderdelen inademen of inslikken en hierdoor stikken.
- ▶ Kleine onderdelen uit de buurt van kinderen houden.
- ▶ Kinderen niet met kleine onderdelen laten spelen.

⚠ WAARSCHUWING – Kans op elektrische schok!

Ondeskundige installaties zijn gevaarlijk.

- ▶ Het apparaat uitsluitend aansluiten en gebruiken volgens de gegevens op het typeplaatje.
- ▶ Het apparaat uitsluitend via een volgens de voorschriften geïnstalleerd stopcontact met randaarde op een stroomnet met wisselstroom aansluiten.
- ▶ Het randaardesysteem van de elektrische huisinstallatie moet conform de elektrotechnische voorschriften zijn geïnstalleerd.

Een beschadigd apparaat of een beschadigd netsnoer is gevaarlijk.

- ▶ Nooit een beschadigd apparaat gebruiken.
- ▶ Nooit een apparaat met gescheurd of gebroken oppervlak gebruiken.
- ▶ Nooit aan het netsnoer trekken, om het apparaat van het elektriciteitsnet te scheiden. Altijd aan de stekker van het netsnoer trekken.
- ▶ Wanneer het apparaat of het netsnoer is beschadigd, dan direct de stekker van het netsnoer uit het stopcontact halen of de zekering in de meterkast uitschakelen.
- ▶ Contact opnemen met de servicedienst. → *Pagina 134*

Ondeskundige reparaties zijn gevaarlijk.

- ▶ Alleen daarvoor geschoold vakpersoneel mag reparaties aan het apparaat uitvoeren.
- ▶ Er mogen uitsluitend originele reserveonderdelen worden gebruikt voor reparatie van het apparaat.
- ▶ Als het netsnoer van dit apparaat beschadigd raakt, moet het ter vermijding van risico's worden vervangen door de fabrikant, de servicedienst of een andere gekwalificeerde persoon.

Binnendringend vocht kan tot elektrische schokken leiden.

- ▶ Nooit het apparaat of het netsnoer in water dompelen.

- ▶ Op de stekkerverbinding van het apparaat mag geen vloeistof overlopen.
- ▶ Gebruik het apparaat alleen in gesloten ruimtes.
- ▶ Stel het apparaat nooit bloot aan grote hitte en vochtigheid.
- ▶ Geen stoomreiniger of hogedrukreiniger gebruiken om het apparaat te reinigen.

⚠ WAARSCHUWING – Kans op brand!

Het apparaat wordt heet.

- ▶ Het apparaat voldoende ventileren.
- ▶ Laat het apparaat nooit in een kast werken.

Het gebruik van een verlengd netsnoer en niet-toegestane adapters is gevaarlijk.

- ▶ Geen verlengsnoeren of meervoudige stopcontacten gebruiken.
- ▶ Alleen door de fabrikant goedgekeurde adapters en netsnoeren gebruiken.
- ▶ Wanneer het netsnoer te kort is en er geen langer netsnoer beschikbaar is, neem dan contact op met een elektrospesialzaak om de huisinstallatie aan te passen.

⚠ WAARSCHUWING – Kans op brandwonden!

Enkele apparaatonderdelen worden zeer heet.

- ▶ Nooit hete apparaatonderdelen aanraken.
- ▶ Na het gebruik de hete apparaatonderdelen laten afkoelen voordat u deze aanraakt.

⚠ WAARSCHUWING – Kans op brandwonden!

Vers bereide dranken zijn zeer heet.

- ▶ De dranken indien nodig laten afkoelen.
- ▶ Huidcontact met naar buiten tredende vloeistoffen en dampen vermijden.

⚠ WAARSCHUWING – Kans op letsel!

Onjuist gebruik van het apparaat kan de gebruiker in gevaar brengen.

- ▶ Het apparaat uitsluitend conform de bestemming gebruiken om letsel te voorkomen.

Gevaar voor beknelling van uw vingers bij het sluiten apparaatdeur.

- ▶ Bij het sluiten van de apparaatdeur op uw vingers letten. Het maalwerk roteert.
- ▶ Nooit in het maalwerk grijpen.

⚠ WAARSCHUWING – Gevaar: magnetisme!

Het apparaat bevat permanente magneten. Deze kunnen elektronische implantaten, zoals pacemakers, of insulinepompen beïnvloeden.

- ▶ Personen met elektronische implantaten dienen een afstand van minstens 10 cm tot het apparaat aan te houden.
- ▶ De minimale afstand van 10 cm ook ten opzichte van de verwijderde watertank aanhouden.

⚠ WAARSCHUWING – Kans op gevaar voor de gezondheid!

Verontreinigingen in het apparaat kunnen de gezondheid schaden.

- ▶ De reinigingsinstructies voor de hygiëne van het apparaat in acht nemen.

2 Milieubescherping en besparing

2.1 Afvoeren van de verpakking

De verpakkingsmaterialen zijn milieuvriendelijk en kunnen worden hergebruikt.

- ▶ De afzonderlijke componenten op soort gescheiden afvoeren.

2.2 Energie besparen

Als u deze aanwijzingen opvolgt, verbruikt uw apparaat minder stroom.

Het interval voor de automatische uitschakeling op de kleinste waarde instellen.

- ✓ Als het apparaat niet wordt gebruikt, wordt het eerder uitgeschakeld.
→ "Basisinstellingen", Pagina 121

De drankafname niet voortijdig onderbreken.

- ✓ De verwarmde hoeveelheid water of melk wordt optimaal gebruikt.

Het apparaat regelmatig ontkalken.

- ✓ Kalkafzettingen verhogen het energieverbruik.

3 Opstellen en aansluiten

3.1 Meegeleverd

Controleer na het uitpakken alle onderdelen op transportschade en de volledigheid van de levering.

Opmerking: Afhankelijk van het apparaattype worden verschillende accessoires meegeleverd. De betreffende accessoires zijn gemarkeerd met een gestreept kader.

→ Fig. 1

A	Volautomatische espressomachine
B	Melkreservoir
C	Melkslangetje
D	Adapter voor het melkreservoir ¹
E	Gebruiksaanwijzing
F	Reinigingstablet ¹
G	Ontkalkingstablet ¹
H	Teststrip voor de hardheid van het water
I	Waterfilter ¹

¹ Afhankelijk van de apparaatuitvoering

3.2 Apparaat opstellen en aansluiten

LET OP!

Gevaar voor schade aan het apparaat. Bij een ondeskundige ingebruikneming kan het apparaat worden beschadigd.

- ▶ Gebruik het apparaat alleen in vorstvrije ruimten.
- ▶ Als het apparaat bij temperaturen onder 0 °C is getransporteerd of opgeslagen, het apparaat vóór ingebruikneming 3 uur op kamertemperatuur laten komen.
- ▶ Na het aansluiten telkens ca. 5 seconden wachten.

1. Het apparaat op een waterbestendig horizontaal oppervlak met voldoende draagkracht plaatsen.

2. Het apparaat met de stekker op een reglementair geïnstalleerd, geaard stopcontact aansluiten.

4 Uw apparaat leren kennen

4.1 Apparaat

Hier vindt u een overzicht van de onderdelen van uw apparaat.

Opmerking: Afhankelijk van het apparaattype zijn kleur- en detailafwijkingen mogelijk.

→ Fig. **2**

1	Watertank
2	Deksel watertank
3	Kopjesverwarming ¹
4	Aromadeksel
5	Bonenreservoir
6	Poederschacht
7	Display
8	Bedieningspaneel
9	Kopjesverlichting ¹
10	Deksel
11	Melksysteem
12	Uitloopsysteem
13	Deur van zetkamer
14	Typeplaatje
15	Lekschaal









¹ Afhankelijk van de apparaatuitvoering

16 Melkreservoir

¹ Afhankelijk van de apparaatuitvoering

4.2 Bedieningspaneel

Via het bedieningsveld kunt u alle functies van uw apparaat instellen en informatie krijgen over de gebruikstoestand.

Symbool	Toelichting
	Apparaat in- of uitschakelen.
	Menu openen of verlaten. Opmerking: De menu-toetsen zijn alleen bij geopend menu zichtbaar.
	In het menu naar boven navigeren.
	In het menu naar beneden navigeren.
ok	In het menu bevestigen of opslaan.
	In het menu teruggaan.
	Twee kopjes afnemen.
	Koffiesterkte selecteren.
	Inhoud aanpassen.
	Proces starten of stoppen.

4.3 Display





Op het display worden de geselecteerde dranken, instellingen en instelmogelijkheden, evenals meldingen over de bedrijfstoestand weergegeven.

Het display toont extra informatie en uit te voeren stappen. De informatie wordt na korte tijd of na het indrukken van een toets verborgen. De uit te voeren stappen worden verborgen nadat deze zijn uitgevoerd.

5 Drinkenoverzicht

U kunt met het apparaat allerlei dranken bereiden.

Snelkeuze

Symbool	Aanduiding	Verklaring	Categorie
	Espresso	Geconcentreerde koffie. Wordt bij voorkeur in kleine, stevige kopjes geserveerd. Kopjes voorverwarmen met heet water.	→ "Koffiedrank uit verse bonen afnemen", Pagina 116 → "Koffiedrank uit gemalen koffie afnemen", Pagina 117
	Caffè crema	Koffie met een cremalaag of een grote kop koffie bereid volgens de espresso-methode.	→ "Koffiedrank uit verse bonen afnemen", Pagina 116 → "Koffiedrank uit gemalen koffie afnemen", Pagina 117
	Cappuccino	Espresso met opgeschuimde melk. Wordt bij voorkeur in kleine, stevige kopjes geserveerd.	→ "Koffiedrank met melkschuim afnemen", Pagina 118
	LatteMacchiato	Koffiespecialiteit met drie lagen: onderin warme melk, in het midden espresso, bovenaan melkschuim. Wordt bij voorkeur in een glas geserveerd.	→ "Koffiedrank met melkschuim afnemen", Pagina 118
	Speciale dranken	Andere dranken afnemen.	→ "Speciale dranken afnemen", Pagina 118

6 Accessoires

Gebruik alleen originele accessoires. Deze zijn op het apparaat afgestemd.

Accessoires	Handel	Klantenservice
Reinigingstabletten	TZ80001A TZ80001B	00312097 00312098
Ontkalkingstabletten	TZ80002A TZ80002B	00312094 00312095

Accessoires	Handel	Klantenservice
Waterfilter	TZ70003	17004340
Waterfilterpakket met 3 filters	TZ70033A	17005980
Microvezeldoekje	-	00460770
Verzorgingsset	TZ80004A TZ80004B	00312105 00312106
Adapter voor het melkreservoir	TZ50001	17004535

7 Voor het eerste gebruik

Bereid het apparaat voor voor het gebruik.

7.1 Apparaat voorbereiden en reinigen

Verwijder de beschermingsfolies en reinig het apparaat en de onderdelen. Volg de instructies met afbeeldingen aan het begin van deze gebruiksaanwijzing.

LET OP!

Ongeschikte bonen kunnen het maalwerk verstoppen.

- ▶ Alleen zuivere, gebrande espresso bonen of bonenmengsels voor volautomaten gebruiken.
- ▶ Geen geglaceerde koffiebonen gebruiken.
- ▶ Geen gekarameliseerde koffiebonen gebruiken.
- ▶ Geen koffiebonen gebruiken die met suikerhoudende additieven zijn behandeld.
- ▶ Het reservoir niet met gemalen koffie vullen.

→ Fig. **3** - **26**

Opmerking: Vul de watertank dagelijks met vers, koud water zonder koolzuur.

Tip: Om de kwaliteit optimaal te houden bewaart u de koffiebonen koel en afgesloten.

U kunt de koffiebonen meerdere dagen in het bonenreservoir bewaren zonder dat het aroma verloren gaat.

7.2 Waterhardheid bepalen

De juiste instelling van de waterhardheid is van belang, opdat het apparaat tijdig meldt dat het moet worden ontkalkt. U kunt de waterhardheid bepalen met behulp van het bijgevoegde teststrookje of opvragen bij uw waterleidingbedrijf.

1. Het teststrookje kort in schoon leidingwater dopen.
2. Laat het teststrookje uitlekken.
3. De waterhardheid na 1 minuut op het teststrookje aflezen.

De tabel toont de toekenning van de niveaus aan de graden van waterhardheid:

Stan d	Duitse hardheid in °dH	Totale hard- heid in mmol/ l
1	1-7	< 1,3
2	8-14	1,3-2,5
3	15-21	2,5-3,8
4 ¹	22-30	> 3,8

¹ Fabrieksinstelling

Opmerking: Als in het huis een wateronthardingsinrichting is geïnstalleerd, kunt u "Onthardingssysteem" instellen.

Tip: U kunt de instellingen op elk gewenst moment wijzigen.

→ "Basisinstellingen", Pagina 121

7.3 Waterfilter¹

Met een waterfilter vermindert u de kalkafzettingen en vermindert u de verontreinigingen in het water.

Waterfilter plaatsen en activeren

LET OP!

Mogelijke apparaatschade door verkalking.





- ▶ Het waterfilter bijtijds vervangen.
- ▶ Het waterfilter uiterlijk na 2 maanden vervangen.
- ▶ De meldingen op het display in acht nemen.

Opmerking: Als op het display "Vervang of deactiveer het waterfilter in het menu." wordt weergegeven, vervang dan het waterfilter.

Als u geen nieuw filter plaatst, selecteer dan "Geen filter" en volg de aanwijzingen op het display op.

1. Het waterfilter onderdompelen in een glas water en aan de zijkant licht indrukken tot er geen luchtbelletjes meer ontsnappen.

→ Fig. 8

2. Op  drukken.
3. Met  of  "Waterfilter" selecteren en op ok drukken.
4. Met  of  "Nieuw filter" of "Filter vervangen" selecteren en op ok drukken.

5. **Opmerking:** Als u geen nieuw filter plaatst, selecteer dan "Geen filter" in de menu-instellingen.

Het waterfilter stevig in de watertank duwen.

6. De watertank tot de markering "max" met water vullen en op ok drukken.
 7. De melkhouder links aan het apparaat verwijderen.
 8. Een kan met een capaciteit van 1 l onder het uitloopsysteem plaatsen en op ok drukken.
- ✓ Het filter wordt gespoeld en de indicatie "Het spoelen is voltooid." verschijnt.
 - ✓ Het apparaat is klaar voor gebruik.

Tips

- Verwissel het waterfilter ook om hygiënische redenen.
- Met een waterfilter hoeft u het apparaat minder vaak te ontkalken.
- Spoel het geplaatste waterfilter vóór gebruik door een kopje heet water af te nemen, wanneer u het apparaat bijvoorbeeld tijdens een vakantie langere tijd niet hebt gebruikt.
- Het waterfilter is verkrijgbaar in de handel of via de klantenservice.
→ "Accessoires", Pagina 112

7.4 Eerste ingebruikneming uitvoeren

Breng na de aansluiting op het lichtnet de instellingen voor de eerste ingebruikneming aan. De eerste ingebruikneming verschijnt alleen als u voor het eerst inschakelt.

1. Het apparaat met  inschakelen.
- ✓ Op het display verschijnt de voorinstelde taal.

¹ Afhankelijk van de apparaatuitvoering

2. Druk op \wedge of \vee tot de gewenste taal op het display wordt weergegeven.
 3. Op ok drukken.
 4. De waterhardheid bepalen.
 5. Op ok drukken.
 6. Druk op \wedge of \vee om de waterhardheid in te stellen.
 7. Op ok drukken.
 8. De watertank reinigen en vullen.
 9. Op ok drukken.
 10. Scan de QR-code¹ voor meer informatie.
 11. Druk op ok om nu een waterfilter te plaatsen.
 12. Druk op \leftarrow om later een waterfilter te plaatsen.
 13. Het bonenreservoir vullen.
 14. Op ok drukken.
 15. Op ok drukken.
- ✓ Het apparaat spoelt en is klaar voor gebruik.

Tip: U kunt de instellingen op elk gewenst moment wijzigen.

→ "Overzicht van de basisinstellingen", Pagina 122

7.5 Algemene aanwijzingen

Neem de aanwijzingen in acht om het apparaat optimaal te kunnen gebruiken.

Opmerkingen

- Het apparaat is in de fabriek ingesteld op de standaardinstellingen voor optimaal gebruik.
- De molen is in de fabriek ingesteld op een optimale werking. Wanneer de koffie er slechts druppelend uit komt of te dun is en te weinig crema heeft, kunt u de maalgraad bij draaiende molen aanpassen.
→ "Maalgraad instellen", Pagina 120

- Tijdens de werking kunnen waterdruppels ontstaan bij de ventilatiesleuven en het deksel van de tablettenschacht.
- Wanneer u het apparaat een bepaalde tijd niet bedient, gaat het apparaat automatisch uit. U kunt de tijdsduur wijzigen in de basisinstellingen. → Pagina 121
- Om technische redenen kan er stoom uit het apparaat ontsnappen.

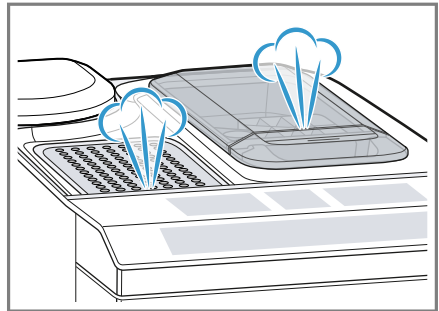

- De eerste drank heeft nog niet het volle aroma wanneer:
 - U het apparaat voor het eerst gebruikt.
 - U een serviceprogramma heeft uitgevoerd.
 - U het apparaat langere tijd niet heeft gebruikt.

De drank niet drinken.

Tip: Na de ingebruikneming van het apparaat verkrijgt u pas een langdurig fijnporige cremalaag nadat u een paar kopjes heeft afgenomen.

¹ Afhankelijk van de apparaatuitvoering

8 De Bediening in essentie

8.1 Apparaat in- of uitschakelen

- ▶ Apparaat met  in- of uitschakelen.
Na het inschakelen toont het display het Siemens-logo. Bij het in- en uitschakelen wordt het apparaat automatisch gespoeld. Bij uitschakeling dampst het apparaat af in de lekschaal om deze te reinigen. Tijdens het spoelen wordt op het display een druppel weergegeven. Als het apparaat bij het inschakelen nog warm is of vóór het uitschakelen geen drank is afgemenen, wordt het apparaat niet gespoeld.

8.2 Drankafname

In het navolgende leert u hoe u de drank van uw keuze kunt bereiden.

WAARSCHUWING **Kans op brandwonden!**

Vers bereide dranken zijn zeer heet.

- ▶ De dranken indien nodig laten afkoelen.
- ▶ Huidcontact met naar buiten tredende vloeistoffen en dampen vermijden.

Tips

- U kunt de gewenste drank rechtstreeks selecteren via de snelkeuzetoetsen. Op het display worden de drank en actuele instellingen weergegeven.
- Naast de dranken die u via de snelkeuzetoetsen kunt afnemen, biedt het apparaat nog een aantal

andere dranken.



→ *"Speciale dranken afnemen", Pagina 118*

- Verder kunt u uw drank aan uw individuele smaak aanpassen.
→ *"Drankinstellingen", Pagina 119*

Opmerkingen

- Als u ca. 5 seconden lang geen instelling wijzigt, verlaat het apparaat de instelmodus. De instellingen worden automatisch opgeslagen.
- Bij enkele instellingen wordt de koffie in meerdere stappen bereid. Wacht tot de bereiding helemaal voltooid is.

8.3 Koffiedrank uit verse bonen afnemen

1. Het voorverwarmde kopje onder het uitloopsysteem plaatsen.
2. Op het dranksymbool voor een koffiedrank zonder melk drukken.
- ✓ Op het display worden de drank en actuele instellingen weergegeven.
→ *"Drankinstellingen", Pagina 119*
3. De instellingen indien nodig wijzigen:
 - Druk op  om de vulhoeveelheid aan te passen.
→ *"Inhoud aanpassen", Pagina 120*
 - Druk op  om de koffiesterkte aan te passen.
→ *"Koffiesterkte aanpassen", Pagina 119*
4. Op  drukken.
De koffiebonen worden voor elk zetproces vers gemalen.
- ✓ De koffie wordt gezet en loopt vervolgens in het kopje.

Tips

- U kunt de afname met  voortijdig beëindigen.

- In het navolgende leert u hoe u koffiedranken met melk kunt afnemen.
→ "Drankafname met melkschuim",
Pagina 117

8.4 Koffiedrank uit gemalen koffie afnemen



LET OP!

De poederschacht kan verstopt raken.

- ▶ Geen koffiebonen gebruiken.
- ▶ Geen oploskoffie gebruiken.
- ▶ De resten gemalen koffie in de poederschacht met een zacht kwastje in de schacht vegen.

Opmerking

Bij de bereiding met gemalen koffie zijn de volgende functies niet beschikbaar:

- Twee kopjes tegelijk
 - Koffiesterkte
 - "doubleshot"
1. Het voorverwarmde kopje onder het uitloopsysteem plaatsen.
 2. Op het symbool voor de gewenste drank drukken.
 3. Net zo vaak op  drukken tot "Gem. koffie" op het display verschijnt.
 4. De poederschacht openen.
 5. Maximaal 2 afgestreken maat-schepjes met gemalen koffie vullen, max. 12 g.
 6. De poederschacht sluiten.
 7. Op /□ drukken.
- ✓ De koffie wordt gezet en loopt vervolgens in het kopje.

Tips

- U kunt de afname met /□ voortijdig beëindigen.
- Als u nog een drank met gemalen koffie wilt afnemen, herhaalt u het proces.

- Breng de gemalen koffie altijd pas kort voor de drankbereiding aan.

8.5 Drankafname met melkschuim

U kunt met het apparaat koffiedranken met melkschuim afnemen.

WAARSCHUWING Kans op brandwonden!

Het melksysteem wordt erg warm.

- ▶ Nooit het hete melksysteem aanraken.
- ▶ Het hete melksysteem laten afkoelen voordat u het aanraakt.

LET OP!

Melkresten kunnen vastkoeken en zijn dan moeilijk te verwijderen.

- ▶ Melksysteem na elk gebruik reinigen.

Tips

- In plaats van melk kunt u ook plantaardige dranken zoals sojamelk gebruiken.
- De kwaliteit van het melkschuim is afhankelijk van de gebruikte soort melk of plantaardige drank.

8.6 Melkreservoir gebruiken

Het melkreservoir is speciaal voor dit apparaat ontwikkeld. Het melkreservoir dient uitsluitend voor huishoudelijk gebruik en voor het bewaren van melk in de koelkast.

Opmerking

Sluit het melkreservoir alleen aan wanneer het melksysteem met adapter en slang in het uitloopsysteem is gemonteerd.

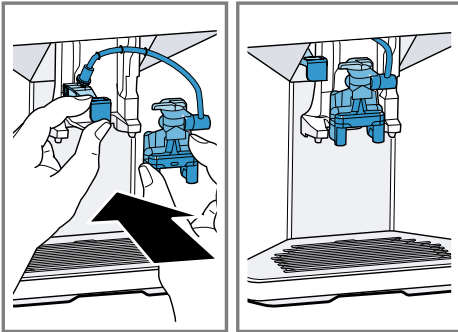

1. Het deksel openen.
 2. Het reservoir met melk vullen.
 3. Het deksel sluiten.
 4. Het melkreservoir links op het apparaat aanbrengen.
- ✓ Het melkreservoir klikt vast.

Tip

Klap het deksel van het melkreservoir omhoog als u tijdens de drankafname melk wilt bijvullen.

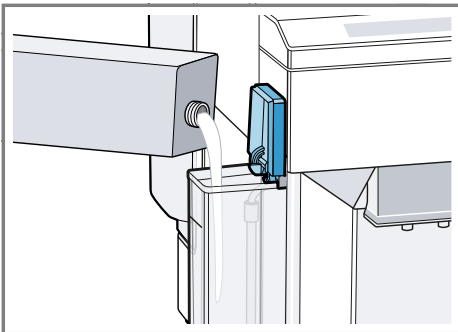

8.7 Koffiedrank met melkschuim afnemen

Vereisten

- Het melkreservoir is aangesloten.
 - Het melkreservoir is met voldoende melk gevuld.
1. Het voorverwarmde kopje onder het uitloopsysteem plaatsen.

2. Druk op het dranksymbool voor een koffiedrank met melk.
- ✓ Op het display worden de drank en actuele instellingen weergegeven.
→ "Drankinstellingen", Pagina 119
3. De instellingen indien nodig wijzigen:
 - Druk op om de vulhoeveelheid aan te passen.
→ "Inhoud aanpassen", Pagina 120
 - Druk op om de koffiesterkte aan te passen.
→ "Koffiesterkte aanpassen", Pagina 119
 - Poederschacht gebruiken.
→ "Koffiedrank uit gemalen koffie afnemen", Pagina 117
 4. Op drukken en wachten tot het proces beëindigd is.
- Het melksysteem wordt na de bereiding automatisch gereinigd met een korte straal stoom.

Tip: Als u de afname voortijdig wilt stoppen, druk dan op . Als u de volledige afname wilt stoppen, druk dan op .

8.8 Speciale dranken afnemen

Naast de dranken die u via de snelkeuzetoetsen kunt afnemen, biedt het apparaat nog een aantal andere dranken.

- ▶ Meerdere malen op drukken.
→ "Drankenoverzicht", Pagina 112

8.9 Melkschuim afnemen

WAARSCHUWING Kans op brandwonden!

- Het melksysteem wordt erg warm.
- ▶ Nooit het hete melksysteem aanraken.

- ▶ Het hete melksysteem laten afkoelen voordat u het aanraakt.

Vereisten

- Het melkreservoir is aangesloten.
 - Het melkreservoir is met voldoende melk gevuld.
1. Het voorverwarmde kopje onder het uitloopsysteem plaatsen.
 2. Druk net zo vaak op  tot "Melkschuim" op het display verschijnt.
 3. Indien nodig de instelling wijzigen:
 - Druk op  om de vulhoeveelheid aan te passen.
→ "Inhoud aanpassen", Pagina 120
 4. Op  drukken.
 - ✓ Het melkschuim loopt uit het uitloopsysteem.
 5. Om de afname te stoppen op  drukken.

8.10 Heet water tappen

WAARSCHUWING

Kans op brandwonden!

Het melksysteem wordt erg warm.



- ▶ Nooit het hete melksysteem aanraken.
- ▶ Het hete melksysteem laten afkoelen voordat u het aanraakt.

Opmerking: Als het melksysteem niet is gereinigd, kunnen samen met het water geringe hoeveelheden melk worden afgegeven.

Vereiste: Het melksysteem is gereinigd. .

1. Het voorverwarmde kopje onder het uitloopsysteem plaatsen.
2. Druk net zo vaak op  tot "Heet water" op het display verschijnt.
3. Indien nodig de instelling wijzigen:

- Druk op  om de vulhoeveelheid aan te passen.
→ "Inhoud aanpassen", Pagina 120

4. Op  drukken.
- ✓ Het hete water loopt uit het uitloopsysteem.
5. Om de afname te stoppen op  drukken.

8.11 Drankinstellingen

Bereid een drank geheel naar uw smaak.

Koffiesterkte aanpassen

1. Op het symbool voor de gewenste drank drukken.
2. Om de koffiesterkte te selecteren op  drukken.

U kunt uit de volgende koffiesterkten kiezen:

- "mild"
- "normaal"
- "sterk"
- "zeer sterk"
- "doubleshot"

Opmerking: De instelling "doubleshot" is niet voor alle dranken en hoeveelheden beschikbaar.

Tip: Om een intensieve koffiemaak te verkrijgen kunt u bij een hoge inhoud een hoge koffiesterkte selecteren.

Gemalen koffie selecteren

1. Op het symbool voor de gewenste drank drukken.
2. Net zo vaak op  drukken tot het display "Gem. koffie" aangeeft.
→ "Koffiedrank uit gemalen koffie afnemen", Pagina 117

aromaDouble Shot

U kunt een extra sterke koffie afnemen door de instelling "doubleshot" te gebruiken.

Hoe langer het koffiezetten duurt, des te meer bittere stoffen en ongewenste aroma's vrijkomen. Bittere stoffen en ongewenste aroma's beïnvloeden de smaak en maagvriendelijkheid van de koffie. Om alleen lekkere en maagvriendelijke aroma's te verkrijgen worden na bereiding van de helft van de koffie opnieuw koffiebonen gemalen en bereid.

Opmerking: De instelling "double-shot" is niet voor alle dranken en hoeveelheden beschikbaar.

Inhoud aanpassen



1. Op het symbool voor de gewenste drank drukken.
2. Net zo vaak op  drukken tot het display de gewenste inhoud aan geeft.

Twee kopjes tegelijk afnemen

Afhankelijk van het apparaattype kunt u bij bepaalde dranken twee kopjes tegelijk bereiden.

Opmerking

De functie "Twee kopjes afnemen" is niet beschikbaar voor de volgende dranken:

- "Gem. koffie"
 - "doubleshot"
 - Inhoud van minder dan 35 ml
1. Op het symbool voor de gewenste drank drukken.
 2. Druk op .
 - ✓ Het display geeft de instelling aan.
 3. Twee kopjes links en rechts onder het uitloopsysteem plaatsen.
 4. Op /□ drukken.

De drank wordt in 2 stappen bereid. De bonen worden in 2 maalgangen gemalen.

- ✓ De drank wordt bereid en stroomt vervolgens in het kopje.
5. Wacht tot het proces volledig is voltooid.

8.12 Maalwerk

Uw apparaat heeft een instelbare molen, waarmee u de maalgraad van de koffiebonen individueel kunt aanpassen.

Maalgraad instellen

Stel tijdens het malen van de koffiebonen de gewenste maalgraad in.

WAARSCHUWING Kans op letsel!

Het maalwerk roteert.

- ▶ Nooit in het maalwerk grijpen.

LET OP!

Gevaar voor schade aan het maalwerk. Bij ondeskundige instelling van de maalgraad kan het maalwerk worden beschadigd.

- ▶ De maalgraad alleen bij een draaiend maalwerk instellen.
- ▶ De maalgraad met de draaiknop trapsgewijs instellen.

Maalgraad	Instelling
Fijne maalgraad voor licht gebrande bonen	Draaiknop tegen de klok in draaien. 
Grove maalgraad voor donker gebrande bonen	Draaiknop met de klok mee draaien. 

De instelling van de maalgraad is pas merkbaar vanaf het tweede kopje.

Tip: Wanneer de koffie er slechts druppelend uit komt, stel de maalgraad dan grover in. Wanneer de koffie te dun is en te weinig crema heeft, stel de maalgraad dan fijner in.

9 Kinderslot

Om kinderen tegen verbrandingen te beschermen kunt u het apparaat blokkeren.

9.1 Kinderslot inschakelen

Vereiste: Het apparaat is ingeschakeld.

- ▶  ten minste 3 seconden indrukken.
- ✓ Op het display wordt "Kinderslot actief. Om uit te schakelen 3 sec op "ml" drukken" weergegeven.

9.2 Kinderslot uitschakelen

- ▶  ten minste 3 seconden indrukken.
- ✓ De kinderbeveiliging is gedeactiveerd.

10 Kopjesverwarming¹

U kunt de kopjes voorverwarmen met de kopjesverwarming.

10.1 Kopjesverwarming activeren en deactiveren¹

WAARSCHUWING

Kans op brandwonden!

De kopjesverwarming¹ wordt heel heet.

- ▶ Nooit de hete kopjesverwarming¹ aanraken.
- ▶ De hete kopjesverwarming¹ laten afkoelen voordat u het aanraakt.







Tip: Om de kopjes optimaal te verwarmen plaatst u de kopjes met de bodem op de kopjesverwarming¹.

- ▶ De kopjesverwarming¹ in de basisinstellingen activeren of deactiveren.

11 Basisinstellingen

U kunt de basisinstellingen van uw apparaat volgens uw wensen instellen en extra functies oproepen.

11.1 Basisinstellingen wijzigen

1. Op  drukken.
2. Met  of  de gewenste basisinstelling selecteren en op ok drukken.
- ✓ Op het display verschijnen de instelmogelijkheden en lichten de navigatiesymbolen op. Op het display wordt de actuele instelling gemarkeerd.
3. Met  of  de gewenste keuze maken en op ok drukken.
- ✓ De instelling is opgeslagen.
4. Met  teruggaan.
5. Om het menu te verlaten op  drukken.

¹ Afhankelijk van de apparaatuitvoering

11.2 Overzicht van de basisinstellingen

Hier vindt u een overzicht van de basisinstellingen.

Instelling	Keuze	Beschrijving
Reiniging	Melksysteem Ontkalken Reinigen calc'nClean	Serviceprogramma's starten. → "Serviceprogramma's", Pagina 126
Kopjeswarmer ¹	Kopjeswarmer uit ² Kopjeswarmer aan	Kopjesverwarming in- of uitschakelen. → "Kopjesverwarming", Pagina 121
Waterfilter	Nieuw filter Geen filter	Gebruik van het waterfilter instellen.
Koffietemperatuur	normaal hoog max.	Temperatuur voor koffiedranken instellen. Opmerking: De instelling geldt voor alle soorten bereiding.
Talen	Zie keuze op het apparaat	Menutaal instellen. Wijzigingen zijn direct op het display te zien.
Autom. uitschak.	Zie keuze op het apparaat	Tijdperiode instellen na afloop waarvan het apparaat na de laatste drankbereiding automatisch wordt uitgeschakeld.
Waterhardheid	1 (zacht) 2 (gemiddeld) 3 (hard) 4 (zeer hard) ² Onthardingssysteem	Apparaat instellen op de plaatselijke waterhardheid.
Statistieken	Zie keuze op het apparaat	Aantal afgenomen kopjes weergeven.
Toetssignalen	Toetssignalen aan ² Toetssignalen uit	Toetssignalen in- of uitschakelen.
Spoelen bij insch.	<ul style="list-style-type: none"> ■ Spoelen bij ins. uit ■ Spoelen bij ins. aan 	Het kopje onder het uitloopsysteem wordt bij het inschakelen niet gevuld met spoelwater.

¹ Afhankelijk van de apparaatuitvoering

² Fabrieksinstelling (kan afhankelijk van het apparaattype afwijken)

Instelling	Keuze	Beschrijving
How-to video's	Het display toont een QR-code.	De QR-code scannen en instructiefilms op het internet bekijken.
Fabrieksinstelling	Alles resetten? Doorgaan: OK Annuleren: ←	Instellingen resetten naar de fabriekstoestand. Opmerking: Alle individuele instellingen worden gewist en teruggezet naar de fabrieksinstellingen.
Apparaat informatie	Licentie-informatie	Tekst van FOSS-licentie weergeven.

¹ Afhankelijk van de apparaatuitvoering
² Fabrieksinstelling (kan afhankelijk van het apparaattype afwijken)

12 Reiniging en onderhoud

Reinig en onderhoud uw apparaat zorgvuldig om er voor te zorgen dat het lang goed blijft werken.

12.1 Vaatwasserbestendigheid

In het navolgende leert u welke onderdelen in de vaatwasser kunnen worden gereinigd.

LET OP!

Sommige componenten zijn temperatuurgevoelig en kunnen bij de reiniging in de vaatwasser worden beschadigd.

- ▶ De gebruiksaanwijzing van de vaatwasser in acht nemen.
- ▶ Alleen vaatwasserbestendige componenten in de vaatwasser reinigen.
- ▶ Alleen programma's gebruiken die de componenten niet boven 60 °C verhitten.

Geschikt voor de vaatwasser:



- Lekplaat
- Lekrooster
- Koffiedikreservoir
- Mechanische vulindicatie
- Melksysteem met adapter
- Poederschacht met klep
- Melkreservoir met deksel

Niet geschikt voor de vaatwasser:



- Lekschaal
- Watertank
- Deksel van watertank
- Zetgroep
- Afdekking uitloop

12.2 Reinigingsmiddelen

Gebruik alleen geschikte reinigingsmiddelen.

LET OP!

Ongeschikte reinigingsmiddelen kunnen de oppervlakken van het apparaat beschadigen.

- ▶ Geen scherpe of schurende reinigingsmiddelen gebruiken.

nl Reiniging en onderhoud

- ▶ Gebruik geen reinigingsmiddelen die alcohol of spiritus bevatten.
- ▶ Geen harde schuur- of afwaspontjes gebruiken.

Ongeschikte reinigingsmiddelen en ontkalkingsmiddelen kunnen het apparaat beschadigen.

- ▶ Voor het ontkalken geen puur citroenzuur, azijn of middelen op azijnbasis gebruiken.
- ▶ Geen ontkalkingsmiddel met fosforzuur gebruiken.
- ▶ Gebruik alleen ontkalkingstabletten en reinigingstabletten die speciaal voor het apparaat zijn ontwikkeld.
→ "Accessoires", Pagina 112

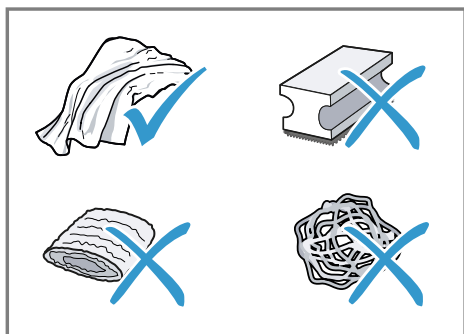

Tips

- Was nieuwe sponsdoekjes grondig uit om eventuele zouten hieruit te verwijderen. Deze zouten kunnen een roestlaagje op roestvrijstalen oppervlakken veroorzaken.
- Verwijder resten van kalk, koffie, melk, reinigings- en ontkalkingsoplossingen altijd zo snel mogelijk om corrosievorming te voorkomen.

12.3 Apparaat reinigen

⚠ WAARSCHUWING **Kans op elektrische schok!**

Binnendringend vocht kan een schok veroorzaken.

- ▶ Nooit het apparaat of het netsnoer in water dompelen.

- ▶ Op de stekkerverbinding van het apparaat mag geen vloeistof overlopen.
- ▶ Geen stoomreiniger of hogedrukreiniger gebruiken om het apparaat te reinigen.

⚠ WAARSCHUWING **Kans op brandwonden!**

Enkele apparaatonderdelen worden zeer heet.

- ▶ Nooit hete apparaatonderdelen aanraken.
- ▶ Na het gebruik de hete apparaatonderdelen laten afkoelen voordat u deze aanraakt.

1. Haal de stekker van het apparaat uit het stopcontact.
2. De behuizing, de hoogglansoppervlakken en het bedieningspaneel met een microvezeldoekje reinigen.
3. Het uitloopsysteem na de drankafname reinigen met een zachte, vochtige doek.
4. De watertank spoelen met helder, vers water.
5. Wanneer het apparaat, bijvoorbeeld tijdens een vakantie, langere tijd niet is gebruikt, moet het volledige apparaat inclusief uitneembare delen zoals zetgroep of watertank worden gereinigd.

Opmerking: Het apparaat wordt automatisch gespoeld als u het in koude toestand inschakelt of na afname van koffie uitschakelt. Zo reinigt het systeem zichzelf.

12.4 Lekschaal en koffiedikreservoir reinigen

Leeg en reinig de lekschaal en het koffiedikreservoir dagelijks om afzettingen te voorkomen.

1. De deur openen.

2. De lekschaal en koffiedikhouder er naar voren uit trekken.
3. De lekplaat eraf nemen en reinigen.
4. De lekschaal en het koffiedikreservoir legen en reinigen.
5. De binnenkant van het apparaat en de ruimte voor de lekschaal reinigen.
6. **Tip**

Als u beide houders naar binnen drukt, kunt u de mechanische vulindicatie gemakkelijker verwijderen.

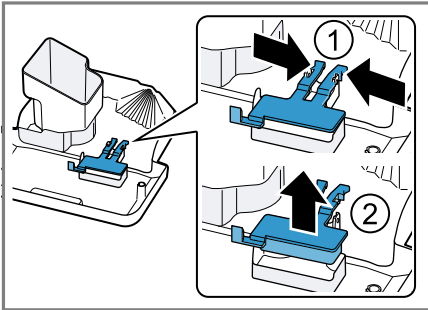

De mechanische vulindicatie demonteren en met een vochtige doek reinigen.

7. De lekschaal, de lekplaat, het koffiedikreservoir en de mechanische vulindicatie in elkaar zetten en in het apparaat plaatsen.
8. De deur sluiten.

12.5 Poederschacht reinigen

Tip: U kunt de poederschacht in de vaatwasser reinigen.

1. De poederschacht aan de geopende klep eruit trekken.
→ Fig. **11**
2. De poederschacht met afwasmiddel reinigen.
→ Fig. **12**

3. De poederschacht afdrogen en in het apparaat aanbrengen.

12.6 Melksysteem spoelen

Maak het melksysteem regelmatig schoon. Volg de geïllustreerde instructies aan het begin van deze gebruiksaanwijzing.

⚠ WAARSCHUWING **Kans op brandwonden!**

Het melksysteem wordt erg warm.

- ▶ Nooit het hete melksysteem aanraken.
- ▶ Het hete melksysteem laten afkoelen voordat u het aanraakt.

LET OP!

Het apparaat kan door een ondeskundige reiniging worden beschadigd.

- ▶ De afdekking van het uitloopstelsel niet in de vaatwasser plaatsen.

→ Fig. **14** - **23**

12.7 Melkreservoir reinigen

Reinig het melkreservoir om hygiënische redenen regelmatig. U kunt het melkreservoir in de vaatwasser reinigen. Volg de geïllustreerde instructies aan het begin van deze gebruiksaanwijzing.

→ Fig. **24** - **26**

Tip

Druk het adapterstuk stevig in de opname in het melkreservoir.

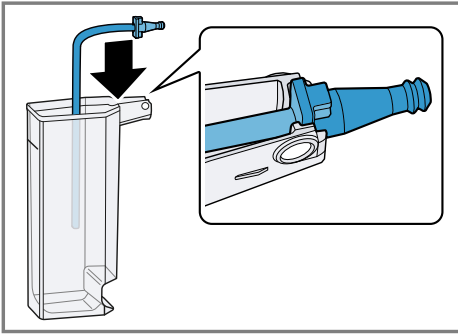

12.8 Zetgroep reinigen

Verwijder en reinig in aanvulling op de automatische spoeling regelmatig de zetgroep. Volg de geïllustreerde instructies aan het begin van deze gebruiksaanwijzing.

⚠ WAARSCHUWING **Kans op brandwonden!**

Enkele apparaatonderdelen worden zeer heet.

- ▶ Nooit hete apparaatonderdelen aanraken.
- ▶ Na het gebruik de hete apparaatonderdelen laten afkoelen voordat u deze aanraakt.

LET OP!

Door ondeskundige reiniging kan de zetgroep beschadigd raken.

- ▶ Geen afwasmiddel gebruiken.
- ▶ Geen azijn- en zuurhoudende reinigingsmiddelen gebruiken.
- ▶ Niet in de vaatwasser reinigen.

→ Fig. **27** - **34**

Opmerking: De deur kan alleen worden gesloten wanneer de zetgroep en lekschaal correct zijn geplaatst.

12.9 Serviceprogramma's

Met bepaalde tussenpozen adviseert het apparaat u de serviceprogramma's te gebruiken. Gebruik de serviceprogramma's om het apparaat grondig te reinigen.

LET OP!

Een ondeskundige of niet bijtijds uitgevoerde reiniging en ontkalking kan het apparaat beschadigen.

- ▶ Voer het ontkalken onmiddellijk volgens de instructies uit.
- ▶ Alleen reinigingstabletten in de poederschacht doen.
- ▶ Geen ontkalkingstabletten of andere middelen in de poederschacht doen.

Opmerkingen

- Op het display wordt aangegeven hoe ver het proces is voortgeschreden.
- Als het apparaat niet bijtijds is ontkalkt, wordt op het display "Ontkalken over tijd. Apparaat is geblokkeerd. Aub 3 sec op menu drukken" weergegeven.
- Als het apparaat is geblokkeerd, kan dit pas weer na het ontkalken worden bediend.
- Als u het serviceprogramma per ongeluk heeft onderbroken, moet u het terugzetten.
→ "Serviceprogramma's terugzetten", Pagina 127





Tips

- Wanneer u een waterfilter gebruikt, wordt het tijdsinterval tot aan de vereiste uitvoering van het serviceprogramma langer.
- U kunt "Ontkalken" en "Reinigen" gecombineerd laten uitvoeren met het serviceprogramma "calc'nClean".

- Reinig het apparaat direct na een serviceprogramma met een zachte vochtige doek om resten ontcalcingsoplossing te verwijderen en corrosie te vermijden.

Serviceprogramma's gebruiken

Opmerkingen

- Als u het serviceprogramma "Melksysteem reinigen" gebruikt, reinig dan de melkhouder en sluit deze aan.
- Als u het serviceprogramma "Reiniging" gebruikt, reinig dan voordien de zetgroep.
→ *"Zetgroep reinigen", Pagina 126*
- Als u de serviceprogramma's "Ontkalken" of "calc'nClean" gebruikt, reinig dan voordien de zetgroep en bereid de ontcalcingsoplossing voor.
 1. Op  drukken.
 2. Met  en  "Reiniging" selecteren en op **ok** drukken.
 3. Met  en  het gewenste programma selecteren en op **ok** drukken, bijv. "Ontkalken".
- ✓ Op het display ziet u de nodige aanwijzingen.

Ontcalcingsoplossing voorbereiden

1. Een kan met 0,5 l lauw water vullen.
2. Een ontcalcings-tablet in het water doen en roeren tot de tablet volledig is opgelost.

Serviceprogramma's terugzetten

Voer de volgende stappen uit als een serviceprogramma bijvoorbeeld door een stroomuitval is onderbroken.

1. De watertank uitspoelen.
2. De watertank tot de markering "max" met vers water zonder koolzuur vullen.
3. Op **ok** drukken.
 - ✓ Het apparaat wordt ca. 2 minuten gespoeld.
4. De lekschaal leegmaken en reinigen.
5. De lekschaal aanbrengen en de deur sluiten.
6. Het serviceprogramma opnieuw starten.

13 Storingen verhelpen

Kleinere storingen aan het apparaat kunt u zelf verhelpen. Raadpleeg voordat u contact opneemt met de klantenservice de informatie over het verhelpen van storingen. Zo voorkomt u onnodige kosten.

WAARSCHUWING

Kans op elektrische schok!

Ondeskundige reparaties zijn gevaarlijk.

- ▶ Alleen daarvoor geschoold vakpersoneel mag reparaties aan het apparaat uitvoeren.
- ▶ Er mogen uitsluitend originele reserveonderdelen worden gebruikt voor reparatie van het apparaat.
- ▶ Als het netsnoer van dit apparaat beschadigd raakt, moet het ter vermindering van risico's worden vervangen door de fabrikant, de servicedienst of een andere gekwalificeerde persoon.

Storing	Oorzaak en probleemoplossing
Apparaat reageert niet meer.	Apparaat heeft een storing. <ol style="list-style-type: none"> 1. Trek de stekker uit het stopcontact en wacht 60 seconden. 2. Steek de stekker in het stopcontact.
Apparaat geeft alleen water af, geen koffie.	Leeg bonenreservoir wordt niet door het apparaat herkend. <ul style="list-style-type: none"> ▶ Vu koffiebonen bij. Koffieschacht op de zetgroep is verstopt. <ul style="list-style-type: none"> ▶ Reinig de zetgroep. Bonen zijn te vettig en vallen niet in het maalwerk. <ul style="list-style-type: none"> ▶ Tik licht tegen het bonenreservoir. ▶ Gebruik een andere koffiesoort. ▶ Gebruik geen vettige bonen. ▶ Reinig het lege bonenreservoir met een vochtige doek. Zetgroep is niet correct aangebracht. <ul style="list-style-type: none"> ▶ Schuif de zetgroep helemaal naar achter.
Apparaat geeft geen melkschuim af.	Melksysteem is verontreinigd. <ul style="list-style-type: none"> ▶ Reinig het melksysteem in de vaatwasser. Melkbuisje bereikt de melk niet. <ul style="list-style-type: none"> ▶ Gebruik meer melk. ▶ Controleer of het melkbuisje zich in de melk bevindt. Het apparaat is sterk verkalkt.

Storing	Oorzaak en probleemoplossing
Apparaat geeft geen melkschuim af.	<ul style="list-style-type: none"> ▶ Ontkalk het apparaat.
Melksysteem zuigt geen melk aan.	<p>Melksysteem is niet juist in elkaar gezet.</p> <ul style="list-style-type: none"> ▶ Zet het melksysteem correct in elkaar. <hr/> <p>Volgorde van aansluiting melkreservoir en melksysteem is onjuist.</p> <ul style="list-style-type: none"> ▶ Plaats eerst het melksysteem in de uitloop en breng vervolgens het melkreservoir aan. <hr/> <p>Melkbuisje bereikt de melk niet.</p> <ul style="list-style-type: none"> ▶ Gebruik meer melk. ▶ Controleer of het melkbuisje zich in de melk bevindt.
Melkschuim is te koud.	<p>Melk is te koud.</p> <ul style="list-style-type: none"> ▶ Gebruik lauwe melk.
Apparaat geeft geen heet water af.	<p>Melksysteem is verontreinigd.</p> <ul style="list-style-type: none"> ▶ Reinig het melksysteem in de vaatwasser.
Melksysteem kan niet worden gemonteerd of gedemonteerd.	<p>Volgorde van montage is onjuist.</p> <ul style="list-style-type: none"> ▶ Sluit eerst het melksysteem aan en vervolgens het melkreservoir. Bij de demontage verwijdert u eerst het melkreservoir en vervolgens het melksysteem.
Apparaat geeft geen drank af.	<p>Er zit lucht in het waterfilter.</p> <ol style="list-style-type: none"> 1. Dompel het waterfilter met de opening naar boven zo lang in water tot er geen luchtbelletjes meer ontsnappen. 2. Breng het filter hierna aan. → <i>"Waterfilter plaatsen en activeren", Pagina 114</i> <ul style="list-style-type: none"> ▶ Druk het waterfilter stevig en recht in de tankaansluiting. <hr/> <p>Resten ontkalkingsmiddel verstoppen watertank.</p> <ol style="list-style-type: none"> 1. Verwijder de watertank. 2. Reinig de watertank grondig.
Op binnenste apparaatbodemp bevindt zich lekwater.	<p>Lekschaal is te vroeg uitgenomen.</p> <ul style="list-style-type: none"> ▶ Verwijder de lekschaal pas enkele seconden na de laatste drankafname.
De zetgroep kan niet worden verwijderd.	<p>Zetgroep bevindt zich niet in de uitneempositie.</p> <ul style="list-style-type: none"> ▶ Schakel het apparaat weer in.
Apparaat kan niet worden bediend. Displaymeldingen wisselen zich af.	<p>Apparaat bevindt zich in demodus.</p> <ol style="list-style-type: none"> 1. Verwijder de watertank en vul deze met schoon koud water. 2. Plaats de watertank terug.

Storing	Oorzaak en probleemoplossing
Maalwerk start niet.	<p>Apparaat is te heet.</p> <ol style="list-style-type: none"> 1. Koppel het apparaat los van het stroomnet. 2. Wacht 1 uur om het apparaat te laten afkoelen.
Maalwerk maalt geen bonen ondanks gevuld bonenreservoir.	<p>Bonen zijn te vettig en vallen niet in het maalwerk.</p> <ul style="list-style-type: none"> ▶ Tik licht tegen het bonenreservoir. ▶ Gebruik een andere koffiesoort. ▶ Gebruik geen vette bonen. ▶ Reinig het lege bonenreservoir met een vochtige doek.
Displaymelding "Sluiten" verschijnt ondanks dat de deur gesloten is.	<p>Deur is niet juist gesloten.</p> <ul style="list-style-type: none"> ▶ Druk de deur goed dicht.
Displaymelding "Aub druppelschaal legen en terugplaatsen." verschijnt ondanks dat de lekschaal leeg is.	<p>Apparaat is te heet.</p> <ol style="list-style-type: none"> 1. Koppel het apparaat los van het stroomnet. 2. Wacht 1 uur om het apparaat te laten afkoelen. <p>Apparaat is uitgeschakeld en herkent het legen niet.</p> <ol style="list-style-type: none"> 1. Schakel het apparaat in en verwijder de lekschaal. 2. Breng de lekschaal opnieuw aan.
Displaymelding "Aub waterreservoir vullen" verschijnt ondanks volle watertank.	<p>Lekschaal is verontreinigd.</p> <ul style="list-style-type: none"> ▶ Reinig de lekschaal grondig. <p>Watertank is onjuist aangebracht.</p> <ul style="list-style-type: none"> ▶ Breng de watertank juist aan. <p>Vlotter in de watertank zit vast.</p> <ol style="list-style-type: none"> 1. Verwijder de watertank. 2. Reinig de watertank grondig. <p>Er is koolzuurhoudend water in de watertank aanwezig.</p> <ul style="list-style-type: none"> ▶ Vul de watertank met schoon leidingwater. <p>Nieuw waterfilter is niet volgens de gebruiksaanwijzing gespoeld.</p> <ol style="list-style-type: none"> 1. Spoel het waterfilter volgens de gebruiksaanwijzing. → "Waterfilter plaatsen en activeren", Pagina 114 2. Neem het waterfilter in gebruik. <p>Er zit lucht in het waterfilter.</p> <ol style="list-style-type: none"> 1. Dompel het waterfilter met de opening naar boven zo lang in water tot er geen luchtballen meer ontsnappen. 2. Breng het filter hierna aan. → "Waterfilter plaatsen en activeren", Pagina 114 <p>Waterfilter is oud.</p>

Storing	Oorzaak en probleemoplossing
Displaymelding "Aub waterreservoir vullen" verschijnt ondanks volle watertank.	<ul style="list-style-type: none"> ▶ Breng een nieuw waterfilter aan. <hr/> <p>Door kalkafzettingen in de watertank raakt het systeem verstopt.</p> <ol style="list-style-type: none"> 1. Reinig de watertank grondig. 2. Start het ontkalkingsprogramma.
Displaymelding "Aub zetgroep reinigen, terugplaatsen en deuren sluiten." verschijnt.	<p>Zetgroep is verontreinigd.</p> <ul style="list-style-type: none"> ▶ Reinig de zetgroep. <hr/> <p>Mechanisme van zetgroep beweegt stroef.</p> <ul style="list-style-type: none"> ▶ Reinig de zetgroep. <hr/> <p>Te veel gemalen koffie in de zetgroep.</p> <ul style="list-style-type: none"> ▶ Gebruik maximaal 2 afgestreken maatschepjes met gemalen koffie.
Displaymelding "Spanning (V) niet correct." verschijnt.	<p>Problemen bij de spanningsvoorziening houden aan.</p> <ul style="list-style-type: none"> ▶ Gebruik het apparaat alleen bij 220 - 240 V.
Displaymelding "Aub apparaat opnieuw starten." verschijnt.	<p>Zetgroep is sterk verontreinigd of kan niet worden verwijderd.</p> <ul style="list-style-type: none"> ▶ Start het apparaat opnieuw op. ▶ Reinig de zetgroep. <hr/> <p>Apparaat heeft een storing.</p> <ol style="list-style-type: none"> 1. Trek de stekker uit het stopcontact en wacht 60 seconden. 2. Steek de stekker in het stopcontact.
Displaymelding "calc'nClean" verschijnt erg vaak.	<p>Onthard water bevat nog geringe hoeveelheden kalk.</p> <ol style="list-style-type: none"> 1. Breng een nieuw waterfilter aan. → <i>"Waterfilter plaatsen en activeren", Pagina 114</i> 2. Stel de waterhardheid juist in. <hr/> <p>Onjuist of onvoldoende ontkalkingsmiddel gebruikt.</p> <ul style="list-style-type: none"> ▶ Gebruik uitsluitend geschikte tabs voor het ontkalken. <hr/> <p>Serviceprogramma is niet volledig uitgevoerd.</p> <ul style="list-style-type: none"> ▶ Zet het serviceprogramma terug. → <i>"Serviceprogramma's terugzetten", Pagina 127</i>
Sterk wisselende koffie- of melkschuimkwaliteit.	<p>Het apparaat is verkalkt.</p> <ul style="list-style-type: none"> ▶ Ontkalk het apparaat.
Wisselende melkschuimkwaliteit.	<p>Melkschuimkwaliteit is afhankelijk van gebruikte soort melk of plantaardige drank.</p> <ul style="list-style-type: none"> ▶ Optimaliseer het resultaat via de keuze van de soort melk of plantaardige drank.

Storing	Oorzaak en probleemoplossing
Koffie wordt niet of slechts druppelsge- wijs afgegeven.	Maalgraad is te fijn ingesteld. ▶ Stel de maalgraad grover in. → " <i>Maalgraad instellen</i> ", Pagina 120
Ingestelde inhoud wordt niet bereikt.	Het apparaat is sterk verkalkt. ▶ Ontkalk het apparaat. Er zit lucht in het waterfilter. 1. Dompel het waterfilter met de opening naar boven zo lang in water tot er geen luchtbelllen meer ont- snappen. 2. Breng het filter hierna aan. → " <i>Waterfilter plaatsen en activeren</i> ", Pagina 114
	Apparaat is verontreinigd. ▶ Reinig de zetgroep. ▶ Ontkalk en reinig het apparaat.
	Koffiesterkte is te hoog ingesteld. ▶ Verlaag de koffiesterkte tot bijvoorbeeld "normaal". → " <i>Koffiesterkte aanpassen</i> ", Pagina 119
Koffie heeft geen cre- malaag.	Koffiesoort is niet optimaal. ▶ Gebruik een koffiesoort met een hoger aandeel Ro- busta-bonen. ▶ Gebruik een donkerder gebrande soort bonen.
	De bonen zijn niet meer brandvers. ▶ Gebruik verse bonen.
	Maalgraad is niet op koffiebonen afgestemd. ▶ Stel de maalgraad fijner in. → " <i>Maalgraad instellen</i> ", Pagina 120
Koffie is te zuur.	Maalgraad is te grof ingesteld. ▶ Stel de maalgraad fijner in. → " <i>Maalgraad instellen</i> ", Pagina 120
	Koffiesoort is niet optimaal. ▶ Gebruik een koffiesoort met een hoger aandeel Ro- busta-bonen. ▶ Gebruik een donkerder gebrande soort bonen.
De koffie is te bitter.	Maalgraad is te fijn ingesteld. ▶ Stel de maalgraad grover in. → " <i>Maalgraad instellen</i> ", Pagina 120
	Koffiesoort is niet optimaal. ▶ Gebruik een andere koffiesoort.

Storing	Oorzaak en probleemoplossing
Koffie smaakt verbrand.	Maalgraad is te fijn ingesteld. <ul style="list-style-type: none">▶ Stel de maalgraad grover in. → <i>"Maalgraad instellen", Pagina 120</i>
	Koffiesoort is niet optimaal. <ul style="list-style-type: none">▶ Gebruik een andere koffiesoort.
	Koffietemperatuur is te hoog ingesteld. <ul style="list-style-type: none">▶ Stel de koffietemperatuur lager in. → <i>"Overzicht van de basisinstellingen", Pagina 122</i>
Het koffiedik is niet compact en te nat.	Maalgraad is niet optimaal ingesteld. <ul style="list-style-type: none">▶ Stel de maalgraad grover of fijner in. → <i>"Maalgraad instellen", Pagina 120</i>
	Te weinig gemalen koffie. <ul style="list-style-type: none">▶ Gebruik 2 afgestreken maatschepjes gemalen koffie.
	Bonen zijn te vetzig. <ul style="list-style-type: none">▶ Gebruik een andere bonensoort.

14 Transporteren, opslaan en afvoeren

14.1 Vorstbeveiliging

Bescherm het apparaat tijdens transport en opslag tegen de inwerking van vorst.

LET OP!

Vloeistofresten in het apparaat kunnen het apparaat tijdens transport of opslag beschadigen.

- ▶ Voorafgaand aan transport of opslag het leidingsysteem leegmaken.

Vereisten

- Het apparaat is klaar voor gebruik.
- De watertank is gevuld.

1. Het melkreservoir verwijderen.
2. De zetgroep reinigen.
3. Een grote kan onder het uitloopstelsysteem plaatsen.
4. Net zo vaak op  drukken tot "Melkschuim" op het display verschijnt.
5. Net zo vaak op  drukken tot het display 240 ml aangeeft.
6. Op  drukken.
7. Wachten tot er stoom uit het apparaat ontsnapt.
8. De watertank eruit nemen.
- ✓ Het apparaat wordt automatisch leeggemaakt.
9. Als de melding "Aub waterreservoir vullen" verschijnt, kunt u deze negeren.
10. De watertank en lekschaal leegmaken en reinigen.
11. De watertank en lekschaal aanbrengen.
12. Het apparaat uitschakelen en van het stroomnet loskoppelen.

14.2 Afvoeren van uw oude apparaat

Door een milieuvriendelijke afvoer kunnen waardevolle grondstoffen opnieuw worden gebruikt.

1. De stekker van het netsnoer uit het stopcontact trekken.
2. Het netsnoer doorknippen.
3. Voer het apparaat milieuvriendelijk af.

Bij uw dealer en uw gemeente- of deelraadskantoor kunt u informatie verkrijgen over de actuele afvoermethoden.



Dit apparaat is gekenmerkt in overeenstemming met de Europese richtlijn 2012/19/EU betreffende afgedankte elektrische en elektronische apparatuur (waste electrical and electronic equipment - WEEE). De richtlijn geeft het kader aan voor de in de EU geldige terugneming en verwerking van oude apparaten.

15 Servicedienst

Originele vervangende onderdelen die relevant zijn voor de werking in overeenstemming met de desbetreffende Ecodesign-verordening kunt u voor de duur van ten minste 7 jaar vanaf het moment van in de handel brengen van het apparaat binnen de Europese Economische Ruimte bij onze servicedienst verkrijgen.

Opmerking: Het inschakelen van de servicedienst in het kader van de fabrieksgarantievoorwaarden is gratis.

Gedetailleerde informatie over de garantieperiode en garantievoorzaken in uw land kunt u opvragen bij onze servicedienst, uw dealer of op onze website.

Als u contact opneemt met de servicedienst, hebt u het productnummer (E-Nr.) en het productienummer (FD) van het apparaat nodig.

De contactgegevens van de servicedienst vindt u in de meegeleverde servicedienstlijst of op onze website.

15.1 Productnummer (E-nr.) en productienummer (FD)

Het productnummer (E-Nr.) en het productienummer (FD) vindt u op het typeplaatje van het apparaat.

Om uw apparaatgegevens en de servicedienst-telefoonnummers snel terug te kunnen vinden, kunt u de gegevens noteren.

16 Technische gegevens

Spanning	220– 240 V ~
Frequentie	50 Hz
Aansluitwaarde	1500 W
Maximale pompdruk, statisch	15 bar
Maximale capaciteit, watertank (zonder filter)	1,7 l
Maximale capaciteit, bonenreservoir	270 g
Lengte netsnoer	100 cm
Apparaathoogte	37,3 cm
Apparaatbreedte	27,6 cm
Apparaatdiepte	45,2 cm
Gewicht, leeg	8-9 kg
Type maalwerk	Keramisch

Więcej informacji na ten temat można znaleźć w cyfrowym podręczniku użytkownika.



Spis treści

1 Bezpieczeństwo	138	8 Podstawowy sposób obsługi ..	148
1.1 Wskazówki ogólne	138	8.1 Włączanie lub wyłączenie	
1.2 Użytkowanie zgodne z prze-		urządzenia	148
znaczeniem.....	138	8.2 Przyrządzanie napojów.....	148
1.3 Ograniczenie grupy użytkow-		8.3 Zaparzenie napoju kawowe-	
ników	138	go ze świeżej kawy ziarnistej	149
1.4 Zasady bezpieczeństwa	139	8.4 Zaparzenie napoju kawowe-	
		go z kawy mielonej.....	149
2 Ochrona środowiska i		8.5 Przyrządzanie napojów z	
oszczędność.....	142	pianką mleczną	149
2.1 Usuwanie opakowania	142	8.6 Używanie pojemnika na mle-	
2.2 Oszczędzanie energii	142	ko.....	150
3 Ustawianie i podłączanie	142	8.7 Zaparzenie napoju kawowe-	
3.1 Zakres dostawy	142	go z mlekiem.....	150
3.2 Ustawianie i podłączanie		8.8 Przyrządzanie napojów spe-	
urządzenia	143	cialnych	151
4 Poznawanie urządzenia	143	8.9 Pobieranie pianki mlecznej ...	151
4.1 Urządzenie.....	143	8.10 Pobieranie gorącej wody.....	151
4.2 Panel obsługi.....	143	8.11 Ustawienia napoju	152
4.3 Wyświetlacz	144	8.12 Młynek	153
5 Przegląd napojów.....	144	9 Zabezpieczenie przed dzieć-	153
6 Akcesoria.....	145	mi	
7 Przed pierwszym użyciem	145	9.1 Aktywacja zabezpieczenia	
7.1 Przygotowywanie i czyszcze-		przed dziećmi.....	153
nie urządzenia	145	9.2 Dezaktywacja zabezpiecze-	
7.2 Ustalanie twardości wody.....	145	nia przed dziećmi	153
7.3 Filtr wody ¹	146	10 Podgrzewacz filiżanek¹	154
7.4 Pierwsze uruchomienie urzą-		10.1 Aktywacja i dezaktywacja	
dzenia	147	podgrzewacza filiżanek ¹	154
7.5 Wskazówki ogólne	147		

¹ Zależnie od wyposażenia urządzenia

11 Ustawienia podstawowe	154
11.1 Zmiana ustawień podstawowych.....	154
11.2 Przegląd ustawień podstawowych.....	154
12 Czyszczenie i pielęgnacja.....	156
12.1 Możliwość mycia w zmywarkach do naczyń	156
12.2 Środki czyszczące.....	156
12.3 Czyszczenie urządzenia	157
12.4 Czyszczenie pojemnika na skropliny i pojemnika na fusy	157
12.5 Czyszczenie komory na kawę mieloną	158
12.6 Czyszczenie spieniacza mleka.....	158
12.7 Czyszczenie pojemnika na mleko.....	158
12.8 Wyczyść zaparzacz	158
12.9 Programy serwisowe	159
13 Usuwanie usterek.....	161
14 Transport, przechowywanie i utylizacja.....	167
14.1 Aktywacja zabezpieczenia przed mrozem	167
14.2 Utylizacja zużytego urządzenia.....	167
15 Serwis	168
15.1 Numer produktu (E-Nr) i numer fabryczny (FD).....	168
16 Dane techniczne.....	168



1 Bezpieczeństwo

Przestrzegać poniższych wskazówek bezpieczeństwa.

1.1 Wskazówki ogólne

- Należy dokładnie przeczytać niniejszą instrukcję.
- Instrukcję należy zachować i starannie przechowywać jako źródło informacji, a także z myślą o innych użytkownikach.
- Jeżeli w trakcie transportu urządzenie zostało uszkodzone, nie wolno go podłączać.

1.2 Użytkowanie zgodne z przeznaczeniem

Urządzenia należy używać wyłącznie:

- do przygotowywania gorących napojów.
- w prywatnym gospodarstwie domowym i zamkniętych pomieszczeniach domowych.
- do wysokości 2000 m nad poziomem morza.

1.3 Ograniczenie grupy użytkowników

To urządzenie może być obsługiwane przez dzieci powyżej lat 8 oraz przez osoby o ograniczonych zdolnościach fizycznych, sensorycznych lub umysłowych albo osoby nieposiadające wymaganego doświadczenia i/lub wiedzy tylko pod warunkiem, że znajdują się one pod nadzorem lub zostały dokładnie poinformowane o sposobie bezpiecznej obsługi urządzenia oraz zrozumiały wynikające stąd zagrożenia.

Dzieciom nie wolno bawić się urządzeniem.

Dzieciom nie wolno wykonywać żadnych przewidzianych dla użytkownika czynności z zakresu czyszczenia i konserwacji urządzenia, chyba że są wieku co najmniej 8 lat i wykonują te czynności pod nadzorem.

Urządzenie i jego przewód sieciowy należy trzymać poza zasięgiem dzieci poniżej 8 roku życia.

1.4 Zasady bezpieczeństwa

⚠ OSTRZEŻENIE – Ryzyko uduszenia się!

Dzieci mogą sobie naciągnąć materiały opakowania na głowę lub zawinąć się w nie i udusić się.

- ▶ Materiały z opakowania należy trzymać poza zasięgiem dzieci.
- ▶ Nie pozwalać dzieciom na zabawę opakowaniem, a szczególnie folią.

Dzieci mogą połknąć drobne części lub zadławić się nimi, co może doprowadzić do uduszenia.

- ▶ Drobne części należy trzymać poza zasięgiem dzieci.
- ▶ Nie należy pozwalać dzieciom na zabawę drobnymi częściami.

⚠ OSTRZEŻENIE – Ryzyko porażenia prądem!

Nieprawidłowo wykonane instalacje stanowią poważne zagrożenie.

- ▶ Urządzenie należy podłączyć i użytkować zgodnie z informacjami podanymi na tabliczce znamionowej.
- ▶ Urządzenie musi być podłączone do sieci elektrycznej prądu przemiennego przez prawidłowo zainstalowane gniazdo z elementem uziemiającym.
- ▶ Układ przewodów ochronnych domowej instalacji elektrycznej musi być wykonany zgodnie z przepisami.

Uszkodzone urządzenie lub uszkodzony przewód przyłączeniowy stanowią zagrożenie.

- ▶ Nigdy nie włączać uszkodzonego urządzenia.
- ▶ Nigdy nie używać urządzenia, jeżeli jego powierzchnia jest pęknięta lub złamana.
- ▶ Nigdy nie ciągnąć za przewód przyłączeniowy, aby odłączyć urządzenie od sieci. Zawsze ciągnąć za wtyczkę przewodu przyłączeniowego.
- ▶ W przypadku uszkodzenia urządzenia lub przewodu przyłączeniowego należy natychmiast wyciągnąć wtyczkę przewodu przyłączeniowego lub wyłączyć bezpiecznik w skrzynce bezpiecznikowej.
- ▶ Wezwać serwis. → *Strona 168*

Nieprawidłowo przeprowadzane naprawy stanowią poważne zagrożenie.

- ▶ Naprawy urządzenia mogą być wykonywane wyłącznie przez wykwalifikowany personel.
- ▶ Do naprawy urządzenia należy używać wyłącznie oryginalnych części zamiennych.
- ▶ W przypadku uszkodzenia przewodu sieciowego tego urządzenia należy zlecić jego wymianę przez producenta, jego serwis lub przez odpowiednio wykwalifikowaną osobę, co jest koniecznym warunkiem wykluczenia zagrożeń.

Wnikająca wilgoć może prowadzić do porażenia prądem.

- ▶ Nigdy nie zanurzać urządzenia lub przewodu sieciowego w wodzie.
- ▶ Na złącze wtykowe urządzenia nie mogą się dostawać ciecze.
- ▶ Używać urządzenia wyłącznie w zamkniętych pomieszczeniach.
- ▶ Nigdy nie narażać urządzenia na działanie wysokiej temperatury i wilgoci.
- ▶ Nie używać do czyszczenia urządzenia myjek parowych ani ciśnieniowych.

⚠ OSTRZEŻENIE – Ryzyko pożaru!

Urządzenie silnie się nagrzewa.

- ▶ Zapewnić dostateczną wentylację urządzenia.
- ▶ Nigdy nie używać urządzenia w szafce.

Używanie przedłużonego przewodu sieciowego i niezaaprobowanych adapterów stanowi zagrożenie.

- ▶ Nie używać przedłużaczy ani rozgałęźników wielogniazdowych.
- ▶ Używać tylko zaaprobowanych przez producenta adapterów i przewodów sieciowych.
- ▶ Jeżeli przewód sieciowy jest za krótki i nie jest dostępny dłuższy przewód sieciowy, należy się skontaktować ze specjalistyczną firmą elektryczną, która dokona odpowiedniej adaptacji domowej instalacji elektrycznej.

⚠ OSTRZEŻENIE – Ryzyko oparzeń!

Niektóre części urządzenia są bardzo gorące.

- ▶ Nigdy nie dotykać gorących części urządzenia.

- ▶ Po użyciu poczekać, aż gorące części urządzenia wystygną.

⚠ OSTRZEŻENIE – Ryzyko oparzenia!

Świeżo przygotowane napoje są bardzo gorące.

- ▶ W razie potrzeby ostudzić napoje.
- ▶ Unikać kontaktu wydobywających się z urządzenia cieczy i par ze skórą.

⚠ OSTRZEŻENIE – Ryzyko odniesienia obrażeń!

Nieprawidłowa obsługa urządzenia może stanowić zagrożenie dla użytkownika.

- ▶ Urządzenia należy używać tylko w sposób zgodny z przeznaczeniem, pozwoli to uniknąć szkód i obrażeń.

Przytrzaśnięcie palców przy zamykaniu drzwiczek urządzenia.

- ▶ Przy zamykaniu drzwiczek należy uważać na palce.

Młynek szybko się obraca.

- ▶ Nigdy nie wkładać palców ani rąk do młynka.

⚠ OSTRZEŻENIE – Niebezpieczeństwo: oddziaływanie magnetyczne!

Urządzenie zawiera magnesy trwałe. Mogą one mieć wpływ na działanie implantów elektronicznych, np. rozruszników serca lub pomp insulinowych.

- ▶ Osoby posiadające implanty elektroniczne muszą zachowywać odstęp co najmniej 10 cm od urządzenia.
- ▶ Należy też zachowywać minimalny odstęp 10 cm od wyjętego pojemnika na wodę.

⚠ OSTRZEŻENIE – Ryzyko uszczerbku na zdrowiu!

Zanieczyszczenia urządzenia mogą zagrażać zdrowiu.

- ▶ Przestrzegać wskazówek dotyczących czyszczenia i higieny urządzenia.

2 Ochrona środowiska i oszczędność

2.1 Usuwanie opakowania

Materiały opakowaniowe są przyjazne dla środowiska i nadają się do recyklingu.

- ▶ Poszczególne elementy utylizować zgodnie z rodzajem materiału.

2.2 Oszczędzanie energii

Urządzenie użytkowane zgodnie z tymi wskazówkami zużywa mniej prądu.

Ustawić interwał automatycznego wyłączenia na najmniejszą możliwą wartość.

- ✓ Jeżeli urządzenie nie jest używane, wyłącza się wcześniej.
→ "Ustawienia podstawowe",
Strona 154

Nie przerywać przedwcześnie pobierania napoju.

- ✓ Podgrzana ilość wody lub mleka jest optymalnie wykorzystywana.

Urządzenie należy regularnie odkamieniać.

- ✓ Osad kamienia zwiększa zużycie energii.

3 Ustawianie i podłączenie

3.1 Zakres dostawy

Po rozpakowaniu należy sprawdzić wszystkie części pod kątem ewentualnych uszkodzeń podczas transportu.

Uwaga: Do urządzenia dołączone są różne akcesoria, zależne od modelu. Akcesoria te są oznaczone kreskowaną ramką.

→ Rys. 1

A	Automatyczny ekspres do kawy
B	Pojemnik na mleko
C	Rurka do mleka
D	Adapter pojemnika na mleko ¹
E	Instrukcja obsługi
F	Tabletka czyszcząca ¹
G	Tabletka odkamieniająca ¹
H	Pasek do mierzenia poziomu twardości wody
I	Filtr wody ¹

¹ Zależnie od wyposażenia urządzenia

3.2 Ustawianie i podłączanie urządzenia

UWAGA!

Niebezpieczeństwo uszkodzenia urządzenia. Nieprawidłowe uruchamianie może spowodować uszkodzenie urządzenia.

- ▶ Urządzenie użytkować wyłącznie w pomieszczeniach, w których nie występują temperatury ujemne.
- ▶ Jeżeli urządzenie było transportowane lub przechowywane poniżej 0°C, to przed jego uruchomieniem należy odczekać 3 godziny w temperaturze pokojowej.
- ▶ Po każdym podłączeniu odczekać ok. 5 sekund.

1. Ustawić urządzenie na równej, dostatecznie wytrzymałej i wodoodpornej powierzchni.
2. Połączyć urządzenie wtyczką sieciową z prawidłowo zainstalowanym gniazdem sieciowym z zestykiem uziemiającym.

4 Poznanawanie urządzenia

4.1 Urządzenie

W tym miejscu można znaleźć przegląd części urządzenia.

Uwaga: W zależności od typu urządzenia możliwe są niewielkie odchylenia koloru i cech budowy.

→ Rys. **2**

1	Zbiornik na wodę
2	Pokrywa zbiornika na wodę
3	Podgrzewacz filiżanek ¹





¹ Zależnie od wyposażenia urządzenia





4	Pokrywa aromatyzująca
5	Pojemnik na kawę ziarnistą
6	Komora na kawę mieloną
7	Wyświetlacz
8	Panel obsługi
9	Podświetlenie filiżanek ¹
10	Ośłona
11	System spieniania mleka
12	System wylotowy
13	Drzwiczki komory zaparzacza
14	Tabliczka znamionowa
15	Pojemnik na skropliny
16	Pojemnik na mleko

¹ Zależnie od wyposażenia urządzenia

4.2 Panel obsługi

Panel obsługi służy do sterowania funkcjami urządzenia i zapewnia informacje o jego stanie.

Symbol	Objaśnienie
	Włączanie lub wyłączenie urządzenia.
	Otwieranie lub zamykanie menu. Uwaga: Przyciski menu są widoczne tylko przy otwartym menu.
	Nawigacja po menu do góry.
	Nawigacja po menu w dół.
ok	Potwierdzanie lub zapisywanie opcji w menu.
	Powrót do wcześniejszego punktu w menu.

Symbol	Objaśnienie
	Pobieranie dwóch filiżanek jednocześnie.
	Wybieranie mocy kawy.
	Dopasowywanie ilości napoju.
	Rozpoczynanie lub zatrzymywanie czynności.

4.3 Wyświetlacz





Wyświetlacz pokazuje wybrane napoje, ustawienia i opcje ustawień oraz komunikaty o stanie urządzenia.

Wyświetlacz pokazuje dodatkowe informacje i czynności. Informacje te znikają po upływie krótkiego czasu lub po naciśnięciu przycisku. Czynności znikają po ich wykonaniu.

5 Przegląd napojów

Przy użyciu urządzenia można przygotowywać wiele różnych napojów.

Szybki wybór

Symbol	Oznaczenie	Objaśnienie	Kategoria
	Espresso	Skoncentrowana kawa. Zaleca się podawanie tego napoju w małych filiżankach o grubych ściankach. Ogrzać filiżanki gorącą wodą.	→ "Zaparzanie napoju kawowego ze świeżej kawy ziarnistej", Strona 149 → "Zaparzanie napoju kawowego z kawy mielonej", Strona 149
	Kawa	Kawa z warstwą pianki albo duża filiżanka kawy parzonej metodą espresso.	→ "Zaparzanie napoju kawowego ze świeżej kawy ziarnistej", Strona 149 → "Zaparzanie napoju kawowego z kawy mielonej", Strona 149
	Cappuccino	Espresso ze spienionym mlekiem. Zaleca się podawanie tego napoju w małych filiżankach.	→ "Zaparzanie napoju kawowego z mlekiem", Strona 150
	LatteMacchiato	Podawany w szklance napój trójwarstwowy: na dole ciepłe, mleko, pośrodku kawa espresso, na górze spienione mleko. Zaleca się podawanie tego napoju w szklankach.	→ "Zaparzanie napoju kawowego z mlekiem", Strona 150
	Napoje specjalne	Przyrządzanie dalszych napojów.	→ "Przyrządzanie napojów specjalnych", Strona 151

6 Akcesoria

Używać oryginalnych elementów wyposażenia. Są one dokładnie dostosowane do urządzenia.

Akcesoria	Handel	Serwis
Tabletki czyszczące	TZ80001A TZ80001B	00312097 00312098
Odkamieniacz w tabletkach	TZ80002A TZ80002B	00312094 00312095
Filtr wody	TZ70003	17004340
Filtr wody, opakowanie 3 szt.	TZ70033A	17005980
Ściereczka z mikrofazy	-	00460770
Zestaw pielęgnacyjny	TZ80004A TZ80004B	00312105 00312106
Adapter pojemnika na mleko	TZ50001	17004535

7 Przed pierwszym użyciem

Przygotować urządzenie do użycia.

7.1 Przygotowywanie i czyszczenie urządzenia

Zdjąć folie ochronne i wyczyścić urządzenie oraz jego części. Zastosować się do instrukcji obrazkowej zamieszczonej na początku tej instrukcji.

UWAGA!

Nieodpowiednia kawa ziarnista może zatkać młynek.

- ▶ Używać wyłącznie czystej, palonej kawy espresso lub mieszanek przeznaczonych do automatycznych ekspresów ciśnieniowych.
- ▶ Nie używać lukrowanej kawy ziarnistej.
- ▶ Nie używać karmelizowanej kawy ziarnistej.
- ▶ Nie używać kawy ziarnistej z dodatkami zawierającymi cukier.

- ▶ Nie wsypywać kawy zmielonej ani sproszkowanej.

→ Rys. **3** - **26**

Uwaga: Zbiornik na wodę należy codziennie napełniać świeżą niegazowaną wodą.

Wskazówka: Aby zachować optymalną jakość kawy ziarnistej, należy ją przechowywać w chłodnym miejscu i zamkniętym pojemniku.

Kawę ziarnistą można przechowywać przez kilka dni w pojemniku na kawę ziarnistą bez utraty aromatu.

7.2 Ustalanie twardości wody

Prawidłowe ustawienie twardości wody jest ważne, ponieważ zapewnia sygnalizowanie przez urządzenie konieczności odkamienienia we właściwym czasie. Twardość wody można ustalić przy użyciu dołączonego do urządzenia paska pomiarowego lub na podstawie informacji uzyskanych od miejscowego przedsiębiorstwa wodociągowego.

1. Krótko zanurzyć pasek pomiarowy w świeżej wodzie z kranu.
2. Odsączyć pasek pomiarowy.
3. Po 1 minucie odczytać twardość wody z paska pomiarowego.

Tabela przedstawia przyporządkowanie stopni do różnych poziomów twardości wody:

Poziom	Niemiecka skala twardości wody w °dH	Twardość całkowita w mmol/l
1	1-7	< 1,3
2	8-14	1,3-2,5
3	15-21	2,5-3,8
4 ¹	22-30	> 3,8

¹ Ustawienie fabryczne

Uwaga: Jeżeli w domu jest zainstalowany zmiękczacze wody, można wybrać ustawienie "Zmiękczacze wody".

Wskazówka: Ustawienia można w każdej chwili zmienić.

→ "Ustawienia podstawowe", Strona 154

7.3 Filtr wody¹

Filtr wody redukuje osady kamienia i ilość zawartych w wodzie zanieczyszczeń.

Instalacja i aktywacja filtra wody

UWAGA!

Możliwość uszkodzenia urządzenia przez osad kamienia.

- ▶ Filtr wody należy dostatecznie często wymieniać.
- ▶ Filtr wody należy wymieniać co najmniej raz na 2 miesiące.
- ▶ Stosować się do komunikatów wyświetlanych na wyświetlaczu.

Uwaga: Jeżeli wyświetlacz pokazuje "Proszę wymienić lub dezaktywować filtr wody w menu.", konieczna jest wymiana filtra wody.

Jeżeli użytkownik nie chce zamontować nowego filtra wody, musi wybrać "Brak filtra" i wykonać instrukcje wyświetlane na wyświetlaczu.

1. Zanurzyć filtr wody w szklance napełnioną wodą i ścisnąć jego boki, aż przestaną wypływać pęcherzyki powietrza.
→ Rys. **8**
2. Nacisnąć .
3. Nacisnąć \checkmark albo \wedge "Filtr wody" i ok.
4. Nacisnąć \checkmark albo \wedge "Nowy filtr" lub wybrać "Wymień filtr" i nacisnąć ok.
5. **Uwaga:** Jeżeli użytkownik nie chce zamontować nowego filtra wody, musi wybrać "Brak filtra" w menu ustawień.
Mocno wcisnąć filtr wody do pojemnika na wodę.
6. Napełnić pojemnik wodą do wysokości znacznika "max" i nacisnąć ok.
7. Wyjąć pojemnik na mleko z lewej strony urządzenia.
8. Podstawić pod wylot naczynie o pojemności 1 l i nacisnąć ok.
 \checkmark Filtr zostaje przepłukany i pojawia się wskaźnik "Płukanie jest zakończone."
 \checkmark Urządzenie jest gotowe do pracy.

Wskazówki







- Filtr wody warto też wymieniać ze względów higienicznych.
- Gdy jest używany filtr wody, odkamienianie urządzenia jest konieczne rzadziej.

¹ Zależnie od wyposażenia urządzenia

- Jeżeli urządzenie nie było przed dłuższy czas używane np. w czasie urlopu, to przed użyciem należy przepłukać zainstalowany filtr wody przez pobranie filiżanki gorącej wody.
- Filtry wody można nabyć w sieciach handlowych lub w serwisie.
→ "Akcesoria", Strona 145

7.4 Pierwsze uruchomienie urządzenia

Po podłączeniu urządzenia do sieci elektrycznej należy dokonać ustawień wymaganych przed pierwszym uruchomieniem. Menu pierwszego uruchomienia pojawia się tylko po pierwszym włączeniu urządzenia.

1. Włączyć urządzenie przyciskiem .
- ✓ Wyświetlacz pokazuje ustawiony jako domyślny język.
2. Naciśnąć  albo , aż wyświetlacz pokaże żądany język.
3. Naciśnąć ok.
4. Ustalić twardość wody.
5. Naciśnąć ok.
6. Aby ustawić twardość wody, naciśnąć  albo .
7. Naciśnąć ok.
8. Wyczyścić i napełnić zbiornik na wodę.
9. Naciśnąć ok.
10. W celu uzyskania dalszych informacji zeskanować kod QR ¹.
11. Naciśnąć ok, aby włożyć filtr wody teraz.
12. Naciśnąć , aby włożyć filtr wody później.
13. Napełnić pojemnik na kawę ziarnistą.
14. Naciśnąć ok.

15. Naciśnąć ok.

- ✓ Urządzenie przepłukuje się, po czym jest gotowe do pracy.

Wskazówka: Ustawienia można w każdej chwili zmienić.

→ "Przegląd ustawień podstawowych", Strona 154

7.5 Wskazówki ogólne

Należy się stosować do wskazówek dotyczących optymalnego korzystania z urządzenia.

Uwagi

- Urządzenie zaprogramowane jest fabrycznie na standardowe ustawienia, które zapewniają optymalny sposób jego użytkowania.
- Młynek jest ustawiony fabrycznie w sposób zapewniający optymalny rezultat mielenia. Jeżeli kawa wypływa kroplami albo jest za słaba i ma za małą ilość pianki, można dopasować stopień zmielenia kawy podczas pracy młynka.
→ "Ustawianie stopnia zmielenia", Strona 153
- W trakcie użytkowania na przewietrznikach i pokrywie kanału na tabletki mogą się tworzyć krople wody.
- Jeżeli urządzenie nie będzie obsługiwane przez określony czas, wyłączy się automatycznie. Czas ten można zmienić w menu ustawień podstawowych. → Strona 154

¹ Zależnie od wyposażenia urządzenia

- Ze względów technicznych z urządzenia może się wydobywać para.

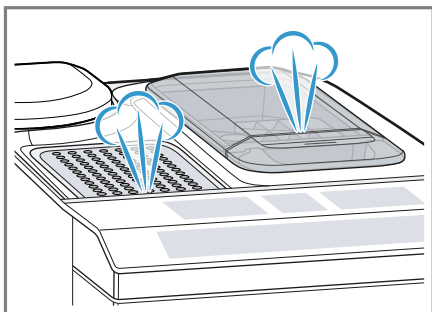

- Pierwszy napój nie będzie jeszcze mieć pełnego aromatu, jeżeli:
 - urządzenie jest używane pierwszy raz.
 - został wykonany program serwisowy.
 - urządzenie nie było przez dłuższy czas używane.

Nie wypijać napoju.

Wskazówka: Trwałą, napowietrzoną piankę uzyskuje się po pierwszym uruchomieniu urządzenia dopiero po zaparzeniu kilku filiżanek kawy.

8 Podstawowy sposób obsługi

8.1 Włączanie lub wyłączanie urządzenia

- ▶ Włączyć lub wyłączyć urządzenie przy użyciu .
Po włączeniu urządzenia wyświetlacz pokazuje logo Siemens. Przy włączaniu i wyłączaniu urządzenie przepłukuje się automatycznie. Przy wyłączaniu urządzenie czyści się przez spuszczenie pary do tacki ociekowej. Podczas płukania na wyświetlaczu widać symbol kropli. Jeżeli w chwili włączenia urządze-

nie jest jeszcze ciepłe albo przed wyłączeniem nie był parzony żaden napój, urządzenie nie jest przepłukiwane.

8.2 Przyrządzanie napojów

W tym miejscu opisane są sposoby zaparzania różnych napojów.

OSTRZEŻENIE **Ryzyko oparzenia!**

Świeżo przygotowane napoje są bardzo gorące.

- ▶ W razie potrzeby ostudzić napoje.
- ▶ Unikać kontaktu wydobywających się z urządzenia cieczy i par ze skórą.



Wskazówki

- Żądane napoje można wybierać przyciskami szybkiego wyboru. Wyświetlacz pokazuje napój i jego aktualne ustawienia.
- Oprócz napojów, które można pobierać przy użyciu przycisków szybkiego wyboru, urządzenie potrafi też zaparzać inne napoje.
→ "Przyrządzanie napojów specjalnych", Strona 151
- Napoje można dopasowywać do swoich upodobań.
→ "Ustawienia napoju", Strona 152

Uwagi

- Jeżeli w ciągu ok. 5 sekund nie nastąpi zmiana żadnego ustawienia, urządzenie zamyka tryb ustawień. Dokonane ustawienia zostają automatycznie zapisane.
- W przypadku niektórych ustawień kawa jest przygotowywana w kilku etapach. Zaczekać na całkowite zakończenie procesu.

8.3 Zaparzanie napoju kawowego ze świeżej kawy ziarnistej

1. Postawić podgrzaną filiżankę pod wylotem napoju.
2. Nacisnąć symbol napoju kawowego niezawierającego mleka.
- ✓ Wyświetlacz pokazuje napój i jego aktualne ustawienia.
→ *"Ustawienia napoju", Strona 152*
3. W razie potrzeby zmienić ustawienia:
 - Nacisnąć , aby dostosować ilość napoju do swoich preferencji.
→ *"Dopasowywanie ilości napoju", Strona 152*
 - Nacisnąć odpowiednią ilość razy , aby dopasować moc kawy do swoich preferencji.
→ *"Dostosowywanie mocy kawy", Strona 152*
4. Nacisnąć /□.
Ziarna kawy są świeżo mielone przed każdym parzeniem.
- ✓ Kawa jest parzona i nalewana do filiżanki.

Wskazówki

- Zaparzanie napoju można zakończyć wcześniej przyciskiem /□.
- W tym miejscu znajduje się opis przyrządzania napojów kawowych z mlekiem.
→ *"Przyrządzanie napojów z pianką mleczną", Strona 149*

8.4 Zaparzanie napoju kawowego z kawy mielonej

UWAGA!



Komora na kawę mieloną może się zatykać.

- ▶ Nie używać kawy ziarnistej.
- ▶ Nie używać kawy rozpuszczalnej.

- ▶ Resztki kawy mielonej zmieść miękким pędzelkiem do komory na kawę mieloną.

Uwaga

Przy parzeniu zmielonej kawy nie są dostępne następujące opcje:

- Dwie filiżanki jednocześnie
 - Moc kawy
 - "doubleshot"
1. Postawić podgrzaną filiżankę pod wylotem napoju.
 2. Nacisnąć symbol żądanego napoju.
 3. Nacisnąć  odpowiednią ilość razy, aż wyświetlacz pokaże "Kawa miel.".
 4. Otworzyć komorę na kawę mieloną.
 5. Wsypać maksymalnie 2 płaskie łyżeczki zmielonej kawy, maks. 12 g.
 6. Zamknąć komorę na kawę mieloną.
 7. Nacisnąć /□.
 - ✓ Kawa jest parzona i nalewana do filiżanki.

Wskazówki

- Zaparzanie napoju można zakończyć wcześniej przyciskiem /□.
- W celu zaparzenia kolejnego napoju z kawy mielonej powtórzyć procedurę.
- Kawę mieloną należy wsypywać na krótko przed przyrządzeniem napoju.

8.5 Przyrządzanie napojów z pianką mleczną

Urządzenie umożliwia przyrządzanie napojów kawowych z mlekiem i pianką mleczną.

⚠ OSTRZEŻENIE

Ryzyko oparzeń!

Spieniacz mleka silnie się nagrzewa.

- ▶ Nigdy nie dotykać gorącego spieniacza mleka.
- ▶ Przed dotknięciem zaczekać, aż gorący spieniacz mleka ostygnie.

UWAGA!

Resztki mleka mogą zasychać, w takim stanie są trudne do usunięcia.

- ▶ Spieniacz mleka należy czyścić po każdym użyciu.

Wskazówki

- Zamiast mleka można używać napojów roślinnych, np. z soi.
- Jakość pianki mlecznej zależy od rodzaju mleka lub napoju roślinnego.

8.6 Używanie pojemnika na mleko

Pojemnik na mleko został zaprojektowany specjalnie dla tego urządzenia. Pojemnika na mleko należy używać wyłącznie w gospodarstwie domowym i do przechowywania mleka w lodówce.

Uwaga

Pojemnik na mleko należy podłączać tylko pod warunkiem, że w wylocie napojów jest zamontowany spieniacz mleka z adapterem i rurką.

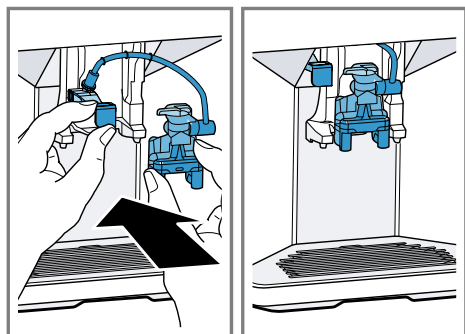

1. Otworzyć pokrywę.
 2. Włąć mleko.
 3. Zamknąć pokrywę.
 4. Włożyć pojemnik na mleko do urządzenia z lewej strony.
- ✓ Pojemnik na mleko blokuje się samoczynnie.

Wskazówka

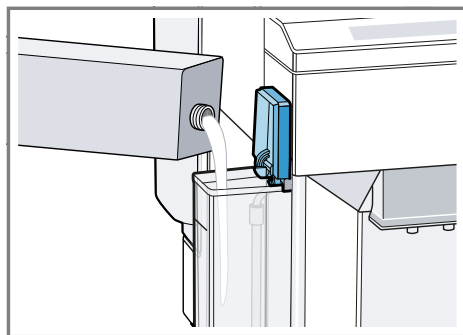

Podnieść pokrywę pojemnika na mleko, aby dolewać mleka w czasie pobierania napoju.





8.7 Zaparzanie napoju kawowego z mlekiem

Wymagania

- Podłączony jest pojemnik na mleko.
 - Pojemnik na mleko jest napełniony dostateczną ilością mleka.
1. Postawić podgrzaną filiżankę pod wylotem napoju.
 2. Nacisnąć symbol napoju kawowego zawierającego mleko.
- ✓ Wyświetlacz pokazuje napój i jego aktualne ustawienia.
→ "Ustawienia napoju", Strona 152
3. W razie potrzeby zmienić ustawienia:
 - Naciskać , aby dostosować ilość napoju do swoich preferencji.
→ "Dopasowywanie ilości napoju", Strona 152

- Nacisnąć odpowiednią ilość razy , aby dopasować moc kawy do swoich preferencji.
→ *"Dostosowywanie mocy kawy", Strona 152*
 - Użyć komory na kawę mieloną.
→ *"Zaparzanie napoju kawowego z kawy mielonej", Strona 149*
4. Nacisnąć /□ i poczekać na zakończenie procesu.

Po przyrządzeniu napoju mlecznego spieniacz mleka jest automatycznie czyszczony krótkim uderzeniem pary.

Wskazówka: Aby zatrzymać pobieranie napoju wcześniej, nacisnąć /□. Aby całkowicie zatrzymać pobieranie napoju, nacisnąć .

8.8 Przyrządzanie napojów specjalnych

Oprócz napojów, które można pobierać przy użyciu przycisków szybkiego wyboru, urządzenie potrafi też zaparzać inne napoje.

- ▶ Kilkakrotnie nacisnąć .
→ *"Przeгляд napojów", Strona 144*

8.9 Pobieranie pianki mlecznej





OSTRZEŻENIE Ryzyko oparzeń!

Spieniacz mleka silnie się nagrzewa.

- ▶ Nigdy nie dotykać gorącego spieniacza mleka.
- ▶ Przed dotknięciem poczekać, aż gorący spieniacz mleka ostygnie.

Wymagania

- Podłączony jest pojemnik na mleko.
- Pojemnik na mleko jest napęczniony dostateczną ilością mleka.

1. Postawić podgrzaną filiżankę pod wylotem napoju.
2. Nacisnąć  odpowiednią ilość razy, aż wyświetlacz pokaże "Spienione mle.".
3. W razie potrzeby zmienić ustawienie:
 - Naciskać , aby dostosować ilość napoju do swoich preferencji.
→ *"Dopasowywanie ilości napoju", Strona 152*
4. Nacisnąć .
- ✓ Z wylotu urządzenia wypływa pianka mleczna.
5. Aby zatrzymać pobieranie, nacisnąć .

8.10 Pobieranie gorącej wody



OSTRZEŻENIE Ryzyko oparzeń!

Spieniacz mleka silnie się nagrzewa.

- ▶ Nigdy nie dotykać gorącego spieniacza mleka.
- ▶ Przed dotknięciem poczekać, aż gorący spieniacz mleka ostygnie.

Uwaga: Jeżeli spieniacz mleka nie zostanie wyczyszczony, do wody mogą zostać domieszane niewielkie ilości mleka.

Wymaganie: Spieniacz mleka jest wyczyszczony. .

1. Postawić podgrzaną filiżankę pod wylotem napoju.
2. Nacisnąć  odpowiednią ilość razy, aż wyświetlacz pokaże "Gorąca woda".
3. W razie potrzeby zmienić ustawienie:
 - Naciskać , aby dostosować ilość napoju do swoich preferencji.
→ *"Dopasowywanie ilości napoju", Strona 152*

pl obsługi

4. Nacisnąć ▷/□.
- ✓ Z wylotu urządzenia wypływa gorąca woda.
5. Aby zatrzymać pobieranie, nacisnąć ▷/□.

8.11 Ustawienia napoju

Napoje można dostosowywać do swoich upodobań.

Dostosowywanie mocy kawy

1. Nacisnąć symbol żądanego napoju.
2. Nacisnąć 0, aby wybrać moc kawy.
Dostępne są następujące opcje wyboru mocy kawy:
 - "łagodna"
 - "normalna"
 - "mocna"
 - "b. mocna"
 - "doubleshot"

Uwaga: Ustawienie "doubleshot" nie jest dostępne dla wszystkich napojów i ilości napojów.

Wskazówka: Aby uzyskać intensywny smak kawy przy jej dużej ilości, należy wybrać dużą moc kawy.

Wybieranie kawy mielonej

1. Nacisnąć symbol żądanego napoju.
2. Nacisnąć 0 odpowiednią ilość razy, aż wyświetlacz pokaże "Kawa miel.". → "Zaparzanie napoju kawowego z kawy mielonej", Strona 149

aromaDouble Shot

Przy użyciu ustawienia "doubleshot" można zaparzać bardzo mocną kawę. Im dłużej trwa parzenie kawy, tym bardziej gorzki staje się napój, który uwalnia też niepożądane substancje

zapachowe. Substancje gorzkie i niepożądane substancje zapachowe ujemnie wpływają na smak i strawność kawy. W celu uwolnienia tylko przyjemnych w smaku i dobrze strawnych substancji zapachowych po przygotowaniu połowy ilości kawa jest mielona i zaparzana ponownie.

Uwaga: Ustawienie "doubleshot" nie jest dostępne dla wszystkich napojów i ilości napojów.

Dopasowywanie ilości napoju

1. Nacisnąć symbol żądanego napoju.
2. Nacisnąć ☒ odpowiednią ilość razy, aż wyświetlacz pokaże żądaną ilość.

Pobieranie dwóch filiżanek jednocześnie

W zależności od typu posiadanego urządzenia możliwe jest pobieranie dwóch filiżanek niektórych napojów jednocześnie.

Uwaga

Funkcja „Dwie filiżanki jednocześnie“ nie jest dostępna dla następujących opcji:

- "Kawa miel."
- "doubleshot"
- ilości mniejsze niż 35 ml

1. Nacisnąć symbol żądanego napoju.
2. Nacisnąć ☒.
- ✓ Wyświetlacz pokazuje ustawienie.
3. Podstawić dwie podgrzane filiżanki pod wylot napoju z lewej i prawej strony.
4. Nacisnąć ▷/□.
Napój jest przygotowywany w 2 etapach. Ziarna są mielone w 2 etapach.
 - ✓ Napój zostaje zaparzony i nalany do filiżanki.

5. Zaczekać na zakończenie tego procesu.

8.12 Młynek

To urządzenie posiada regulowany młynek umożliwiający indywidualne ustawianie stopnia zmielenia kawy.

Ustawianie stopnia zmielenia

Żądany stopień zmielenia kawy należy ustawiać w czasie mielenia.

OSTRZEŻENIE

Ryzyko odniesienia obrażeń!

Młynek szybko się obraca.

- ▶ Nigdy nie wkładać palców ani rąk do młynka.

UWAGA!

Niebezpieczeństwo uszkodzenia młynka. Nieprawidłowe ustawienie stopnia zmielenia może uszkodzić młynek.

- ▶ Stopień zmielenia można ustawiać tylko podczas pracy młynka.
- ▶ Ustawić żądany stopień zmielenia kawy selektorem obrotowym.

Stopień zmielenia	Ustawienie
Drobniejszy stopień zmielenia dla jasno palonych ziaren	Obracać selektor w kierunku przeciwnym do kierunku ruchu wskazówek zegara.
Grubszy stopień zmielenia dla ciemno palonych ziaren	Obracać selektor w kierunku ruchu wskazówek zegara.



Stopień zmielenia	Ustawienie
	Nowe ustawienie stopnia zmielenia będzie zauważalne dopiero po drugiej filiżance.



- Wskazówka:** Jeżeli kawa wyptywa kroplami, ustawić grubszy stopień zmielenia. Jeżeli kawa jest za słaba i ma za mało pianki, ustawić drobniejszy stopień zmielenia.

9 Zabezpieczenie przed dziećmi

Aby chronić dzieci przed oparzeniem, można zablokować urządzenie.

9.1 Aktywacja zabezpieczenia przed dziećmi

Wymaganie: Urządzenie jest włączone.

- ▶ Naciskać  przez co najmniej 3 sekundy.
- ✓ Wyświetlacz pokazuje "Zabezpieczenie przed dziećmi aktywne. Aby wyłączyć, naciśnij "ml" przez 3 sekundy".

9.2 Dezaktywacja zabezpieczenia przed dziećmi

- ▶ Naciskać  przez co najmniej 3 sekundy.
- ✓ Zabezpieczenie przed dziećmi jest nieaktywne.

10 Podgrzewacz filiżanek¹

Filiżanki można podgrzewać przy użyciu podgrzewacza filiżanek.

10.1 Aktywacja i dezaktywacja podgrzewacza filiżanek¹

OSTRZEŻENIE

Ryzyko oparzeń!

Podgrzewacz filiżanek¹ bardzo silnie się nagrzewa.

- ▶ Nigdy nie dotykać gorącego podgrzewacza filiżanek¹.
- ▶ Przed dotknięciem poczekać, aż gorący podgrzewacz do filiżanek¹ ostygnie.

Wskazówka: Aby zapewnić optymalne podgrzewanie filiżanek, należy je ustawiać na podgrzewaczu dnem¹.

- ▶ Podgrzewacz filiżanek¹ należy aktywować lub dezaktywować w menu ustawień podstawowych.

11.2 Przegląd ustawień podstawowych

W tym miejscu znajduje się przegląd podstawowych ustawień urządzenia.

Ustawienie	Wybór	Opis
Czyszczenie	Spieniacz mleka Odkamienianie Czyszczenie calc'nClean	Uruchamianie programów serwisowych. → "Programy serwisowe", Strona 159
Podgrz. filiżanek ¹	Podgrz. filiż. wył. ² Podgrz. filiż. wł.	Włączanie i wyłączanie podgrzewacza filiżanek. → "Podgrzewacz filiżanek", Strona 154







¹ Zależnie od wyposażenia urządzenia

² Ustawienie fabryczne (może być różne zależnie od typu urządzenia)

11 Ustawienia podstawowe

Ustawienia podstawowe urządzenia można dostosować do indywidualnych potrzeb i korzystać z dodatkowych funkcji.

11.1 Zmiana ustawień podstawowych

1. Nacisnąć .
2. Wybrać żądane ustawienie przyciskiem  lub  i nacisnąć OK.
 - ✓ Na wyświetlaczu pojawiają się opcje ustawień, świecą symbole nawigacyjne. Wyświetlacz podkreśla aktualne ustawienie.
3. Wybrać żadaną opcję przyciskiem  lub  i nacisnąć OK.
 - ✓ Ustawienie jest zapisane w pamięci.
4. Powrót do menu przyciskiem .
5. Nacisnąć , aby zamknąć menu.

¹ Zależnie od wyposażenia urządzenia

Ustawienie	Wybór	Opis
Filtr wody	Nowy filtr Brak filtra	Ustawianie opcji filtra wody.
Temperatura kawy	normalna wysoka maks.	Ustawienie temperatury napojów kawowych. Uwaga: Ustawienie obowiązuje dla wszystkich sposobów zaparzania.
Języki	patrz opcje wyboru na urządzeniu	Ustawianie języka menu. Zmiany są od razu widoczne na wyświetlaczu.
Aut. wyłączenie	patrz opcje wyboru na urządzeniu	Ustawienie czasu, po którym urządzenie będzie się automatycznie wyłączać po zaparzeniu ostatniego napoju.
Twardość wody	1 (miękka) 2 (średni) 3 (twarda) 4 (bardzo twarda) ² Zmiękczacze wody	Ustawianie urządzenia na lokalną twardość wody.
Statystyki	patrz opcje wyboru na urządzeniu	Wyświetlanie liczby pobranych filiżanek.
Dźwięki przycisków	Dźwięk przycis. wł. ² Dźwięk przyci. wł.	Włączanie i wyłączanie dźwięków przycisków.
Płukanie początk.	<ul style="list-style-type: none"> ■ Płukanie pocz. wł. ■ Płukanie pocz. wł. 	Filiżanka znajdująca się pod wylotem napojów nie jest napełniana wodą użytą do płukania po włączeniu urządzenia.
Wideoklipy instruktażowe	Wyświetlacz wyświetla kod QR.	Zeskanować kod QR, aby obejrzeć filmy instruktażowe w Internecie.
Ustawienia fabr.	Zresetować całość? Kontynuuj: OK Anuluj: ←	Przywracanie ustawień fabrycznych. Uwaga: Wszystkie indywidualne ustawienia zostają usunięte i przywrócone do wartości fabrycznych.
Informacje dot. urządzenia	Informacje o licencji	Wyświetlanie tekstu licencji FOSS.

¹ Zależnie od wyposażenia urządzenia² Ustawienie fabryczne (może być różne zależnie od typu urządzenia)

12 Czyszczenie i pielęgnacja

Aby urządzenie długo zachowało sprawność, należy je starannie czyścić i pielęgnować.

12.1 Możliwość mycia w zmywarkach do naczyń

W tym miejscu opisane są elementy urządzenia przystosowane do mycia w zmywarkach do naczyń.

UWAGA!

Niektóre elementy są wrażliwe na temperaturę i mycie w zmywarce może je uszkodzić.

- ▶ Stosować się do instrukcji obsługi zmywarki.
- ▶ W zmywarce do naczyń należy myć tylko przystosowane do tego celu elementy.
- ▶ Używać tylko programów, które nie rozgrzewają części do temperatury przewyższającej 60°C.

Są przystosowane do mycia w zmywarkach do naczyń



- Blacha ociekowa
- Kratka ociekowa
- Pojemnik na fusy
- Mechaniczny wskaźnik poziomu
- Spieniacz mleka z adaptorem
- Komora na kawę mieloną z kłapką
- Pojemnik na mleko z pokrywą

Nie są przystosowane do mycia w zmywarkach do naczyń



- Pojemnik na skropliny
- Zbiornik na wodę
- Pokrywa pojemnika na wodę

- Zaparzacz
- Pokrywa wylotu napojów

12.2 Środki czyszczące

Używać wyłącznie odpowiednich środków czyszczących.

UWAGA!

Nieodpowiednie środki czyszczące mogą uszkodzić powierzchnie urządzenia.

- ▶ Nie należy stosować ostrych ani ciernych środków czyszczących.
- ▶ Nie używać środków czyszczących zawierających alkohol lub spirytus.
- ▶ Nie używać poduszczek ciernych ani szorstkich gąbek.

Nieodpowiednie środki czyszczące i odkamieniacze mogą uszkodzić urządzenie.

- ▶ Do odkamieniania nie używać czystego kwasu cytrynowego, octu ani środków na bazie octu.
- ▶ Nie używać środków do usuwania kamienia zawierających kwas fosforowy.
- ▶ Stosować tylko specjalnie przystosowane do urządzenia tabletki odkamieniające i czyszczące.
→ "Akcesoria", Strona 145

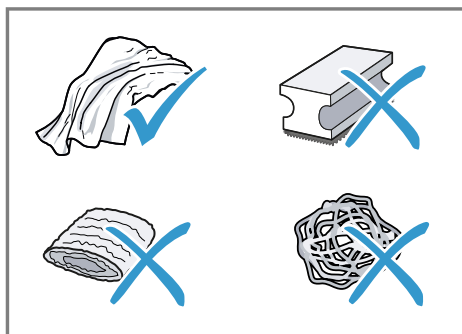

Wskazówki

- Nowe ściereczki gąbkowe należy dokładnie płukać, aby usunąć znajdujące się na nich ewentualnie so-

le. Sole mogą powodować korozję natłową powierzchni stali szlachetnej.

- Pozostałości kamienia, kawy, mleka oraz roztworu czyszczącego i odkamieniającego należy zawsze od razu usuwać, aby zapobiec korozji.

12.3 Czyszczenie urządzenia

⚠ OSTRZEŻENIE

Ryzyko porażenia prądem!

Wnikająca wilgoć może prowadzić do porażenia prądem.

- ▶ Nigdy nie zanurzać urządzenia lub przewodu sieciowego w wodzie.
- ▶ Na złącze wtykowe urządzenia nie mogą się dostawać ciecze.
- ▶ Nie używać do czyszczenia urządzenia myjek parowych ani ciśnieniowych.

⚠ OSTRZEŻENIE

Ryzyko oparzeń!

Niektóre części urządzenia są bardzo gorące.

- ▶ Nigdy nie dotykać gorących części urządzenia.
- ▶ Po użyciu poczekać, aż gorące części urządzenia wystygną.

1. Odłączyć urządzenie od sieci elektrycznej.
2. Obudowę, powierzchnie wysokopółyskowe i panel obsługi czyścić ściereczką z mikrofazy.
3. Po pobraniu napoju wyczyścić wylot miękką, wilgotną ściereczką.
4. Zbiornik na wodę wyplukać świeżą, czystą wodą.
5. Jeżeli urządzenie nie było używane przez dłuższy okres czasu, np. w czasie urlopu, należy wyczyścić całe urządzenie włącznie z jego ruchomymi częściami, takimi jak zaparacz czy pojemnik na wodę.

Uwaga: Przy włączaniu zimnego urządzenia lub jego wyłączeniu po pobraniu kawy urządzenie przepłukuje się automatycznie. W ten sposób system czyści się samoczynnie.

12.4 Czyszczenie pojemnika na skropliny i pojemnika na fusy

Pojemnik na skropliny oraz pojemnik na fusy należy codziennie opróżnić i czyścić, aby wykluczyć powstawanie osadów.

1. Otworzyć drzwiczki.
2. Wyciągnąć do przodu pojemnik na skropliny i pojemnik na fusy.
3. Wyjąć blachę ociekową i wyczyścić.
4. Opróżnić i wyczyścić pojemnik na skropliny i pojemnik na fusy.
5. Wyczyścić wnętrze urządzenia i pojemnik na skropliny.
6. **Wskazówka**

Wciśnięcie obu uchwytów do wewnątrz ułatwia wyjęcie mechanicznego wskaźnika poziomu.

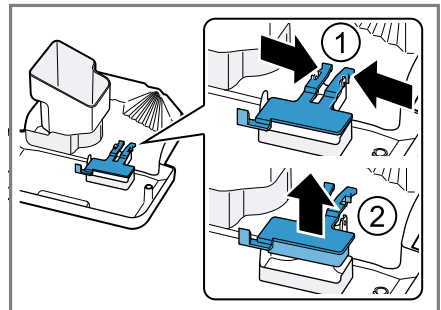

Wymontować mechaniczny wskaźnik poziomu i wyczyścić go wilgotną ściereczką.

7. Złożyć pojemnik na skropliny, blachę ociekową, pojemnik na fusy i mechaniczny wskaźnik poziomu i umieścić w urządzeniu.
8. Zamknąć drzwiczki.

12.5 Czyszczenie komory na kawę mieloną

Wskazówka: Komorę na kawę mieloną można myć w zmywarce.

1. Wyciągnąć komorę na kawę mieloną za otwartą kłapkę.
→ Rys. **11**
2. Umyć komorę na kawę mieloną płynem do mycia naczyń.
→ Rys. **12**
3. Wysuszyć komorę na kawę mieloną i włożyć do urządzenia.

12.6 Czyszczenie spieniacza mleka

Spieniacz mleka należy regularnie czyścić. Zastosować się do instrukcji obrazkowej zamieszczonej na początku instrukcji.

⚠ OSTRZEŻENIE **Ryzyko oparzeń!**

Spieniacz mleka silnie się nagrzewa.

- ▶ Nigdy nie dotykać gorącego spieniacza mleka.
- ▶ Przed dotknięciem poczekać, aż gorący spieniacz mleka ostygnie.

UWAGA!

Nieprawidłowe czyszczenie może spowodować uszkodzenie urządzenia.

- ▶ Nie myć pokrywy wylotu w zmywarce do naczyń.

→ Rys. **14** - **23**

12.7 Czyszczenie pojemnika na mleko

Pojemnik na mleko powinien być regularnie czyszczony ze względów higienicznych. Pojemnik na mleko moż-

na myć w zmywarce. Zastosować się do instrukcji obrazkowej zamieszczonej na początku instrukcji.

→ Rys. **24** - **26**

Wskazówka

Mocno wcisnąć adapter do gniazda w pojemniku na mleko.

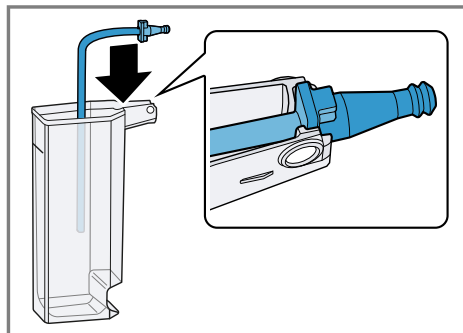

12.8 Wyczyść zaparzac

Oprócz automatycznego płukania należy regularnie wyjmować i czyścić zaparzac. Zastosować się do instrukcji obrazkowej zamieszczonej na początku instrukcji.

⚠ OSTRZEŻENIE **Ryzyko oparzeń!**

Niektóre części urządzenia są bardzo gorące.

- ▶ Nigdy nie dotykać gorących części urządzenia.
- ▶ Po użyciu poczekać, aż gorące części urządzenia wystygną.

UWAGA!

Nieprawidłowe czyszczenie może spowodować uszkodzenie zaparzacza.

- ▶ Nie używać płynów do mycia naczyń.
- ▶ Nie stosować środków czyszczących zawierających ocet i kwasy.
- ▶ Nie myć w zmywarce do naczyń.

→ Rys. **27** - **34**

Uwaga: Drzwiczki dają się zamknąć tylko, gdy zaparzac i pojemnik na skropliny są prawidłowo założone.

12.9 Programy serwisowe

W określonych odstępach czasu urządzenie zaleca skorzystanie z dostępnych programów serwisowych. Programy serwisowe służą do gruntownego czyszczenia urządzenia.

UWAGA!

Nieprawidłowe lub spóźnione wyczyszczenie i odkamienienie może spowodować uszkodzenia urządzenia.

- ▶ Natychmiast przeprowadzić proces odkamieniania zgodnie z instrukcją.
- ▶ W komorze na kawę mieloną umieszcza wyłącznie tabletki czyszczące.
- ▶ Nie umieszczać tabletek odkamieniających i innych środków w komorze na kawę mieloną.

Uwagi

- Wyświetlacz informuje o postępie programu.
- Jeżeli urządzenie nie zostało w odpowiednim czasie odkamienione, wyświetlacz pokazuje "Upłynął termin odkamieniania. Nastąpiła blokada. Naciśnij menu na 3 s".
- Jeżeli urządzenie jest zablokowane, jego obsługa będzie możliwa dopiero po wykonaniu programu odkamieniania.
- W razie przypadkowego przerwania programu serwisowego konieczne jest jego zresetowanie.
→ *"Resetowanie programów serwisowych", Strona 160*

Wskazówki





- Jeżeli w urządzeniu używany jest filtr wody, wymagane interwały wykonywania programów serwisowych ulegają wydłużeniu.

- Programy "Odkamienianie" i "Czyszczenie" można wykonywać jednocześnie jako program serwisowy "calc'nClean".
- Po zakończeniu programu serwisowego wyczyścić urządzenie miękką, wilgotną ściereczką, aby od razu usunąć pozostałości odkamieniacza i zapobiec korozji.

Korzystanie z programów serwisowych

Uwagi

- Jeżeli jest używany program serwisowy "Oczyść spieniacz mleka", należy wyczyścić i podłączyć pojemnik na mleko.
- Jeżeli jest używany program serwisowy "Czyszczenie", należy przedtem wyczyścić zaparzac.
→ *"Wyczyść zaparzac", Strona 158*
- Jeżeli są używane programy serwisowe "Odkamienianie", należy przedtem wyczyścić zaparzac i przygotować roztwór odkamieniający. "calc'nClean"

1. Nacisnąć .
 2. Nacisnąć  i , wybrać "Czyszczenie" i nacisnąć ok.
 3. Wybrać przyciskami  i  żądany program i nacisnąć ok, np. "Odkamienianie".
- ✓ Wyświetlacz prowadzi użytkownika przez program.

Przygotowywanie roztworu odkamieniającego

1. Napełnić pojemnik 0,5 l ciepłej wody.
2. Dodać do wody tabletkę odkamieniającą Siemens i mieszać do chwili jej całkowitego rozpuszczenia.

Resetowanie programów serwisowych

Jeżeli wykonywanie programu serwisowego zostanie przerwane np. wskutek przerwy w zasilaniu prądem, należy wykonać opisane niżej czynności.

1. Przepłukać pojemnik na wodę.
2. Napęlić na wodę pojemnik świeżą wodą niegazowaną do wysokości znacznika "max".
3. Nacisnąć ok.
- ✓ Urządzenie jest płukane przez ok. 2 minuty.
4. Opróżnić i oczyścić pojemnik na skropliny.
5. Włożyć pojemnik na skropliny do urządzenia i zamknąć drzwiczki.
6. Ponownie uruchomić program serwisowy.

13 Usuwanie usterek

Mniejsze usterek urządzenia można usuwać samodzielnie. Przed skontaktowaniem się z serwisem należy się zapoznać z informacjami na temat samodzielnego usuwania usterek. Pozwoli to uniknąć niepotrzebnych kosztów.

OSTRZEŻENIE

Ryzyko porażenia prądem!

Nieprawidłowo przeprowadzone naprawy stanowią poważne zagrożenie.

- ▶ Naprawy urządzenia mogą być wykonywane wyłącznie przez wykwalifikowany personel.
- ▶ Do naprawy urządzenia należy używać wyłącznie oryginalnych części zamiennych.
- ▶ W przypadku uszkodzenia przewodu sieciowego tego urządzenia należy zlecić jego wymianę przez producenta, jego serwis lub przez odpowiednio wykwalifikowaną osobę, co jest koniecznym warunkiem wykluczenia zagrożeń.

Usterka	Przyczyna i rozwiązywanie problemów
Urządzenie przestało reagować.	Usterka urządzenia. <ol style="list-style-type: none"> 1. Odłączyć wtyczkę od gniazda sieciowego i odczekać 60 sek.. 2. Ponownie podłączyć wtyczkę do gniazda sieciowego.
Urządzenie wydaje tylko wodę, nie wydaje kawy.	Urządzenie nie rozpoznaje pustego pojemnika na kawę ziarnistą. <ul style="list-style-type: none"> ▶ Wsypać do pojemnika kawę ziarnistą. Zatkana komora na kawę w zaparzaczu. <ul style="list-style-type: none"> ▶ Wyczyścić zaparzacz. Ziarna są zbyt oleiste i nie spadają do młynka. <ul style="list-style-type: none"> ▶ Lekko postukać w pojemnik na kawę ziarnistą. ▶ Zmienić gatunek kawy. ▶ Nie używać oleistych ziaren kawy. ▶ Wyrzucić pusty pojemnik na kawę ziarnistą wilgotną ściereczką. Zaparzacz jest nieprawidłowo włożony. <ul style="list-style-type: none"> ▶ Przesunąć zaparzacz całkiem do tyłu.
Urządzenie nie wytwarza pianki mlecznej.	Zanieczyszczony spieniacz mleka. <ul style="list-style-type: none"> ▶ Nie myć spieniacza mleka w zmywarce. Rurka do mleka nie zanurza się w mleku. <ul style="list-style-type: none"> ▶ Użyć więcej mleka. ▶ Sprawdzić, czy rurka do mleka zanurza się w mleku.

Usterka	Przyczyna i rozwiązywanie problemów
Urządzenie nie wytwarza pianki mlecznej.	Urządzenie jest silnie zakamienione. ▶ Odkamienić urządzenie.
Spieniacz mleka nie zasysa mleka.	Spieniacz mleka nie jest prawidłowo złożony. ▶ Prawidłowo złożyć spieniacz mleka.
	Błędna kolejność połączenia pojemnika na mleko i spieniacza mleka.
	▶ Najpierw włożyć do wylotu spieniacz mleka, a następnie pojemnik na mleko.
	Rurka do mleka nie zanurza się w mleku.
	▶ Użyć więcej mleka.
	▶ Sprawdzić, czy rurka do mleka zanurza się w mleku.
Pianka mleczna jest za zimna.	Mleko jest za zimne. ▶ Użyć letniego mleka.
Urządzenie nie wydaje gorącej wody.	Zanieczyszczony spieniacz mleka. ▶ Nie myć spieniacza mleka w zmywarce.
Nie można zamontować lub wymontować spieniacza mleka.	Błędna kolejność montażu. ▶ Najpierw włożyć spieniacz mleka, a następnie pojemnik na mleko. Przy demontażu najpierw wyjąć pojemnik na mleko, a następnie spieniacz mleka.
Urządzenie nie wydaje napoju.	W filtrze wody znajduje się powietrze. 1. Zanurzyć filtr wody z otworem skierowanym do góry w wodzie i zaczekać, aż przestaną się z niego wydobywać pęcherzyki powietrza. 2. Ponownie założyć filtr. → <i>"Instalacja i aktywacja filtra wody", Strona 146</i> ▶ Prosto i mocno wcisnąć filtr wody do gniazda pojemnika.
	Resztki odkamieniacza zatykają zbiornik na wodę.
	1. Wyjąć zbiornik na wodę.
	2. Dokładnie wyczyścić zbiornik na wodę.
Krople wody na wewnętrznym dnie urządzenia.	Pojemnik na skropliny został wyjęty za wcześnie. ▶ Pojemnik na skropliny wyjmować dopiero kilka sekund po pobraniu ostatniego napoju.
Nie można wyjąć zaparacza.	Zaparacz nie znajduje się w pozycji umożliwiającej jego wyjęcie. ▶ Ponownie wyłączyć urządzenie.

Usterka	Przyczyna i rozwiązywanie problemów
Urządzenie nie daje się obsługiwać. Zmieniają się wskaźniki na wyświetlaczu.	Aktywny jest tryb demonstracyjny urządzenia. 1. Wyjąć zbiornik na wodę i napełnić go świeżą, zimną wodą. 2. Ponownie włożyć zbiornik na wodę.
Nie działa młynek.	Zbyt gorące urządzenie. 1. Odłączyć urządzenie od sieci elektrycznej. 2. Zaczekać 1 godzina, aż urządzenie ostygnie.
Mimo pełnego pojemnika na kawę ziarnistą młynek nie miele kawy.	Ziarna są zbyt oleiste i nie spadają do młynka. ▶ Lekko postukać w pojemnik na kawę ziarnistą. ▶ Zmienić gatunek kawy. ▶ Nie używać oleistych ziaren kawy. ▶ Wyrzucić pusty pojemnik na kawę ziarnistą wilgotną ściereczką.
Na wyświetlaczu widać symbol "Zamknij", mimo że drzwiczki urządzenia są zamknięte.	Drzwiczki nie są domknięte. ▶ Domknąć drzwiczki. Zbyt gorące urządzenie. 1. Odłączyć urządzenie od sieci elektrycznej. 2. Zaczekać 1 godzina, aż urządzenie ostygnie.
Na wyświetlaczu widać wskazówkę "Proszę opróżnić pojemnik na skropliny i włożyć z powrotem.", mimo że pojemnik na skropliny jest pusty.	Urządzenie jest wyłączone i nie rozpoznaje opróżnienia. 1. Włączyć urządzenie i wyjąć pojemnik na skropliny. 2. Ponownie założyć pojemnik na skropliny. Pojemnik na skropliny jest zabrudzony. ▶ Dokładnie wyczyścić pojemnik na skropliny.
Na wyświetlaczu widać symbol "Proszę napełnić pojemnik na wodę", mimo że zbiornik na wodę jest pełny.	Nieprawidłowo założony zbiornik na wodę. ▶ Prawidłowo włożyć pojemnik na wodę. Zakleszczony pływak w pojemniku na wodę. 1. Wyjąć zbiornik na wodę. 2. Dokładnie wyczyścić zbiornik na wodę.
	Gazowana woda w zbiorniku na wodę. ▶ Napełnić zbiornik na wodę świeżą wodą z kranu.
	Nowy filtr wody nie został przepłukany zgodnie z instrukcją. 1. Przepłukać filtr wody zgodnie z instrukcją. → "Instalacja i aktywacja filtra wody", Strona 146 2. Zainstalować filtr wody.
	W filtrze wody znajduje się powietrze.

Usterka	Przyczyna i rozwiązywanie problemów
<p>Na wyświetlaczu wi- dać symbol "Proszę napełnić pojemnik na wodę", mimo że zbiornik na wodę jest peł- ny.</p>	<ol style="list-style-type: none"> 1. Zanurzyć filtr wody z otworem skierowanym do góry w wodzie i zaczekać, aż przestaną się z niego wydobywać pęcherzyki powietrza. 2. Ponownie założyć filtr. → <i>"Instalacja i aktywacja filtra wody", Strona 146</i>
	<p>Stary filtr wody.</p> <ul style="list-style-type: none"> ▶ Założyć nowy filtr wody.
	<p>Osady kamienia znajdujące się w zbiorniku na wodę spowodowały zatkanie układu.</p> <ol style="list-style-type: none"> 1. Dokładnie wyczyścić zbiornik na wodę. 2. Rozpocząć program odkamieniania.
<p>Na wyświetlaczu poja- wia się wskazanie "Wyczyść i ponownie włóż zaparzacz, za- mknij drzwiczki."</p>	<p>Zaparzacz jest brudny.</p> <ul style="list-style-type: none"> ▶ Wyczyścić zaparzacz.
	<p>Utrudniony ruch mechanizmu zaparzacza.</p> <ul style="list-style-type: none"> ▶ Wyczyścić zaparzacz.
	<p>Za dużo zmielonej kawy w zaparzacz.</p> <ul style="list-style-type: none"> ▶ Używać maksymalnie 2 płaskich miarek kawy mielonej.
<p>Na wyświetlaczu poja- wia się wskazanie "Napięcie (V) za wyso- kie lub za niskie".</p>	<p>Występują problemy z zasilaniem napięciem.</p> <ul style="list-style-type: none"> ▶ Używać urządzenia tylko przy 220 - 240 V.
<p>Na wyświetlaczu poja- wia się wskazanie "Włącz ponownie urzą- dzenie."</p>	<p>Zaparzacz jest mocno zabrudzony lub nie można wy- jąć zaparzacza.</p> <ul style="list-style-type: none"> ▶ Ponownie uruchomić urządzenie. ▶ Wyczyścić zaparzacz.
	<p>Usterka urządzenia.</p> <ol style="list-style-type: none"> 1. Odłączyć wtyczkę od gniazda sieciowego i odczekać 60 sek.. 2. Ponownie podłączyć wtyczkę do gniazda sieciowego.
<p>Wyświetlacz pokazuje bardzo często "calc'nClean".</p>	<p>Zmiękczona woda zawiera jeszcze niewielkie ilości ka- mienia.</p> <ol style="list-style-type: none"> 1. Założyć nowy filtr wody. → <i>"Instalacja i aktywacja filtra wody", Strona 146</i> 2. Odpowiednio ustawić twardość wody.
	<p>Użyto nieprawidłowego odkamieniacza lub za małej ilości odkamieniacza.</p> <ul style="list-style-type: none"> ▶ Do odkamieniania stosować wyłącznie odpowiednie tabletki.

Usterka	Przyczyna i rozwiązywanie problemów
Wyświetlacz pokazuje bardzo często "calc'nClean".	Program serwisowy nie został wykonany do końca. <ul style="list-style-type: none"> ▶ Zresetować program serwisowy. → <i>"Resetowanie programów serwisowych", Strona 160</i>
Duże różnice jakości kawy lub pianki mlecznej.	Urządzenie jest zakamienione. <ul style="list-style-type: none"> ▶ Odkamienić urządzenie.
Różnice jakości pianki mlecznej.	Jakość pianki mlecznej zależy od rodzaju użytego mleka lub napoju roślinnego. <ul style="list-style-type: none"> ▶ Jakość można zoptymalizować przez dobranie odpowiedniego rodzaju mleka lub napoju roślinnego.
Kawa nie jest wydawana lub wycieka kroplami.	Został ustawiony zbyt drobny stopień zmielenia. <ul style="list-style-type: none"> ▶ Ustawić grubszy stopień zmielenia. → <i>"Ustawianie stopnia zmielenia", Strona 153</i>
Nie zostaje osiągnięta ustawiona ilość napoju.	Urządzenie jest silnie zakamienione. <ul style="list-style-type: none"> ▶ Odkamienić urządzenie. <p>W filtrze wody znajduje się powietrze.</p> <ol style="list-style-type: none"> 1. Zanurzyć filtr wody z otworem skierowanym do góry w wodzie i poczekać, aż przestaną się z niego wydobywać pęcherzyki powietrza. 2. Ponownie założyć filtr. → <i>"Instalacja i aktywacja filtra wody", Strona 146</i>
	Urządzenie jest brudne. <ul style="list-style-type: none"> ▶ Wyczyścić zaparzacze. ▶ Odkamienić i wyczyścić urządzenie.
	Ustawiono za dużą moc kawy. <ul style="list-style-type: none"> ▶ Zmniejszyć moc kawy np. na "normalna". → <i>"Dostosowywanie mocy kawy", Strona 152</i>
Kawa nie ma kremowej pianki.	Nie został użyty optymalny gatunek kawy. <ul style="list-style-type: none"> ▶ Używać kawy o większej zawartości ziaren robusty. ▶ Użyć ciemniej palonej kawy.
	Kawa ziarnista nie jest już świeżo wypalona. <ul style="list-style-type: none"> ▶ Użyć świeżej kawy ziarnistej.
	Stopień zmielenia nie jest dostosowany do kawy ziarnistej. <ul style="list-style-type: none"> ▶ Ustawić drobniejszy stopień zmielenia. → <i>"Ustawianie stopnia zmielenia", Strona 153</i>
Kawa jest za kwaśna.	Został ustawiony zbyt gruby stopień zmielenia. <ul style="list-style-type: none"> ▶ Ustawić drobniejszy stopień zmielenia. → <i>"Ustawianie stopnia zmielenia", Strona 153</i>

Usterka	Przyczyna i rozwiązywanie problemów
Kawa jest za kwaśna.	Nie został użyty optymalny gatunek kawy. <ul style="list-style-type: none">▶ Używać kawy o większej zawartości ziaren robusty.▶ Użyć ciemniej palonej kawy.
Kawa jest za gorzka.	Został ustawiony zbyt drobny stopień zmielenia. <ul style="list-style-type: none">▶ Ustawić grubszy stopień zmielenia. → <i>"Ustawianie stopnia zmielenia", Strona 153</i> Nie został użyty optymalny gatunek kawy. <ul style="list-style-type: none">▶ Zmienić gatunek kawy.
Kawa ma przypalony smak.	Został ustawiony zbyt drobny stopień zmielenia. <ul style="list-style-type: none">▶ Ustawić grubszy stopień zmielenia. → <i>"Ustawianie stopnia zmielenia", Strona 153</i> Nie został użyty optymalny gatunek kawy. <ul style="list-style-type: none">▶ Zmienić gatunek kawy. Została ustawiona za wysoka temperatura kawy. <ul style="list-style-type: none">▶ Ustawić niższą temperaturę kawy. → <i>"Przegląd ustawień podstawowych", Strona 154</i>
Fusy nie mają zwartej konsystencji i są zbyt mokre.	Nie jest ustawiony optymalny stopień zmielenia. <ul style="list-style-type: none">▶ Ustawić grubszy lub drobniejszy stopień zmielenia. → <i>"Ustawianie stopnia zmielenia", Strona 153</i> Za mało zmielonej kawy. <ul style="list-style-type: none">▶ Użyć 2 płaskich miarek kawy mielonej. Ziarna są zbyt oleiste. <ul style="list-style-type: none">▶ Użyć innego rodzaju kawy.

14 Transport, przechowywanie i utylizacja

14.1 Aktywacja zabezpieczenia przed mrozem

Podczas transportu i przechowywania urządzenia należy chronić przed mrozem.



UWAGA!

Podczas transportu i przechowywania może dojść do uszkodzenia urządzenia przez resztki cieczy znajdujące się w urządzeniu.

- ▶ Przed transportem lub rozpoczęciem przechowywania urządzenia opróżnić układ wody.

Wymagania

- Urządzenie jest gotowe do pracy.
- Pojemnik na wodę jest napelniony.

1. Wyjąć pojemnik na mleko.
2. Wyczyścić zaparzacz.
3. Podstawić pod wylot duże naczynie.
4. Nacisnąć  odpowiednią ilość razy, aż wyświetlacz pokaże "Spienione mle".
5. Nacisnąć  odpowiednią ilość razy, aż wyświetlacz pokaże 240 ml.
6. Nacisnąć .
7. Zaczekać, aż z urządzenia zacznie uchodzić para.
8. Wyjąć pojemnik na wodę.
- ✓ Urządzenie opróżnia się automatycznie.
9. Jeżeli pojawi się komunikat "Proszę napełnić pojemnik na wodę", zignorować go.
10. Opróżnić i wyczyścić zbiornik na wodę i pojemnik na skropliny.
11. Włożyć zbiornik na wodę i pojemnik na skropliny.

12. Wyłączyć urządzenie i odłączyć je od sieci elektrycznej.

14.2 Utylizacja zużytego urządzenia

Przyjazna dla środowiska utylizacja urządzenia pozwala odzyskać wartościowe surowce.

1. Odłączyć wtyczkę przewodu sieciowego od gniazda sieciowego.
2. Przeciąć przewód sieciowy.
3. Urządzenie utylizować zgodnie z przepisami o ochronie środowiska naturalnego.

Informacje o aktualnych możliwościach utylizacji można uzyskać od sprzedawcy lub w urzędzie miasta lub gminy.



To urządzenie jest oznaczone zgodnie z Dyrektywą Europejską 2012/09/UE oraz polską Ustawą z dnia 29 lipca 2005r. „O zużytym sprzęcie elektrycznym i elektronicznym” (Dz.U. z 2005 r. Nr 180, poz. 1495) symbolem przekreślonego kontenera na odpady. Takie oznakowanie informuje, że sprzęt ten, po okresie jego użytkowania nie może być umieszczany łącznie z innymi odpadami pochodzącymi z gospodarstwa domowego. Użytkownik jest zobowiązany do oddania go prowadzącym zbieranie zużytego sprzętu elektrycznego i elektronicznego. Prowadzący zbieranie, w tym lokalne punkty zbiórki, sklepy oraz gminne jednostka, tworzą odpo-

wiedni system umożliwiający oddanie tego sprzętu. Właściwe postępowanie ze użytym sprzętem elektrycznym i elektro-nicznym przyczynia się do uniknięcia szkodliwych dla zdrowia ludzi i środowiska naturalnego konsekwencji, wynikających z obecności składników niebezpiecznych oraz niewłaściwego składowania i przetwarzania takiego sprzętu.

15 Serwis

Istotne z punktu widzenia funkcjonalności oryginalne części zamienne zgodne z odpowiednim zarządzeniem w sprawie ekoprojektu dostępne są w naszym serwisie przez okres co najmniej 7 lat od daty wprowadzenia urządzenia na rynek na terenie Europejskiego Obszaru Gospodarczego.

Uwaga: W ramach warunków gwarancji producenckiej usługi serwisu są nieodpłatne.

Dokładne informacje na temat okresu i warunków gwarancji można uzyskać od naszego serwisu, od sprzedawcy urządzenia lub na naszej stronie internetowej.

Kontaktując się z serwisem należy podać numer produktu (E-Nr.) i numer fabryczny (FD) urządzenia. Dane kontaktowe serwisu można znaleźć tutaj lub w dołączonym wykazie punktów serwisowych albo na naszej stronie internetowej.

15.1 Numer produktu (E-Nr) i numer fabryczny (FD)

Numer produktu (E-Nr) i numer fabryczny (FD) znajdują się na tabliczce znamionowej urządzenia. Dane urządzenia i numer telefonu serwisu można zanotować oddzielnie, aby zapewnić sobie do nich szybki dostęp.

16 Dane techniczne

Napięcie	220– 240 V ~
Częstotliwość	50 Hz
Moc przyłącza	1500 W
Maksymalne ciśnienie pompy, statyczne	15 bar
Maksymalna pojemność zbiornika na wodę (bez filtra)	1,7 l
Maksymalna pojemność pojemnika na kawę ziarnistą	270 g
Długość przewodu sieciowego	100 cm
Wysokość urządzenia	37,3 cm
Szerokość urządzenia	27,6 cm
Głębokość urządzenia	45,2 cm
Ciężar pustego urządzenia	8-9 kg
Rodzaj młynka	Ceramiczny

Další informace naleznete v Digitální uživatelské příručce.



Obsah

1 Bezpečnost.....	171		
1.1 Všeobecné pokyny.....	171		
1.2 Použití k určenému účelu.....	171		
1.3 Omezení okruhu uživatelů.....	171		
1.4 Bezpečnostní pokyny.....	171		
2 Ochrana životního prostředí a úspora.....	175		
2.1 Likvidace obalu.....	175		
2.2 Úspora energie.....	175		
3 Instalace a připojení.....	175		
3.1 Rozsah dodávky.....	175		
3.2 Instalace a připojení spotřebiče.....	175		
4 Seznámení.....	176		
4.1 Spotřebič.....	176		
4.2 Ovládací panel.....	176		
4.3 Displej.....	176		
5 Přehled nápojů.....	177		
6 Příslušenství.....	177		
7 Před prvním použitím.....	178		
7.1 Příprava a čištění spotřebiče..	178		
7.2 Kontrola tvrdosti vody.....	178		
7.3 Vodní filtr ¹	179		
7.4 Provedení prvního uvedení do provozu.....	179		
7.5 Všeobecné pokyny.....	180		
8 Základní ovládání.....	180		
8.1 Zapnutí nebo vypnutí spotřebiče.....	180		
8.2 Odběr nápoje.....	181		
		8.3 Odběr kávového nápoje z čerstvých kávových zrn.....	181
		8.4 Odběr kávového nápoje z mleté kávy.....	181
		8.5 Odběr nápoje s mléčnou pěnou.....	182
		8.6 Použití nádoby na mléko.....	182
		8.7 Odběr kávového nápoje s mléčnou pěnou.....	183
		8.8 Odběr speciálních nápojů.....	183
		8.9 Odběr mléčné pěny.....	183
		8.10 Odběr horké vody.....	183
		8.11 Nastavení nápojů.....	184
		8.12 Mlýnek.....	185
9 Dětská pojistka.....	185		
9.1 Aktivace dětské pojistky.....	185		
9.2 Deaktivace dětské pojistky....	185		
10 Ohřev šálku¹.....	185		
10.1 Aktivace a deaktivace ohřevu šálků ¹	186		
11 Základní nastavení.....	186		
11.1 Změna základních nastavení.....	186		
11.2 Přehled základních nastavení.....	186		
12 Čištění a ošetřování.....	188		
12.1 Způsobilost mytí v myčce nádobí.....	188		
12.2 Čisticí prostředky.....	188		
12.3 Čištění spotřebiče.....	189		

¹ V závislosti na vybavení spotřebiče

12.4 Čištění odkapávací misky a zásobníku na kávovou sedlinu	189
12.5 Čištění šachty na prášek.....	190
12.6 Čištění mléčného systému ...	190
12.7 Čištění nádoby na mléko	190
12.8 Čištění spařovací jednotky ...	190
12.9 Servisní programy	191
13 Odstranění poruch	192
14 Přeprava, uskladnění a likvidace	198
14.1 Aktivace ochrany před mrazem.....	198
14.2 Likvidace starého spotřebiče.....	198
15 Zákaznický servis.....	198
15.1 Označení produktu (E-č.) a výrobní číslo (FD)	199
16 Technické údaje	199



1 Bezpečnost

Dodržujte následující bezpečnostní pokyny.

1.1 Všeobecné pokyny

- Pečlivě si přečtěte tento návod.
- Uschovejte návod a také informace o výrobku pro pozdější použití nebo pro následujícího majitele.
- V případě poškození při přepravě spotřebič nepřipojujte.

1.2 Použití k určenému účelu

Spotřebič používejte pouze:

- pro přípravu horkých nápojů.
- pro soukromé použití v domácnosti a v uzavřených místnostech domova.
- do maximální nadmořské výšky 2000 m nad mořem.

1.3 Omezení okruhu uživatelů

Tento spotřebič mohou používat děti starší 8 let a osoby s omezenými fyzickými, senzorickými nebo duševními schopnostmi nebo s nedostatečnými zkušenostmi a/nebo znalostmi, pokud jsou pod dohledem nebo byly instruovány o bezpečném použití spotřebiče a pochopily z toho vyplývající nebezpečí.

Děti si nesmí se spotřebičem hrát.

Čištění a údržbu nesmí provádět děti. Výjimka: děti starší 8 let a pod dozorem dospělé osoby.

Dětem mladším 8 let zabraňte v přístupu ke spotřebiči a přívodnímu kabelu.

1.4 Bezpečnostní pokyny

VÝSTRAHA – Nebezpečí udušení!

Děti si mohou obalový materiál přetáhnout přes hlavu nebo se do něj zamotat a udusit se.

- ▶ Obalový materiál uchovávejte mimo dosah dětí.
- ▶ Nedovolte dětem, aby si hrály s obalovým materiálem.

Děti mohou vdechnout nebo spolknout malé části a udusit se.

- ▶ Malé části uchovávejte mimo dosah dětí.
- ▶ Nedovolte dětem, aby si hrály s malými částmi.

⚠ VÝSTRAHA – Nebezpečí úrazu elektrickým proudem!

Neodborné instalace jsou nebezpečné.

- ▶ Spotřebič zapojte a používejte pouze v souladu s údaji na typovém štítku.
- ▶ Spotřebič zapojte do sítě střídavého proudu jen pomocí předpisově instalované zásuvky s uzemněním.
- ▶ Systém ochranných vodičů elektrické domovní instalace musí být instalován podle předpisů.

Poškozený spotřebič nebo poškozený síťový kabel je nebezpečný.

- ▶ V žádném případě nepoužívejte poškozený spotřebič.
- ▶ Nikdy nepoužívejte spotřebič s natrženým nebo zlomeným povrchem.
- ▶ Při odpojování spotřebiče z elektrické sítě nikdy netahejte za síťový kabel. Vždy tahejte za síťovou zástrčku síťového kabelu.
- ▶ Pokud je spotřebič nebo síťový kabel poškozený, ihned odpojte síťovou zástrčku ze zásuvky nebo vypněte pojistku v pojistkové skříňce.
- ▶ Kontaktujte zákaznický servis. → *Strana 198*

Neodborné opravy jsou nebezpečné.

- ▶ Opravy spotřebiče smí provádět pouze odborný personál, který je k tomu vyškolený.
- ▶ K opravě spotřebiče se smí používat pouze originální náhradní díly.
- ▶ Pokud je síťový kabel tohoto spotřebiče poškozený, musí ho vyměnit výrobce, jeho zákaznický servis nebo podobně kvalifikovaná osoba, aby se zabránilo ohrožení.

Pokud do zařízení pronikne vlhkost, může to způsobit úraz elektrickým proudem.

- ▶ Spotřebič nebo síťový kabel nikdy neponořujte do vody.
- ▶ Na konektorové spojení spotřebiče nesmí přetéct žádná kapalina.
- ▶ Spotřebič používejte pouze v uzavřených místnostech.
- ▶ Spotřebič nikdy nevystavujte velkému teplu a vlhkosti.

- ▶ Při čištění spotřebiče nepoužívejte parní nebo vysokotlaké čističe.

⚠ VÝSTRAHA – Nebezpečí požáru!

Spotřebič se zahřívá.

- ▶ Spotřebič dostatečně větrejte.
- ▶ Spotřebič nikdy neprovozujte ve skříni.

Použití prodlužovacího síťového kabelu a neschválených adaptérů je nebezpečné.

- ▶ Nepoužívejte prodlužovací kabely ani rozbočky.
- ▶ Používejte pouze adaptéry a síťové kabely schválené výrobcem.
- ▶ Pokud je síťový kabel příliš krátký a k dispozici není žádný delší síťový kabel, kontaktujte odbornou společnost, aby přizpůsobila el. instalace domácnosti.

⚠ VÝSTRAHA – Nebezpečí popálení!

Některé díly spotřebiče se velmi zahřívají.

- ▶ Nikdy se nedotýkejte horkých dílů spotřebiče.
- ▶ Po použití nechte horké díly spotřebiče před dotykem vychladnout.

⚠ VÝSTRAHA – Nebezpečí opaření!

Čerstvě připravené nápoje jsou velmi horké.

- ▶ V případě potřeby nechte nápoje vychladnout.
- ▶ Zabraňte kontaktu pokožky s unikajícími tekutinami a parami.

⚠ VÝSTRAHA – Nebezpečí zranění!

Chybné použití spotřebiče může ohrozit uživatele.

- ▶ Aby se zabránilo poranění, spotřebič používejte jen v souladu s určením.

Pohmoždění prstů při zavírání dvířek spotřebiče.

- ▶ Při zavírání dvířek spotřebiče dávejte pozor na prsty.

Mlýnek se otáčí.

- ▶ Nikdy nesahejte do mlýnku.

⚠ VÝSTRAHA – Nebezpečí: Magnetismus!

Spotřebič obsahuje trvalé magnety. Tyto magnety mohou ovlivnit elektronické implantáty, např. kardiostimulátory nebo inzulinové dávkovače.

- ▶ Osoby používající elektronické implantáty musí od spotřebiče dodržovat minimální odstup 10 cm.
- ▶ Minimální odstup 10 cm dodržujte také od vyjmuté nádržky na vodu.

⚠ VÝSTRAHA – Nebezpečí poškození zdraví!

Nečistoty na spotřebiči mohou ohrozit zdraví.

- ▶ Dodržujte hygienické pokyny pro čištění spotřebiče.

2 Ochrana životního prostředí a úspora

2.1 Likvidace obalu

Obalový materiál je ekologický a lze ho recyklovat.

- ▶ Jednotlivé složky likvidujte rozdělené podle druhů.

2.2 Úspora energie

Při dodržování těchto upozornění spotřebuje Váš spotřebič méně proudu.

Interval pro automatické vypnutí nastavte na nejmenší hodnotu.

- ✓ Pokud se spotřebič nepoužívá, vypne se dříve.
→ "Základní nastavení", Strana 186

Výdej nápoje nepřerušujte předčasně.

- ✓ Ohřáté množství vody nebo mléka se optimálně využije.

Pravidelně provádějte odvápnění spotřebiče.

- ✓ Vápené usazeniny zvyšují spotřebu energie.

3 Instalace a připojení

3.1 Rozsah dodávky

Po vybalení zkontrolujte všechny díly na poškození vzniklá při přepravě a jejich kompletnost.

Poznámka: V závislosti na typu spotřebiče je přiloženo různé příslušenství. Toto příslušenství je označeno čárkovaným rámem.

→ Obr. **1**

A	Plně automatický kávovar
B	Nádoba na mléko
C	Hadička na mléko
D	Adaptér pro nádobu na mléko ¹
E	Návod k použití
F	Čisticí tableta ¹
G	Odvápňovací tableta ¹
H	Proužek pro testování tvrdosti vody
I	Vodní filtr ¹

¹ V závislosti na vybavení spotřebiče

3.2 Instalace a připojení spotřebiče

POZOR!

Nebezpečí poškození spotřebiče. Při neodborném uvedení spotřebiče do provozu může dojít k poškození spotřebiče.

- ▶ Spotřebič používejte pouze v prostorách bez mrazu.
- ▶ Pokud byl spotřebič přepravován nebo skladován pod 0 °C, vyčkejte před uvedením do provozu 3 hodiny při pokojové teplotě.
- ▶ Po každém připojení vyčkejte cca 5 sekund.

1. Spotřebič umístěte na rovnou a vodotěsnou plochu s dostatečnou nosností.

2. Spotřebič připojte pomocí síťové zástrčky k předpisově instalované uzemněné zásuvce.

4 Seznámení

4.1 Spotřebič

Zde naleznete přehled součástí vašeho spotřebiče.

Poznámka: V závislosti na typu spotřebiče jsou možné odchylky v barvách a jednotlivých detailech.

→ Obr. 2

1	Nádržka na vodu
2	Víko nádržky na vodu
3	Ohřev šálku ¹
4	Víko na uchování aroma
5	Zásobník na kávová zrna
6	Šachta na prášek
7	Displej
8	Ovládací panel
9	Osvětlení šálků ¹
10	Kryt
11	Mléčný systém
12	Výpustný systém
13	Dvířka spařovacího prostoru
14	Typový štítek
15	Odkapávací miska









¹ V závislosti na vybavení spotřebiče

16 Nádoba na mléko

¹ V závislosti na vybavení spotřebiče

4.2 Ovládací panel

Pomocí ovládacího pole nastavíte všechny funkce vašeho spotřebiče a dostanete informace o provozním stavu.

Symbol	Vysvětlení
	Zapněte nebo vypněte spotřebič.
	Otevřete nebo opusťte menu. Poznámka: Tlačítka menu jsou zobrazena pouze při otevřeném menu.
	V menu navigujte směrem nahoru.
	V menu navigujte směrem dolů.
ok	V menu potvrďte nebo uložte.
	V menu jděte zpět.
	Odeberte dva šálky.
	Zvolte intenzitu kávy.
	Přizpůsobte množství náplně.
	Spusťte nebo zastavte proces.





4.3 Displej

Na displeji se zobrazují zvolené nápoje, nastavení, možnosti nastavení a také hlášení o provozním stavu. Na displeji jsou zobrazeny dodatečné informace a kroky jednání. Informace zmizí po krátké době nebo po stisknutí tlačítka. Kroky jednání zmizí po jejich vykonání.

5 Přehled nápojů

Pomocí svého spotřebiče můžete připravovat mnoho různých nápojů.

Rychlá volba

Symbol	Označení	Vysvětlení	Kategorie
	Espresso	Koncentrovaná káva. Doporučuje se servírovat do malých šálek se silnými stěnami. Šálky předejte horkou vodou.	→ "Odběr kávového nápoje z čerstvých kávových zrn", Strana 181 → "Odběr kávového nápoje z mleté kávy", Strana 181
	Caffe Crema	Káva s vrstvou pěny nebo velký šálek kávy připravený metodou espresso.	→ "Odběr kávového nápoje z čerstvých kávových zrn", Strana 181 → "Odběr kávového nápoje z mleté kávy", Strana 181
	Cappuccino	Espresso s našlehaným mlékem. Doporučuje se servírovat do malých šálek.	→ "Odběr kávového nápoje s mléčnou pěnou", Strana 183
	Latte-Macchiato	Kávové speciality se třemi vrstvami: dole teplé mléko, uprostřed espresso, nahoře mléčná pěna. Doporučuje se servírovat ve sklenici.	→ "Odběr kávového nápoje s mléčnou pěnou", Strana 183
	Speciální nápoje	Odběr dalších nápojů.	→ "Odběr speciálních nápojů", Strana 183

6 Příslušenství

Používejte originální příslušenství. Je přizpůsobené pro váš spotřebič.

Příslušenství	Obchod	Zákaznický servis
Čisticí tablety	TZ80001A	00312097
	TZ80001B	00312098
Odvápňovací tablety	TZ80002A	00312094
	TZ80002B	00312095
Vodní filtr	TZ70003	17004340

Příslušenství	Obchod	Zákaznický servis
Vodní filtr, balení po 3 kusech	TZ70033A	17005980
Hadřík z mikrovlákna	-	00460770
Sada údržby	TZ80004A TZ80004B	00312105 00312106
Adaptér pro nádobu na mléko	TZ50001	17004535

7 Před prvním použitím

Připravte spotřebič pro použití.

7.1 Příprava a čištění spotřebiče

Odstraňte ochranné fólie a vyčistěte spotřebič a jednotlivé části. Postupujte podle obrázkových pokynů na začátku tohoto návodu.

POZOR!

Nevhodná kávová zrna mohou způsobit ucpání mlynku.

- ▶ Používejte pouze pražené směsi na espresso nebo jiné směsi vhodné pro automatické kávovary.
- ▶ Nepoužívejte leštěná kávová zrna.
- ▶ Nepoužívejte karamelizovaná kávová zrna.
- ▶ Nepoužívejte kávová zrna upravená dalšími cukernatými přísadami.
- ▶ Nenaplňujte mletou kávou.

→ Obr. **3** - **26**

Poznámka: Nádržku na vodu plňte denně čerstvou, studenou a neperlivou vodou.

Tip: Pro zachování optimální kvality skladujte kávová zrna v chladu a uzavřená.

Kávová zrna můžete několik dní uchovávat v zásobníku na kávová zrna, aniž by ztratila své aroma.

7.2 Kontrola tvrdosti vody

Správné nastavení tvrdosti vody je důležité, aby váš spotřebič včas oznámil, kdy musí být odvápněn. Tvrdost vody můžete stanovit pomocí přiloženého testovacího proužku nebo u místního dodavatele vody.

1. Testovací proužek krátce ponořte do čerstvé vody z vodovodu.
2. Testovací proužek nechte okapat.
3. Tvrdost vody odečtete na testovacím proužku podle 1 minuta.

V tabulce je zobrazeno přiřazení stupňů ke stupňům tvrdosti vody:

Stupeň	Německá tvrdost v °dH	Celková tvrdost v mmol/l
1	1-7	< 1,3
2	8-14	1,3-2,5
3	15-21	2,5-3,8
4 ¹	22-30	> 3,8

¹ Tovární nastavení

Poznámka: Pokud je v domě instalováno zařízení na změkčování vody, můžete nastavit "Odvápňovací zařízení".

Tip: Nastavení můžete kdykoli změnit.

→ "Základní nastavení", Strana 186

7.3 Vodní filtr¹

Použitím vodního filtru snížíte tvorbu vápených usazenin a nečistot ve vodě.





Nasazení vodního filtru a aktivace

POZOR!

Možné poškození spotřebiče vápenatými usazeninami.

- ▶ Vodní filtr měňte včas.
- ▶ Vodní filtr vyměňte nejpozději po 2 měsíce.
- ▶ Dodržujte hlášení na displeji.

Poznámka: Pokud displej zobrazuje "Vodní filtr v menu vyměňte nebo deaktivujte.", vyměňte vodní filtr. Pokud nebudete používat nový filtr, zvolte "Žádný filtr" a postupujte podle pokynů na displeji.

1. Ponořte vodní filtr do sklenice s vodou a po stranách mírně stlačte tak, aby již nevystupovaly žádné vodní bubliny.
→ Obr. **8**
2. Stiskněte .
3. Pomocí  nebo  "Vodní filtr" a stiskněte ok.
4. Zvolte pomocí  nebo  "Nový filtr" nebo "Vyměňte vodní filtr" a stiskněte ok.
5. **Poznámka:** Pokud nebudete používat nový filtr, zvolte v nastaveních menu "Žádný filtr".
Vodní filtr pevně zatlačte do nádržky na vodu.
6. Nádržku na vodu naplňte vodou až po označení "max" a stiskněte ok.
7. Vlevo ze spotřebiče vyjměte nádobu na mléko.
8. Pod výpustný systém umístěte nádobu s kapacitou 1 l a stiskněte ok.





- ✓ Filtr se propláchne a zobrazí se ukazatel "Proplach je ukončen".
- ✓ Spotřebič je připravený k provozu.

Tipy

- Svůj vodní filtr měňte také z hygienických důvodů.
- Při použití vodního filtru musíte svůj spotřebič odvápnovat méně často.
- Pokud jste svůj spotřebič delší dobu nepoužívali, např. v době dovolené, vložený vodní filtr propláchněte před použitím odběrem šálku horké vody.
- Vodní filtr můžete zakoupit v prodejnách nebo u zákaznického servisu.
→ "Příslušenství", Strana 177

7.4 Provedení prvního uvedení do provozu

Po připojení k elektrickému proudu proveďte nastavení pro první uvedení do provozu. První uvedení do provozu se zobrazí jen při prvním zapnutí.

1. Pomocí  zapněte spotřebič.
 - ✓ Na displeji se zobrazí přednastavený jazyk.
2. Stiskněte  nebo , až se na displeji zobrazí požadovaný jazyk.
3. Stiskněte ok.
4. Určete tvrdost vody.
5. Stiskněte ok.
6. K určení tvrdosti vody stiskněte  nebo .
7. Stiskněte ok.
8. Vyčistěte a naplňte nádržku na vodu.
9. Stiskněte ok.
10. K získání dalších informací naskenujte QR-kód¹.
11. Pokud chcete vodní filtr vložit nyní, stiskněte ok.

¹ V závislosti na vybavení spotřebiče

cs ovládání

12. K pozdějšímu vložení vodního filtru stiskněte ←.

13. Naplňte zásobník na kávová zrna.

14. Stiskněte ok.

15. Stiskněte ok.

✓ Spotřebič se propláchne a je připravený k provozu.

Tip: Nastavení můžete kdykoli změnit.

→ "Přehled základních nastavení", Strana 186

7.5 Všeobecné pokyny

Pro optimální využití vašeho přístroje dodržujte pokyny.

Poznámky

■ Přístroj je z výroby standardním nastavením naprogramován na optimální provoz.

■ Mlýnek je z výroby nastaven na optimální provoz. Pokud káva jen kape, je příliš slabá nebo tvoří málo pěny, můžete během provozu mlýnku stupeň mletí přizpůsobit.
→ "Nastavení stupně mletí", Strana 185

■ Během provozu se mohou u větracích výřezů a u víka přihrádky na tablety tvořit kapky vody.

■ Pokud spotřebič po určitou dobu neovládáte, spotřebič se automaticky vypne. Doba trvání můžete změnit v základních nastaveních.
→ Strana 186

■ Ze spotřebiče může z technických důvodů unikat pára.

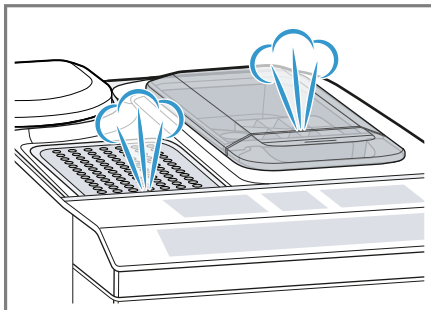

■ První nápoj ještě nemá plné aroma, pokud:

- spotřebič používáte poprvé.
- jste provedli servisní program.
- jste spotřebič delší dobu nepoužívali.

Tento nápoj nepijte.

Tip: Trvale jemnou pěnu získáte po uvedení spotřebiče do provozu a odběru několika šáleků.

8 Základní ovládání

8.1 Zapnutí nebo vypnutí spotřebiče

► Spotřebič zapněte nebo vypněte pomocí ⏻.

Při zapnutí se na displeji zobrazí logo společnosti Siemens. Při zapnutí a vypnutí se spotřebič propláchne automaticky. Při vypnutí spotřebič při čištění vypouští páru do odkapávací misky. Během proplachu je na displeji zobrazena kapka. Pokud je spotřebič při zapnutí ještě teplý nebo nebyl před vypnutím odebrán žádný nápoj, spotřebič se nepropláchne.

8.2 Odběr nápoje

Dozvíte se, jak si připravíte nápoj podle své volby.

VÝSTRAHA

Nebezpečí opaření!

Čerstvě připravené nápoje jsou velmi horké.

- ▶ V případě potřeby nechte nápoje vychladnout.
- ▶ Zabraňte kontaktu pokožky s unikajícími tekutinami a parami.

Tipy



- Svůj žádaný nápoj si můžete přímo zvolit pomocí tlačítek rychlé volby. Displej vám zobrazuje nápoj a aktuální nastavení.
- Kromě nápojů, které můžete odebírat pomocí tlačítek rychlé volby, spotřebič nabízí další nápoje.
→ "Odběr speciálních nápojů", Strana 183
- Svůj nápoj můžete přizpůsobit své osobní chuti.
→ "Nastavení nápojů", Strana 184

Poznámky

- Pokud po dobu cca 5 sekund nezměníte žádné nastavení, spotřebič opustí režim nastavení. Nastavení se automaticky uloží.
- U některých nastavení je káva připravována v několika krocích. Počkejte, dokud není celý proces ukončen.

8.3 Odběr kávového nápoje z čerstvých kávových zrn

1. Pod výpustný systém umístěte předehřátý šálek.
 2. Stiskněte symbol nápoje pro kávový nápoj bez mléka.
- ✓ Na displeji se zobrazí nápoj a aktuální nastavení.
→ "Nastavení nápojů", Strana 184

3. Změna nastavení v případě potřeby:
 - K přizpůsobení množství náplně stiskněte .
 - "Přizpůsobení množství náplně", Strana 184
 - Pro přizpůsobení intenzity kávy stiskněte .
 - "Přizpůsobení intenzity kávy", Strana 184

4. Stiskněte .

Kávová zrna jsou pro každé spaření kávy čerstvě namleta.

- ✓ Káva se spáří a poté nateče do šálku.

Tipy

- Odběr můžete předčasně ukončit pomocí .
- Dozvíte se, jak odebírat kávové nápoje s mlékem.
→ "Odběr nápoje s mléčnou pěnou", Strana 182

8.4 Odběr kávového nápoje z mleté kávy

POZOR!

Šachta na prášek se může ucpat.

- ▶ Nepoužívejte kávová zrna.
- ▶ Nepoužívejte rozpustnou kávu.
- ▶ Zbytky prášku v šachtě smetěte měkkým štětcem do šachty na prášek.

Poznámka

Při přípravě s mletou kávou nejsou k dispozici tyto výběry:

- Dva šálky najednou
- Intenzita kávy
- "doubleshot"

1. Pod výpustný systém umístěte předehřátý šálek.
2. Stiskněte symbol žádaného nápoje.
3.  stiskněte tolikrát, až se na displeji zobrazí "Mletá káva".

4. Otevřete šachtu na prášek.
5. Naplňte maximálně 2 zarovnané kávové lžičky mleté kávy, max. 12 g.
6. Zavřete šachtu na prášek.
7. Stiskněte ▷/□.

✓ Káva se spaří a poté nateče do šálku.

Tipy

- Odběr můžete předčasně ukončit pomocí ▷/□.
- Pokud chcete odebrat další nápoj s mletou kávou, postup opakujte.
- Mletou kávu plňte vždy krátce před přípravou nápoje.

8.5 Odběr nápoje s mléčnou pěnou

Pomocí svého spotřebiče můžete odebírat kávové nápoje s mléčnou pěnou.

⚠ VÝSTRAHA

Nebezpečí popálení!

Mléčný systém je velmi horký.

- ▶ Nikdy se nedotýkejte horkého mléčného systému.
- ▶ Před dotykem nechte horký mléčný systém vychladnout.

POZOR!

Zbytky mléka mohou zaschnout a mohou být těžce odstranitelné.

- ▶ Mléčný systém čistěte po každém použití.

Tipy

- Místo mléka můžete používat také rostlinné nápoje, např. ze sóji.
- Kvalita mléčné pěny závisí na druhu použitého mléka nebo rostlinného nápoje.

8.6 Použití nádoby na mléko

Nádoba na mléko byla vyvinuta speciálně pro tento spotřebič. Nádobu na mléko používejte výhradně v domácnostech a pro uskladnění mléka v lednici.

Poznámka

Nádobu na mléko připojte jen tehdy, pokud je ve výpustném systému namontován mléčný systém s adaptérem a hadičkou.

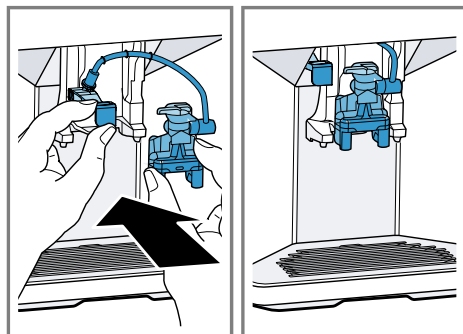

1. Otevřete víko.
 2. Naplňte mléko.
 3. Zavřete víko.
 4. Nádobu na mléko vložte na levé straně spotřebiče.
- ✓ Nádoba na mléko zapadne.

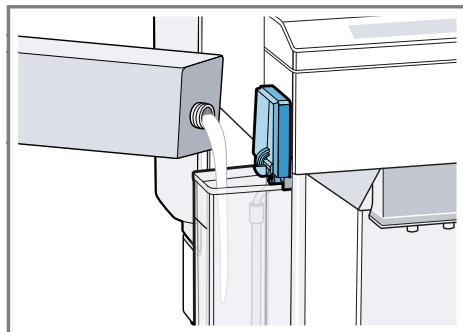

Tip

Pro doplnění mléka během odběru nápoje odklopte víko nádoby na mléko.





8.7 Odběr kávového nápoje s mléčnou pěnou

Požadavky

- Nádoba na mléko je připojena.
 - Nádoba na mléko je dostatečně naplněna mlékem.
1. Pod výpustný systém umístěte přehřátý šálek.
 2. Stiskněte symbol nápoje pro kávový nápoj s mlékem.
- ✓ Na displeji se zobrazí nápoj a aktuální nastavení.
→ "Nastavení nápojů", Strana 184
3. Změna nastavení v případě potřeby:
 - K přizpůsobení množství náplně stiskněte .
 - "Přizpůsobení množství náplně", Strana 184
 - Pro přizpůsobení intenzity kávy stiskněte .
 - "Přizpůsobení intenzity kávy", Strana 184
 - Použijte šachtu na prášek.
 - "Odběr kávového nápoje z mleté kávy", Strana 181
 4. Stiskněte  a počkejte, až se ukončí proces.

Mléčný systém se po přípravě vyčistí automaticky krátkým proudem páry.

Tip: Pokud chcete odběr zastavit předčasně, stiskněte . Pokud chcete zastavit celý odběr, stiskněte .

8.8 Odběr speciálních nápojů

Kromě nápojů, které můžete odebrat pomocí tlačítek rychlé volby, spotřebič nabízí další nápoje.

- ▶ Několikrát stiskněte .
- "Přehled nápojů", Strana 177

8.9 Odběr mléčné pěny







VÝSTRAHA

Nebezpečí popálení!

- Mléčný systém je velmi horký.
- ▶ Nikdy se nedotýkejte horkého mléčného systému.
 - ▶ Před dotykem nechte horký mléčný systém vychladnout.

Požadavky

- Nádoba na mléko je připojena.
 - Nádoba na mléko je dostatečně naplněna mlékem.
1. Pod výpustný systém umístěte přehřátý šálek.
 2.  stiskněte tolikrát, až se na displeji zobrazí "Mléčná pěna".
 3. V případě potřeby změňte nastavení:
 - K přizpůsobení množství náplně stiskněte .
 - "Přizpůsobení množství náplně", Strana 184
 4. Stiskněte .
- ✓ Z výpustného systému proudí mléčná pěna.
5. Pro zastavení odběru stiskněte .

8.10 Odběr horké vody



VÝSTRAHA

Nebezpečí popálení!

- Mléčný systém je velmi horký.
- ▶ Nikdy se nedotýkejte horkého mléčného systému.
 - ▶ Před dotykem nechte horký mléčný systém vychladnout.

Poznámka: Pokud není mléčný systém vyčištěn, mohou být společně s vodou odebrány také nepatrné zbytky mléka.

Požadavek: Mléčný systém je vyčištěn. .

1. Pod výpustný systém umístěte přehřátý šálek.
2. ☒ stiskněte tolikrát, až se na displeji zobrazí "Horká voda".
3. V případě potřeby změňte nastavení:
 - K přizpůsobení množství náplně stiskněte ☒.
 - "Přizpůsobení množství náplně", Strana 184
4. Stiskněte ▷/□.
- ✓ Z výpustného systému teče horká voda.
5. Pro zastavení odběru stiskněte ▷/□.

8.11 Nastavení nápojů

Připravte si nápoj podle své chuti.

Přizpůsobení intenzity kávy

1. Stiskněte symbol žádaného nápoje.
2. Pro zvolení intenzity kávy stiskněte 0.

Volit můžete tyto intenzity kávy:

- "jemná"
- "normální"
- "silná"
- "velmi silná"
- "doubleshot"

Poznámka: Nastavení "doubleshot" není k dispozici pro všechny nápoje a množství nápoje.

Tip: K získání intenzivní chuti kávy zvolte při velkém množství náplně vysokou intenzitu kávy.

Volba mleté kávy

1. Stiskněte symbol žádaného nápoje.
2. 0 stiskněte tolikrát, až se na displeji zobrazí "Mletá káva".
→ "Odběr kávového nápoje z mleté kávy", Strana 181

aromaDouble Shot

Při použití nastavení "doubleshot" získáte velmi silnou kávu.

Čím déle je káva spařována, tím větší množství trpkých látek a nechtěného aroma se uvolní. Trpké látky a nechtěné aroma ovlivňují chuť a stravitelnost kávy. Po první polovině připravovaného množství se opět namlou a spaří kávová zrna, takže dojde k uvolnění vždy jen těch nejméně chutnějších a dobře stravitelných aromatických látek.

Poznámka: Nastavení "doubleshot" není k dispozici pro všechny nápoje a množství nápoje.

Přizpůsobení množství náplně

1. Stiskněte symbol žádaného nápoje.
2. ☒ stiskněte tolikrát, až se na displeji zobrazí požadované množství náplně.

Odběr dvou šáleků najednou

V závislosti na typu vašeho spotřebiče můžete u určitých nápojů připravovat současně dva šálky najednou.

Poznámka

Funkce "Odběr dvou šáleků" není k dispozici pro tyto volby:

- "Mletá káva"
- "doubleshot"
- množství náplně menší než 35 ml

1. Stiskněte symbol žádaného nápoje.
2. Stiskněte ☒.
- ✓ Displej zobrazuje nastavení.
3. Pod výpustný systém napravo a nalevo umístěte dva šálky.
4. Stiskněte ▷/□.

Nápoj se připraví ve 2 krocích. Zrna se namelou ve 2 procesech mletí.

- ✓ Nápoj se spaří a poté nateče do šálku.
- 5. Počkejte, dokud není proces ukončen.

8.12 Mlýnek

Váš spotřebič je vybaven nastavitelným mlýnkem, pomocí kterého můžete individuálně přizpůsobit stupeň namletí kávových zrn.

Nastavení stupně mletí

Během mletí kávových zrn nastavte žádaný stupeň mletí.

VÝSTRAHA Nebezpečí zranění!

Mlýnek se otáčí.

- ▶ Nikdy nesahejte do mlýnku.

POZOR!

Nebezpečí poškození mlýnku. Při neodborném nastavení stupně mletí může dojít k poškození mlýnku.

- ▶ Stupeň mletí můžete nastavovat pouze u meloucího mlýnku.
- ▶ Stupeň mletí postupně nastavte otočným regulátorem.

Stupeň mletí	Nastavení
Jemný stupeň mletí pro světle pražená zrna	Otočný regulátor otočte proti směru pohybu hodinových ručiček.



Stupeň mletí	Nastavení
Hrubý stupeň mletí pro tmavě pražená zrna	Otočný regulátor otočte ve směru pohybu hodinových ručiček.



Nastavení stupně mletí je patrné až po druhém šálku.

Tip: Pokud káva jen kape, nastavte hrubší stupeň mletí. Pokud je káva příliš slabá a tvoří málo pěny, nastavte jemnější stupeň mletí.

9 Dětská pojistka

Na ochranu dětí před opařením a popálením můžete spotřebič zablokovat.

9.1 Aktivace dětské pojistky

Požadavek: Spotřebič je zapnutý.

- ▶ Stiskněte  nejméně 3 sekundy.
- ✓ Na displeji se zobrazuje "Aktivní dětská pojistka. Pro vypnutí stiskněte „ml“ na dobu 3 sekund".

9.2 Deaktivace dětské pojistky

- ▶ Stiskněte  nejméně 3 sekundy.
- ✓ Dětská pojistka je deaktivována.

10 Ohřev šálku¹

Své šálky můžete předehřívát pomocí ohřevu šálků.

¹ V závislosti na vybavení spotřebiče

10.1 Aktivace a deaktivace ohřevu šálek¹

VÝSTRAHA

Nebezpečí popálení!







Ohřev šálek¹ je velmi horký.

- ▶ Nikdy se nedotýkejte ohřevu šálek¹.
- ▶ Před dotykem nechte horký ohřev šálek¹ vychladnout.

Tip: Aby se šálky optimálně ohřály, postavte je dnem šálku na ohřev¹.

- ▶ Ohřev šálek¹ aktivujte nebo deaktivujte v základním nastavení.

11.1 Změna základních nastavení

1. Stiskněte .
2. Pomocí  nebo  zvolte požadované základní nastavení a stiskněte **ok**.
 - ✓ Na displeji jsou zobrazeny možnosti nastavení a navigační symboly se rozsvítí. Displej označuje aktuální nastavení.
3. Pomocí  nebo  zvolte žádaný výběr a stiskněte **ok**.
 - ✓ Nastavení je uloženo do paměti.
4. Pomocí  přejděte zpět.
5. Pro opuštění menu stiskněte .

11 Základní nastavení

Základní nastavení spotřebiče můžete nastavit podle svých potřeb a vyvolat si dodatečné funkce.

11.2 Přehled základních nastavení

Zde najdete přehled základních nastavení.

Nastavení	Výběr	Popis
Čištění	Mléčný systém Odvápnění Čištění calc'nClean	Spustíte servisní programy. → "Servisní programy", Strana 191
Nahřívání šálek ¹	Vyp. nahřív. šálek ² Zap. nahřív. šálek	Zapněte nebo vypněte ohřev šálek. → "Ohřev šálku", Strana 185
Vodní filtr	Nový filtr Žádný filtr	Nastavte použití vodního filtru.

¹ V závislosti na vybavení spotřebiče
² Tovární nastavení (může se lišit podle typu spotřebiče)

¹ V závislosti na vybavení spotřebiče

Nastavení	Výběr	Popis
Teplota kávy	normální vysoká max.	Nastavte teplotu kávových nápojů. Poznámka: Nastavení je účinné u všech druhů přípravy.
Jazyky	viz výběr na spotřebiči	Nastavte jazyk menu. Změny jsou ihned viditelné na displeji.
Autom. vypnutí	viz výběr na spotřebiči	Nastavte časový interval, po kterém se spotřebič po poslední přípravě nápoje automaticky vypne.
Tvrdost vody	1 (měkká) 2 (střední) 3 (tvrdá) 4 (velmi tvrdá) ² Odvápňovací zařízení	Nastavte spotřebič podle místní tvrdosti vody.
Statistiky	viz výběr na spotřebiči	Zobrazení počtu odebraných šálek.
Tóny tlačítek	Zap. tóny tlačítek ² Vyp. tóny tlačítek	Zapnutí nebo vypnutí tónů tlačítek.
Propláchnutí	<ul style="list-style-type: none"> ■ Vyp. propláchnutí ■ Zap. propláchnutí 	Šálek pod výpustným systémem se při zapnutí nenaplní proplachovací vodou.
Video How-To	Na displeji se zobrazí QR kód.	Naskenujte QR kód a na internetu si prohlédněte návodové filmy.
Tovární nastavení	Vše resetovat? Pokračovat: OK Storno: ←	Resetujte nastavení na stav z výroby. Poznámka: Všechna individuální nastavení budou vymazána a resetována zpět na tovární nastavení.
Informace o spotřebiči	Informace o licenci	Zobrazení textu licence FOSS.

¹ V závislosti na vybavení spotřebiče

² Tovární nastavení (může se lišit podle typu spotřebiče)

12 Čistění a ošetřování

Aby váš spotřebič zůstal dlouho funkční, pečlivě ho čistěte a ošetřujte.

12.1 Způsobilost mytí v myčce nádobí

Dozvíte se, které součásti je možné mýt v myčce nádobí.

POZOR!

Některé součásti jsou citlivé na teplo a při mytí v myčce nádobí mohou být poškozeny.

- ▶ Dodržujte návod k použití myčky nádobí.
- ▶ V myčce na nádobí umývejte jen vhodné součásti.
- ▶ Používejte pouze programy, které neohřívají součásti nad 60 °C.

Vhodné pro myčku nádobí

- Odkapávací plech
- Odkapávací mřížka
- Nádobá na kávovou sedlinu
- Mechanický ukazatel stavu naplnění
- Mléčný systém s adaptérem
- Šachta na prášek s víkem
- Nádobá na mléko s krytem



Nevhodné do myčky nádobí

- Odkapávací miska
- Nádržka na vodu
- Víko nádržky na vodu
- Spařovací jednotka
- Kryt výpusti nápojů



12.2 Čisticí prostředky

Používejte pouze vhodné čisticí prostředky.

POZOR!

Nevhodné čisticí prostředky mohou poškodit povrchy spotřebiče.

- ▶ Nepoužívejte agresivní nebo abrazivní čisticí prostředky.
- ▶ Nepoužívejte čisticí prostředky obsahující alkohol nebo líh.
- ▶ Nepoužívejte tvrdé drátěnky nebo houbičky.

Nevhodné čisticí a odvápnovací prostředky mohou poškodit spotřebič.

- ▶ K odvápnění nepoužívejte čistou kyselinu citrónovou, ocet nebo prostředky na bázi octa.
- ▶ Nepoužívejte odvápnovací prostředek obsahující kyselinu fosforečnou.
- ▶ Používejte jen odvápnovací a čisticí tablety, které byly speciálně vyvinuty pro spotřebič.

→ "Příslušenství", Strana 177

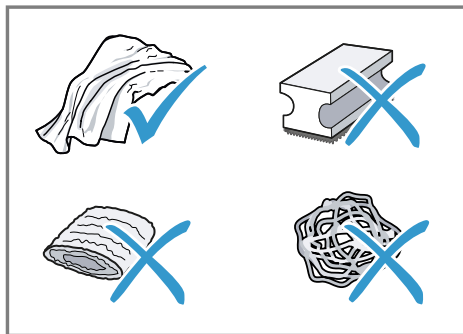

Tipy

- Nové čisticí hadříčky důkladně vymyjte, aby byly odstraněny případné uchycené soli. Soli mohou způsobit na povrchu z ušlechtilé oceli náletovou rez.
- Zbytky vápenatých usazenin, kávy, mléka, čisticího a odvápnovacího roztoku vždy ihned odstraňte, aby se zabránilo vzniku koroze.

12.3 Čištění spotřebiče

⚠ VÝSTRAHA

Nebezpečí úrazu elektrickým proudem!

Pronikající vlhkost může způsobit úraz elektrickým proudem.

- ▶ Spotřebič nebo síťový kabel nikdy neponořujte do vody.
- ▶ Na konektorové spojení spotřebiče nesmí přetéct žádná kapalina.
- ▶ Při čištění spotřebiče nepoužívejte parní nebo vysokotlaké čističe.

⚠ VÝSTRAHA

Nebezpečí popálení!

Některé díly spotřebiče se velmi zahřívají.

- ▶ Nikdy se nedotýkejte horkých dílů spotřebiče.
- ▶ Po použití nechte horké díly spotřebiče před dotykem vychladnout.

1. Odpojte spotřebič od elektrické sítě.
2. Pouzdro, povrchy s vysokým leskem a obslužné pole čistěte utěrkou z mikrovlákna.
3. Výpustný systém po odběru nápoje vyčistěte měkkým, vlhkým hadříkem.
4. Nádržku na vodu vypláchněte čerstvou, čistou vodou.
5. Pokud nebyl spotřebič delší dobu používán, např. v době dovolené, vyčistěte kompletní přístroj včetně pohyblivých dílů jako je např. spárovací jednotka nebo nádržka na vodu.

Poznámka: Spotřebič se propláchně automaticky, pokud ho zapnete ve studeném stavu nebo ho vypnete po přípravě kávy. Systém je tedy samočistící.

12.4 Čištění odkapávací misky a zásobníku na kávovou sedlinu

Odkapávací misku a zásobník na kávovou sedlinu čistěte a vyprazdňujte denně, aby se zabránilo tvorbě usazenin.

1. Otevřete dvířka.
2. Odkapávací misku a zásobník na kávovou sedlinu vyjměte směrem dopředu.
3. Sejměte odkapávací plech a vyčistěte ho.
4. Odkapávací misku a zásobník na kávovou sedlinu vyprázdněte a vyčistěte.
5. Vyčistěte vnitřní prostor přístroje a uchytení odkapávací misky.

6. Tip

Pokud vtisknete oba držáky směrem dovnitř, můžete mechanický ukazatel stavu naplnění snadněji vyjmout.

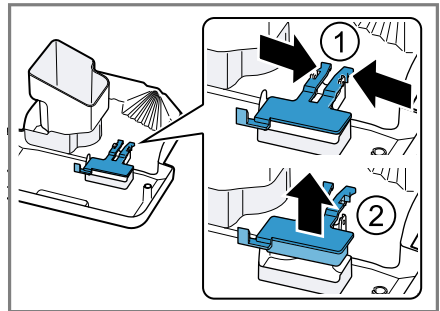

Demontujte mechanický ukazatel stavu naplnění a vyčistěte vlhkým hadříkem.

7. Odkapávací misku, odkapávací plech, zásobník na kávovou sedlinu a mechanický ukazatel stavu naplnění sestavte a vložte do spotřebiče.
8. Zavřete dvířka.

12.5 Čištění šachty na prášek

Tip: Šachtu na prášek můžete mýt v myčce nádobí.

1. Šachtu na prášek vytáhněte za otevřené víko.
→ Obr. **11**
2. Šachtu na prášek vyčistěte mycím prostředkem.
→ Obr. **12**
3. Šachtu na prášek osušte a vložte do spotřebiče.

12.6 Čištění mléčného systému

Mléčný systém čistěte pravidelně. Postupujte podle obrázkových pokynů na začátku tohoto návodu.

⚠ VÝSTRAHA

Nebezpečí popálení!

Mléčný systém je velmi horký.

- ▶ Nikdy se nedotýkejte horkého mléčného systému.
- ▶ Před dotykem nechte horký mléčný systém vychladnout.

POZOR!

Neodborným čištěním může dojít k poškození spotřebiče.

- ▶ Kryt výpustného systému nevkládejte do myčky nádobí.

→ Obr. **14** - **23**

12.7 Čištění nádoby na mléko

Z hygienických důvodů čistěte nádobu na mléko pravidelně. Nádobu na mléko můžete mýt v myčce. Postupujte podle obrázkových pokynů na začátku tohoto návodu.

→ Obr. **24** - **26**

Tip

Vtiskněte adaptérový kus pevně do uchycení v nádobě na mléko.

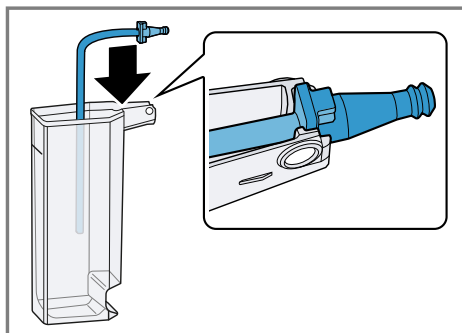

12.8 Čištění spařovací jednotky

Kromě provádění programu automatického proplachování pravidelně vyjměte a vyčistěte spařovací jednotku. Postupujte podle obrázkových pokynů na začátku tohoto návodu.

⚠ VÝSTRAHA

Nebezpečí popálení!

Některé díly spotřebiče se velmi zahřívají.

- ▶ Nikdy se nedotýkejte horkých dílů spotřebiče.
- ▶ Po použití nechte horké díly spotřebiče před dotykem vychladnout.

POZOR!

Neodborným čištěním může dojít k poškození spařovací jednotky.

- ▶ Nepoužívejte mycí prostředky.
- ▶ Nepoužívejte čisticí prostředky obsahující ocet a kyseliny.
- ▶ Nemyjte v myčce nádobí.

→ Obr. **27** - **34**

Poznámka: Dvířka je možné zavřít jen tehdy, pokud jsou spařovací jednotka a odkapávací miska správně vloženy.

12.9 Servisní programy

V učitých časových intervalech vám spotřebič doporučí použití servisních programů. Použijte servisní programy pro důkladné vyčištění vašeho spotřebiče.

POZOR!

Neodborné nebo ne včas provedené čištění a odvápnění může spotřebič poškodit.

- ▶ Podle pokynů ihned proveďte odvápnění.
- ▶ Do přihrádky na mletou kávu dávejte pouze čistící tablety.
- ▶ Do přihrádky na mletou kávu neumísťujte odvápnovací tablety nebo jiné prostředky.

Poznámky

- Displej zobrazuje, jak daleko proces postoupil.
- Pokud nebyl váš spotřebič včas odvápněn, zobrazuje displej "Byla překroč. doba pro odvápn. Přístroj je zablokován. Stisk. Menu na dobu 3 s."
- Pokud je váš spotřebič zablokován, můžete ho opět obsluhovat až po provedení odvápnění.
- Pokud servisní program nechtěně přerušíte, musíte ho resetovat.
→ "Resetování servisních programů", Strana 191

Tipy

- Pokud používáte vodní filtr, prodlouží se časový interval pro nutnost provedení servisního programu.
- Program "Odvápnění" a "Čištění" můžete spojit do jednoho servisního programu "calc'nClean".
- Ihned po servisním programu vyčistěte svůj spotřebič měkkým, vlhkým hadříkem, aby byly odstraněny zbytky odvápnovacího roztoku a zabráněno vzniku koroze.

Použití servisních programů

Poznámky

- Pokud použijete servisní program "Vyčistěte mléčný systém", vyčistěte a připojte nádobu na mléko.
 - Pokud použijete servisní program "Čištění", vyčistěte předtím spařovací jednotku.
→ "Čištění spařovací jednotky", Strana 190
 - Pokud použijete servisní programy "Odvápnění" nebo "calc'nClean", vyčistěte předtím spařovací jednotku a připravte odvápnovací roztok.
1. Stiskněte .
 2. Pomocí \vee a \wedge "Čištění" zvolte a stiskněte ok.
 3. Pomocí \vee a \wedge zvolte požadovaný program a stiskněte ok, např. "Odvápnění".
- ✓ Displej Vás provede programem.

Příprava odvápnovacího roztoku

1. Nádobu naplňte 0,5 l vlažné vody.
2. Do vody přidejte odvápnovací tabletu a míchejte tak dlouho, až se tableta zcela rozpustí.

Resetování servisních programů

Pokud byl servisní program přerušen, např. při výpadku proudu, proveďte níže uvedené kroky.

1. Vypláchněte nádržku na vodu.
 2. Nádržku na vodu naplňte čerstvou neperlivou vodou až po značku "max".
 3. Stiskněte ok.
- ✓ Spotřebič se proplachuje cca 2 minuty.
4. Vyprázdněte a vyčistěte odkapávací misku.
 5. Vložte odkapávací misku a zavřete dvířka.
 6. Znovu spusťte servisní program.

13 Odstranění poruch

Menší poruchy vašeho přístroje můžete odstranit vlastními silami. Před kontaktováním zákaznické služby využijte informací o odstraňování poruch. Vyvarujete se tak zbytečných nákladů.

VÝSTRAHA

Nebezpečí úrazu elektrickým proudem!

Neodborné opravy jsou nebezpečné.

- ▶ Opravy spotřebiče smí provádět pouze odborný personál, který je k tomu vyškolený.
- ▶ K opravě spotřebiče se smí používat pouze originální náhradní díly.
- ▶ Pokud je síťový kabel tohoto spotřebiče poškozený, musí ho vyměnit výrobce, jeho zákaznický servis nebo podobně kvalifikovaná osoba, aby se zabránilo ohrožení.

Závada	Příčina a řešení závady
Spotřebič již dále nereaguje.	Závada na spotřebiči. <ol style="list-style-type: none"> 1. Vytáhněte síťovou zástrčku ze zásuvky a počkejte 60 sekund. 2. Síťovou zástrčku opět zapojte do zásuvky.
Spotřebič vydává pouze vodu, ale žádnou kávu.	Spotřebič nerozezná prázdný zásobník na kávová zrna. <ul style="list-style-type: none"> ▶ Naplňte kávová zrna. Ucpaná šachta kávy u spařovací jednotky. <ul style="list-style-type: none"> ▶ Vyčistěte spařovací jednotku. Zrna jsou příliš olejnatá a nepadají do mlýnku. <ul style="list-style-type: none"> ▶ Mírně poklepejte na zásobník na kávová zrna. ▶ Změňte druh kávy. ▶ Nepoužívejte olejnatá kávová zrna. ▶ Vyčistěte prázdný zásobník na kávová zrna vlhkým hadříkem. Spařovací jednotka není správně nasazena. <ul style="list-style-type: none"> ▶ Vsuňte spařovací jednotku zcela dozadu.
Spotřebič nevydává mléčnou pěnu.	Mléčný systém je znečištěný. <ul style="list-style-type: none"> ▶ Vyčistěte mléčný systém v myčce nádobí. Trubička na mléko se neponoří do mléka. <ul style="list-style-type: none"> ▶ Použijte více mléka. ▶ Zkontrolujte, zda se trubička na mléko ponoří do mléka. Spotřebič je velmi zanesen vodním kamenem. <ul style="list-style-type: none"> ▶ Odvápněte přístroj.

Závada	Příčina a řešení závady
Mléčný systém nenasává mléko.	<p>Mléčný systém není správně sestaven.</p> <ul style="list-style-type: none"> ▶ Správně sestavte mléčný systém. <hr/> <p>Chybné pořadí přípojek nádoby na mléko a mléčného systému.</p> <ul style="list-style-type: none"> ▶ Do výpusti vložte nejprve mléčný systém a poté nádobu na mléko. <hr/> <p>Trubička na mléko se neponoří do mléka.</p> <ul style="list-style-type: none"> ▶ Použijte více mléka. ▶ Zkontrolujte, zda se trubička na mléko ponoří do mléka.
Mléčná pěna je příliš studená.	<p>Mléko je příliš studené.</p> <ul style="list-style-type: none"> ▶ Použijte vlažné mléko.
Spotřebič nevydává horkou vodu.	<p>Mléčný systém je znečištěný.</p> <ul style="list-style-type: none"> ▶ Vyčistěte mléčný systém v myčce nádobí.
Mléčný systém není možné namontovat nebo demontovat.	<p>Chybné pořadí montáže.</p> <ul style="list-style-type: none"> ▶ Nejprve připojte mléčný systém a poté nádobu na mléko. Při demontáži sejměte nejprve nádobu na mléko a poté mléčný systém.
Spotřebič nevydává žádný nápoj.	<p>Ve vodním filtru se nachází vzduch.</p> <ol style="list-style-type: none"> 1. Ponořte vodní filtr otvorem nahoru do vody tak dlouho, až neunikají žádné bublinky vzduchu. 2. Filtr znovu nasadte. → <i>"Nasazení vodního filtru a aktivace", Strana 179</i> <ul style="list-style-type: none"> ▶ Zatlačte vodní filtr přímo a pevně do přípojky nádržky. <hr/> <p>Zbytky odvápnovacího prostředku ucpávají nádržku na vodu.</p> <ol style="list-style-type: none"> 1. Vyměňte nádržku na vodu. 2. Důkladně vyčistěte nádržku na vodu.
Na vnitřním dnu spotřebiče se nachází kapky vody.	<p>Odkapávací miska byla vyjmuta příliš brzy.</p> <ul style="list-style-type: none"> ▶ Odkapávací misku vyjměte teprve několik vteřin po výdeji posledního nápoje.
Není možné vyjmout spařovací jednotku.	<p>Spařovací jednotka se nenachází v poloze pro vyjmutí.</p> <ul style="list-style-type: none"> ▶ Spotřebič opět zapněte.
Spotřebič nelze obsluhovat. Změňte ukazatele na displeji.	<p>Spotřebič je v demo režimu.</p> <ol style="list-style-type: none"> 1. Vyměňte nádržku na vodu s naplňte ji čerstvou, studenou vodou. 2. Nádržku na vodu znovu nasadte.

Závada	Příčina a řešení závady
Mlýnek se nespustí.	Spotřebič je příliš horký. <ol style="list-style-type: none"> 1. Odpojte spotřebič od sítě. 2. Vyčkejte 1 hodina, aby se spotřebič ochladil.
Mlýnek nemele zrna, i když je zásobník na kávová zrna naplněn.	Zrna jsou příliš olejnatá a nepadají do mlýnku. <ul style="list-style-type: none"> ▶ Mírně poklepejte na zásobník na kávová zrna. ▶ Změňte druh kávy. ▶ Nepoužívejte olejnatá kávová zrna. ▶ Vyčistěte prázdný zásobník na kávová zrna vlhkým hadříkem.
Na displeji se zobrazí "Ukončit", i když jsou dvířka zavřená.	Dvířka nejsou správně zavřená. <ul style="list-style-type: none"> ▶ Dvířka pevně přitlačte.
Na displeji se zobrazí "Vyprázdněte prosím odkapovací misku a opět ji nasadte.", i když je odkapovací miska prázdná.	Spotřebič je vypnutý a nerozpozná vyprázdnění. <ol style="list-style-type: none"> 1. Zapněte spotřebič a vyjměte odkapávací misku. 2. Znovu nasadte odkapávací misku.
Zobrazení na displeji "Naplňte prosím nádobu s vodou", i když je nádržka na vodu plná.	Odkapávací miska je znečištěná. <ul style="list-style-type: none"> ▶ Odkapávací misku důkladně vyčistěte.
	Nádržka na vodu je chybně vložena. <ul style="list-style-type: none"> ▶ Nádržku na vodu správně nasadte.
	V nádržce na vodu se vzpříčil plovák. <ol style="list-style-type: none"> 1. Vyjměte nádržku na vodu. 2. Důkladně vyčistěte nádržku na vodu.
	V nádržce na vodu se nachází voda nasycená oxidem uhličitým. <ul style="list-style-type: none"> ▶ Naplňte nádržku na vodu čerstvou vodou z vodovodu.
	Nový vodní filtr nebyl propláchnut podle návodu. <ol style="list-style-type: none"> 1. Podle návodu propláchněte vodní filtr. → "Nasazení vodního filtru a aktivace", Strana 179 2. Uvedte vodní filtr do provozu.
	Ve vodním filtru se nachází vzduch. <ol style="list-style-type: none"> 1. Ponořte vodní filtr otvorem nahoru do vody tak dlouho, až neunikají žádné bublinky vzduchu. 2. Filtr znovu nasadte. → "Nasazení vodního filtru a aktivace", Strana 179
	Vodní filtr je starý. <ul style="list-style-type: none"> ▶ Vložte nový vodní filtr.

Závada	Příčina a řešení závady
Zobrazení na displeji "Naplňte prosím nádobu s vodou", i když je nádržka na vodu plná.	Usazeniny vodního kamene v nádržce na vodu ucpávají systém. <ol style="list-style-type: none"> 1. Důkladně vyčistěte nádržku na vodu. 2. Spusťte odvápnovací program.
Na displeji se zobrazí "Vyčistěte prosím spař. jednotku, opět ji nasadte a zavřete dvířka."	Spařovací jednotka je znečištěná. <ul style="list-style-type: none"> ▶ Vyčistěte spařovací jednotku. Mechanismus spařovací jednotky je zatuhlý. <ul style="list-style-type: none"> ▶ Vyčistěte spařovací jednotku. Spařovací jednotka obsahuje příliš mnoho mleté kávy. <ul style="list-style-type: none"> ▶ Použijte max. 2 zarovnané odměrky mleté kávy.
Na displeji se zobrazí "Napětí (V) není správné."	Problémy s napájením nejsou odstraněny. <ul style="list-style-type: none"> ▶ Spotřebič provozujte pouze s 220 - 240 V.
Na displeji se zobrazí "Restartujte přístroj."	Spařovací jednotka je silně znečištěná a není možné ji vyjmout. <ul style="list-style-type: none"> ▶ Spotřebič znovu spusťte. ▶ Vyčistěte spařovací jednotku. Závada na spotřebiči. <ol style="list-style-type: none"> 1. Vytáhněte síťovou zástrčku ze zásuvky a počkejte 60 sekund. 2. Síťovou zástrčku opět zapojte do zásuvky.
Ukazatel na displeji "calc'nClean" se zobrazuje příliš často.	Změkčená voda obsahuje ještě malé množství rozpuštěného vodního kamene. <ol style="list-style-type: none"> 1. Vložte nový vodní filtr. → "Nasazení vodního filtru a aktivace", Strana 179 2. Příslušným způsobem nastavte tvrdost vody. Byl použit chybný nebo malé množství odvápnovacího prostředku. <ul style="list-style-type: none"> ▶ K odvápnění používejte výhradně vhodné tablety. Servisní program není zcela proveden. <ul style="list-style-type: none"> ▶ Resetujte servisní program. → "Resetování servisních programů", Strana 191
Kvalita kávy nebo mléčné pěny se značně liší.	Spotřebič je zanesen vodním kamenem. <ul style="list-style-type: none"> ▶ Odvápněte přístroj.
Kvalita mléčné pěny kolísá.	Kvalita mléčné pěny závisí na druhu použitého mléka nebo rostlinného nápoje. <ul style="list-style-type: none"> ▶ Volbou mléčného nebo rostlinného druhu nápoje optimalizujte výsledek.

Závada	Příčina a řešení závady
<p>Káva se nevydává nebo pouze po kapkách. Není dosaženo nastaveného plnicího množství.</p>	<p>Je nastaven příliš jemný stupeň mletí. ▶ Nastavte hrubší stupeň mletí. → <i>"Nastavení stupně mletí", Strana 185</i></p> <hr/> <p>Spotřebič je velmi zanesen vodním kamenem. ▶ Odvápňte přístroj.</p> <hr/> <p>Ve vodním filtru se nachází vzduch. 1. Ponořte vodní filtr otvorem nahoru do vody tak dlouho, až neunikají žádné bublinky vzduchu. 2. Filtr znovu nasadte. → <i>"Nasazení vodního filtru a aktivace", Strana 179</i></p> <hr/> <p>Spotřebič je znečištěný. ▶ Vyčistěte spařovací jednotku. ▶ Spotřebič odvápňte a vyčistěte.</p>
<p>Káva nemá vrstvu pěny.</p>	<p>Je nastavená příliš vysoká intenzita kávy. ▶ Snižte intenzitu kávy na např. "normální". → <i>"Přizpůsobení intenzity kávy", Strana 184</i></p> <hr/> <p>Není použit optimální druh kávy. ▶ Používejte kávu s vyšším obsahem zrn robusta. ▶ Používejte zrna s tmavším pražením.</p> <hr/> <p>Zrna již nejsou čerstvě pražená. ▶ Použijte čerstvá zrna.</p> <hr/> <p>Stupeň mletí není přizpůsobený kávovým zrnům. ▶ Nastavte jemnější stupeň mletí. → <i>"Nastavení stupně mletí", Strana 185</i></p>
<p>Káva je příliš kyselá.</p>	<p>Je nastaven příliš hrubý stupeň mletí. ▶ Nastavte jemnější stupeň mletí. → <i>"Nastavení stupně mletí", Strana 185</i></p> <hr/> <p>Není použit optimální druh kávy. ▶ Používejte kávu s vyšším obsahem zrn robusta. ▶ Používejte zrna s tmavším pražením.</p>
<p>Káva je příliš hořká.</p>	<p>Je nastaven příliš jemný stupeň mletí. ▶ Nastavte hrubší stupeň mletí. → <i>"Nastavení stupně mletí", Strana 185</i></p> <hr/> <p>Není použit optimální druh kávy. ▶ Změňte druh kávy.</p>
<p>Káva chutná spáleně.</p>	<p>Je nastaven příliš jemný stupeň mletí. ▶ Nastavte hrubší stupeň mletí. → <i>"Nastavení stupně mletí", Strana 185</i></p> <hr/> <p>Není použit optimální druh kávy.</p>

Závada	Příčina a řešení závady
Káva chutná spáleně.	<ul style="list-style-type: none">▶ Změňte druh kávy. <hr/> <p>Teplota kávy je nastavena příliš vysoká.</p> <ul style="list-style-type: none">▶ Nastavte nižší teplotu kávy. → <i>"Přehled základních nastavení", Strana 186</i>
Kávová sedlina není kompaktní a je příliš vlhká.	<p>Stupeň mletí není optimálně nastaven.</p> <ul style="list-style-type: none">▶ Nastavte hrubší nebo jemnější stupeň mletí. → <i>"Nastavení stupně mletí", Strana 185</i> <hr/> <p>Příliš malé množství mleté kávy.</p> <ul style="list-style-type: none">▶ Použijte 2 zarovnané odměrky mleté kávy. <hr/> <p>Zrna jsou příliš olejnatá.</p> <ul style="list-style-type: none">▶ Použijte jiný druh zrn.

14 Přeprava, uskladnění a likvidace

14.1 Aktivace ochrany před mrazem



Při přepravě a skladování chraňte svůj spotřebič před působením mrazu.

POZOR!

Zbytky tekutin ve spotřebiči mohou při přepravě nebo skladování poškodit spotřebič.

- ▶ Před přepravou nebo skladováním vyprázdněte systém vedení.

Požadavky

- Spotřebič je připravený k provozu.
 - Nádržka na vodu je naplněná.
1. Vyměňte nádobu na mléko.
 2. Vyčistěte spařovací jednotku.
 3. Pod výpustný systém umístěte velkou nádobu.
 4.  stiskněte tolikrát, až se na displeji zobrazí "Mléčná pěna".
 5.  stiskněte tolikrát, až se na displeji zobrazí 240 ml.
 6. Stiskněte /□.
 7. Vyčkejte, až ze spotřebiče uniká pára.
 8. Vyměňte nádržku na vodu.
 - ✓ Spotřebič se vyprázdní automaticky.
 9. Pokud se zobrazí hlášení "Naplňte prosím nádobu s vodou", hlášení ignorujte.
 10. Vyprázdněte a vyčistěte nádržku na vodu a odkapávací misku.
 11. Vložte nádržku na vodu a odkapávací misku.
 12. Vypněte spotřebič a odpojte ho od elektrické sítě.

14.2 Likvidace starého spotřebiče

Díky ekologické likvidaci je možné opětovné použití cenných surovin.

1. Vytáhněte síťovou zástrčku síťového kabelu ze zásuvky.
2. Odpojte síťový kabel.
3. Spotřebič ekologicky zlikvidujte.

Informace o aktuálních možnostech likvidace obdržíte u specializovaného prodejce nebo na obecním nebo městském úřadu.



Tento spotřebič je označen v souladu s evropskou směrnicí 2012/19/EU o nakládání s použitými elektrickými a elektronickými zařízeními (waste electrical and electronic equipment - WEEE).

Tato směrnice stanoví jednotný evropský (EU) rámec pro zpětný odběr a recyklování použitých zařízení.

15 Zákaznický servis

Originální náhradní díly relevantní pro funkčnost podle příslušného nařízení ekodesign obdržíte u našeho zákaznického servisu po dobu min. 7 let od uvedení vašeho spotřebiče na trh v Evropském hospodářském prostoru.

Poznámka: Využití zákaznického servisu je v rámci záručních podmínek výrobce bezplatné.

Podrobné informace o záruční době a záručních podmínkách ve vaší zemi obdržíte u svého zákaznického servisu, svého prodejce nebo na našich internetových stránkách.

Při kontaktování zákaznického servisu potřebujete označení produktu (E-č.) a výrobní číslo (FD) vašeho spotřebiče.

Kontaktní údaje zákaznického servisu viz příložený seznam servisních služeb nebo naše webová stránka.

15.1 Označení produktu (E-č.) a výrobní číslo (FD)

Označení produktu (E-č.) a výrobní číslo (FD) je uvedeno na typovém štítku spotřebiče.

Pro rychlé nalezení údajů vašeho spotřebiče a telefonního čísla zákaznického servisu si můžete údaje poznačit.

16 Technické údaje

Napětí	220– 240 V ~
Frekvence	50 Hz
Příkon	1500 W
Maximální tlak čerpadla, statický	15 bar
Maximální kapacita zásobníku na vodu (bez filtru)	1,7 l
Maximální kapacita zásobníku na kávová zrna	270 g
Délka kabelu	100 cm
Výška spotřebiče	37,3 cm
Šířka spotřebiče	27,6 cm
Hloubka spotřebiče	45,2 cm
Hmotnost, bez náplně	8-9 kg
Druh mlýnku	Keramika

Daha fazla bilgi için lütfen Dijital Kullanım Kılavuzuna bakın.



İçindekiler tablosu

1 Güvenlik.....	202	8 Temel Kullanım	211
1.1 Genel uyarılar	202	8.1 Cihazın açılması veya kapatılması	211
1.2 Amaca uygun kullanım.....	202	8.2 İçecek çekme	212
1.3 Kullanıcı grubu konusunda kısıtlama	202	8.3 Taze çekirdeklerden kahveli içecek hazırlama	212
1.4 Güvenlikle ilgili uyarılar.....	202	8.4 Öğütülmüş kahveden kahveli içecek çekme	212
2 Çevrenin korunması ve tasarruf	206	8.5 Süt köpüklü içecek çekme....	213
2.1 Ambalajı atığa verme	206	8.6 Süt haznesini kullanma	213
2.2 Enerji tasarrufu	206	8.7 Süt köpüklü kahveli içecek çekme.....	214
3 Kurma ve bağlama	206	8.8 Özel içecekler çekme.....	214
3.1 Teslimat kapsamı	206	8.9 Süt köpüğü çekme	214
3.2 Cihazın kurulması ve bağlanması.....	206	8.10 Sıcak su çekme.....	215
4 Cihazı tanıma.....	207	8.11 İçecek ayarları	215
4.1 Cihaz.....	207	8.12 Öğütme düzeni.....	216
4.2 Kumanda bölümü	207	9 Çocuk kilidi.....	216
4.3 Ekran	207	9.1 Çocuk kilidini etkinleştirme....	217
5 İçeceklere genel bakış	207	9.2 Çocuk kilidini devre dışı bırakma.....	217
6 Aksesuar.....	208	10 Fincan ısıtıcısı¹	217
7 İlk Kullanım öncesi.....	209	10.1 Fincan ısıtıcısının etkinleştirilmesi ve devre dışı bırakılması ¹	217
7.1 Cihazın hazırlanması ve temizlenmesi.....	209	11 Temel ayarlar.....	217
7.2 Su sertliğinin belirlenmesi	209	11.1 Temel ayarları değiştirme....	217
7.3 Su filtresi ¹	210	11.2 Temel ayarlara genel bakış.	217
7.4 İlk çalıştırmanın gerçekleştirilmesi.....	210	12 Cihazı temizleme ve bakımını yapma	219
7.5 Genel uyarılar	211	12.1 Bulaşık makinesinde temizlenebilirlik	219

¹ Cihazın donanımına göre değişir

12.2 Temizlik malzemeleri	219
12.3 Cihazı temizleme	220
12.4 Damlama kabı ve kahve telvesi haznesi	220
12.5 Toz kahve bacasını temizleme	221
12.6 Süt sistemini temizleyin	221
12.7 Süt haznesini temizleme.....	221
12.8 Demleme ünitesini temizle ...	221
12.9 Servis programları	222
13 Arızaları giderme	224
14 Taşıma, depolama ve atığa verme	230
14.1 Donmaya karşı korumayı etkinleştirme	230
14.2 Eski cihazları atığa verme	230
15 Müşteri hizmetleri.....	231
15.1 Ürün numarası (E-Nr.) ve imalat numarası (FD).....	231
16 Teknik veriler	231



1 Güvenlik

Aşağıdaki güvenlik ile ilgili uyarıları dikkate alınız.

1.1 Genel uyarılar

- Bu kılavuzu dikkatlice okuyunuz.
- Kılavuzu ve ürün bilgilerini, ileride kullanmak için veya cihazın muhtemel bir sonraki sahibi için saklayın.
- Nakliye hasarı varsa cihaz bağlantılarını kurmayınız.

1.2 Amaca uygun kullanım

Cihazı sadece şu amaçla kullanınız:

- Sıcak içecekler hazırlamak için.
- özel konutlarda ve özel konutların kapalı mekanlarında kullanın.
- deniz seviyesinden en fazla 2000 m yüksekliğe kadar kullanın.

1.3 Kullanıcı grubu konusunda kısıtlama

Bu cihaz, 8 yaşında ve daha büyük çocuklar tarafından, fiziksel, algısal veya zihinsel yetenekleri düşük kişiler veya yeterli tecrübesi ve / veya bilgisi olmayan kişiler tarafından ancak denetim altında veya cihazın güvenli kullanımı ve buna bağlı tehlikeleri anlamış olmaları şartıyla kullanılabilir.

Çocukların cihaz ile oynamasına izin vermeyiniz.

Temizleme ve kullanıcının yapabileceği bakım işleri çocuklar tarafından yapılmamalıdır; 8 yaşında veya daha büyük çocuklar bir yetişkin tarafından denetlenirse bu işlemleri yapmalarına izin verilebilir.

8 yaşından küçük çocukları cihazdan ve bağlantı kablosundan uzak tutun.

1.4 Güvenlikle ilgili uyarılar

⚠ UYARI – Boğulma tehlikesi!

Çocuklar ambalaj malzemelerini başlarının üzerine geçirebilir ve ambalaj malzemesine dolanarak boğulabilir.

- ▶ Ambalaj malzemesini çocuklardan uzak tutun.

- ▶ Çocukların ambalaj malzemeleri ile oynamasına izin vermeyin. Çocuklar küçük parçaları soluyabilir veya yutabilir ve bunun sonucunda boğulabilir.
- ▶ Küçük parçaları çocuklardan uzak tutun.
- ▶ Çocukların küçük parçalarla oynamasına izin vermeyin.

⚠ UYARI – Elektrik çarpması tehlikesi!

Usulüne uygun olmayan kurulumlar tehlikelidir.

- ▶ Cihazı sadece tip plakasındaki bilgilere göre bağlanmalı ve işletilmelidir.
- ▶ Cihaz, sadece kurallara uygun şekilde monte edilmiş olan topraklamalı bir priz üzerinden alternatif akımlı bir elektrik şebekesine bağlanmalıdır.
- ▶ Evinizdeki elektrik tesisatına ait koruyucu iletken sisteminin usulüne uygun şekilde kurulmuş olduğundan emin olunuz. Kendisi veya şebeke bağlantı kablosu hasar görmüş olan bir cihaz tehlikelidir.

- ▶ Hasarlı cihazlar kesinlikle kullanılmamalıdır.
- ▶ Yüzeyi çatlamış olan veya kırık olan bir cihazı kesinlikle kullanmayın.
- ▶ Cihazı elektrik şebekesinden ayırmak için kesinlikle şebeke bağlantı kablosundan tutularak çekilmemelidir. Her zaman şebeke bağlantı kablosunun fişinden tutularak çekilmelidir.
- ▶ Cihaz veya şebeke bağlantı kablosu arızalıysa fiş derhal çekilmeli veya sigorta kutusundan sigorta kapatılmalıdır.
- ▶ Müşteri hizmetlerini arayınız. → *Sayfa 231*

Usulüne uygun olmayan onarımlar tehlikelidir.

- ▶ Sadece bunun eğitimini almış uzman personel cihazda onarımlar yapabilir.
- ▶ Cihazın onarımı sırasında sadece orijinal yedek parçalar kullanılmalıdır.
- ▶ Bu cihazın elektrik kablosu zarar görmüşse tehlikenin önlenmesi için, üretici, müşteri hizmetleri veya benzer kalifikasyona sahip bir kişi tarafından değiştirilmelidir.

Cihaza nem girmesi elektrik çarpmasına neden olabilir.

- ▶ Cihazı veya elektrik kablosunu kesinlikle suya sokmayın.
- ▶ Cihazın fiş bağlantısının üzerine sıvı akmamalıdır.

- ▶ Cihazı yalnızca kapalı alanlarda kullanın.
- ▶ Cihazı kesinlikle aşırı sıcaklığa ve ıslaklığa maruz bırakmayın.
- ▶ Cihazı temizlemek için buharlı temizleyiciler veya yüksek basınçlı temizleyiciler kullanmayın.

⚠ UYARI – Yangın tehlikesi!

Cihaz sıcak olur.

- ▶ Cihazı yeterince havalandırın.
- ▶ Cihazı kesinlikle bir dolap içerisinde kullanmayın.

Elektrik kablosunun uzatılması ve izin verilmemiş adaptörlerin kullanılması tehlikelidir.

- ▶ Uzatma kabloları veya çoklu priz takımları kullanmayınız.
- ▶ Sadece üreticinin izin verdiği adaptörleri ve elektrik kablolarını kullanınız.
- ▶ Elektrik kablosu çok kısaysa ve daha uzun bir elektrik kablosu yoksa, ev tesisatının uyarlanması için uzman bir elektrik şirketi arayınız.

⚠ UYARI – Yanma tehlikesi!

Bazı cihaz parçaları çok fazla ısınır.

- ▶ Sıcak cihaz parçalarına kesinlikle dokunulmamalıdır.
- ▶ Kullanımdan sonra sıcak cihaz parçalarına dokunmadan önce soğumalarını bekleyin.

⚠ UYARI – Haşlanma tehlikesi!

Taze hazırlanmış içecekler çok sıcaktır.

- ▶ İçecekleri gerekirse biraz soğumaya bırakın.
- ▶ Cihazdan kaçan sıvı ve buharların cildinize temas etmesini önleyin.

⚠ UYARI – Yaralanma tehlikesi!

Cihazın yanlış kullanılması kullanıcıyı tehlikeye düşürebilir.

- ▶ Yaralanmaları önlemek için cihazı sadece amacına uygun olarak kullanın.

Cihaz kapısını kapatırken parmaklar sıkışabilir.

- ▶ Cihazın kapısını kapatırken parmaklarınıza dikkat edin.

Öğütme düzeni döner.

- ▶ Elinizi kesinlikle öğütme düzeninin içine sokmayın.

⚠ UYARI – Tehlike: Manyetizma!

Cihazda kalıcı mıknatıslar var. Bu mıknatıslar elektronik implantları, örneğin kalp pillerini veya insülin pompalarını etkileyebilir.

- ▶ Elektronik implant taşıyan kişiler cihaza en az 10 cm uzak durmalıdır.
- ▶ Çıkartılan su haznesine de en az 10 cm mesafe bırakmalıdır.

⚠ UYARI – Sağlık tehlikesi!

Cihazdaki kirler sağlık için tehlike oluşturabilir.

- ▶ Cihazın hijyenine yönelik temizlik bilgilerini dikkate alın.

2 Çevrenin korunması ve tasarruf

2.1 Ambalajı atığa verme

Ambalaj malzemeleri çevre dostudur ve geri dönüştürülebilir.

- ▶ Münferit parçalar türlerine göre ayrılarak imha edilmelidir.

2.2 Enerji tasarrufu

Aşağıdaki bilgilere uyarsanız cihazınız daha az elektrik tüketir.

Otomatik kapatma için zaman aralığını en küçük değere ayarlayın.

- ✓ Cihaz kullanılmadığında kendiliğinden daha erken bir şekilde kapanır.
→ "Temel ayarlar", Sayfa 217

İçecek çekme işlemini işlem bitmeden önce iptal etmeyin.

- ✓ Aksi durumda ısıtılan su veya süt miktarı en verimli şekilde kullanılmamış olur.

Cihazı düzenli aralıklarla kireçten arındırın.

- ✓ Kireç kalıntıları enerji tüketiminin artmasına yol açar.

3 Kurma ve bağlama

3.1 Teslimat kapsamı

Ambalajından çıkardıktan sonra tüm parçalarda nakliyeden kaynaklanan hasarlar olup olmadığını ve parçaların eksiksiz olup olmadığını kontrol edin.

Not: Cihaz tipine bağlı olarak teslimat kapsamında farklı aksesuarlar bulunur. Bu aksesuarlar, kesikli çizgili bir çerçeve ile belirtilmiştir.

→ Şek. 1

A	Tam otomatik kahve pişirme makinesi
B	Süt haznesi
C	Süt hortumu
D	Süt haznesi için adaptör ¹
E	Kullanım kılavuzu
F	Temizleme tableti ¹
G	Kireç giderici tabletler ¹
H	Su sertliği şeridi
I	Su filtresi ¹

¹ Cihazın donanımına göre değişir

3.2 Cihazın kurulması ve bağlanması

DİKKAT!

Cihazın hasar görme tehlikesi var. Cihazın usuluna aykırı bir şekilde işletime alınması cihazda hasar ortaya çıkmasına neden olabilir.

- ▶ Cihazı sadece buz tutmayan odalarda kullanın.
- ▶ Cihaz 0 °C altında taşındıysa ve depolandıysa işletmeye almadan önce oda sıcaklığında 3 saat bekletin.
- ▶ Elektrik fişini her taktığınızda kullanmadan önce yakl. 5 saniye bekleyin.

1. Cihazı düz, yeterli taşıma kapasitesi olan ve suya dayanıklı bir zemin üzerine yerleştirin.
2. Cihazın fişi, yönetmeliklere uygun şekilde monte edilmiş topraklı bir elektrik prizine takılmalıdır.

4 Cihazı tanıma

4.1 Cihaz

Bu bölümde, cihazınızın parçalarını tanıtan bir genel görünüm verilmektedir.

Not: Cihaz tipine göre renklerde ve bazı özelliklerde farklılıklar söz konusu olabilir.

→ Şek. 2











1	Su haznesi
2	Su haznesi kapağı
3	Fincan ısıtıcısı ¹
4	Aroma kapağı
5	Çekirdek kahve haznesi
6	Toz kahve bacası
7	Ekran
8	Kumanda paneli
9	Fincan aydınlatması ¹
10	Kapak
11	Süt sistemi
12	Çıkış sistemi
13	Haşlama bölmesi kapısı
14	Tip etiketi
15	Damlama kabı
16	Süt haznesi

¹ Cihazın donanımına göre değişir

4.2 Kumanda bölümü

Kumanda alanı üzerinden cihazınızın tüm fonksiyonlarını ayarlayabilir ve işletim durumu ile ilgili bilgiler alabilirsiniz.

Sembol Açıklama

	Cihazı açma veya kapatma.
	Menü açma veya menüden çıkma. Not: Menü tuşları sadece menü açıkken görünür durumdadır.
	Menüde yukarı gitme.
	Menüde aşağıya gitme.
	Menüde onaylama veya kaydetme.
	Menüde geri dönün.
	İki fincan içecek çekme.
	Kahve koyuluğunu seçme.
	Dolum miktarını uyarlama.
	İşlem başlatma veya durdurma.





4.3 Ekran

Ekranında, seçilen içecekler, ayarlar ve ayar seçeneklerinin yanı sıra işletim durumuna ilişkin iletiler görüntülenir. Ekranında ek bilgiler ve işlem adımları görüntülenir. Bu bilgiler kısa bir süre sonra veya bir tuşa basıldığında kaldırılır. İşlem adımları, tamamlandıklarında ekrandan kalkar.

5 İçeceklere genel bakış

Cihazınızla çok sayıda farklı içeceği hazırlayabilirsiniz.

Hızlı seçim

Sembol	Tanım	Açıklama	Kategori
	Espresso	Konsantre kahve. Tercihen küçük, kalın duvarlı fincanlarda servis edilir. Fincanları sıcak su ile önceden ısıtın.	→ "Taze çekirdeklerden kahveli içecek hazırlama", Sayfa 212 → "Öğütülmüş kahveden kahveli içecek çekme", Sayfa 212
	Caffe Crema	Krema katmanlı kahve veya Espresso yöntemine göre hazırlanmış büyük fincan kahve.	→ "Taze çekirdeklerden kahveli içecek hazırlama", Sayfa 212 → "Öğütülmüş kahveden kahveli içecek çekme", Sayfa 212
	Cappuccino	Köpürtülmüş sütlü Espresso. Tercihen küçük fincanlarda servis edilir.	→ "Süt köpüklü kahveli içecek çekme", Sayfa 214
	LatteMacchiato	Üç katmanlı özel kahve: altta ılık süt, ortada Espresso, üstte süt köpüğü. Tercihen bardakta servis edilir.	→ "Süt köpüklü kahveli içecek çekme", Sayfa 214
	Özel içecekler	Başka içecek çekme	→ "Özel içecekler çekme", Sayfa 214

6 Aksesuar

Orijinal aksesuarlar kullanınız. Bunlar cihazınıza özel tasarlanmıştır.

Aksesuarlar	Piyasa	Müşteri Hizmetleri
Temizleme tabletleri	TZ80001A TZ80001B	00312097 00312098
Kireç çözme tabletleri	TZ80002A TZ80002B	00312094 00312095
Su filtresi	TZ70003	17004340
Su filtresi 3'lü paket	TZ70033A	17005980
Mikro elyaf bez	-	00460770
Bakım seti	TZ80004A TZ80004B	00312105 00312106

Aksesuarlar	Piyasa	Müşteri Hizmetleri
Süt haznesi için adaptör	TZ50001	17004535

7 İlk Kullanım öncesi

Cihazı kullanım için hazırlayın.

7.1 Cihazın hazırlanması ve temizlenmesi

Koruyucu folyoları çıkarın ve cihaz ile münferit parçaları temizleyin. Bu kılavuzun başında yer alan resimli kılavuza uyun.

DİKKAT!

Uygun olmayan çekirdekler öğütme düzeninin tıkanmasına yol açabilir.

- ▶ Yalnızca saf, kavrulmuş Espresso çekirdeği veya tam otomatik makineler için olan kahve çekirdeği karışımları kullanın.
- ▶ Sırlanmış kahve çekirdekleri kullanmayın.
- ▶ Karamelleştirilmiş kahve çekirdekleri kullanmayın.
- ▶ Şeker içeren katkı maddeleriyle işlenmiş kahve çekirdekleri kullanmayın.
- ▶ Toz kahve doldurmayın.

→ Şek. **3** - **26**

Not: Su haznesine her gün taze ve karbonik asit içermeyen soğuk su doldurun.

İpucu: Kahve çekirdeklerinin kalitesini korumak için, kahve çekirdeklerini serin bir yerde ve buldukları haznenin ağzı kapalı olacak şekilde muhafaza edin. Kahve çekirdeklerini, cihazın çekirdek haznesinde aromalarını kaybetmeden birkaç gün tutabilirsiniz.

7.2 Su sertliğinin belirlenmesi

Cihazınızın, kireç temizliğinin ne zaman yapılması gerektiğini zamanında bildirebilmesi için, su sertliğinin doğru ayarlanması önemlidir. Su sertliğini ekteki test şeridiyle tespit edebilir veya yerel sular idaresinden öğrenebilirsiniz.

1. Test şeridini kısaca taze şebeke suyuna batırın.
2. Sudan çıkardıktan sonra test şeridindeki damlaların süzülmesini bekleyiniz.
3. Su sertliğini 1 dakika sonra test şeridinden okuyun.

Tabloda, ayar kademelerinin su sertliği derecesi olarak karşılıkları gösterilmiştir:

Seviye	Alman normlarının göre sertlik °dH	Toplam sertlik, mmol/l
1	1-7	< 1,3
2	8-14	1,3-2,5
3	15-21	2,5-3,8
4 ¹	22-30	> 3,8

¹ Fabrika ayarı

Not: Evinizde su sertliğini giderme sistemi mevcutsa "Su sertliğini giderme sistemi" seçeneğini ayarlayabilirsiniz.

İpucu: Ayarları istediğiniz zaman değiştirebilirsiniz.

→ "Temel ayarlar", Sayfa 217

7.3 Su filtresi¹

Su filtresi kullanıldığında kireç kalıntıları azaltılır ve sudaki kirlenmeler giderilir.





Su filtresini yerleştirme ve etkinleştirme

DİKKAT!

Kireçlenme sonucunda cihazın hasar görme olasılığı var.

- ▶ Su filtresini zamanında değiştirin.
- ▶ Su filtresini en geç 2 ay sonra değiştirin.
- ▶ Ekran mesajlarına dikkat edin.

Not: Ekranda "Lütfen menüde su filtresini değiştirin veya devredışı bırakın." görüntülediğinde su filtresini değiştirin. Yeni bir filtre takmayacaksanız "Filtre yok" seçeneğini belirleyin ve ekrandaki talimatı izleyin.

1. Su filtresini bir bardak suya koyun ve hava kabarcığı çıkmayana dek yanlardan hafifçe içeri doğru bastırın.
→ Şek. 8
2.  tuşuna basın.
3.  veya  ile "Su filtresi" seçin ve **OK** tuşuna basın.
4.  veya  ile "Yeni filtre" veya "Filtreyi değiştir" seçin ve **OK** tuşuna basın.
5. **Not:** Yeni bir filtre takmayacaksanız menü ayarlarında "Filtre yok" seçin. Su filtresini su haznesinin içine bastırın.
6. Su haznesine "max" işaretine kadar su doldurun ve **OK** tuşuna basın.
7. Cihazın solundaki süt haznesini çıkartın.





8. Kapasitesi 1 l olan bir hazneyi çıkış sisteminin altına yerleştirin ve **OK** tuşuna basın.
- ✓ Filtre çalkalanır ve "Durulama tamamlandı." göstergesi görüntülenir.
 - ✓ Cihaz çalışmaya hazırdır.

İpuçları

- Su filtresini hijyenik nedenlerle de değiştirmekte fayda vardır.
- Su filtresi mevcut olduğunda, kireçten arındırma işlemi daha seyrek yapmanız gerekir.
- Tatil gibi nedenlerle cihazı uzunca bir süre kullanmadıysanız takılan su filtresini kullanmadan önce, bir fincan sıcak su çekerek filtrenin çalkalanmasını sağlayın.
- Su filtresini piyasadan veya müşteri hizmetlerinden temin edebilirsiniz.
→ "Aksesuar", Sayfa 208

7.4 İlk çalıştırmanın gerçekleştirilmesi

Elektrik bağlantısı kurulduktan sonra cihazı ilk kez çalıştırmak için gerekli olan ayarları yapın. İlk çalıştırma sadece cihaz ilk kez açıldığında görüntülenir.

1. Cihazı  tuşuyla açın.
- ✓ Ekranda önceden ayarlı dil tercihi görüntülenir.
2. Ekranda istediğiniz dil görüntülenene kadar  veya  tuşuna basın.
3. **OK** tuşuna basın.
4. Su sertliğini belirleyin.
5. **OK** tuşuna basın.
6. Su sertliğini ayarlamak için  veya  üzerine basın.
7. **OK** tuşuna basın.
8. Su haznesini temizleyin ve doldurun.

¹ Cihazın donanımına göre değişir

9. Ok tuşuna basın.
 10. Ek bilgiler için QR kodunu¹ tarayın.
 11. Şimdi bir su filtresi yerleştirmek için ok üzerine basın.
 12. Daha sonra bir su filtresi yerleştirmek için ← üzerine basın.
 13. Çekirdek kahve haznesini doldurun.
 14. Ok tuşuna basın.
 15. Ok tuşuna basın.
- ✓ Cihaz yıkama yapar ve çalışmaya hazırdır.

İpucu: Ayarları istediğiniz zaman değiştirebilirsiniz.

→ "Temel ayarlara genel bakış", Sayfa 217

7.5 Genel uyarılar

Cihazınızı en iyi şekilde kullanabilmek için, verilen uyarıları dikkate alın.

Notlar

- Cihaz, fabrika çıkışı itibarıyla, en ideal çalışma şekli için gerekli standart ayarlar ile programlanmıştır.
- Öğütücü, fabrika tarafından optimum kullanım sunacak şekilde ayarlanmıştır. Kahve damlalar halinde geliyorsa veya çok ince akıyorsa ve kreması çok azsa, öğütücü çalışırken öğütme derecesini ayarlayabilirsiniz.
→ "Öğütme derecesini ayarlama", Sayfa 216
- Çalışma sırasında havalandırma ızgaralarında ve tablet yuvası kapağında su damlacıkları oluşabilir.
- Cihazı belirli bir süre boyunca kullanmazsanız, cihaz otomatik olarak kapanır. Bu süreyi temel ayarlar içerisinde değiştirebilirsiniz.
→ Sayfa 217

- Cihaz içerisinde teknik nedenlerle buhar çıkabilir.

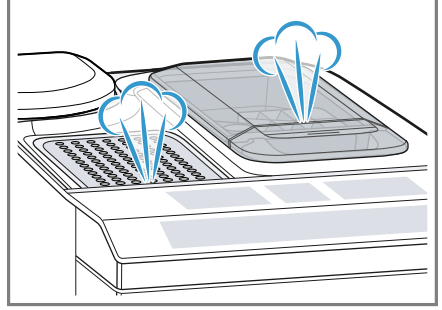

- Aşağıdaki durumlarda ilk içecek henüz olması gereken aromaya sahip değildir:
 - Cihazı ilk defa kullandığınızda.
 - Bir servis programı uyguladıktan sonra.
 - Cihazı uzun süre kullanmadığınızda.

Bu içeceği içmeyin.

İpucu: Cihazınızı kullanmaya başlayıp birkaç fincan kahve aldıktan sonra içeceklerinizde köpüksü bir krema elde edebilirsiniz.

8 Temel Kullanım

8.1 Cihazın açılması veya kapatılması

- ▶ Cihazın  ile açılması veya kapatılması.
Cihaz açıldığında ekranda Siemens logosu görüntülenir. Açılma ve kapanma sırasında cihaz otomatik bir durulama işlemi yapar. Kapatma sırasında, temizlik için cihaz içindeki sıvı damlama kasesine buharlaşır. Durulama işleminde ekranda bir damla

¹ Cihazın donanımına göre değişir

sembölü görüntülenir. Açıldığında cihaz sıcaksa veya kapatma öncesinde herhangi bir içecek çekilmediyse cihaz durulama yapmaz.

8.2 İçecek çekme

Tercih ettiğiniz içeceğin hazırlanması konusunda bilgi alın.

UYARI

Haşlanma tehlikesi!

Taze hazırlanmış içecekler çok sıcaktır.

- ▶ İçecekleri gerekirse biraz soğumaya bırakın.
- ▶ Cihazdan kaçan sıvı ve buharların cildinize temas etmesini önleyin.



İpuçları

- İsteddiğiniz içeceği hızlı seçim tuşları üzerinden doğrudan seçebilirsiniz. Ekranda içecek ve güncel ayarlar görüntülenir.
- Cihazınızda, hızlı seçim tuşlarıyla çekebileceğiniz içecekler dışında başka içecekler seçenekleri de mevcuttur.
→ "*Özel içecekler çekme*", Sayfa 214
- Cihazınızı damak zevkinize göre uyarlayabilirsiniz.
→ "*İçecek ayarları*", Sayfa 215

Notlar

- Yaklaşık 5 saniye süreyle herhangi bir ayarda değişiklik yapmadığınızda cihaz ayar modundan çıkar. Ayarlar otomatik olarak hafızaya alınır.
- Bazı ayarlarda kahve birkaç adımda hazırlanır. İşlem tümüyle tamamlanana kadar bekleyin.

8.3 Taze çekirdeklerden kahveli içecek hazırlama

1. Önceden ısıtılmış fincanı çıkış sisteminin altına yerleştirin.
2. Sütsüz kahveli içecek için olan içecek sembolüne basın.
 - ✓ Ekranda içecek ve güncel ayarlar görüntülenir.
→ "*İçecek ayarları*", Sayfa 215
3. Ayarları ihtiyacınıza göre değiştirin:
 - Dolum kapasitesini uyarlamak için  üzerine basın.
→ "*Dolum miktarını uyarla*", Sayfa 215
 - Kahve sertliğini uyarlamak için  üzerine basın.
→ "*Kahve koyuluğunu ayarlama*", Sayfa 215
4.  tuşuna basın.
Kahve çekirdekleri her haşlama işlemi için taze öğütülür.
 - ✓ Kahve haşlanır ve ardından fincana akar.

İpuçları

- Akışı erkenden sona erdirmek için  tuşunu kullanın.
- Sütlü kahveli içecekler hazırlanması konusunda bilgi alın.
→ "*Süt köpüklü içecek çekme*", Sayfa 213

8.4 Öğütülmüş kahveden kahveli içecek çekme

DİKKAT!

Toz kahve bacası tıkanabilir.

- ▶ Kahve çekirdekleri kullanmayın.
- ▶ Çözünür kahve kullanmayın.
- ▶ Toz kahve bacasındaki toz kalıntılarını yumuşak bir fırçayla bacanın içine süpürün.

Not

Öğütülmüş kahve kullanıldığında aşağıdaki seçenekler kullanılamaz:

- İki fincan aynı anda
 - Kahve sertliği
 - "doubleshot"
1. Önceden ısıtılmış fincanı çıkış sisteminin altına yerleştirin.
 2. İstenen içecek için olan sembole basın.
 3. 0 tuşuna tekrar tekrar basarak ekranda "Toz kahve" görüntülenmesini sağlayın.
 4. Toz kahve bacasını açın.
 5. En çok 2 adet silme kahve kaşığı kadar kahve tozu doldurun, en çok 12 g.
 6. Toz kahve bacasını kapatın.
 7. ▷/□ tuşuna basın.
- ✓ Kahve haşlanır ve ardından fincana akar.

İpuçları

- Akışı erkenden sona erdirmek için ▷/□ tuşunu kullanın.
- Öğütülmüş kahveyle başka bir içecek hazırlamak için, işlemi tekrarlayın.
- Toz kahveyi daima içeceği hazırlamadan kısa bir süre önce doldurun.

8.5 Süt köpüklü içecek çekme

Cihazınızla süt köpüklü kahveli içecekler hazırlayabilirsiniz.

**UYARI****Yanma tehlikesi!**

Süt sistemi çok ısınır.

- ▶ Sıcak süt sistemine kesinlikle dokunmayın.
- ▶ Dokunmadan önce, sıcak süt sisteminin soğutmasını bekleyin.

DİKKAT!

Süt artıkları kuruyabilir ve temizlenmeleri zorlaşır.

- ▶ Her kullanımdan sonra süt sistemini temizleyin.

İpuçları

- Süt yerine soya gibi nebati içecekler de kullanabilirsiniz.
- Süt köpüğünün kalitesi kullanılan sütün veya bitki bazlı içeceğin türüne bağlıdır.

8.6 Süt haznesini kullanma

Süt haznesi özel olarak bu cihaz için geliştirilmiştir. Süt haznesini sadece evsel mutfak işlerinde ve buzdolabında süt saklamak için kullanın.

Not

Süt haznesini sadece süt sistemi, adaptör ve hortumla birlikte çıkış sistemine monte edilmiş olması halinde takın.

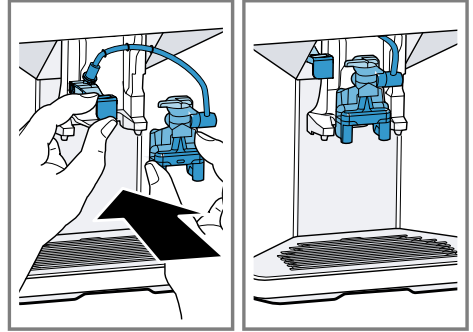

1. Kapağı açın.
 2. Sütü doldurun.
 3. Kapağı kapatın.
 4. Süt haznesini cihazın sol tarafında cihaza yerleştirin.
- ✓ Süt haznesini yerine kilitleyin.



İpucu

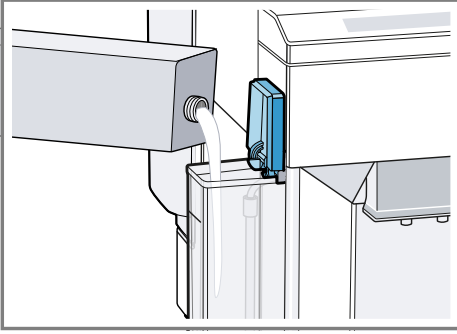

İçecek çekme işlemi sırasında süt eklemek için süt haznesinin kapağını yukarı çevirerek açın.



8.7 Süt köpüklü kahveli içecek çekme

Gereklilikler

- Süt haznesi takılı.
 - Süt haznesine yeterince süt dolduruldu.
1. Önceden ısıtılmış fincanı çıkış sisteminin altına yerleştirin.
 2. Sütlü kahveli içecek için olan içecek sembolüne basın.
 - ✓ Ekranda içecek ve güncel ayarlar görüntülenir.
→ "İçecek ayarları", Sayfa 215
 3. Ayarları ihtiyacınıza göre değiştirin:
 - Dolum kapasitesini uyarlamak için  üzerine basın.
→ "Dolum miktarını ayarla", Sayfa 215
 - Kahve sertliğini uyarlamak için  üzerine basın.
→ "Kahve koyuluğunu ayarlama", Sayfa 215
 - Toz bacasını kullanın.
→ "Öğütülmüş kahveden kahveli içecek çekme", Sayfa 212
 4.  tuşuna basın ve işlem tamamlanana kadar bekleyin.
İçecek hazırlandıktan sonra süt sistemi kısa bir buhar darbesiyle otomatik olarak temizlenir.

İpucu: İçecek çekimini erkenden durdurmak için,  tuşuna basın. İçecek çekimini tümten durdurmak için,  tuşuna basın.

8.8 Özel içecekler çekme

Cihazınızda, hızlı seçim tuşlarıyla çekebileceğiniz içecekler dışında başka içecekler seçenekleri de mevcuttur.

- ▶  tuşuna birkaç kez basın.
→ "İçecekler genel bakış", Sayfa 207

8.9 Süt köpüğü çekme







UYARI

Yanma tehlikesi!

Süt sistemi çok ısınır.

- ▶ Sıcak süt sistemine kesinlikle dokunmayın.
- ▶ Dokunmadan önce, sıcak süt sisteminin soğumasını bekleyin.

Gereklilikler

- Süt haznesi takılı.
 - Süt haznesine yeterince süt dolduruldu.
1. Önceden ısıtılmış fincanı çıkış sisteminin altına yerleştirin.
 2.  tuşuna tekrar tekrar basarak ekranda "Süt köpüğü" görüntülenmesini sağlayın.
 3. İhtiyaç varsa ayarı değiştirin:
 - Dolum kapasitesini uyarlamak için  üzerine basın.
→ "Dolum miktarını ayarla", Sayfa 215
 4.  tuşuna basın.
 - ✓ Süt köpük çıkış sisteminden akar.
 5. Çekme işlemini durdurmak için,  tuşuna basın.

8.10 Sıcak su çekme

UYARI





Yanma tehlikesi!

Süt sistemi çok ısınır.

- ▶ Sıcak süt sistemine kesinlikle dokunmayın.
- ▶ Dokunmadan önce, sıcak süt sisteminin soğutmasını bekleyin.

Not: Süt sistemi temizlenmemiş durumdaysa suyla birlikte az miktarda süt de çıkabilir.

Gereklilik: Süt sistemi temizlenmiş durumda. .

1. Önceden ısıtılmış fincanı çıkış sisteminin altına yerleştirin.
2.  tuşuna tekrar tekrar basarak ekranda "Sıcak su" görüntülenmesini sağlayın.
3. İhtiyaç varsa ayarı değiştirin:
 - Dolum kapasitesini uyarlamak için  üzerine basın.
→ "Dolum miktarını uyarla", Sayfa 215
4.  tuşuna basın.
- ✓ Çıkış sisteminden sıcak su akar.
5. Çekme işlemi durdurmak için,  tuşuna basın.

8.11 İçecek ayarları

Damak tadınıza göre içeceğinizi hazırlayabilirsiniz.

Kahve koyuluğunu ayarlama

1. İstenen içecek için olan sembole basın.
2. Kahve sertliğini seçmek için  tuşuna basın.
Aşağıdaki kahve sertliklerini seçebilirsiniz:
 - "yumuşak"
 - "normal"
 - "sert"
 - "çok sert"

– "doubleshot"

Not: "doubleshot" ayarı tüm içecekler ve içecek miktarları için kullanılamaz.

İpucu: Yoğun bir kahve tadı almak için, yüksek bir dolum miktarıyla yüksek bir kahve sertliği seçin.

Toz kahve seçme

1. İstenen içecek için olan sembole basın.
2.  tuşuna tekrar tekrar basarak ekranda "Toz kahve" görüntülenmesini sağlayın.
→ "Öğütülmüş kahveden kahveli içecek çekme", Sayfa 212

aromaDouble Shot

Çok yoğun ve sert bir kahve çekmek için "doubleshot" ayarını kullanın. Kahve, ne denli uzun süreyle haşlanırsa o denli fazla acı maddeler veya istenmeyen aromalar çözülür. Acılaştırıcı maddeler ve istenmeyen aromalar kahvenin tadını ve damak zevkini etkiler. Sadece olumlu tad veren aroma maddelerini çözmek için, hazırlanan miktarın yarısından sonra yeniden kahve çekirdekleri öğütülür ve haşlanır.

Not: "doubleshot" ayarı tüm içecekler ve içecek miktarları için kullanılamaz.

Dolum miktarını ayarla



1. İstenen içecek için olan sembole basın.
2.  tuşuna tekrar tekrar basarak ekranın istenen dolum miktarını göstermesini sağlayın.

Aynı anda iki fincan çekme

Cihazınızın modeline bağlı olarak belirli cihazlarda aynı anda iki içecek hazırlayabilirsiniz.

Not

"İki fincan doldurma" işlevi aşağıdaki seçeneklerde kullanılamaz:

- "Toz kahve"
 - "doubleshot"
 - Dolum miktarı 35 ml değerinden az olduğunda
1. İstenen içecek için olan sembole basın.
 2.  sembolüne basınız.
 - ✓ Ekranda ayarlar görüntülenir.
 3. Çıkış sisteminin sağ ve sol altına birer fincan yerleştirin.
 4.  tuşuna basın.
İçecek 2 adımda hazırlanır.
Çekirdekler 2 öğütme işlemiyle öğütülür.
 - ✓ İçecek demlenir ve ardından fincana doldurulur.
 5. İşlem tamamlanana kadar bekleyin.

8.12 Öğütme düzeni

Cihazınızda, kahve çekirdeklerinin öğütülme derecesini tercihinize göre ayarlayabileceğiniz ayarlanabilen bir öğütme düzeni bulunmaktadır.

Öğütme derecesini ayarlama

Kahve çekirdekleri öğütüldüğü sırada istediğiniz öğütme derecesini ayarlayın.

UYARI

Yaralanma tehlikesi!

Öğütme düzeni döner.

- ▶ Elinizi kesinlikle öğütme düzeninin içine sokmayın.

DİKKAT!

Öğütme düzeninin hasar görme tehlikesi var. Öğütme derecesinin uygun olmayan bir değere ayarlanması öğütme düzenine hasar verebilir.

- ▶ Öğütme derecesini sadece öğütme düzeni çalışırken ayarlayın.
- ▶ Öğütme derecesini çevrilebilir ayar düğmesiyle kademeli olarak ayarlayın.

Öğütme derecesi

Ayar

Hafif kavrulmuş çekirdekler için daha ince öğütme derecesi

Çevrilebilir ayar düğmesini saat yönünün tersine çevirin.



Koyu kavrulmuş çekirdekler için kaba öğütme derecesi

Çevrilebilir ayar düğmesini saat yönünde çevirin.



Öğütme derecesi ayarı ancak ikinci fincandan sonra etkili olur.

İpucu: Kahve damlalar halinde geliyorsa öğütme derecesini daha iri olacak şekilde ayarlayın. Kahve çok inceyse ve kreması çok azsa öğütme derecesini daha ince olacak şekilde ayarlayın.

9 Çocuk kilidi

Çocukların haşlanması ve yanmasını önlemek için, cihazı kilitleyebilirsiniz.

9.1 Çocuk kilidini etkinleştirme

Gereklilik: Cihaz açık.

- ▶  tuşuna en az 3 saniye basın.
- ✓ Ekranda "Çocuk emniyeti aktif Kapatmak için 3 s "ml" basın" görüntülenir.

9.2 Çocuk kilidini devre dışı bırakma

- ▶  tuşuna en az 3 saniye basın.
- ✓ Çocuk kilidi devre dışı.

10 Fincan ısıtıcısı¹

Fincanları fincan ısıtıcısıyla önceden ısıtabilirsiniz.

10.1 Fincan ısıtıcısının etkinleştirilmesi ve devre dışı bırakılması¹

UYARI **Yanma tehlikesi!**

Fincan ısıtıcısı¹ çok fazla ısınır.

- ▶ Sıcak fincan ısıtıcısına¹ kesinlikle dokunmayın.
- ▶ Sıcak fincan ısıtıcısına¹ dokunmadan önce soğumasını bekleyin.

11.2 Temel ayarlara genel bakış

Burada cihazın temel ayarlarına yönelik bir genel bakış bulabilirsiniz.







İpucu: Fincanları en iyi şekilde ısıtmak için fincanları, tabanları fincan ısıtıcısına¹ oturacak şekilde yerleştirin.

- ▶ Fincan ısıtıcısını¹ temel ayarlar içerisinde etkinleştirin veya devre dışı bırakın.

11 Temel ayarlar

Cihazınızın temel ayarlarını ihtiyaçlarınıza göre ayarlayabilir ve ek işlevleri kullanabilirsiniz.

11.1 Temel ayarları değiştirme

1.  tuşuna basın.
2.  veya  tuşuyla istediğiniz temel ayarı seçin ve ok tuşuna basın.
- ✓ Ekranda ayar olanakları görüntülenir ve seçenek tuşlarında ışık yanar. Ekranda güncel ayar görüntülenir.
3.  veya  tuşlarıyla istediğiniz seçimi yapın ve ok tuşuna basın.
- ✓ Ayar, belleğe kaydedilmiştir.
4. Geri dönmek için,  tuşuna basın.
5. Menüden çıkmak için,  tuşuna basın.

¹ Cihazın donanımına göre değişir

Ayar	Seçim	Açıklama
Temizlik	Süt sistemi Kireçten arındırma Temizleme calc'nClean	Servis programlarını başlatın. → "Servis programları", Sayfa 222
Fincan ısıtıcısı ¹	Fincan ısıt.kapalı ² Fincan ısıtıcısı açık	Fincan ısıtıcısını açın veya kapatın. → "Fincan ısıtıcısı", Sayfa 217
Su filtresi	Yeni filtre Filtre yok	Su filtresi kullanımını ayarlayın.
Kahve sıcaklığı	normal yüksek maks.	Kahveli içecekler için sıcaklığı ayarlayın. Not: Bu ayar tüm içecek hazırlama türleri için geçerlidir.
Diller	bkz. Cihazdaki seçim	Menü dilini ayarlayın. Yapılan değişiklikler doğrudan ekranda görüntülenir.
Otom.kapatma	bkz. Cihazdaki seçim	Cihazın son içecek hazırlandıktan sonra otomatik olarak kapanması için geçmesi gereken süreyi ayarlayın.
Su sertliği	1 (yumuşak) 2 (orta) 3 (sert) 4 (çok sert) ² Su sertliğini giderme sistemi	Cihazı yerel su sertliğine ayarlayın.
İstatistikler	bkz. Cihazdaki seçim	Alınan fincanların sayısını görüntüleyin.
Tuş sesleri	Tuş sesleri açık ² Tuş sesleri kapalı	Tuş seslerinin açılması veya kapatılması.
Başl.durulama	■ Başl.durul. kapalı ■ Başl.durulama açık	Çıkış sisteminin altındaki fincana çalıştırma sonrasında yıkama suyu doldurulmaz.
Nasıl Yapılır Videoları	Ekranda bir QR kodu görüntülenir.	QR kodunu tarayın ve İnternet'te talimat filmlerini izleyin.

¹ Cihazın donanımına göre değişir² Fabrika ayarıdır (cihaz tipine göre farklı olabilir)

Ayar	Seçim	Açıklama
Fabrika ayarı	Tam reset? Devam: Tamam İptal: ←	Ayarları fabrika ayarlarına getirin. Not: Yaptığınız tüm ayarlar silinir ve fabrika ayarlarına geri dönülür.
Cihaz bilgisi	Lisans bilgisi	FOSS lisans metnini görüntüleyin.

¹ Cihazın donanımına göre değişir
² Fabrika ayarıdır (cihaz tipine göre farklı olabilir)

12 Cihazı temizleme ve bakımını yapma

Cihazınızın uzun süre işler durumda kalmasını sağlamak için, itinayla temizliğini ve bakımını yapınız.

12.1 Bulaşık makinesinde temizlenebilirlik

Hangi parçaların bulaşık makinesinde temizlenebileceği konusunda bilgi alın.

DİKKAT!

Bazı parçalar ısıya karşı hassastır ve bulaşık makinesinde yıkandığında hasar görebilir.

- ▶ Bulaşık makinesinin kullanım kılavuzunu dikkate alın.
- ▶ Sadece uygun olan parçaları bulaşık makinesinde temizleyin.
- ▶ Sadece parçaları 60 °C üzerinden ısıtmayan programlar kullanın.

Bulaşık makinesi için uygun olanlar

- Damlama sacı
- Damlama ızgarası
- Kahve telvesi haznesi
- Mekanik doluluk seviyesi göstergesi
- Adaptörlü süt sistemi
- Kapaklı toz kahve bacası



- Kapaklı süt haznesi

Bulaşık makinesi için uygun olmayanlar



- Damlama kabı
- Su haznesi
- Su haznesi kapağı
- Haşlama ünitesi
- İçecek çıkış kapağı

12.2 Temizlik malzemeleri

Sadece uygun temizlik maddelerini kullanın.

DİKKAT!

Uygun olmayan temizleyiciler cihazın yüzeyine zarar verebilir.

- ▶ Keskin olan ve ovalama gerektiren temizlik malzemeleri kullanmayın.
- ▶ Alkol veya ispirto içeren temizleme maddeleri kullanmayın.
- ▶ Sert ovma süngerleri veya bulaşık süngerleri kullanmayın.

Uygun olmayan temizlik maddeleri ve kireç çözücü maddeler cihaza zarar verebilir.

- ▶ Kireç çözme için saf limon asidi, sirke veya sirke esaslı maddeler kullanmayın.
- ▶ Fosforik asit gibi kireçten arındırma maddeleri kullanılmamalıdır.
- ▶ Sadece cihaz için özel olarak geliştirilmiş kireç giderici tabletleri ve temizleme tabletlerini kullanın.
→ "Aksesuar", Sayfa 208

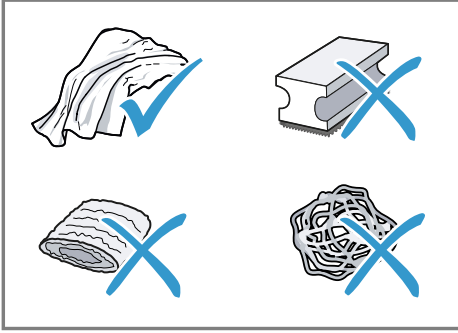

İpuçları

- Yeni süngerli bezleri iyice yıkayarak yapışmış olabilecek tuzları temizleyin. Tuzlar paslanmaz çelik yüzeylerde uçucu pas oluşmasına yol açabilir.
- Kireç, kahve, süt, temizleme ve kireç çözme çözeltilerini daima hemen temizleyerek korozyon oluşmasını engelleyin.

12.3 Cihazı temizleme



UYARI

Elektrik çarpması tehlikesi!

Cihaza nem girmesi elektrik çarpmasına neden olabilir.

- ▶ Cihazı veya elektrik kablosunu kesinlikle suya sokmayın.
- ▶ Cihazın fiş bağlantısının üzerine sıvı akmamalıdır.
- ▶ Cihazı temizlemek için buharlı temizleyiciler veya yüksek basınçlı temizleyiciler kullanmayın.



UYARI

Yanma tehlikesi!

Bazı cihaz parçaları çok fazla ısınır.

- ▶ Sıcak cihaz parçalarına kesinlikle dokunulmamalıdır.
- ▶ Kullanımdan sonra sıcak cihaz parçalarına dokunmadan önce soğumalarını bekleyin.

1. Cihaz elektrik şebekesinden ayrılmalıdır.

2. Muhafazayı, parlak yüzeyleri ve kumanda alanını mikro lifli bir bezle temizleyin.
3. İçecek aldıktan sonra içecek çıkışını yumuşak, nemli bir bezle temizleyin.
4. Su haznesini taze ve temiz suyla durulayın.
5. Cihazı örneğin tatile gittiğiniz için uzunca bir süre kullanmadıysanız; demleme ünitesi veya su haznesi gibi hareketli parçalar da dahil olmak üzere cihazı tümüyle temizleyin.

Not: Cihazı soğuk durumdayken açtığınızda veya kahve aldıktan sonra kapattığınızda otomatik olarak durulama yapar. Böylece sistem kendi kendini temizler.

12.4 Damlama kabı ve kahve telvesi haznesi

Tortu oluşmasını önlemek için damlama kabını ve kahve telvesi haznesini her gün boşaltın ve temizleyin.

1. Kapak açılmalıdır.
2. Damlama tepsisini ve kahve tortu haznesini öne doğru çekip çıkarın.
3. Damlama sacını çıkartın ve temizleyin.
4. Damlama kabını ve kahve telvesi haznesini boşaltın ve temizleyin.
5. Cihazın iç bölümünü ve damlama kabı yuvasını temizleyin.

6. İpucu

Her iki tutamağı içe doğru bastırdığınızda, mekanik doluluk seviyesi göstergesini daha kolay çıkartabilirsiniz.

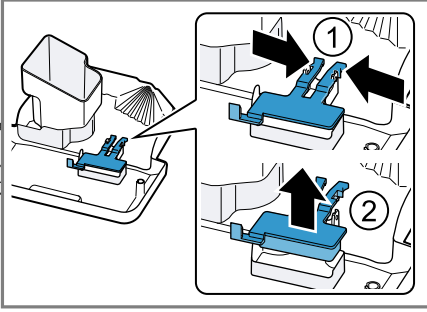

Mekanik doluluk seviyesi göstergesini söküp ve nemli bir bezle temizleyin.

7. Damlama kabını, damlama sacını, kahve telvesi haznesini ve mekanik doluluk seviyesi göstergesini birleştirin ve cihaza yerleştirin.
8. Kapağı kapatınız.

12.5 Toz kahve bacasını temizleme

İpucu: Toz kahve bacasını bulaşık makinesinde temizleyebilirsiniz.

1. Toz kahve bacasını açık kapaktan dışarı çekin.
→ Şek. **11**
2. Toz kahve bacasını bulaşık deterjanıyla temizleyin.
→ Şek. **12**
3. Toz kahve bacasını kurutun ve cihazın içine yerleştirin.

12.6 Süt sistemini temizleyin

Süt sistemini düzenli aralıklarla temizleyin. Kılavuzun başında yer alan resimli kılavuzu izleyin.

⚠ UYARI

Yanma tehlikesi!

Süt sistemi çok ısınır.

- Sıcak süt sistemine kesinlikle dokunmayın.

- Dokunmadan önce, sıcak süt sisteminin soğumasını bekleyin.

DİKKAT!

Cihaz, usulüne aykırı temizleme sonucunda hasar görebilir.

- Çıkış sisteminin kapağını bulaşık makinesine koymayın.

→ Şek. **14** - **23**

12.7 Süt haznesini temizleme

Hijyenik nedenlerle süt haznesini düzenli aralıklarla temizleyin. Süt haznesini bulaşık makinesinde temizleyebilirsiniz. Kılavuzun başında yer alan resimli kılavuzu izleyin.

→ Şek. **24** - **26**

İpucu

Adaptör parçasını süt haznesindeki yuvanın içine sıkıca bastırın.

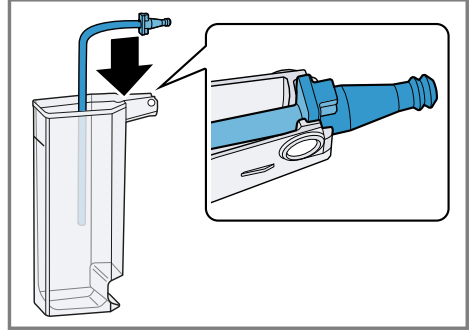

12.8 Demleme ünitesini temizle

Otomatik durulama işlemine ek olarak demleme ünitesini düzenli aralıklarla çıkartın ve temizleyin. Kılavuzun başında yer alan resimli kılavuzu izleyin.



UYARI

Yanma tehlikesi!

Bazı cihaz parçaları çok fazla ısınır.

- ▶ Sıcak cihaz parçalarına kesinlikle dokunulmamalıdır.
- ▶ Kullanımdan sonra sıcak cihaz parçalarına dokunmadan önce soğumalarını bekleyin.

DİKKAT!

Demleme ünitesi, kurallara uygun şekilde temizlenmezse hasar görebilir.

- ▶ Bulaşık deterjanı kullanmayın.
- ▶ Sirke veya asit içeren temizlik malzemeleri kullanmayın.
- ▶ Bulaşık makinesinde yıkamayın.

→ Şek. 27 - 34

Not: Kapak ancak demleme ünitesi ve damlama kabı doğru yerleştirildiyse kapatılabilir.

12.9 Servis programları

Belirli aralıklarla cihazınız servis programlarını kullanmanızı önerir. Cihazınızı iyice temizlemek için, servis programlarını kullanın.

DİKKAT!

Usulüne uygun olmayan veya zamanında yapılmayan temizleme ve kireç çözme işlemleri cihazın hasar görmesine yol açabilir.

- ▶ Kireç çözme işlemini talimatlara göre hemen uygulayın.
- ▶ Toz yuvasına sadece temizleme tabletleri koyun.
- ▶ Kahve tozu bacasına kireç çözme tabletleri veya başka maddeler koymayın.

Notlar

- Ekranda sürecin ne kadar ilerlediği görüntülenir.

- Cihazınızda zamanında kireç çözme yapılmadıysa ekranda "Kireçten arındırma süresi geçti. Cihaz kilitlendi. Lütfen 3 s Menü'ye basın" görüntülenir.
- Cihaz bloke edilmişse, sadece kireç çözme işlemi uygulandıktan sonra tekrar kullanılabilir.
- Servis programını istemeden durduğunuzda yeniden başlatmanız gerekir.
→ "Servis programlarını sıfırlama", Sayfa 223

İpuçları

- Bir su filtresi kullandığınızda bir servis programının yürütülmesi için geçmesi gereken zaman aralığı uzar.
- "Kireçten arındırma" ve "Temizleme" işlemini, servis programı "calc'nClean" üzerinden aynı anda yürütebilirsiniz.
- Bir servis programını yürüttükten sonra cihazınızı yumuşak, nemli bir bezle temizleyerek kireç çözme çözeltilisinin artıklarını giderip korozyon oluşmasını önleyin.

Servis programlarının kullanımı

Notlar

- "Süt sistemini temizleyin" servis programını kullandığınızda, süt haznesini temizleyin ve bağlayın.
- "Temizlik" servis programını kullandığınızda, önce demleme ünitesini temizleyin.
→ "Demleme ünitesini temizle", Sayfa 221
- "Kireçten arındırma" veya "calc'nClean" servis programını kullandığınızda, önce demleme ünitesini temizleyin ve kireç çözme çözeltilisini hazırlayın.

1. ☼ tuşuna basın.
2. √ ve ∧ "Temizlik" ile seçim yapın ve ok tuşuna basın.

3. ✓ ve ^ ile istediğiniz programı seçin ve ok üzerine basın, örn. "Kireçten arındırma".
- ✓ Ekranda, programa yönelik talimatlar görüntülenir.

Kireç çözme çözeltisinin hazırlanması

1. Bir kaba 0,5 l ılık su doldurun.
2. Suyun içine kireç çözücü tableti atın ve tablet tamamen çözününceye kadar karıştırın.

Servis programlarını sıfırlama

Servis programı, elektrik kesintisi gibi nedenlerle iptal olduğunda aşağıdaki işlem adımlarını yürütün.

1. Su haznesini durulayın.
2. Su haznesine, karbonik asitsiz taze suyu "max" işaretine kadar doldurun.
3. ok tuşuna basın.
- ✓ Cihaz yakl. 2 dakika durulandır.
4. Damlama kabını boşaltın ve temizleyin.
5. Damlama kabını yerleştirin ve kapıyı kapatın.
6. Servis programını yeniden başlatın.

13 Arızaları giderme

Cihazınızdaki küçük arızaları kendiniz giderebilirsiniz. Müşteri hizmetlerine başvurmadan önce arıza gidermeye ilişkin verilen bilgilerden yararlanınız. Bu sayede gereksiz masrafı önlemiş olursunuz.



UYARI

Elektrik çarpması tehlikesi!

Usulüne uygun olmayan onarımlar tehlikelidir.

- ▶ Sadece bunun eğitimini almış uzman personel cihazda onarımlar yapabilir.
- ▶ Cihazın onarımı sırasında sadece orijinal yedek parçalar kullanılmalıdır.
- ▶ Bu cihazın elektrik kablosu zarar görmüşse tehlikenin önlenmesi için, üretici, müşteri hizmetleri veya benzer kalifikasyona sahip bir kişi tarafından değiştirilmelidir.

Hata	Nedeni ve sorun giderme
Cihaz artık tepki vermiyor.	Cihazda arıza var. 1. Elektrik fişini prizden çekin ve 60 saniye bekleyin. 2. Elektrik fişini prize takın.
Cihaz sadece su veriyor, kahve vermiyor.	Cihaz, çekirdek kahve haznesinin boş olduğunu tespit edemiyor. ▶ Kahve çekirdekleri doldurun. Haşlama ünitesindeki kahve bacası tıkalı. ▶ Haşlama ünitesini temizleyin. Kahve çekirdekleri fazla yağlı ve öğütme düzeninin içine düşmüyor. ▶ Çekirdek kahve haznesine parmaklarınızla hafifçe vurun. ▶ Kahve türünü değiştirin. ▶ Yağlı çekirdekli kahve kullanmayın. ▶ Boş çekirdek kahve haznesini nemli bir bezle temizleyin.
	Demleme ünitesi doğru yerleştirilmedi. ▶ Demleme ünitesini tamamen arkaya doğru itin.
Cihaz süt köpüğü vermiyor.	Süt sistemi kirli. ▶ Süt sistemini bulaşık makinesinde yıkayın. Süt borusu süte dalmıyor. ▶ Daha fazla süt kullanın. ▶ Süt borusunun süte dalıp dalmadığını kontrol edin.
	Cihaz çok fazla kireçlenmiş durumda. ▶ Cihazı kireçten arındırınız.

Hata	Nedeni ve sorun giderme
Süt sistemi süt çekmiyor.	Süt sistemi doğru bir şekilde birleştirilmemiş. ▶ Süt sistemini doğru bir şekilde birleştirin.
	Süt haznesi ve süt sistemi bağlantı sırası yanlış. ▶ Önce süt sistemini çıkış sistemine ve ardından süt haznesini yerleştirin.
	Süt borusu süte dalmıyor. ▶ Daha fazla süt kullanın. ▶ Süt borusunun süte dalıp dalmadığını kontrol edin.
Süt köpüğü çok soğuk.	Süt çok soğuk. ▶ Ilık süt kullanın.
Cihaz sıcak su vermiyor.	Süt sistemi kirli. ▶ Süt sistemini bulaşık makinesinde yıkayın.
Süt sistemi monte edilemiyor veya sökülemiyor.	Montaj sırası yanlış. ▶ Önce süt sistemini ve ardından süt haznesini yerleştirin. Sökme işleminde ise önce süt haznesini ve sonra süt sistemini çıkartın.
Cihaz içecek vermiyor.	Su filtresinde hava var. 1. Su filtresini, açıklık yukarı bakacak şekilde, hava kabarcığı çıkmayana kadar suya daldırın. 2. Filtreyi tekrar takın. → " <i>Su filtresini yerleştirme ve etkinleştirme</i> ", Sayfa 210 ▶ Su filtresini düz ve sıkı bir şekilde depo bağlantısına bastırın.
	Kireç çözücü artıkları su haznesini tikiyor. 1. Su haznesini çıkartın. 2. Su haznesini iyice temizleyin.
Cihazın iç tabanında damlama suyu var.	Damlama kabı çok erken çıkartıldı. ▶ Damlama kabını, en son içecek alma işleminden birkaç saniye sonra çıkartın.
Haşlama ünitesi çıkartılamıyor.	Demleme ünitesi çıkarma pozisyonunda değil. ▶ Cihazı tekrar açın.
Cihaz kumanda edilemiyor.	Cihaz, demo modunda. 1. Su haznesini çıkarın ve temiz soğuk su doldurun. 2. Su haznesini yeniden takın.
Ekran göstergeleri değişiyor.	
Öğütme düzeni çalışmıyor.	Cihaz çok sıcak. 1. Cihazın elektrik akımını kesin. 2. Cihazın soğuması için 1 saat bekleyin.

Hata	Nedeni ve sorun giderme
Çekirdek kahve haznesi dolu olmasına rağmen öğütücü kahve çekirdeklerini öğütmüyor.	Kahve çekirdekleri fazla yağlı ve öğütme düzeninin içine düşmüyor. <ul style="list-style-type: none">▶ Çekirdek kahve haznesine parmaklarınızla hafifçe vurun.▶ Kahve türünü değiştirin.▶ Yağlı çekirdekli kahve kullanmayın.▶ Boş çekirdek kahve haznesini nemli bir bezle temizleyin.
Kapı kapalı olmasına ekran göstergesi "Kapat" görüntüleniyor.	Kapı doğru kapatılmadı. <ul style="list-style-type: none">▶ Kapıyı sıkıca kapatın. Cihaz çok sıcak. <ol style="list-style-type: none">1. Cihazın elektrik akımını kesin.2. Cihazın soğuması için 1 saat bekleyin.
Damlama kabı boş olmasına rağmen ekran göstergesi "Lütfen damlama kabını boşaltın ve tekrar yerleştirin." görüntüleniyor.	Cihaz kapalı ve boşaltmayı tespit etmiyor. <ol style="list-style-type: none">1. Cihazı açın ve damlama kabını çıkartın.2. Damlama kabını yeniden takın. Damlama kabı kirli. <ul style="list-style-type: none">▶ Damlama kabını iyice temizleyin.
Su haznesi dolu olmasına rağmen ekranda "Lütfen su haznesini doldurun." görüntüleniyor.	Su haznesi yanlış yerleştirildi. <ul style="list-style-type: none">▶ Su haznesini doğru bir şekilde yerleştirin. Su haznesindeki şamandıra takıntı yapıyor. <ol style="list-style-type: none">1. Su haznesini çıkartın.2. Su haznesini iyice temizleyin. Su haznesinde karbonik asit içeren su var. <ul style="list-style-type: none">▶ Su haznesine taze musluk suyu doldurun.
	Yeni su filtresi, talimatlara göre durulanmadı. <ol style="list-style-type: none">1. Su filtresini talimatlara göre durulayın.<ul style="list-style-type: none">→ "Su filtresini yerleştirme ve etkinleştirme", Sayfa 2102. Su filtresini işleme alın.
	Su filtresinde hava var. <ol style="list-style-type: none">1. Su filtresini, açıklık yukarı bakacak şekilde, hava kabarcığı çıkmayana kadar suya daldırın.2. Filtreyi tekrar takın.<ul style="list-style-type: none">→ "Su filtresini yerleştirme ve etkinleştirme", Sayfa 210
	Su filtresi eskimiş. <ul style="list-style-type: none">▶ Yeni bir su filtresi yerleştirin.

Hata	Nedeni ve sorun giderme
Su haznesi dolu olmasına rağmen ekranda "Lütfen su haznesini doldurun." görüntüleniyor.	Su haznesindeki kireç birikmeleri sistemin tıkanmasına neden oluyor. 1. Su haznesini iyice temizleyin. 2. Kireçten arındırma programını başlatın.
Ekran göstergesi "Lütfen demleme ünitesini temizleyin, tekrar yerleştirin ve kapağı kapatın." görüntüleniyor.	Haşlama ünitesi kirli. ▶ Haşlama ünitesini temizleyin. Haşlama ünitesinin mekanizması ağır işliyor. ▶ Haşlama ünitesini temizleyin. Haşlama ünitesinde çok fazla toz kahve var. ▶ En çok 2 silme ölçek kaşığı dolusu kahve tozu doldurun.
Ekran göstergesi "Gerilim (V) yanlış." görüntüleniyor.	Gerilim beslemesinde sorunlar devam ediyor. ▶ Cihazı sadece 220 - 240 V ile çalıştırın.
Ekran göstergesi "Lütfen cihazı yeniden başlatın." görüntüleniyor.	Haşlama ünitesi aşırı kirli veya çıkartılamıyor. ▶ Cihazı yeniden başlatın. ▶ Haşlama ünitesini temizleyin. Cihazda arıza var. 1. Elektrik fişini prizden çekin ve 60 saniye bekleyin. 2. Elektrik fişini prize takın.
Ekran göstergesi "calc'nClean" çok sık görüntüleniyor.	Sertliği giderilmiş suda hala az miktarda kireç mevcut. 1. Yeni bir su filtresi yerleştirin. → "Su filtresini yerleştirme ve etkinleştirme", Sayfa 210 2. Su sertliği ayarını uyarlayın. Yanlış türde olan veya miktarı yetersiz olan kireç çözme maddesi kullanıldı. ▶ Kireç çözme için sadece uygun olan tabletler kullanın. Servis programı tümüyle gerçekleştirilmedi. ▶ Servis programını sıfırlayın. → "Servis programlarını sıfırlama", Sayfa 223
Kahvenin veya süt köpüğünün kalitesi fazla tutarsız.	Cihaz kireçlenmiş durumda. ▶ Cihazı kireçten arındırınız.
Süt köpüğünün kalitesi tutarsız.	Süt köpüğünün kalitesi kullanılan sütün veya nebati içeceğin türüne bağlıdır. ▶ Süt türünü veya nebati içecek türünü seçerek içecek kalitesini iyileştirin.

Hata	Nedeni ve sorun giderme
Kahve çıkışı yok veya damla damla geliyor. Ayarlanan dolun miktarı elde edilemiyor.	Öğütme derecesi fazla ince ayarlanmış. ▶ Öğütme derecesini daha iri olacak şekilde ayarlayın. → " <i>Öğütme derecesini ayarlama</i> ", Sayfa 216
	Cihaz çok fazla kireçlenmiş durumda. ▶ Cihazı kireçten arındırınız.
	Su filtresinde hava var. 1. Su filtresini, açıklık yukarı bakacak şekilde, hava kabarcığı çıkmayana kadar suya daldırın. 2. Filtreyi tekrar takın. → " <i>Su filtresini yerleştirme ve etkinleştirme</i> ", Sayfa 210
	Cihaz kirlenmiş. ▶ Haşlama ünitesini temizleyin. ▶ Cihazda kireç giderme ve temizleme işlemi yapın.
	Kahve sertliği çok yüksek ayarlanmış. ▶ Kahve sertliğini azaltın, örn. "normal". → " <i>Kahve koyuluğunu ayarlama</i> ", Sayfa 215
Kahvede krema yok.	Kahve türünün kalitesi yetersiz. ▶ Robusta çekirdeği oranı daha yüksek olan bir kahve türü kullanın. ▶ Daha koyu kavrulmuş kahve çekirdekleri kullanın.
	Çekirdekler taze kavrulmamış. ▶ Taze kahve çekirdekleri kullanın.
	Öğütme derecesi kullanılan kahve çekirdeklerine uygun değil. ▶ Öğütme derecesini daha ince olacak şekilde ayarlayın. → " <i>Öğütme derecesini ayarlama</i> ", Sayfa 216
Kahve fazla ekşi.	Öğütme derecesi çok iri ayarlanmış. ▶ Öğütme derecesini daha ince olacak şekilde ayarlayın. → " <i>Öğütme derecesini ayarlama</i> ", Sayfa 216
	Kahve türünün kalitesi yetersiz. ▶ Robusta çekirdeği oranı daha yüksek olan bir kahve türü kullanın. ▶ Daha koyu kavrulmuş kahve çekirdekleri kullanın.

Hata	Nedeni ve sorun giderme
Kahve fazla acı.	<p>Öğütme derecesi fazla ince ayarlanmış.</p> <ul style="list-style-type: none"> ▶ Öğütme derecesini daha iri olacak şekilde ayarlayın. <p>→ "<i>Öğütme derecesini ayarlama</i>", Sayfa 216</p>
Kahvenin yanık tadı var.	<p>Kahve türünün kalitesi yetersiz.</p> <ul style="list-style-type: none"> ▶ Kahve türünü değiştirin. <hr/> <p>Kahve türünün kalitesi yetersiz.</p> <ul style="list-style-type: none"> ▶ Kahve türünü değiştirin. <hr/> <p>Kahve sıcaklık ayarı fazla yüksek.</p> <ul style="list-style-type: none"> ▶ Kahve sıcaklığını düşürün. <p>→ "<i>Temel ayarlara genel bakış</i>", Sayfa 217</p>
Kahve telvesi kompakt değil ve fazla ıslak.	<p>Öğütme derecesi en iyi ayarda değil.</p> <ul style="list-style-type: none"> ▶ Öğütme derecesini daha iri veya daha ince olacak şekilde ayarlayın. <p>→ "<i>Öğütme derecesini ayarlama</i>", Sayfa 216</p> <hr/> <p>Kahve tozu miktarı yetersiz.</p> <ul style="list-style-type: none"> ▶ 2 silme ölçek kaşığı dolusu kahve tozu doldurun. <hr/> <p>Kahve çekirdekleri fazla yağlı.</p> <ul style="list-style-type: none"> ▶ Farklı bir kahve çekirdeği türü kullanın.

14 Taşıma, depolama ve atığa verme

14.1 Donmaya karşı korumayı etkinleştirme



Cihazınızı taşıma ve depolama sırasında donmaya karşı koruyun.

DİKKAT!

Cihazdaki sıvı artıkları taşımada veya depolamada cihazın hasar görmesine yol açabilir.

- ▶ Taşımadan veya depolamadan önce cihazın boru sistemini boşaltın.

Gereklilikler

- Cihaz çalışmaya hazırdır.
 - Su haznesi dolduruldu.
1. Süt haznesini çıkartın.
 2. Demleme ünitesini temizleyin.
 3. Büyük bir kabı çıkış sisteminin altına yerleştirin.
 4.  tuşuna tekrar tekrar basarak ekranda "Süt köpüğü" görüntülenmesini sağlayın.
 5. Ekranda 240 ml görüntülenene kadar  tuşuna gereken sıklıkta basın.
 6.  tuşuna basın.
 7. Cihazdan buhar çıkana kadar bekleyin.
 8. Su haznesini çıkartın.
 - ✓ Cihaz otomatik olarak boşaltılır.
 9. "Lütfen su haznesini doldurun." mesajı görüntülenirse mesajı yok sayın.
 10. Su haznesini ve damlama kasesini boşaltın ve temizleyin.
 11. Su haznesini ve damlama kasesini yerleştirin.
 12. Cihazı kapatın ve elektrik şebekesinden ayırın.

14.2 Eski cihazları atığa verme

Çevreye duyarlı bir imha işlemiyle çok değerli ham maddeler yeniden kullanılmak üzere değerlendirilebilir.

1. Elektrik kablosunun elektrik fişini çekin.
2. Elektrik kablosunu kesip ayırın.
3. Cihazı çevreye zarar vermeyecek şekilde imha ediniz.

Güncel imha yol ve yöntemleri hakkında bilgi edinmek için lütfen yetkili satıcınıza veya bağlı olduğunuz belediyeye ya da şehir idaresine başvurunuz.



Bu ürün T.C. Çevre ve Şehircilik Bakanlığı tarafından yayımlanan "Atık Elektrikli ve Elektronik Eşyaların Kontrolü Yönetmeliği"nde belirtilen zararlı ve yasaklı maddeleri içermez. AEEE yönetmeliğine uygundur. Bu ürün, geri dönüşümlü ve tekrar kullanılabilir nitelikteki yüksek kaliteli parça ve malzemelerden üretilmiştir. Bu nedenle, ürünü, hizmet ömrünün sonunda evsel veya diğer atıklarla birlikte atmayın. Elektrikli ve elektronik cihazların geri dönüşümü için bir toplama noktasına götürün. Bu toplama noktalarını bölgenizdeki yerel yönetime sorun. Kullanılmış ürünleri geri kazanıma vererek çevrenin ve doğal kaynakların korunmasına

yardımcı olun. Ürünü atmadan önce çocukların güvenliği için elektrik fişini kesin ve kilit mekanizmasını kırarak çalışmaz duruma getirin.

15 Müşteri hizmetleri

İlgili Eko Tasarım Yönetmeliği uyarınca fonksiyon ile ilgili orijinal yedek parçaları, cihazınız Avrupa Ekonomik Bölgesi'nde piyasaya çıkarıldıktan sonra en az 7 yıl süresince müşteri hizmetlerimizden temin edebilirsiniz.

Not: Müşteri hizmetlerinin kullanımı üretici garantisi koşulları kapsamında ücretsizdir.

Ülkenizde geçerli olan garanti süresi ve garanti koşulları ile ilgili ayrıntılı bilgileri müşteri hizmetlerimizden, yetkili satıcınızdan veya Web sitemizden alabilirsiniz.

Müşteri hizmetlerine başvurduğunuzda cihazınızın ürün numarasını (E-Nr.) ve imalat numarasını (FD) hazır bulundurunuz. İthalatçı Firma: BSH Ev Aletleri ve Sanayi Ticaret A.Ş.

Fatih Sultan Mehmet Mah. Balkan Cad. No:51

Ümraniye-İstanbul-Türkiye
Tel : 0216 528 90 00 Fax : 0216 528 99 99

Üretici Firma : BSH Hausgeräte GmbH

Carl-Wery Straße 34
81739 München, Germany
siemens-home.bsh-group.com
Phone: 0049 89 4590-01

Müşteri hizmetlerinin irtibat bilgileri, ekteki müşteri hizmetleri dizninde veya web sitemizde yer almaktadır.

Tüm yetkili servis istasyonlarının iletişim bilgilerine aşağıdaki web sitemizden ulaşabilirsiniz.
<https://yetkiliservis.siemens-home.bsh-group.com/>
Ayrıca yetkili servis istasyonlarına ait bilgiler, ilgili bakanlık tarafından oluşturulan www.servis.gov.tr adresli web sitesinde yer almaktadır.

15.1 Ürün numarası (E-Nr.) ve imalat numarası (FD)

Ürün numarasını (E-Nr.) ve imalat numarasını (FD) cihazın tip etiketinde bulabilirsiniz.

Cihaz bilgilerini ve müşteri hizmetlerinin telefon numarasını hızlıca bulabilmeniz için bilgileri not etmenizi öneririz.

16 Teknik veriler

Gerilim	220– 240 V ~
Frekans	50 Hz
Bağlantı değeri	1500 W
Azami pompa basıncı, statik	15 bar
Su haznesinin azami kapasitesi (filtresiz)	1,7 l
Çekirdek haznesinin azami kapasitesi	270 g
Elektrik kablosu uzunluğu	100 cm
Cihaz yüksekliği	37,3 cm
Cihaz genişliği	27,6 cm
Cihaz derinliği	45,2 cm
Ağırlık, boş	8-9 kg
Öğütme düzeninin türü	Seramik

Ďalšie informácie nájdete v Digitálnej používateľskej príručke.



Obsah

1 Bezpečnosť.....	234	8 Základná obsluha.....	243
1.1 Všeobecné upozornenia	234	8.1 Zapnutie alebo vypnutie spotrebiča.....	243
1.2 Používanie v súlade s určením.....	234	8.2 Príprava nápoja	244
1.3 Obmedzenie skupiny používateľov	234	8.3 Príprava kávového nápoja z čerstvej zrnkovej kávy	244
1.4 Bezpečnostné upozornenia....	234	8.4 Príprava kávového nápoja z mletej kávy	244
2 Ochrana životného prostredia a šetrenie	238	8.5 Príprava nápoja s mliečnou penou	245
2.1 Likvidácia obalu.....	238	8.6 Používanie nádoby na mlieko	245
2.2 Šetrenie energie	238	8.7 Príprava kávového nápoja s mliečnou penou.....	246
3 Umiestnenie a pripojenie.....	238	8.8 Príprava špeciálnych nápojov.....	246
3.1 Obsah dodávky	238	8.9 Príprava mliečnej peny	246
3.2 Inštalácia a pripojenie spotrebiča.....	238	8.10 Príprava horúcej vody	247
4 Oboznámenie sa	239	8.11 Nastavenia nápoja.....	247
4.1 Spotrebič	239	8.12 Mlynček na kávu	248
4.2 Ovládací panel	239	9 Detská poistka.....	248
4.3 Displej.....	239	9.1 Aktivácia detskej poistky.....	248
5 Prehľad nápojov	240	9.2 Deaktivácia detskej poistky...	249
6 Príslušenstvo	240	10 Ohrev šálok¹	249
7 Pred prvým použitím.....	241	10.1 Aktivácia a deaktivácia ohrevu šálok ¹	249
7.1 Príprava a čistenie spotrebiča.....	241	11 Základné nastavenia	249
7.2 Určenie tvrdosti vody.....	241	11.1 Zmena základných nastavení.....	249
7.3 Vodný filter ¹	242	11.2 Prehľad základných nastavení	249
7.4 Prvé uvedenie do prevádzky..	242		
7.5 Všeobecné pokyny.....	243		

¹ V závislosti od vybavenia spotrebiča

12 Čistenie a údržba	251
12.1 Možnosť umývania v umývačke riadu.....	251
12.2 Čistiace prostriedky.....	251
12.3 Čistenie spotrebiča.....	252
12.4 Čistenie záchytnej misky a nádoby na kávovú usadeninu.....	252
12.5 Čistenie priehradky na mletú kávu.....	253
12.6 Čistenie systému dávkovania mlieka.....	253
12.7 Čistenie nádoby na mlieko.....	253
12.8 Čistenie varnej jednotky	253
12.9 Servisné programy	254
13 Odstránenie porúch	256
14 Preprava, skladovanie a likvidácia.....	262
14.1 Aktivácia ochrany pred mrazom.....	262
14.2 Likvidácia starého spotrebiča.....	262
15 Zákaznícky servis.....	262
15.1 Označenie produktu (E-Nr.) a výrobné číslo (FD).....	263
16 Technické údaje	263



1 Bezpečnosť

Dodržiavajte nasledujúce bezpečnostné upozornenia.

1.1 Všeobecné upozornenia

- Starostlivo si prečítajte tento návod.
- Návod, ako aj ďalšie informácie o produkte uschovajte pre neskoršie použitie alebo ďalšieho majiteľa.
- Nepripájajte spotrebič, ak došlo k poškodeniu počas prepravy.

1.2 Používanie v súlade s určením

Tento spotrebič používajte len:

- na prípravu horúcich nápojov.
- v súkromných domácnostiach a v uzavretých priestoroch domáceho prostredia.
- maximálne do výšky 2000 m nad morom.

1.3 Obmedzenie skupiny používateľov

Tento spotrebič môžu používať deti staršie ako 8 rokov a osoby so zníženými fyzickými, senzorickými alebo mentálnymi schopnosťami alebo osoby s nedostatočnými skúsenosťami a/alebo vedomosťami iba vtedy, ak sú pod dozorom alebo ak boli poučené o bezpečnom používaní spotrebiča a nebezpečenstiev, ktoré z neho vyplývajú.

Deti sa so spotrebičom nesmú hrať.

Čistenie a používateľskú údržbu nesmú vykonávať deti, výnimkou je iba prípad, ak sú staršie ako 8 rokov a sú pod dozorom.

Deti mladšie ako 8 rokov sa musia zdržiavať v bezpečnej vzdialenosti od spotrebiča a prívodného kábla.

1.4 Bezpečnostné upozornenia

VAROVANIE – Riziko udusenía!

Deti si môžu obalový materiál pretiahnuť cez hlavu alebo sa doň zabaliť a zadusiť.

- ▶ Obalový materiál uchovávajte mimo detí.

- ▶ Nenechajte deti hrať sa s obalovým materiálom. Deti môžu vdýchnuť alebo prehltnúť malé časti a zadusiť sa.
- ▶ Drobné časti uchovávajte mimo dosahu detí.
- ▶ Nenechajte deti hrať sa drobnými dielmi.

⚠ VAROVANIE – Riziko zásahu elektrickým prúdom!

Neodborná inštalácia je nebezpečná.

- ▶ Spotrebič pripojte a prevádzkujte len podľa údajov na výrobnom štítku.
- ▶ Spotrebič sa smie pripojiť len k sieti so striedavým prúdom cez uzemnenú zásuvku nainštalovanú podľa predpisov.
- ▶ V elektroinštalácii domácnosti musí byť podľa predpisov nainštalovaný systém ochranného vodiča.

Poškodený spotrebič alebo poškodené sieťové prírodné vedenie je nebezpečné.

- ▶ Nikdy nepoužívajte poškodený spotrebič.
- ▶ Nikdy nepoužívajte spotrebič s prasknutým alebo zlomeným povrchom.
- ▶ Nikdy neťahajte za sieťové prírodné vedenie, keď ho chcete odpojiť od elektrickej siete. Vždy odpojte sieťovú zástrčku sieťového prírodného vedenia.
- ▶ Keď je spotrebič alebo sieťové prírodné vedenie poškodené, okamžite vytiahnite zástrčku sieťového prírodného vedenia alebo vypnite poistku v poistkovej skrini.
- ▶ Zavolajte zákaznícky servis. → *Strana 262*

Neodborné opravy sú nebezpečné.

- ▶ Spotrebič môže opravovať iba príslušne vyškolený personál.
- ▶ Pri oprave spotrebiča sa smú používať len originálne náhradné súčiastky.
- ▶ Keď sa poškodí sieťový prípojný kábel tohto spotrebiča, musí ho vymeniť výrobca alebo jeho zákaznícky servis alebo podobne kvalifikovaná osoba, aby sa zabránilo ohrozeniam.

Vniknutá vlhkosť môže spôsobiť zásah elektrickým prúdom.

- ▶ Spotrebič ani napájací kábel nikdy neponárajte do vody.
- ▶ Na konektor spotrebiča nesmie pretiecť voda.
- ▶ Spotrebič používajte iba v uzavretých priestoroch.
- ▶ Nikdy nevystavujte spotrebič vysokým teplotám alebo vlhkosti.

- ▶ Na čistenie spotrebiča nepoužívajte parný čistič ani vysoko-tlakový čistič.

⚠ VAROVANIE – Riziko požiaru!

Spotrebič sa zahrieva.

- ▶ Spotrebič dostatočne odvetrajte.
- ▶ Spotrebič nikdy nepoužívajte v skrini.

Použitie predlžovacieho napájacieho kábla a nepovolených adaptérov je nebezpečné.

- ▶ Nepoužívajte predlžovacie káble ani viacnásobné zásuvky.
- ▶ Používajte iba adaptéry a sieťové káble schválené výrobcom.
- ▶ Ak je sieťový kábel príliš krátky a nie je dostupný žiadny dlhší sieťový kábel, kontaktujte elektropredajňu a prispôsobte domovú inštaláciu.

⚠ VAROVANIE – Riziko popálenia!

Niektoré časti spotrebiča sú veľmi horúce.

- ▶ Nikdy sa nedotýkajte horúcich častí spotrebiča.
- ▶ Predtým ako sa dotknete horúcich častí, nechajte spotrebič vychladnúť.

⚠ VAROVANIE – Riziko obarenia!

Čerstvo pripravené nápoje sú veľmi horúce.

- ▶ Nápoje v prípade potreby nechajte vychladnúť.
- ▶ Vyhňte sa kontaktu pokožky s unikajúcimi kvapalinami a parami.

⚠ VAROVANIE – Riziko poranenia!

Pri nesprávnom použití spotrebiča môže dôjsť k ohrozeniu používateľa.

- ▶ Aby ste predišli zraneniu, používajte spotrebič len na jeho účely. Privretie prstov pri zatváraní dvierok spotrebiča.
- ▶ Pri zatváraní dvierok spotrebiča dávajte pozor na prsty. Mlecí mechanizmus sa otáča.
- ▶ Nikdy nesiahajte do mlecieho mechanizmu.

⚠ VAROVANIE – Nebezpečenstvo: magnetizmus!

Prístroj obsahuje permanentné magnety. Magnety môžu ovplyvňovať elektronické implantáty, napr. kardiostimulátor alebo inzulínové pumpy.

- ▶ Osoby s elektronickými implantátmi musia byť od spotrebiča vzdialené najmenej 10 cm.
- ▶ Udržiavajte minimálnu vzdialenosť 10 cm aj od vybratej nádržky na vodu.

⚠ VAROVANIE – Riziko poškodenia zdravia!

Nečistoty na spotrebiči môžu ohroziť zdravie.

- ▶ Dodržiavajte pokyny týkajúce sa čistenia spotrebiča, aby ste zaistili hygienu.

2 Ochrana životného prostredia a šetrenie

2.1 Likvidácia obalu

Obalové materiály nezaťažujú životné prostredie a sú recyklovateľné.

- ▶ Jednotlivé komponenty zlikvidujte oddelene podľa druhu.

2.2 Šetrenie energie

Pri dodržiavaní nasledujúcich pokynov spotrebuje váš spotrebič menej elektrickej energie.

Interval pre automatické vypnutie nastavte na najnižšiu hodnotu.

- ✓ Keď sa zariadenie nepoužíva, vypne sa skôr.
→ "Základné nastavenia",
Strana 249

Prípravu nápoja neprerušujte predčasne.

- ✓ Zahriate množstvo vody alebo mlieka sa využíva optimálne.

Pravidelne odstraňujte vodný kameň zo spotrebiča.

- ✓ Usadeniny vodného kameňa zvyšujú spotrebu energie.

3 Umiestnenie a pripojenie

3.1 Obsah dodávky

Po vybalení skontrolujte všetky diely na eventuálne poškodenia vzniknuté pri preprave a úplnosť pri dodaní.

Poznámka: V závislosti od typu spotrebiča je priložené rôzne príslušenstvo. Toto príslušenstvo je označené čiarkovaným rámečkom.

→ Obr. 1

A	Plnoautomatický kávovar
B	Nádoba na mlieko
C	Hadička na mlieko
D	Adaptér na nádobu na mlieko ¹
E	Návod na používanie
F	Čistiaca tableta ¹
G	Odvápňovacia tableta ¹
H	Prúžok na testovanie tvrdosti vody
I	Vodný filter ¹

¹ V závislosti od vybavenia spotrebiča

3.2 Inštalácia a pripojenie spotrebiča

POZOR!

Nebezpečenstvo poškodenia spotrebiča. Neodborným uvedením do prevádzky sa môže spotrebič poškodiť.

- ▶ Spotrebič používajte len v miestnostiach bez vplyvu mrazu.
- ▶ Keď bol spotrebič prepravovaný alebo skladovaný pod 0 °C, počkajte pred uvedením do prevádzky 3 hodiny pri izbovej teplote.
- ▶ Po každom pripojení počkajte asi 5 sekúnd.

1. Spotrebič umiestnite na rovný, pevný a vodotesný povrch s dostatočnou nosnosťou.

2. Sieťovú zástrčku spotrebiča pripojte do zásuvky s ochranným kontaktom nainštalovanej v súlade s predpismi.

4 Oboznámenie sa

4.1 Spotrebič

Tu nájdete prehľad komponentov vášho spotrebiča.

Poznámka: V závislosti od typu spotrebiča sú v niektorých farbách a detailoch možné odchýlky.

→ Obr. **2**

1	Nádržka na vodu
2	Kryt nádržky na vodu
3	Ohrev šálok ¹
4	Veko na uchovanie arómy
5	Zásobník na zrnkovú kávu
6	Priehradka na mletú kávu
7	Displej
8	Ovládací panel
9	Osvetlenie šálok ¹
10	Kryt
11	Systém dávkovania mlieka
12	Výdajný systém
13	Dvierka parného priestoru
14	Výrobný štítok
15	Záchytná miska

¹ V závislosti od vybavenia spotrebiča









16 Nádoba na mlieko

¹ V závislosti od vybavenia spotrebiča

4.2 Ovládací panel

Pomocou ovládacieho poľa môžete nastaviť všetky funkcie vášho spotrebiča a získať informácie o prevádzkovom stave.

Symbol Vysvetlenie

	Zapnite alebo vypnite spotrebič.
	Otvorenie alebo opustenie menu. Poznámka: Tlačidlá menu sú viditeľné len vtedy, keď je menu otvorené.
	Prechádzanie v menu nahor.
	Prechádzanie v menu nadol.
ok	Potvrdenie v menu alebo uloženie.
	Vrátiť sa do ponuky.
	Pripravte si dve šálky.
	Výber intenzity kávy.
	Nastavenie objemu.
	Spustite alebo zastavte proces.

4.3 Displej





Na displeji sa zobrazujú zvolené nápoje, nastavenia a možnosti nastavenia a taktiež hlásenia o prevádzkovom stave.

Na displeji sa zobrazujú ďalšie informácie a kroky ovládania. Informácie zmiznú po krátkom čase alebo po stlačení tlačidla. Kroky ovládania zmiznú potom, ako sa vykonajú.

5 Prehľad nápojov

S týmto spotrebičom môžete pripravovať množstvo rôznych nápojov.

Rýchla voľba

Symbol	Označenie	Vysvetlenie	Kategória
	Espresso	Koncentrovaná káva. Zvyčajne sa servíruje v malých šáľkach s hrubými stenami. Šáľky predhrejte horúcou vodou.	→ "Príprava kávového nápoja z čerstvej zrnkovej kávy", Strana 244 → "Príprava kávového nápoja z mletej kávy", Strana 244
	Caffe Crema	Káva s vrstvou peny alebo veľká šáľka kávy pripravená metódou espresso.	→ "Príprava kávového nápoja z čerstvej zrnkovej kávy", Strana 244 → "Príprava kávového nápoja z mletej kávy", Strana 244
	Cappuccino	Espresso s našľahaným mliekom. Zvyčajne sa servíruje v malých šáľkach.	→ "Príprava kávového nápoja s mliečnou penou", Strana 246
	LatteMacchiato	Kávová špecialita s tromi vrstvami: teplé mlieko dole, espresso uprostred, mliečna pena hore. Zvyčajne sa servíruje v sklennom pohári.	→ "Príprava kávového nápoja s mliečnou penou", Strana 246
	Špeciálne nápoje	Príprava ďalších nápojov.	→ "Príprava špeciálnych nápojov", Strana 246

6 Príslušenstvo

Používajte originálne príslušenstvo. Je prispôsobené vášmu spotrebiču.

Príslušenstvo	Obchod	Zákaznícky servis
Čistiace tablety	TZ80001A	00312097
	TZ80001B	00312098
Odvápňovacie tablety	TZ80002A	00312094
	TZ80002B	00312095
Vodný filter	TZ70003	17004340

Príslušenstvo	Obchod	Zákaznícky servis
Vodný filter, balenie 3 kusy	TZ70033A	17005980
Utiierka z mikrovlákná	-	00460770
Súprava na starostlivosť o spotrebič	TZ80004A TZ80004B	00312105 00312106
Adaptér na nádobu na mlieko	TZ50001	17004535

7 Pred prvým použitím

Pripravte spotrebič na používanie.

7.1 Príprava a čistenie spotrebiča

Odstráňte ochranné fólie a vyčistite spotrebič a jednotlivé diely. Dodržte obrazový návod na začiatku tohto návodu.

POZOR!

Nevhodné zrná môžu upchať mlecí mechanizmus.

- ▶ Používajte výlučne čisté kávové zmesi na espresso alebo zmesi do plnoautomatického kávovaru na prípravu espressa.
- ▶ Nepoužívajte glazované kávové zrná.
- ▶ Nepoužívajte karamelizované kávové zrná.
- ▶ Nepoužívajte kávové zrná s prísadami s obsahom cukru.
- ▶ Neplňte práškovú kávu.

→ Obr. **3** - **26**

Poznámka: Každý deň naplňte nádržku na vodu čerstvou, studenou, neperlivou vodou.

Tip: Na optimálne získanie kvality skladujte kávové zrná chladené a zatvorené.

Kávové zrná môžu byť niekoľko dní v zásobníku na zrnkovú kávu bez toho, aby stratili arómu.

7.2 Určenie tvrdosti vody

Správne nastavenie tvrdosti vody je dôležité, aby váš spotrebič včas ukázal, že je potrebné odvápnenie.

Tvrdosť vody možno zistiť pomocou priloženého testovacieho pásika alebo u miestneho dodávateľa vody.

1. Testovací pásik ponorte na chvíľu do čerstvej vody z vodovodu.
2. Testovací pásik nechajte odkvapkať.
3. Tvrdosť vody vyčítajte podľa 1 minúta na testovacím pásiku.

Tabuľka zobrazuje priradenie stupňov k stupňom tvrdosti vody:

Stup eň	Nemecká stupnica tvrdosti v °dH	Celková tvrdosť v mmol/l
1	1 – 7	<1,3
2	8 – 14	1,3 – 2,5
3	15 – 21	2,5 – 3,8
4 ¹	22 – 30	>3,8

¹ Výrobné nastavenie

Poznámka: Ak máte v domácnosti nainštalované zariadenie na zmäkčovanie vody, môžete nastaviť "Systém zmäkčovania vody".

Tip: Nastavenia môžete kedykoľvek zmeniť.

→ "Základné nastavenia", Strana 249

7.3 Vodný filter¹

Pomocou vodného filtra zabránite usadeninám vodného kameňa a znížite znečistenia vo vode.





Vloženie a aktivácia vodného filtra

POZOR!

Možné poškodenie spotrebiča usadeninami vodného kameňa.

- ▶ Včas vymeňte vodný filter.
- ▶ Vodný filter vymeňte najneskôr po 2 mesiace.
- ▶ Sledujte hlásenia na displeji.

Poznámka: Ak sa na displeji zobrazí "V ponuke nahradte alebo deaktivujte vodný filter.", vymeňte vodný filter. Keď filter nevymeníte, zvolte "Žiadny filter" a postupujte podľa inštrukcií na displeji.

1. Vodný filter ponorte do pohára s vodou a na bokoch ho mierne stlačajte, dokiaľ neprestanú vystupovať vzduchové bubliny.
→ Obr. 8
2. Stlačte .
3. Pomocou  alebo  zvolte "Vodný filter" a stlačte ok.
4. Pomocou  alebo  zvolte "Nový filter" alebo "Vymeňte filter" a stlačte ok.
5. **Poznámka:** Keď nevložíte nový filter, zvolte "Žiadny filter" v menu nastavení.
Vodný filter napevno zatlačte do nádržky na vodu.
6. Nádržku na vodu naplňte vodou až po označenie „max“ a stlačte ok.
7. Odstráňte nádobu na mlieko vľavo na spotrebiči.
8. Postavte nádobu s objemom 1 l pod výdajný systém a stlačte ok.





- ✓ Filter sa prepláchne a zobrazí sa "Oplachovanie je dokončené".
- ✓ Spotrebič je pripravený na použitie.

Tipy

- Vymieňajte vodný filter aj z hygienických dôvodov.
- S vodným filtrom musíte váš spotrebič odvápnovať menej často.
- Pokiaľ ste spotrebič nepoužívali dlhší čas, napr. keď ste boli na dovolenke, pred použitím opláchnite použitý vodný filter, pričom pripravíte šálku horúcej vody.
- Vodný filter kúpite v obchode alebo cez zákaznicky servis.
→ "Príslušenstvo", Strana 240

7.4 Prvé uvedenie do prevádzky

Po pripojení elektrického prúdu vykonajte nastavenia pre prvé uvedenie do prevádzky. Prvé uvedenie do prevádzky sa objaví iba pri prvom zapnutí.

1. Zapnite spotrebič stlačením .
- ✓ Na displeji sa zobrazí prednastavený jazyk.
2.  alebo  stláčajte dovtedy, kým sa na displeji nezobrazí želaný jazyk.
3. Stlačte ok.
4. Stanovte tvrdosť vody.
5. Stlačte ok.
6. Keď chcete nastaviť tvrdosť vody, stlačte  alebo .
7. Stlačte ok.
8. Vyčistite nádržku na vodu a naplňte ju.
9. Stlačte ok.
10. Keď chcete ďalšie informácie, naskenujte QR kód¹.
11. Keď chcete teraz použiť vodný filter, stlačte ok.

¹ V závislosti od vybavenia spotrebiča

12. Keď chcete neskôr použiť vodný filter, stlačte ←.
 13. Naplňte zásobník na zrnkovú kávu.
 14. Stlačte ok.
 15. Stlačte ok.
- ✓ Spotrebič sa prepláchne a je pripravený na použitie.

Tip: Nastavenia môžete kedykoľvek zmeniť.

→ "Prehľad základných nastavení",
Strana 249

7.5 Všeobecné pokyny

Dodržiavajte pokyny, aby ste svoj spotrebič používali optimálne.

Poznámky

- Spotrebič je z výroby štandardne nastavený na optimálnu prevádzku.
- Mlecí mechanizmus je z výroby nastavený na optimálnu prevádzku. Keď sa káva vyrába iba po kvapkách alebo je prúd príliš tenký a má málo peny, môžete prispôbiť stupeň mletia počas procesu mletia kávy.
→ "Nastavenie stupňa mletia",
Strana 248
- Počas prevádzky sa môžu na vetracích štrbinách a na kryte priehradky na tabletu tvoriť kvapky vody.
- Ak na spotrebiči určitý čas nevykonáte žiadnu činnosť, automaticky sa vypne. V základných nastaveniach môžete zmeniť čas trvania. → Strana 249

- Zo spotrebiča môže z technických dôvodov unikáť para.

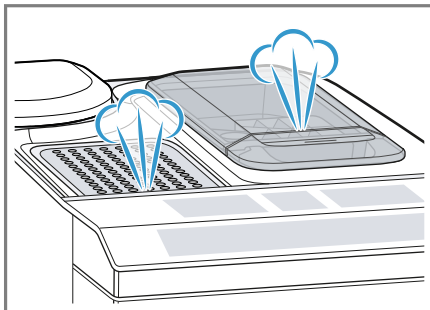

- Prvý nápoj ešte nemá plnú arómu, keď:
 - Prvýkrát použijete spotrebič.
 - Vykonáte servisný program.
 - Dlhší čas nepoužívate spotrebič.
 Tento nápoj nepite.

Tip: Dlhodobou jemne pórovitú penu získate po uvedení spotrebiča do prevádzky a vydaní niekoľkých šálok.

8 Základná obsluha

8.1 Zapnutie alebo vypnutie spotrebiča

- ▶ Spotrebič zapnete alebo vypnete stlačením ⏻.

Po zapnutí sa na displeji zobrazí logo Siemens. Po zapnutí alebo vypnutí sa spotrebič automaticky prepláchne. Po vypnutí spotrebič na prečistenie vypustí paru do záchytnej misky. Počas preplachovania sa na displeji zobrazuje kvapka. Keď je spotrebič pri zapnutí ešte teplý alebo pred vypnutím nebol pripravený žiadny nápoj, spotrebič sa neprepláchne.

8.2 Príprava nápoja

Naučte sa, ako si môžete pripraviť nápoj podľa svojho výberu.

VAROVANIE **Riziko obarenia!**

Čerstvo pripravené nápoje sú veľmi horúce.

- ▶ Nápoj v prípade potreby nechajte vychladnúť.
- ▶ Vyhnite sa kontaktu pokožky s unikajúcimi kvapalinami a parami.

Tipy

- Želáný nápoj si môžete vybrať priamo tlačidlami rýchleho výberu. Na displeji sa vám zobrazia nápoj a aktuálne nastavenia.
- Okrem nápojov, ktoré si môžete dať pripraviť tlačidlami rýchleho výberu, môže váš spotrebič pripraviť aj ďalšie nápoje.
→ "Príprava špeciálnych nápojov", Strana 246
- Nápoj si môžete nastaviť podľa vlastnej chuti.
→ "Nastavenia nápoja", Strana 247



Poznámky

- Keď cca 5 sekúnd nezmeníte nastavenie, spotrebič opustí režim nastavenia. Nastavenia sa automaticky uložia.
- Pri niektorých nastaveniach sa káva pripravuje v niekoľkých krokoch. Počkejte na úplné dokončenie procesu.

8.3 Príprava kávového nápoja z čerstvej zrnkovej kávy

1. Postavte predhriatu šálku pod výdajný systém.
 2. Stlačte symbol nápoja pre kávový nápoj bez mlieka.
- ✓ Na displeji sa zobrazí nápoj a aktuálne nastavenia.
→ "Nastavenia nápoja", Strana 247

3. Zmena nastavení v prípade potreby:

- Na zmenu objemu stlačte .
→ "Nastavenie objemu", Strana 247
- Ak chcete upraviť intenzitu kávy, stlačte .
→ "Nastavenie intenzity kávy", Strana 247

4. Stlačte .

Zrnká kávy sa pred každým sporením čerstvo zomelú.

- ✓ Káva sa uvarí a potom natečie do šálky.

Tipy

- Prípravu môžete predčasne zastaviť stlačením .
- Prečítajte si, ako si pripraviť kávový nápoj s mliekom.
→ "Príprava nápoja s mliečnou penou", Strana 245

8.4 Príprava kávového nápoja z mletej kávy

POZOR!

Priehradka na mletú kávu sa môže upchať.



- ▶ Nepoužívajte zrnká kávy.
- ▶ Nepoužívajte rozpustnú kávu.
- ▶ Zvyšky prášku v priehradke na mletú kávu zotrite mäkkým štetcom do priehradky.

Poznámka



V prípade prípravy nápoja zo zomletej kávy nie sú k dispozícii tieto možnosti výberu:

- Dve šálky naraz
- Intenzita kávy
- "doubleshot"

1. Postavte predhriatu šálku pod výdajný systém.
2. Stlačte symbol pre požadovaný nápoj.

3.  stlačajte dovtedy, kým sa na displeji nezobrazí "Mletá káva".
 4. Otvorte priehradku na mletú kávu.
 5. Nasypte maximálne 2 zarovnané kávové lyžičky mletej kávy, max. 12 g.
 6. Zatvorte priehradku na mletú kávu.
 7. Stlačte /.
- ✓ Káva sa uvarí a potom natečie do šálky.

Tipy

- Prípravu môžete predčasne zastaviť stlačením /.
- Ak chcete pripraviť ďalší nápoj zo zomletej kávy, postup zopakujte.
- Zomletú kávu nasypte vždy krátko pred prípravou nápoja.

8.5 Príprava nápoja s mliečnou penou

Tento spotrebič môžete použiť na prípravu kávových nápojov s mliečnou penou.

VAROVANIE **Riziko popálenia!**

Systém dávkovania mlieka sa veľmi zohreje.

- ▶ Nedotýkajte sa systému dávkovania mlieka.
- ▶ Horúci systém dávkovania mlieka nechajte pred dotykom vychladnúť.

POZOR!

Zvyšky mlieka môžu zaschnúť a ťažko sa odstraňujú.

- ▶ Systém dávkovania mlieka čistite po každom použití.

Tipy

- Namiesto mlieka môžete použiť aj rastlinné nápoje, napr. zo sóje.
- Kvalita mliečnej peny závisí od druhu použitého mlieka alebo rastlinného nápoja.

8.6 Používanie nádoby na mlieko

Nádoba na mlieko bola vyvinutá špeciálne pre tento spotrebič. Používajte nádobu na mlieko výlučne v domácnosti a na uschovanie mlieka v chladničke.

Poznámka

Nádobu na mlieko pripojte len vtedy, keď je systém na dávkovanie mlieka namontovaný s adaptérom a hadičkou vo výdajnom systéme.

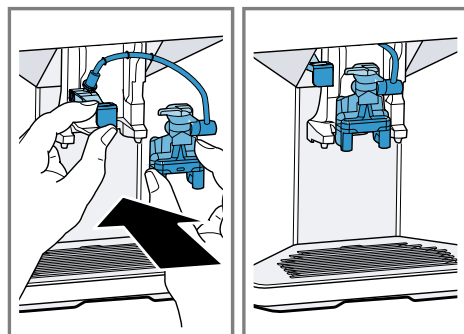

1. Otvorte veko.
 2. Nalejte mlieko.
 3. Zatvorte veko.
 4. Vložte nádobu na mlieko vľavo do spotrebiča.
- ✓ Nádoba na mlieko zapadne na miesto.

Tip

Zdvihnite veko nádoby na mlieko, aby ste doplnili mlieko počas výdaja nápoja.

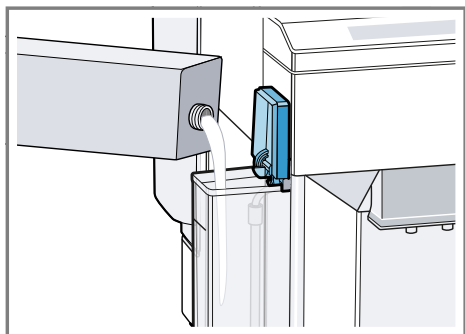

8.7 Príprava kávového nápoja s mliečnou penou

Požiadavky

- Nádoba na mlieko je pripojená.
- Nádoba na mlieko je naplnená dostatočným množstvom mlieka.

1. Postavte predhriatu šálku pod výdajný systém.
2. Stlačte symbol nápoja pre kávový nápoj s mliekom.
- ✓ Na displeji sa zobrazí nápoj a aktuálne nastavenia.
→ "Nastavenia nápoja", Strana 247
3. Zmena nastavení v prípade potreby:
 - Na zmenu objemu stlačte ☰☑.
 - "Nastavenie objemu", Strana 247
 - Ak chcete upraviť intenzitu kávy, stlačte ○.
 - "Nastavenie intenzity kávy", Strana 247
 - Použite priehradku na mletú kávu.
 - "Príprava kávového nápoja z mletej kávy", Strana 244
4. Stlačte ▷/□ a počkajte, kým sa proces dokončí.
Systém dávkovania mlieka sa po príprave automaticky vyčistí krátkym prúdom pary.

Tip: Keď chcete zastaviť prípravu predčasne, stlačte ▷/□. Keď chcete kompletne zastaviť prípravu, stlačte ○

8.8 Príprava špeciálnych nápojov

Okrem nápojov, ktoré si môžete dať pripraviť tlačidlami rýchleho výberu, môže váš spotrebič pripraviť aj ďalšie nápoje.

- ▶ Stlačte ☰ viacrát.
→ "Prehľad nápojov", Strana 240

8.9 Príprava mliečnej peny

⚠ VAROVANIE Riziko popálenia!

Systém dávkovania mlieka sa veľmi zohreje.

- ▶ Nedotýkajte sa systému dávkovania mlieka.
- ▶ Horúci systém dávkovania mlieka nechajte pred dotykoch vychladnúť.

Požiadavky

- Nádoba na mlieko je pripojená.
 - Nádoba na mlieko je naplnená dostatočným množstvom mlieka.
1. Postavte predhriatu šálku pod výdajný systém.
 2. ☰ stlačte dovedy, kým sa na displeji nezobrazí "Mliečna pena".
 3. V prípade potreby zmena nastavenia:
 - Na zmenu objemu stlačte ☰☑.
 - "Nastavenie objemu", Strana 247
 4. Stlačte ▷/□.
 - ✓ Mliečna pena vyteká z výdajného systému.
 5. Keď chcete zastaviť prípravu, stlačte tlačiadro ▷/□.

8.10 Príprava horúcej vody





VAROVANIE **Riziko popálenia!**

Systém dávkovania mlieka sa veľmi zohreje.

- ▶ Nedotýkajte sa systému dávkovania mlieka.
- ▶ Horúci systém dávkovania mlieka nechajte pred dotykom vychladnúť.

Poznámka: Keď systém dávkovania mlieka nie je vyčistený, môžu unikáť malé množstvá mlieka s horúcou vodou.

Požiadavka: Systém dávkovania mlieka je vyčistený. .

1. Postavte predhriatu šálku pod výdajný systém.
2.  stláčajte dovtedy, kým sa na displeji nezobrazí "Horúca voda".
3. V prípade potreby zmena nastavenia:
 - Na zmenu objemu stlačte .
 - "Nastavenie objemu",
Strana 247
4. Stlačte .
- ✓ Horúca voda vyteká z výdajného systému.
5. Keď chcete zastaviť prípravu, stlačte tlačidlo .

8.11 Nastavenia nápoja

Prípravte si nápoj podľa svojej chuti.

Nastavenie intenzity kávy

1. Stlačte symbol pre požadovaný nápoj.
2. Keď chcete zvoliť intenzitu kávy, stlačte .

Na výber sú tieto možnosti intenzity kávy:

- "jemná"
- "normálna"
- "silná"

- "veľmi silná"
- "doubleshot"

Poznámka: Nastavenie "doubleshot" nie je k dispozícii pre všetky nápoje a objemy nápojov.

Tip: Na dosiahnutie intenzívnej chuti kávy vyberte pri veľkom objeme vysokú intenzitu kávy.

Výber mletej kávy

1. Stlačte symbol pre požadovaný nápoj.
2.  stláčajte dovtedy, kým sa na displeji nezobrazí "Mletá káva".
→ "Príprava kávového nápoja z mletej kávy", Strana 244

aromaDouble Shot

Použitím nastavenia "doubleshot" si môžete pripraviť extra silnú kávu. Čím dlhšie sa káva sparuje, tým viac horkých látok a nežiaducich aróm sa uvoľní. Horké látky a nežiaduce arómy zhoršujú chuť a lahodnosť kávy. Aby sa uvoľnili len chutné a lahodné aromatické látky, kávové zrná sa zomelú a po príprave polovičného množstva nápoja sa opätovne zomelú a sparia.

Poznámka: Nastavenie "doubleshot" nie je k dispozícii pre všetky nápoje a objemy nápojov.

Nastavenie objemu



1. Stlačte symbol pre požadovaný nápoj.
2.  stláčajte dovtedy, kým sa na displeji nezobrazí želaný objem.

Príprava dvoch šálok naraz

V závislosti od typu spotrebiča si môžete z určitých nápojov pripraviť súčasne dve šálky.

Poznámka

Funkcia „Príprava dvoch šálok“ nie je k dispozícii pre nasledujúce možnosti výberu:

- "Mletá káva"
 - "doubleshot"
 - Objem menší ako 35 ml
1. Stlačte symbol pre požadovaný nápoj.
 2. Stlačte .
 - ✓ Displej zobrazí nastavenie.
 3. Položte dve šálky pod výdajný systém vľavo a vpravo.
 4. Stlačte / .
- Nápoj sa pripravuje v 2 krokoch. Zrnká sa melú v 2 procesoch mletia.
- ✓ Nápoj sa sparí a následne natečie do šálky.
5. Počkajte, kým sa proces ukončí.

8.12 Mlynček na kávu

Spotrebič má nastaviteľný mlecí mechanizmus, pomocou ktorého môžete individuálne nastaviť stupeň mletia kávových zrn.

Nastavenie stupňa mletia

Počas mletia zrnkovej kávy nastavte želaný stupeň mletia.

VAROVANIE **Riziko poranenia!**

Mlecí mechanizmus sa otáča.

- ▶ Nikdy nesaiahajte do mlecieho mechanizmu.

POZOR!

Nebezpečenstvo poškodenia mlecieho mechanizmu. Neodborným nastavením stupňa mletia sa môže mlecí mechanizmus poškodiť.

- ▶ Stupeň mletia nastavujte iba pri spustenom mlecí mechanizme počas mletia kávy.

- ▶ Stupeň mletia nastavte v stupňoch otočným voličom.

Stupeň mletia Nastavenie	
Jemný stupeň mletia pre svetlo pražené zrná	Otočte otočný volič v protismere pohybu hodinových ručičiek.
Hrubý stupeň mletia pre tmavo pražené zrná	Otočte otočný volič v smere pohybu hodinových ručičiek.



Nastavenie stupňa mletia pôsobí až po druhej šálke kávy.

Tip: Keď sa káva vyrába iba po kvapkách, nastavte stupeň mletia na hrubší.

Keď je káva príliš slabá alebo má príliš málo peny, nastavte stupeň mletia na jemnejší.

9 Detská poistka

Spotrebič je možné zablokovat' na ochranu detí pred obarením a popálením.

9.1 Aktivácia detskej poistky

Požiadavka: Spotrebič je zapnutý.

- ▶ Stlačte  minimálne 3 sekundy.
- ✓ Na displeji sa zobrazí "Detská poistka je aktívna. Pre vypnutie stlačte „ml“ na 3 sekundy".

9.2 Deaktivácia detskej poistky

- ▶ Stlačte  minimálne 3 sekundy.
- ✓ Detská poistka je deaktivovaná.

10 Ohrev šálok¹

Vaše šálky môžete predhriať pomocou ohrevu šálok.

10.1 Aktivácia a deaktivácia ohrevu šálky¹

VAROVANIE **Riziko popálenia!**

Ohrev šálok¹ je veľmi horúci.

- ▶ Nikdy sa nedotýkajte horúceho ohrevu šálok¹.
- ▶ Horúci ohrev šálok¹ nechajte pred dotykom vychladnúť.







Tip: Na optimálne zahriatie šálok postavte šálky dnom na ohrev šálok¹.

- ▶ Ohrev šálok¹ aktivujete alebo deaktivujete v základných nastaveniach.

11 Základné nastavenia

Základné nastavenia spotrebiča môžete nastaviť podľa svojich potrieb a vyvolať si dodatočné funkcie.

11.1 Zmena základných nastavení

1. Stlačte .
2. Pomocou  alebo  zvolte želané základné nastavenie a stlačte ok.
- ✓ Na displeji sa zobrazia možnosti nastavenia a rozsvietia sa navigačné symboly. Na displeji sa označí aktuálne nastavenie.
3. Pomocou  alebo  urobte želaný výber a stlačte ok.
- ✓ Nastavenie je uložené.
4. Vráťte sa pomocou .
5. Stlačením  opustíte menu.

11.2 Prehľad základných nastavení

Tu nájdete prehľad základných nastavení.

Nastavenie	Výber	Opis
Čistenie	Mliečny systém Odvápnenie Čistenie calc'nClean	Spustenie servisných programov. → "Servisné programy", Strana 254
Ohrievač šálok ¹	Ohriev. šálok vyp. ² Ohriev. šálok zap.	Zapnutie alebo vypnutie ohrevu šálky. → "Ohrev šálok", Strana 249

¹ V závislosti od vybavenia spotrebiča

² Továrenské nastavenie (môže sa líšiť v závislosti od typu spotrebiča)

¹ V závislosti od vybavenia spotrebiča

Nastavenie	Výber	Opis
Vodný filter	Nový filter Žiadny filter	Nastavenie používania vodného filtra.
Teplota kávy	normálna vysoká max.	Nastavenie teploty kávových nápojov. Poznámka: Nastavenie je účinné pre všetky druhy prípravy.
Jazyky	pozri výber na spotrebiči	Nastavenie jazyka menu. Zmeny sú okamžite viditeľné na displeji.
Automat. vyp.	pozri výber na spotrebiči	Nastavenie časového intervalu, po ktorom sa spotrebič po poslednej príprave nápoja automaticky vypne.
Tvrdosť vody	1 (mäkká) 2 (stredná) 3 (tvrdá) 4 (veľmi tvrdá) ² Zmäkčovacie zariadenie	Nastavenie spotrebiča na miestnu tvrdosť vody.
Štatistiky	pozri výber na spotrebiči	Zobrazenie počtu pripravených šálok.
Tóny tlačidiel	Tóny tlačidiel zap. ² Tóny tlačidiel vyp.	Zapnutie alebo vypnutie tónov tlačidiel.
Počiat. vyplách.	<ul style="list-style-type: none"> ■ Poči. vyplách. vyp. ■ Poči. vyplách. zap. 	Šálka pod výdajným systémom sa po zapnutí nenaplní preplachovacou vodou.
Videá s návodmi	Na displeji sa zobrazí QR kód.	Naskenujte QR kód a pozrite si inštruktážne videá na internete.
Továren. nastav.	Všetko resetovať? Pokračovať: OK Zrušenie: ←	Obnovenie nastavení na výrobné nastavenia. Poznámka: Všetky individuálne nastavenia sa vymažú a obnovia sa na výrobné nastavenia.
Informácia o spotrebiči	Informácie o licencií	Zobrazenie textu licencie FOSS.

¹ V závislosti od vybavenia spotrebiča

² Továrenské nastavenie (môže sa líšiť v závislosti od typu spotrebiča)

12 Čistenie a údržba

Aby váš spotrebič zostal dlhodobo pekný a funkčný, starostlivo ho čistite a starajte sa oň.

12.1 Možnosť umývania v umývačke riadu

Zistite, ktoré časti je možné umývať v umývačke riadu.

POZOR!

Niektoré časti sú citlivé na teploty a môžu sa pri umývaní v umývačke riadu poškodiť.

- ▶ Dodržiavajte návod na obsluhu umývačky riadu.
- ▶ V umývačke riadu umývajte len niektoré časti.
- ▶ Používajte iba programy, ktoré nezohrievajú komponenty nad 60 °C.

Vhodné do umývačky riadu:

- Odkvapkávací plech
- Odkvapkávacia mriežka
- Nádoba na kávovú usadeninu
- Mechanický indikátor stavu naplnenia
- Systém dávkovania mlieka s adaptérom
- Priehradka na mletú kávu s klapkou
- Nádoba na mlieko s krytom



Nevhodné do umývačky riadu:

- Záchytná miska
- Nádržka na vodu
- Kryt nádržky na vodu
- Varná jednotka
- Kryt výdaja nápoja



12.2 Čistiace prostriedky

Používajte iba vhodné čistiace prostriedky.

POZOR!

Nevhodné čistiace prostriedky môžu poškodiť povrch spotrebiča.

- ▶ Nepoužívajte agresívne alebo abrazívne čistiace prostriedky.
- ▶ Nepoužívajte čistiace prostriedky s obsahom alkoholu alebo liehu.
- ▶ Nepoužívajte tvrdé drôtenky alebo čistiace špongie.

Nevhodné umývacie a odvápnovacie prostriedky môžu poškodiť spotrebič.

- ▶ Na odvápenie používajte čistú kyselinu citrónovú, ocot ani prostriedky na báze octu.
- ▶ Nepoužívajte prostriedok na odstraňovanie vodného kameňa s obsahom kyseliny fosforečnej.
- ▶ Používajte iba odvápnovacie a čistiace tablety určené špeciálne pre tento spotrebič.

→ "Príslušenstvo", Strana 240

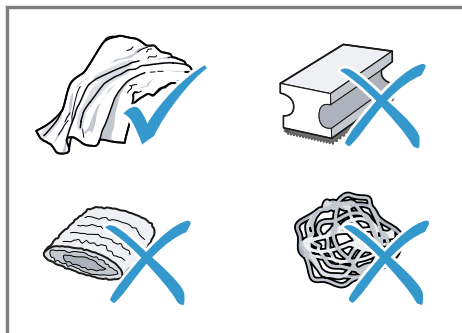

Tipy

- Novú penovú utierku dôkladne umyte, aby ste odstránili prípadné zachytené soli. Soli môžu zapríčiniť jemnú hrdzu na povrchoch z ušľachtilej ocele.

- Vždy okamžite odstráňte zvyšky vodného kameňa, kávy, mlieka, čistiacich a odvápnovacích roztokov, aby ste zabránili tvorbe korózie.

12.3 Čistenie spotrebiča

⚠ VAROVANIE

Riziko zásahu elektrickým prúdom!

Vniknutá vlhkosť môže spôsobiť úraz elektrickým prúdom.

- ▶ Spotrebič ani napájací kábel nikdy neponárajte do vody.
- ▶ Na konektor spotrebiča nesmie pretiecť voda.
- ▶ Na čistenie spotrebiča nepoužívajte parný čistič ani vysokotlakový čistič.

⚠ VAROVANIE

Riziko popálenia!

Niektoré časti spotrebiča sú veľmi horúce.

- ▶ Nikdy sa nedotýkajte horúcich častí spotrebiča.
- ▶ Predtým ako sa dotknete horúcich častí, nechajte spotrebič vychladnúť.

1. Odpojte spotrebič od elektrickej siete.
2. Kryt, lesklé povrchy a ovládací panel čistite utierkou z mikrovlákna.
3. Výpustný systém vyčistíte po príprave nápoja mäkkou vlhkou utierkou.
4. Nádržku na vodu vypláchnite čistou, čerstvou vodou.
5. Keď sa spotrebič nepoužíval dlhší čas, ako napr. počas dovolenky, spotrebič kompletne vyčistite a to vrátane pohyblivých častí ako napr. varnej jednotky alebo nádržky na vodu.

Poznámka: Spotrebič sa začne oplachovať automaticky, keď ho zapnete v studenom stave alebo keď ho vypnete po príprave kávy. Sústava sa teda čistí sama.

12.4 Čistenie záchytnej misky a nádoby na kávovú usadeninu

Záchytnú misku a nádobu na kávovú usadeninu denne vyprázdňte a vyčistite, aby ste zabránili usadeninám.

1. Otvorte dvierka.
2. Záchytnú misku a nádobu na kávovú usadeninu vytiahnite smerom dopredu.
3. Vyberte a vyčistite záchytný plech.
4. Vyberte záchytnú misku a nádobu na kávovú usadeninu, vyprázdňte a vyčistite ich.
5. Vyčistite vnútro spotrebiča a uchytenie záchytnej misky.

6. Tip

Ak chcete, aby sa mechanický ukazovateľ hladiny dal ľahšie vybrať, zatlačte obidva držiaky dovnútra.

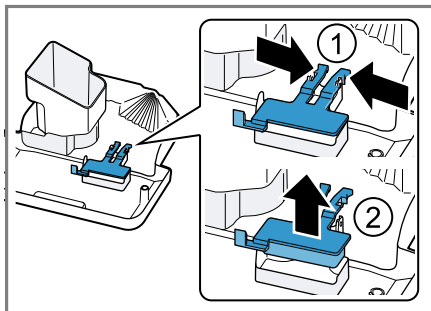

Demontujte mechanický ukazovateľ hladiny a očistite vlhkou handričkou.

7. Záchytnú miskú, záchytný plech, nádobu na kávovú usadeninu a mechanický ukazovateľ hladiny spolu zložte a vložte do spotrebiča.
8. Zatvorte dvierka.

12.5 Čistenie priehradky na mletú kávu

Tip: Priehradku na mletú kávu môžete umývať v umývačke riadu.

1. Vytiahnite priehradku na mletú kávu za otvorenú klapku.
→ Obr. **11**
2. Priehradku na mletú kávu vyčistite čistiacim prostriedkom.
→ Obr. **12**
3. Osušte priehradku na mletú kávu a vložte ju do spotrebiča.

12.6 Čistenie systému dávkovania mlieka

Pravidelne čistite systém dávkovania mlieka. Dodržte obrazový návod na začiatku tohto návodu.

⚠ VAROVANIE **Riziko popálenia!**

Systém dávkovania mlieka sa veľmi zohreje.

- ▶ Nedotýkajte sa systému dávkovania mlieka.
- ▶ Horúci systém dávkovania mlieka nechajte pred dotykom vychladnúť.

POZOR!

Spotrebič sa mohol poškodiť nesprávnym čistením.

- ▶ Kryt vypúšťacieho systému nedávajte do umývačky riadu.

→ Obr. **14** - **23**

12.7 Čistenie nádoby na mlieko

Z hygienických dôvodov pravidelne čistite nádobu na mlieko. Nádobu na mlieko môžete umývať v umývačke riadu. Dodržte obrazový návod na začiatku tohto návodu.

→ Obr. **24** - **26**

Tip

Pevne zatlačte adaptér do uchytenia v nádobe na mlieko.

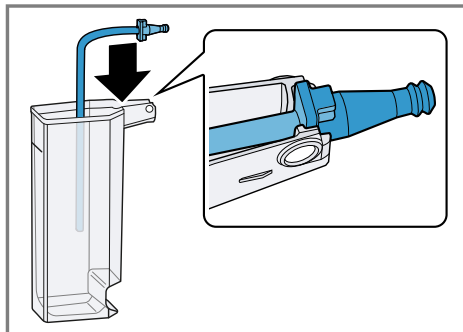

12.8 Čistenie varnej jednotky

Okrem automatického preplachovania pravidelne vyberte a vyčistite varnú jednotku. Postupujte podľa obrazový návod na začiatku tohto návodu.

⚠ VAROVANIE **Riziko popálenia!**

Niektoré časti spotrebiča sú veľmi horúce.

- ▶ Nikdy sa nedotýkajte horúcich častí spotrebiča.
- ▶ Predtým ako sa dotknete horúcich častí, nechajte spotrebič vychladnúť.

POZOR!

Nesprávnym čistením sa môže varná jednotka poškodiť.

- ▶ Nepoužívajte tekuté mydlo.

- ▶ Nepoužívajte čistiace prostriedky s obsahom octu alebo kyselín.
- ▶ Neumývajte v umývačke riadu.

→ Obr. 27 - 34

Poznámka: Dvierka je možné zatvoriť len vtedy, keď je správne vložená varná jednotka a záchytná miska.

12.9 Servisné programy

Po určitých intervaloch vám spotrebič odporučí použiť servisné programy. Ak chcete dôkladne vyčistiť váš spotrebič, použite servisné programy.

POZOR!

Nesprávne alebo neskoré čistenie a odvápnenie môže spotrebič poškodiť.

- ▶ Okamžite vykonajte proces odvápnenia.
- ▶ Do priehradky na mletú kávu dávajte iba čistiace tablety.
- ▶ Do priehradky na mletú kávu nedávajte odvápňovacie tablety ani iné prostriedky.

Poznámky

- Displej zobrazí, do akej miery proces pokročil.
- Ak váš spotrebič nebol včas odvápnený, na displeji sa zobrazí "Lehota pre odváp. uplynula. Zariadenie sa zablokovalo. Stlačte menu na 3 s."
- Ak je váš spotrebič zablokovaný, môžete ho zase obsluhovať až po úspešnom procese odvápnenia.
- Ak omylom prerušíte servisný program, musíte ho resetovať.
→ "Resetovanie servisných programov", Strana 254

Tipy

- Keď použijete vodný filter, predĺži sa časový interval, kým bude potrebné vykonať servisný program.

- "Odvápnenie" a "Čistenie" môžete zhrnúť prostredníctvom servisného programu "calc'nClean".
- Ihneď po servisnom programe vyčistíte spotrebič mäkkou vlhkou handričkou, aby ste odstránili zvyšky z odvápňovacieho roztoku a zabránili korózii.

Použitie servisných programov

Poznámky

- Ak použijete servisný program "Vyčistite mliečny systém", vyčistíte a pripojte nádobu na mlieko.
- Ak použijete servisný program "Čistenie", vyčistíte predtým varnú jednotku.
→ "Čistenie varnej jednotky", Strana 253
- Ak použijete servisné programy "Odvápnenie" alebo "calc'nClean", vyčistíte predtým varnú jednotku a pripravte odvápňovací roztok.

1. Stlačte .
 2. Pomocou \vee a \wedge zvolte "Čistenie" a stlačte ok.
 3. Pomocou \vee a \wedge vyberte želaný program a stlačte ok, napr. "Odvápnenie".
- ✓ Texty na displeji vás prevedú programom.

Príprava odvápňovacieho roztoku

1. Naplňte nádobu 0,5 l vlažnej vody.
2. Dajte odvápňovaciu tabletu do vody a miešajte, kým sa tableta úplne nerozpustí.

Resetovanie servisných programov

Ak bol servisný program prerušený, napr. pri výpadku prúdu, vykonajte nasledujúce kroky.

1. Opláchnite nádržku na vodu.
2. Nádržku na vodu naplňte až po značku „max“ čerstvou nesýtenou vodou.

3. Stlačte ok.
- ✓ Spotrebič sa cca 2 minúty preplachuje.
4. Vyprázdňte a vyčistite záchytnú miskú.
5. Záchytnú miskú vložte a zatvorte dvierka.
6. Spustíte znova servisný program.

13 Odstránenie porúch

Menšie poruchy na vašom spotrebiči môžete odstrániť sami. Pred kontaktovaním zákazníckeho servisu použite informácie o riešení problémov. Tým sa vyhniete zbytočným nákladom.

VAROVANIE

Riziko zásahu elektrickým prúdom!

Neodborné opravy sú nebezpečné.

- ▶ Spotrebič môže opravovať iba príslušne vyškolený personál.
- ▶ Pri oprave spotrebiča sa smú používať len originálne náhradné súčiastky.
- ▶ Keď sa poškodí sieťový prípojný kábel tohto spotrebiča, musí ho vymeniť výrobca alebo jeho zákaznícky servis alebo podobne kvalifikovaná osoba, aby sa zabránilo ohrozeniam.

Porucha	Príčina a riešenie problémov
Spotrebič už nereaguje.	Spotrebič má poruchu. <ol style="list-style-type: none"> 1. Vyťahnite sieťovú zástrčku a počkajte 60 sekúnd. 2. Zastrčte sieťovú zástrčku.
Spotrebič vydáva iba vodu, žiadnu kávu.	Prázdny zásobník na zrnkovú kávu nebol spotrebičom zistený. <ul style="list-style-type: none"> ▶ Nasypte zrnká kávy. Šachta na kávu vo varnej jednotke je upchaná. <ul style="list-style-type: none"> ▶ Vyčistite sparovaciu jednotku. Zrná sú príliš olejové a nepadajú do mlecieho mechanizmu. <ul style="list-style-type: none"> ▶ Ľahko poklepte na zásobník na zrnkovú kávu. ▶ Zmeňte typ kávy. ▶ Nepoužívajte olejové druhy zrn. ▶ Vlhko utierkou vyčistite prázdny zásobník na zrnkovú kávu. Varná jednotka nie je vložená správne. <ul style="list-style-type: none"> ▶ Zasuňte varnú jednotku úplne dozadu.
Spotrebič nevydáva mliečnu penu.	System dávkovania mlieka je znečistený. <ul style="list-style-type: none"> ▶ Mliečny systém vyčistite v umývačke riadu. Mliečna trubička sa neponára do mlieka. <ul style="list-style-type: none"> ▶ Použite väčšie množstvo mlieka. ▶ Skontrolujte, či sa mliečna trubička ponára do mlieka. Spotrebič je veľmi zanesený vodným kameňom. <ul style="list-style-type: none"> ▶ Odvápňte spotrebič.

Porucha	Príčina a riešenie problémov
Systém dávkovania mlieka nenasáva mlieko.	<p>Systém dávkovania mlieka nie je zložený správne.</p> <ul style="list-style-type: none"> ▶ Správne zložte systém dávkovania mlieka. <hr/> <p>Poradie pripojenia nádoby na mlieko a systému dávkovania mlieka je nesprávne.</p> <ul style="list-style-type: none"> ▶ Najprv nasadzte systém dávkovania mlieka do výpuste a potom nasadzte nádobu na mlieko. <hr/> <p>Mliečna trubička sa neponára do mlieka.</p> <ul style="list-style-type: none"> ▶ Použite väčšie množstvo mlieka. ▶ Skontrolujte, či sa mliečna trubička ponára do mlieka.
Mliečna pena je príliš studená.	<p>Mlieko je príliš studené.</p> <ul style="list-style-type: none"> ▶ Používajte vlažné mlieko.
Spotrebič nevydáva horúcu vodu.	<p>Systém dávkovania mlieka je znečistený.</p> <ul style="list-style-type: none"> ▶ Mliečny systém vyčistite v umývačke riadu.
Systém dávkovania mlieka je možné montovať alebo demontovať.	<p>Poradie montáže je nesprávne.</p> <ul style="list-style-type: none"> ▶ Pripojte najprv systém dávkovania mlieka a potom pripojte nádobu na mlieko. Pri demontáži odoberte najprv nádobu na mlieko a potom systém dávkovania mlieka.
Spotrebič nevydáva nápoj.	<p>Vo vodnom filtri je vzduch.</p> <ol style="list-style-type: none"> 1. Ponárajte vodný filter s otvorom nahor do vody do vtedy, kým sa neprestanú vytvárať vzduchové bubliny. 2. Znovu nasadzte filter. → <i>"Vloženie a aktivácia vodného filtra", Strana 242</i> <ul style="list-style-type: none"> ▶ Rovno a pevne zatlačte vodný filter dolu do nádržky na vodu. <hr/> <p>Zvyšky odvápnovacieho prostriedku upchávajú nádržku na vodu.</p> <ol style="list-style-type: none"> 1. Odoberte nádržku na vodu. 2. Poriadne vyčistite nádržku na vodu.
Vo vnútri na dne spotrebiča sa nachádza kvapkajúca voda.	<p>Záchytná miska bola vybratá príliš skoro.</p> <ul style="list-style-type: none"> ▶ Po výdaji posledného nápoja počkajte niekoľko sekúnd, kým vyberiete odkvapkávaciu misku.
Spracovaciu jednotku nie je možné vybrať.	<p>Varná jednotka nie je v polohe na odobratie.</p> <ul style="list-style-type: none"> ▶ Spotrebič znova zapnite.
Spotrebič sa nedá ovládať. Zobrazenia na displeji sa zmenia.	<p>Spotrebič je v demonštračnom režime.</p> <ol style="list-style-type: none"> 1. Nádržku na vodu vyberte a naplňte ju čerstvou, studenou vodou. 2. Nádržku na vodu znova vložte na miesto.

Porucha	Príčina a riešenie problémov
Mlynček na kávu sa nespustí.	<p>Spotrebič je príliš horúci.</p> <ol style="list-style-type: none"> <li data-bbox="376 188 734 215">1. Odpojte spotrebič zo siete. <li data-bbox="376 220 967 245">2. Počkejte 1 hodina, aby sa spotrebič vychladil.
Mlecí mechanizmus nemelie zrná napriek naplnenému zásobníku na zrnkovú kávu.	<p>Zrná sú príliš olejové a nepadajú do mlecieho mechanizmu.</p> <ul style="list-style-type: none"> <li data-bbox="376 320 967 347">▶ Ľahko poklepte na zásobník na zrnkovú kávu. <li data-bbox="376 352 613 379">▶ Zmeňte typ kávy. <li data-bbox="376 384 785 411">▶ Nepoužívajte olejové druhy zrn. <li data-bbox="376 416 1001 475">▶ Vlhko utierkou vyčistite prázdny zásobník na zrnkovú kávu.
Na displeji sa zobrazí "Zatvoriť" napriek tomu, že dvierka sú zatvorené.	<p>Dvierka nie sú riadne zatvorené.</p> <ul style="list-style-type: none"> <li data-bbox="376 521 687 549">▶ Dvierka pevne zatlačte. <p>Spotrebič je príliš horúci.</p> <ol style="list-style-type: none"> <li data-bbox="376 592 734 619">1. Odpojte spotrebič zo siete. <li data-bbox="376 624 967 651">2. Počkejte 1 hodina, aby sa spotrebič vychladil.
Na displeji sa zobrazí "Vyprázd. a opäť vložte odkvap. misku." napriek tomu, že je záchytná miska prázdna.	<p>Spotrebič je vypnutý a nerozpozná vyprázdnenie.</p> <ol style="list-style-type: none"> <li data-bbox="376 697 945 724">1. Zapnite spotrebič a vyberte záchytnú misku. <li data-bbox="376 729 893 756">2. Záchytnú misku znova vložte na miesto. <p>Záchytná miska je znečistená.</p> <ul style="list-style-type: none"> <li data-bbox="376 799 829 826">▶ Dôkladne vyčistite záchytnú misku.
Objaví sa zobrazenie na displeji "Naplnite nádržku na vodu" napriek tomu, že je nádržka na vodu plná.	<p>Nádržka na vodu je nesprávne vložená.</p> <ul style="list-style-type: none"> <li data-bbox="376 880 807 908">▶ Nádržku na vodu vložte správne. <p>Plaváček v nádržke na vodu sa nehýbe.</p> <ol style="list-style-type: none"> <li data-bbox="376 944 740 971">1. Odoberte nádržku na vodu. <li data-bbox="376 976 841 1003">2. Poriadne vyčistite nádržku na vodu.
	<p>V nádržke na vodu je sytená voda.</p> <ul style="list-style-type: none"> <li data-bbox="376 1051 1037 1106">▶ Nádržku na vodu naplňte čerstvou vodou z vodovodu.
	<p>Nový vodný filter nebol opláchnutý podľa návodu.</p> <ol style="list-style-type: none"> <li data-bbox="376 1152 1020 1206">1. Opláchnite vodný filter podľa návodu. → "Vloženie a aktivácia vodného filtra", Strana 242 <li data-bbox="376 1211 813 1238">2. Uvedte vodný filter do prevádzky.
	<p>Vo vodnom filtri je vzduch.</p> <ol style="list-style-type: none"> <li data-bbox="376 1286 1037 1361">1. Ponárajte vodný filter s otvorom nahor do vody do vtedy, kým sa neprestanú vytvárať vzduchové bubliny. <li data-bbox="376 1366 1020 1423">2. Znovu nasadte filter. → "Vloženie a aktivácia vodného filtra", Strana 242
	<p>Vodný filter je starý.</p>

Porucha	Príčina a riešenie problémov
Objaví sa zobrazenie na displeji "Naplnite nádržku na vodu" na priek tomu, že je nádržka na vodu plná.	<ul style="list-style-type: none"> ▶ Vložte nový vodný filter. <p>Usadeniny vodného kameňa v nádržke na vodu upchávajú systém.</p> <ol style="list-style-type: none"> 1. Poriadne vyčistite nádržku na vodu. 2. Spustite program odvápnenie.
Objaví sa zobrazenie na displeji "Vyčistite spar. jednotku, vložte ju a zatvorte dvierka."	<p>Sparovacia jednotka je znečistená.</p> <ul style="list-style-type: none"> ▶ Vyčistite sparovaciu jednotku. <p>Mechanizmus sparovacej jednotky ide ťažko.</p> <ul style="list-style-type: none"> ▶ Vyčistite sparovaciu jednotku. <p>Vo varnej jednotke je príliš veľa mletej kávy.</p> <ul style="list-style-type: none"> ▶ Použite maximálne 2 zarovnané odmerné lyžice mletej kávy.
Objaví sa zobrazenie na displeji "Napätie (V) je príliš vysoké alebo príliš nízke."	<p>Existujú problémy pri napájaní.</p> <ul style="list-style-type: none"> ▶ Prevádzkujte spotrebič iba pri 220 - 240 V.
Objaví sa zobrazenie na displeji "Reštartujte spotrebič."	<p>Varná jednotka je silno znečistená a nedá sa vybrať.</p> <ul style="list-style-type: none"> ▶ Reštartujte spotrebič. ▶ Vyčistite sparovaciu jednotku. <p>Spotrebič má poruchu.</p> <ol style="list-style-type: none"> 1. Vytiahnite sieťovú zástrčku a počkajte 60 sekúnd. 2. Zastrčte sieťovú zástrčku.
Zobrazenie na displeji "calc'nClean" sa objavuje veľmi často.	<p>Demineralizovaná voda obsahuje malé množstvá vodného kameňa.</p> <ol style="list-style-type: none"> 1. Vložte nový vodný filter. → "Vloženie a aktivácia vodného filtra", <i>Strana 242</i> 2. Nastavte príslušnú tvrdosť vody. <p>Použil sa nesprávny odvápnovací prostriedok alebo ho je príliš málo.</p> <ul style="list-style-type: none"> ▶ Na odvápnenie používajte výlučne vhodné tablety. <p>Servisný program nie je vykonaný úplne.</p> <ul style="list-style-type: none"> ▶ Resetujte servisný program. → "Resetovanie servisných programov", <i>Strana 254</i>
Výrazne kolísavá kvalita kávy mliečnej peny.	<p>Spotrebič je zanesený vodným kameňom.</p> <ul style="list-style-type: none"> ▶ Odvápnite spotrebič.
Kolísavá kvalita mliečnej peny.	<p>Kvalita mliečnej peny závisí od použitého typu mlieka alebo rastlinnej alternatívy.</p> <ul style="list-style-type: none"> ▶ Optimalizujte výsledok výberom mlieka alebo rastlinným druhom nápoja.

Porucha	Príčina a riešenie problémov
Káva sa nevydáva alebo sa vydáva iba po kvapkách.	<p>Stupeň mletia je príliš jemný.</p> <ul style="list-style-type: none"> ▶ Nastavte stupeň mletia na hrubší. → "Nastavenie stupňa mletia", Strana 248
Nastavená kapacita množstva sa nedosiahla.	<p>Spotrebič je veľmi zanesený vodným kameňom.</p> <ul style="list-style-type: none"> ▶ Odvápňte spotrebič. <p>Vo vodnom filtri je vzduch.</p> <ol style="list-style-type: none"> 1. Ponárajte vodný filter s otvorom nahor do vody do vtedy, kým sa neprestanú vytvárať vzduchové bubliny. 2. Znovu nasadte filter. → "Vloženie a aktivácia vodného filtra", Strana 242
	<p>Spotrebič je znečistený.</p> <ul style="list-style-type: none"> ▶ Vyčistite sparovaciu jednotku. ▶ Odvápňte a vyčistite spotrebič.
	<p>Nastavená je príliš vysoká intenzita kávy.</p> <ul style="list-style-type: none"> ▶ Znížte intenzitu kávy napr. na "normálna". → "Nastavenie intenzity kávy", Strana 247
Káva nemá penu.	<p>Druh kávy nie je optimálny.</p> <ul style="list-style-type: none"> ▶ Použite druh kávy s väčším podielom zŕn Robusta. ▶ Používajte zrná s tmavším pražením.
	<p>Zrná nie sú čerstvo upražené.</p> <ul style="list-style-type: none"> ▶ Používajte čerstvé zrná.
	<p>Stupeň mletia nie je prispôsobený kávovým zŕnám.</p> <ul style="list-style-type: none"> ▶ Nastavte stupeň mletia na jemnejší. → "Nastavenie stupňa mletia", Strana 248
Káva je príliš kyslá.	<p>Stupeň mletia je nastavený na príliš hrubý.</p> <ul style="list-style-type: none"> ▶ Nastavte stupeň mletia na jemnejší. → "Nastavenie stupňa mletia", Strana 248
	<p>Druh kávy nie je optimálny.</p> <ul style="list-style-type: none"> ▶ Použite druh kávy s väčším podielom zŕn Robusta. ▶ Používajte zrná s tmavším pražením.
Káva je príliš horká.	<p>Stupeň mletia je príliš jemný.</p> <ul style="list-style-type: none"> ▶ Nastavte stupeň mletia na hrubší. → "Nastavenie stupňa mletia", Strana 248
	<p>Druh kávy nie je optimálny.</p> <ul style="list-style-type: none"> ▶ Zmeňte typ kávy.
Káva chutí ako spálená.	<p>Stupeň mletia je príliš jemný.</p> <ul style="list-style-type: none"> ▶ Nastavte stupeň mletia na hrubší. → "Nastavenie stupňa mletia", Strana 248

Porucha	Príčina a riešenie problémov
Káva chutí ako spálená.	Druh kávy nie je optimálny. ▶ Zmeňte typ kávy.
	Nastavenie teploty kávy je príliš vysoké. ▶ Nastavte teplotu kávy na nižšiu. → <i>"Prehľad základných nastavení", Strana 249</i>
Kávová usadenina nie je kompaktná a je príliš vlhká.	Stupeň mletia nie je nastavený optimálne. ▶ Nastavte stupeň mletia na hrubší alebo jemnejší. → <i>"Nastavenie stupňa mletia", Strana 248</i>
	Mletej kávy je príliš málo. ▶ Použite 2 zarovnané odmerky mletej kávy.
	Zrná sú príliš olejové. ▶ Použite iný druh zrna.

14 Preprava, skladovanie a likvidácia

14.1 Aktivácia ochrany pred mrazom

Chráňte váš spotrebič pred pôsobením mrazu pri preprave alebo pri skladovaní.



POZOR!

Zvyšky kvapaliny v spotrebiči môžu pri preprave alebo skladovaní poškodiť spotrebič.

- Pred prepravou alebo skladovaním vyprázdňte systém vedení.

Požiadavky

- Spotrebič je pripravený na použitie.
- Nádržka na vodu je plná.

1. Nádobu na mlieko odstráňte.
2. Vyčistite varnú jednotku.
3. Postavte veľkú nádobu pod výdajný systém.
4.  stlačajte dovtedy, kým sa na displeji nezobrazí "Mliečna pena".
5.  stlačajte dovtedy, kým sa na displeji nezobrazí 240 ml.
6. Stlačte .
7. Počkajte, kým zo spotrebiča unikne para.
8. Vyberte nádržku na vodu.
- ✓ Spotrebič sa automaticky vyprázdni.
9. Keď sa zobrazí hlásenie "Naplnite nádržku na vodu", ignorujte ho.
10. Vyprázdňte nádržku na vodu a záchytnú misku a vyčistite ich.
11. Nádržku na vodu a záchytnú misku vložte na miesto.
12. Vypnite spotrebič a odpojte od elektrickej siete.

14.2 Likvidácia starého spotrebiča

Ekologickou likvidáciou môžu byť znovu využité cenné suroviny.

1. Odpojte sieťovú zástrčku napájacieho kábla.
2. Odrežte napájací kábel.
3. Spotrebič zlikvidujte ekologickým spôsobom.

O aktuálnych spôsoboch likvidácie sa informujte u vášho špecializovaného predajcu alebo u orgánov obecnej, príp. mestskej správy.



Tento spotrebič je označený v súlade s európskou smernicou 2012/19/EÚ o nakladaní s použitými elektrickými a elektronickými zariadeniami (waste electrical and electronic equipment - WEEE). Táto smernica stanoví jednotný európsky (EU) rámec pre spätný odber a recyklovanie použitých zariadení.

15 Zákaznícky servis

Originálne náhradné súčiastky, ktoré sú relevantné pre funkčnosť spotrebiča a spĺňajú nariadenie o ekodizajne, vám poskytne náš zákaznícky servis v období minimálne 7 rokov od uvedenia spotrebiča na trh v Európskom hospodárskom priestore.

Poznámka: Využívanie zákazníckeho servisu je bezplatné v rámci záruky výrobcu.

Podrobné informácie o záručnej lehote a záručných podmienkach vo vašej krajine vám poskytne zákaznicky servis alebo predajca, prípadne ich nájdete na našom webe.

Keď kontaktujete zákaznicky servis, potrebujete číslo výrobku (E.-Nr.) a výrobné číslo (FD) vášho spotrebiča.

Kontaktné údaje zákaznického servisu nájdete v priloženom adresári zákaznickej služby alebo na našej webovej stránke.

15.1 Označenie produktu (E-Nr.) a výrobné číslo (FD)

Číslo výrobku (E-Nr.) a výrobné číslo (FD) nájdete na typovom štítku spotrebiča.

Ak chcete rýchlo vyhľadať údaje o spotrebiči a telefónne číslo zákaznického servisu, môžete si údaje poznačiť.

16 Technické údaje

Napätie	220– 240 V ~
Frekvencia	50 Hz
Menovitý príkon	1500 W
Maximálny tlak statického čerpadla	15 bar
Maximálna kapacita nádržky na vodu (bez filtra)	1,7 l
Maximálna kapacita zásobníka na zrnkovú kávu	270 g
Dĺžka napájacieho kábla	100 cm
Výška spotrebiča	37,3 cm
Šírka spotrebiča	27,6 cm
Hĺbka spotrebiča	45,2 cm
Hmotnosť prázdneho spotrebiča	8-9 kg
Typ mliecieho mecha- nizmu	Keramický

Para más información, consulte la Guía del usuario digital.



Tabla de contenidos

1 Seguridad	266	8 Manejo básico	276
1.1 Advertencias de carácter general.....	266	8.1 Conectar o desconectar el aparato	276
1.2 Uso conforme a lo prescrito ..	266	8.2 Preparación de bebidas.....	276
1.3 Limitación del grupo de usuarios.....	266	8.3 Preparar café a partir de granos de café frescos	277
1.4 Indicaciones de seguridad.....	267	8.4 Preparar café a partir de café molido.....	277
2 Protección del medio ambiente y ahorro	270	8.5 Preparación de una bebida con espuma de leche	278
2.1 Eliminación del embalaje	270	8.6 Utilización del recipiente de leche.....	278
2.2 Ahorro de energía	270	8.7 Preparar café con espuma de leche.....	278
3 Instalación y conexión.....	270	8.8 Preparación de bebidas especiales	279
3.1 Equipamiento	270	8.9 Preparación de espuma de leche.....	279
3.2 Instalación y conexión del aparato	270	8.10 Dispensado de agua caliente	279
4 Familiarizándose con el aparato.....	271	8.11 Ajustes de bebida	280
4.1 Aparato.....	271	8.12 Molinillo	281
4.2 Panel de mandos	271	9 Seguro para niños.....	281
4.3 Pantalla.....	272	9.1 Activación del seguro a prueba de niños.....	281
5 Vista general de las bebidas ...	272	9.2 Desactivación del seguro a prueba de niños.....	282
6 Accesorios	273	10 Calefacción de las tazas¹.....	282
7 Antes de usar el aparato por primera vez.....	273	10.1 Activar y desactivar la calefacción de las tazas ¹	282
7.1 Preparar y limpiar el aparato ..	273		
7.2 Determinar la dureza del agua	274		
7.3 Filtro de agua ¹	274		
7.4 Realizar la primera puesta en marcha	275		
7.5 Indicaciones generales	275		

¹ Según el equipamiento del aparato

11 Ajustes básicos.....	282
11.1 Modificar los ajustes básicos.....	282
11.2 Vista general de los ajustes básicos.....	282
12 Cuidados y limpieza.....	284
12.1 Componentes adecuados para lavavajillas.....	284
12.2 Productos de limpieza.....	284
12.3 Limpieza del aparato.....	285
12.4 Limpiar la bandeja de goteo y el recipiente para posos de café.....	286
12.5 Limpiar el conducto de café molido.....	286
12.6 Limpiar el sistema de la leche.....	286
12.7 Limpieza del recipiente de leche.....	287
12.8 Limpieza de la unidad de preparación.....	287
12.9 Programas de mantenimiento.....	287
13 Solucionar pequeñas averías.....	289
14 Transporte, almacenamiento y eliminación de desechos.....	295
14.1 Activar la protección contra las bajas temperaturas.....	295
14.2 Eliminación del aparato usado.....	295
15 Servicio de Asistencia Técnica.....	296
15.1 Número de producto (E-Nr.) y número de fabricación (FD).....	296
16 Características técnicas.....	296



1 Seguridad

Tenga en cuenta las siguientes indicaciones de seguridad.

1.1 Advertencias de carácter general

- Lea atentamente estas instrucciones.
- Conservar las instrucciones y la información del producto para un uso posterior o para futuros propietarios.
- No conecte el aparato en el caso de que haya sufrido daños durante el transporte.

1.2 Uso conforme a lo prescrito

Utilizar el aparato únicamente:

- para elaborar bebidas calientes.
- en el uso doméstico privado y en espacios cerrados del entorno doméstico.
- hasta a una altura de 2000 m sobre el nivel del mar.

1.3 Limitación del grupo de usuarios

Este aparato podrá ser usado por niños a partir de 8 años y por personas con limitaciones físicas, sensoriales o mentales, o que carezcan de conocimientos o de experiencia, siempre que cuenten con la supervisión de una persona responsable de su seguridad o hayan sido instruidos previamente en su uso y hayan comprendido los peligros que pueden derivarse del mismo.

No deje que los niños jueguen con el aparato.

La limpieza y el cuidado del aparato a cargo del usuario no podrán ser realizados por niños a no ser que tengan 8 años o más y cuenten con la supervisión de una persona adulta responsable. Mantener a los niños menores de 8 años alejados del aparato y del cable de conexión.

1.4 Indicaciones de seguridad

⚠ ADVERTENCIA – ¡Riesgo de asfixia!

Los niños pueden ponerse el material de embalaje por encima de la cabeza, o bien enrollarse en él, y asfixiarse.

- ▶ Mantener el material de embalaje fuera del alcance de los niños.
 - ▶ No permita que los niños jueguen con el embalaje.
- Si los niños encuentran piezas de tamaño reducido, pueden aspirarlas o tragarlas y asfixiarse.

- ▶ Mantener las piezas pequeñas fuera del alcance de los niños.
- ▶ No permita que los niños jueguen con piezas pequeñas.

⚠ ADVERTENCIA – ¡Riesgo de descarga eléctrica!

Las instalaciones realizadas de forma incorrecta son peligrosas.

- ▶ Conectar y poner en funcionamiento el aparato solo de conformidad con los datos que figuran en la placa de características del mismo.
- ▶ Conectar el aparato solo a una fuente de alimentación con corriente alterna mediante un enchufe reglamentario con puesta a tierra.
- ▶ La conexión de puesta a tierra de la instalación eléctrica doméstica debe estar instalada de acuerdo con las normas vigentes.

Un aparato dañado o un cable de conexión defectuoso son peligrosos.

- ▶ No ponga nunca en funcionamiento un aparato dañado.
- ▶ No hacer funcionar nunca un aparato con una superficie agrietada o rota.
- ▶ No tirar nunca del cable de conexión a la red eléctrica para desenchufar el aparato. Desenchufar siempre el cable de conexión de red de la toma de corriente.
- ▶ Si el aparato o el cable de conexión de red están dañados, desenchufar inmediatamente el cable de conexión de red o desconectar el interruptor automático del cuadro eléctrico.
- ▶ Llame al Servicio de Asistencia Técnica. → *Página 296*

Las reparaciones inadecuadas son peligrosas.

- ▶ Solo el personal especializado puede realizar reparaciones e intervenciones en el aparato.
- ▶ Utilizar únicamente piezas de repuesto originales para la reparación del aparato.
- ▶ Si el cable de conexión de red de este aparato resulta dañado, debe sustituirlo el fabricante, el Servicio de Asistencia Técnica o una persona cualificada a fin de evitar posibles situaciones de peligro.

La infiltración de humedad puede provocar una descarga eléctrica.

- ▶ No sumergir nunca el aparato o el cable de conexión de red en agua.
- ▶ No derramar ningún líquido sobre la conexión por enchufe del aparato.
- ▶ Utilizar el aparato solo en espacios interiores.
- ▶ No exponer el aparato a altas temperaturas y humedad.
- ▶ No utilizar limpiadores por chorro de vapor ni de alta presión para limpiar el aparato.

ADVERTENCIA – ¡Riesgo de incendio!

El aparato se calienta.

- ▶ Procurar una ventilación suficiente del aparato.
- ▶ No poner nunca el aparato en funcionamiento dentro de un armario.

Es peligroso utilizar cables de conexión de red prolongados y adaptadores no autorizados.

- ▶ No utilizar alargaderas ni tomas de corriente múltiples.
- ▶ Utilizar solo adaptadores y cables de conexión de red autorizados por el fabricante.
- ▶ Si el cable de conexión de red es demasiado corto y no hay disponible ningún cable de mayor longitud, ponerse en contacto con un técnico electricista para adaptar la instalación doméstica.

⚠ ADVERTENCIA – ¡Riesgo de quemaduras!

Algunas piezas del aparato se calientan mucho.

- ▶ No tocar nunca las piezas calientes del aparato.
- ▶ Después del uso dejar enfriar las piezas calientes del aparato antes de manipularlas.

⚠ ADVERTENCIA – ¡Riesgo de quemaduras por líquidos calientes!

Las bebidas recién elaboradas están muy calientes.

- ▶ Si es necesario, dejar enfriar un poco las bebidas.
- ▶ Evitar el contacto de la piel con vapores y líquidos derramados.

⚠ ADVERTENCIA – ¡Riesgo de lesiones!

Un uso incorrecto del aparato puede exponer al usuario a una situación de riesgo.

- ▶ Para evitar el peligro de lesiones, utilizar el aparato únicamente conforme al uso previsto.

Aprisionamiento de los dedos al cerrar la puerta del aparato.

- ▶ Tener cuidado con los dedos al cerrar la puerta del aparato.

El molinillo gira.

- ▶ No introducir las manos en el molinillo.

⚠ ADVERTENCIA – ¡Peligro: magnetismo!

El aparato contiene imanes permanentes. Estos pueden repercutir en el correcto funcionamiento de implantes electrónicos como marcapasos o bombas de insulina.

- ▶ Las personas con implantes electrónicos deberán mantener una distancia mínima de 10 cm respecto al aparato.
- ▶ Respetar también la distancia mínima de 10 cm respecto al depósito de agua retirado.

⚠ ADVERTENCIA – ¡Riesgo de daños para la salud!

La suciedad del aparato puede ser peligrosa para la salud.

- ▶ Respetar las indicaciones de limpieza para la higiene del aparato.

2 Protección del medio ambiente y ahorro

2.1 Eliminación del embalaje

Los materiales del embalaje son respetuosos con el medio ambiente y reciclables.

- ▶ Desechar las diferentes piezas separadas según su naturaleza.



Eliminar el embalaje de forma ecológica.

2.2 Ahorro de energía

Si tiene en cuenta estas indicaciones, su aparato consumirá menos corriente.

Ajustar el intervalo para desconexión automática al valor más bajo.

- ✓ Si el aparato no se utiliza, éste se apaga más temprano.
→ "Ajustes básicos", Página 282

No interrumpir prematuramente el dispensado de bebidas.

- ✓ La cantidad de agua o leche caliente se utiliza de manera óptima.

Descalcificar regularmente el aparato.

- ✓ Los sedimentos de cal aumentan el consumo de energía.

3 Instalación y conexión

3.1 Equipamiento

Al desembalar el aparato, comprobar que estén todas las piezas y que no presenten daños ocasionados durante el transporte.

Nota: Dependiendo del aparato se suministran diferentes accesorios. El presente accesorio está identificado con un marco de puntos.

→ Fig. 1

A	Cafetera automática
B	Recipiente para leche
C	Tubo para la leche
D	Adaptador para recipiente de leche ¹
E	Instrucciones de uso
F	Pastilla de limpieza ¹
G	Pastilla descalcificadora ¹
H	Tira de prueba de dureza del agua
I	Filtro de agua ¹

¹ Según el equipamiento del aparato

3.2 Instalación y conexión del aparato

¡ATENCIÓN!

Peligro de daños en el aparato. El aparato puede sufrir daños debido a una puesta en marcha incorrecta.

- ▶ Utilice el aparato sólo en recintos a salvo de heladas.

- ▶ Si el aparato fue transportado o almacenado a temperaturas inferiores a 0 °C, esperar 3 horas a una temperatura ambiente antes de la primera puesta en marcha.
 - ▶ Esperar aprox. 5 segundos después de cada conexión.
1. Colocar el aparato sobre una superficie horizontal, con suficiente capacidad portante y resistente al agua.
 2. Conectar el enchufe de red del aparato a una toma de corriente de instalación reglamentaria y provista de toma a tierra.

4 Familiarizándose con el aparato

4.1 Aparato

Aquí encontrará una vista general de los componentes de su aparato.

Nota: Los colores y elementos individuales pueden variar según el modelo de aparato.

→ Fig. **2**

1	Depósito de agua
2	Tapa del depósito de agua
3	Calefacción de las tazas ¹
4	Tapa para conservar el aroma
5	Recipiente para café en grano
6	Conducto de café molido
7	Pantalla







¹ Según el equipamiento del aparato



8	Panel de mando
9	Iluminación de la taza ¹
10	Cubierta
11	Sistema de la leche
12	Dispensador
13	Puerta de la unidad de preparación
14	Placa de características
15	Bandeja de goteo
16	Recipiente para leche

¹ Según el equipamiento del aparato

4.2 Panel de mandos

Mediante el panel de mando se pueden ajustar todas las funciones del aparato y recibir información sobre el estado de funcionamiento.

Símbolo	Explicación
	Conectar o desconectar el aparato.
	Abrir o salir del menú. Nota: Las teclas del menú solo son visibles con un menú abierto.
	Desplazarse hacia arriba en el menú.
	Desplazarse hacia abajo en el menú.
ok	Confirmar o guardar en el menú.
	Volver a un menú anterior.
	Preparar dos tazas.
	Seleccionar la intensidad del café.

Símbolo	Explicación
	Ajustar la cantidad de llenado.
	Iniciar o detener el proceso.

4.3 Pantalla





En la pantalla se visualizan las bebidas seleccionadas, los ajustes y las opciones ajustables, así como la información acerca del estado de funcionamiento.

En la pantalla se muestra información adicional y los pasos a seguir. La información desaparecerá después de un corto tiempo o al pulsar una tecla. Los pasos a seguir se ocultan cuando se han realizado.

5 Vista general de las bebidas

Este aparato permite preparar una gran variedad de bebidas.

Selección rápida

Símbolo	Denominación	Explicación	Categoría
	Espresso	Café concentrado. Servir preferiblemente en tazas pequeñas de paredes gruesas. Precalentar las tazas con agua caliente.	→ "Preparar café a partir de granos de café frescos", Página 277 → "Preparar café a partir de café molido", Página 277
	Café crema	Café con una capa de crema o una taza grande de café preparado según el método para café espresso.	→ "Preparar café a partir de granos de café frescos", Página 277 → "Preparar café a partir de café molido", Página 277
	Cappuccino	Espresso con espuma de leche. Servir preferiblemente en tazas pequeñas.	→ "Preparar café con espuma de leche", Página 278
	LatteMacchiato	Café chocolate con tres capas: la parte inferior con leche caliente, en el medio espresso y arriba espuma de leche. Servir preferiblemente en un vaso.	→ "Preparar café con espuma de leche", Página 278

Símbolo	Denominación	Explicación	Categoría
	Bebidas especiales	Preparar otras bebidas.	→ "Preparación de bebidas especiales", Página 279

6 Accesorios

Utilice accesorios originales. Están pensados para este aparato.

Accesorios	Establecimiento comercial	Servicio de Atención al Cliente
Pastillas de limpieza	TZ80001A TZ80001B	00312097 00312098
Pastillas de descalcificación	TZ80002A TZ80002B	00312094 00312095
Filtro de agua	TZ70003	17004340
Filtro de agua, paquete de 3	TZ70033A	17005980
Paño de microfibra	-	00460770
Set de limpieza	TZ80004A TZ80004B	00312105 00312106
Adaptador para recipiente de leche	TZ50001	17004535

7 Antes de usar el aparato por primera vez

Preparar el aparato para el uso.

7.1 Preparar y limpiar el aparato

Retirar las láminas protectoras y limpiar el aparato y las piezas individuales. Seguir las instrucciones gráficas al principio de este manual.

¡ATENCIÓN!

Los granos de café inapropiados pueden obstruir el molinillo.

- ▶ Utilizar exclusivamente mezclas de granos de café puros tostados para su preparación en cafeteras automáticas.
- ▶ No utilizar granos de café glaseados.
- ▶ No utilizar granos de café caramelizados.
- ▶ No utilizar granos de café tratados con cualquier tipo de aditivo con contenido de azúcar.
- ▶ No llenar con café molido.

→ Fig. **3** - **26**

Nota: Llenar el depósito de agua a diario con agua limpia, fría y sin gas.

es usar el aparato

Consejo: Guardar el café en grano en un lugar fresco y en envases cerrados para que conserve su óptima calidad.

Los granos de café pueden permanecer varios días en el recipiente para café en grano sin que pierdan su aroma.

7.2 Determinar la dureza del agua

Es importante ajustar correctamente la dureza del agua para que su aparato pueda indicar a tiempo el momento en que se debe descalcificar. Se puede determinar la dureza del agua con la tira de prueba adjunta o consultar a la empresa local de abastecimiento de agua.

1. Sumergir brevemente en agua corriente limpia la tira de prueba.
2. Dejar secar la tira de prueba.
3. Leer la dureza del agua en la tira de prueba después de 1 minuto.

En la tabla se muestra la correspondencia entre los niveles y los grados de dureza del agua:

Dureza	del agua alemana en °dH	Grado de dureza total en mmol/l
1	1-7	< 1,3
2	8-14	1,3-2,5
3	15-21	2,5-3,8
4 ¹	22-30	> 3,8

¹ Ajuste de fábrica

Nota: Si hay instalado un descalcificador de agua en la casa, puede ajustarse "Descalcificador".

Consejo: Puede modificar los ajustes en cualquier momento.

→ "Ajustes básicos", Página 282

7.3 Filtro de agua¹

Con un filtro de agua se reducen los depósitos de cal y las impurezas del agua.

Colocar y activar el filtro de agua

¡ATENCIÓN!

Posibles daños en el aparato por calcificación.

- ▶ Sustituir el filtro de agua puntualmente.
- ▶ Sustituir el filtro de agua, a más tardar, después de 2 meses.
- ▶ Tener en cuenta las indicaciones de la pantalla.

Nota: Cuando la pantalla muestre "Sustituir o desactivar el filtro de agua en el menú.", sustituir el filtro de agua.

Si no se coloca un nuevo filtro, seleccionar "Ningún filtro" y seguir las indicaciones de la pantalla.

1. Sumergir el filtro de agua en un vaso de agua y presionar ligeramente por los lados hasta que ya no se formen burbujas de aire.

→ Fig. 8

2. Pulsar .
3. Pulsar con \vee o \wedge "Filtro de agua" y ok.
4. Seleccionar con \vee o \wedge "Nuevo filtro" o "Sustituir filtro" y pulsar ok.
5. **Nota:** Si no se coloca un nuevo filtro, seleccionar "Ningún filtro" en los ajustes de menú.
Presionar firmemente el filtro de agua en el depósito de agua.
6. Llenar con agua el depósito de agua hasta la marca «max» y pulsar ok.
7. Retirar el recipiente para la leche del lado izquierdo del aparato.

¹ Según el equipamiento del aparato



8. Colocar un recipiente con 1 l de capacidad debajo del dispensador y pulsar ok.
- ✓ El filtro se enjuaga y en el indicador se muestra "Ha finalizado el enjuague".
- ✓ El aparato está listo para el funcionamiento.



Consejos

- El filtro de agua también se puede cambiar por motivos de higiene.
- Con un filtro de agua el aparato debe descalcificarse con menor frecuencia.
- Si el aparato no se ha utilizado durante un largo periodo de tiempo, p. ej., durante las vacaciones, antes de volver a usar el aparato se debe aclarar el filtro de agua colocado dispensando una taza de agua caliente.
- El filtro de agua se puede adquirir en el comercio especializado o a través del Servicio de Atención al Cliente.
→ "Accesorios", *Página 273*

7.4 Realizar la primera puesta en marcha

Tras la conexión de corriente, efectuar los ajustes para la primera puesta en marcha. La primera puesta en marcha solo se muestra al conectar por primera vez el aparato.

1. Encender el aparato con .
- ✓ En la pantalla aparece el idioma preajustado.
2. Pulsar  o  hasta que la pantalla muestre el idioma deseado.
3. Pulsar ok.
4. Determinar la dureza del agua.
5. Pulsar ok.

6. Para ajustar la dureza del agua, pulsar  o .
7. Pulsar ok.
8. Limpiar y llenar el depósito de agua.
9. Pulsar ok.
10. Para más información, escanear el código QR ¹.
11. Para colocar ahora un filtro de agua, pulsar ok.
12. Para colocar más tarde un filtro de agua, pulsar .
13. Llenar el recipiente para café en grano.
14. Pulsar ok.
15. Pulsar ok.
- ✓ El aparato se aclara y está listo para el funcionamiento.

Consejo: Puede modificar los ajustes en cualquier momento.

→ "*Vista general de los ajustes básicos*", *Página 282*

7.5 Indicaciones generales

Tener en cuenta las indicaciones para poder utilizar su aparato de forma óptima.

Notas

- El aparato se programa en fábrica con los ajustes estándar para el funcionamiento óptimo.
- El molinillo viene con ajustes de fábrica para un funcionamiento óptimo. Si el café solo sale a gotas o está demasiado claro y contiene muy poca crema, puede ajustar el grado de molido con el molinillo en funcionamiento.
→ "*Ajuste del grado de molido*", *Página 281*

¹ Según el equipamiento del aparato

- Es posible que se formen gotas de agua en las rendijas de ventilación y en la tapa de la ranura para pastillas durante el funcionamiento.
- Si no se utiliza el aparato durante un tiempo determinado, este se apagará automáticamente. La duración se puede modificar en los ajustes básicos. → *Página 282*
- Por razones técnicas, puede salir vapor del aparato.

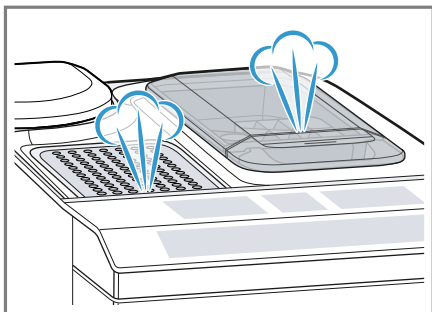

- La primera bebida no tiene aún todo su aroma:
 - Si se utiliza el aparato por primera vez.
 - Si se ha ejecutado un programa de mantenimiento.
 - Si no se ha utilizado el aparato durante un período de tiempo prolongado.

No ingerir la bebida.

Consejo: Una crema duradera y de porosidad fina se obtiene después de que el aparato se ha puesto en marcha y ha preparado varias tazas.

8 Manejo básico

8.1 Conectar o desconectar el aparato

- ▶ Conectar o desconectar el aparato con .

Al encender el aparato, la pantalla muestra el logotipo de Siemens. Al conectar y desconectar el aparato, este ejecuta automáticamente un ciclo de enjuague. Al apagar el aparato, este evacúa vapor en la bandeja de goteo para limpiarla. En la pantalla se muestra una gota durante el ciclo de enjuague. Si el aparato todavía está caliente al encenderlo o no ha preparado ninguna bebida antes de desconectarlo, no se ejecuta el ciclo de enjuague.

8.2 Preparación de bebidas

Descubra cómo preparar una bebida de su elección.

ADVERTENCIA **Riesgo de quemaduras por líquidos calientes!**

Las bebidas recién elaboradas están muy calientes.

- ▶ Si es necesario, dejar enfriar un poco las bebidas.
- ▶ Evitar el contacto de la piel con vapores y líquidos derramados.



Consejos

- Puede seleccionar directamente su bebida deseada mediante las teclas de selección rápida. La pantalla muestra la bebida y los ajustes configurados en ese momento.
- Su aparato dispone también de otras bebidas, además de las bebidas que se pueden preparar a través de las teclas de selección rápida.
 - *"Preparación de bebidas especiales", Página 279*
- Puede ajustar la bebida a su gusto individual.
 - *"Ajustes de bebida", Página 280*

Notas

- Si no se modifica ningún ajuste durante aproximadamente 5 segundos, el aparato abandona el modo de ajuste. Los ajustes realizados se guardan automáticamente.
- Con algunos ajustes, el café se prepara en varias fases. Esperar hasta que el proceso haya finalizado completamente.

8.3 Preparar café a partir de granos de café frescos

1. Colocar la taza precalentada debajo del dispensador de bebidas.
 2. Pulsar el símbolo de bebida para preparar un café sin leche.
 - ✓ La pantalla muestra la bebida y los ajustes configurados en ese momento.
→ *"Ajustes de bebida", Página 280*
 3. Modificar los ajustes en caso necesario:
 - Para ajustar la cantidad de llenado, pulsar .
 - *"Ajustar la cantidad de llenado", Página 280*
 - Para ajustar la intensidad del café, pulsar .
 - *"Adaptación de la intensidad del café", Página 280*
 4. Pulsar .
- Los granos de café se muelen justo antes de cada preparación.
- ✓ Se prepara el café y, a continuación, se llena la taza.

Consejos

- La preparación se puede finalizar de forma anticipada pulsando .
- Para saber más sobre cómo elaborar bebidas a base de café con leche.
→ *"Preparación de una bebida con espuma de leche", Página 278*



8.4 Preparar café a partir de café molido**¡ATENCIÓN!**

El conducto de café molido se puede obtener.

- ▶ No utilizar café en grano.
- ▶ No utilizar café soluble.
- ▶ Eliminar los restos de café molido adheridos en el conducto de café molido con un pincel de cerdas blandas.

Nota

Para la preparación con café molido no están disponibles las siguientes opciones:

- Preparación de dos tazas al mismo tiempo
 - Intensidad del café
 - "doubleshot"
1. Colocar la taza precalentada debajo del dispensador de bebidas.
 2. Pulsar el símbolo de la bebida deseada.
 3. Pulsar  repetidamente hasta que la pantalla muestre "Café molido".
 4. Abrir el conducto de café molido.
 5. Llenar como máximo 2 cucharas dosificadoras rasas de café molido 12 g.
 6. Cerrar el conducto de café molido.
 7. Pulsar .
- ✓ Se prepara el café y, a continuación, se llena la taza.

Consejos

- La preparación se puede finalizar de forma anticipada pulsando .
- Si desea preparar otra bebida con café molido, repetir el proceso.
- El café molido debe echarse siempre justo antes de preparar la bebida.

8.5 Preparación de una bebida con espuma de leche

Con este aparato se pueden preparar bebidas a base de café con espuma de leche.

⚠ ADVERTENCIA **Riesgo de quemaduras!**

El sistema de leche se calienta mucho.

- ▶ No tocar nunca el sistema de leche caliente.
- ▶ Dejar enfriar el sistema de leche antes de tocarlo.

¡ATENCIÓN!

Los restos de leche pueden secarse y son difíciles de eliminar.

- ▶ Limpiar el sistema de leche después de cada uso.

Consejos

- También se pueden utilizar bebidas de base vegetal en lugar de leche, p. ej., de soja.
- La calidad de la espuma de leche depende del tipo de leche utilizado o de la bebida de base vegetal.

8.6 Utilización del recipiente de leche

El recipiente de leche ha sido especialmente diseñado para este aparato. Utilizar el recipiente de leche exclusivamente para el uso doméstico y para guardar leche en el frigorífico.

Nota

El recipiente de leche solo se puede conectar si el sistema de leche está montado con el adaptador y el tubo en el dispensador.

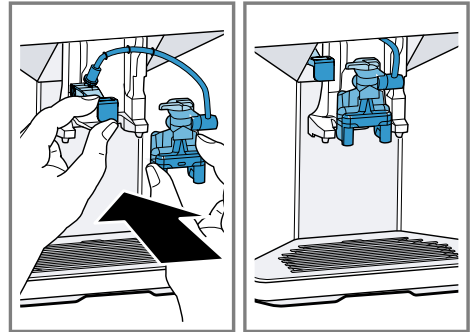

1. Abrir la tapa.
 2. Llenar de leche.
 3. Cerrar la tapa.
 4. Colocar el recipiente para la leche en el lado izquierdo del aparato.
- ✓ El recipiente para la leche se encastra.

Consejo



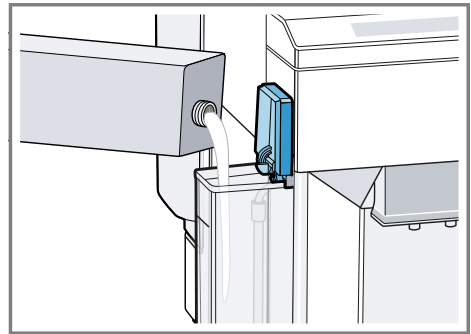

Plegar la tapa del recipiente para la leche hacia arriba para rellenar leche mientras se dispensa la bebida.





8.7 Preparar café con espuma de leche

Requisitos

- El recipiente para la leche está acoplado.
 - El recipiente de leche tiene suficiente leche.
1. Colocar la taza precalentada debajo del dispensador de bebidas.

2. Pulsar el símbolo de bebida para preparar un café con leche.
- ✓ La pantalla muestra la bebida y los ajustes configurados en ese momento.
→ *"Ajustes de bebida", Página 280*
3. Modificar los ajustes en caso necesario:
 - Para ajustar la cantidad de llenado, pulsar .
 - *"Ajustar la cantidad de llenado", Página 280*
 - Para ajustar la intensidad del café, pulsar .
 - *"Adaptación de la intensidad del café", Página 280*
 - Utilizar el conducto de café molido.
→ *"Preparar café a partir de café molido", Página 277*
4. Pulsar / y esperar hasta que el proceso haya finalizado completamente.

El sistema de leche se limpia automáticamente después de la preparación de una bebida por medio de una breve ráfaga de vapor.

Consejo: Si se desea detener de forma anticipada el dispensado de la bebida, pulsar /. Si se desea detener completamente el dispensado de la bebida, pulsar .

8.8 Preparación de bebidas especiales

Su aparato dispone también de otras bebidas, además de las bebidas que se pueden preparar a través de las teclas de selección rápida.

- ▶ Pulsar varias veces .
- *"Vista general de las bebidas", Página 272*

8.9 Preparación de espuma de leche







ADVERTENCIA

Riesgo de quemaduras!

El sistema de leche se calienta mucho.

- ▶ No tocar nunca el sistema de leche caliente.
- ▶ Dejar enfriar el sistema de leche antes de tocarlo.

Requisitos

- El recipiente para la leche está acoplado.
 - El recipiente de leche tiene suficiente leche.
1. Colocar la taza precalentada debajo del dispensador de bebidas.
 2. Pulsar  repetidamente hasta que la pantalla muestre "LatteSchiumato".
 3. Modificar el ajuste en caso necesario:
 - Para ajustar la cantidad de llenado, pulsar .
 - *"Ajustar la cantidad de llenado", Página 280*
 4. Pulsar /.
 - ✓ La espuma de leche sale por el dispensador de bebidas.
 5. Pulsar / para detener el dispensado.

8.10 Dispensado de agua caliente

ADVERTENCIA





Riesgo de quemaduras!

El sistema de leche se calienta mucho.

- ▶ No tocar nunca el sistema de leche caliente.
- ▶ Dejar enfriar el sistema de leche antes de tocarlo.

Nota: Si el sistema de leche no está limpio, podrían salir pequeñas cantidades de leche junto con el agua.

Requisito: El sistema de leche está limpio. .

1. Colocar la taza precalentada debajo del dispensador de bebidas.
2. Pulsar  repetidamente hasta que la pantalla muestre "Agua caliente".
3. Modificar el ajuste en caso necesario:
 - Para ajustar la cantidad de llenado, pulsar .
 - "Ajustar la cantidad de llenado", *Página 280*
4. Pulsar .
- ✓ Sale agua caliente por el dispensador de bebidas.
5. Pulsar  para detener el dispensado.

8.11 Ajustes de bebida

Prepare una bebida según su gusto individual.

Adaptación de la intensidad del café

1. Pulsar el símbolo de la bebida deseada.
2. Para seleccionar la intensidad del café, pulsar .

Se pueden seleccionar los siguientes grados de intensidad del café:

- "suave"
- "normal"
- "fuerte"
- "muy fuerte"
- "doubleshot"

Nota: El ajuste "doubleshot" no está disponible para todas las bebidas y cantidades de bebidas.

Consejo: Para obtener un sabor de café más intenso, seleccionar una alta intensidad del café para una alta cantidad de llenado.

Seleccionar café molido

1. Pulsar el símbolo de la bebida deseada.
2. Pulsar  tantas veces hasta que la pantalla muestre "Café molido".
→ "Preparar café a partir de café molido", *Página 277*

AromaDouble Shot

Se puede elaborar un café extra fuerte utilizando el ajuste "doubleshot". Cuanto más se prolonga el tiempo de preparación del café, más sustancias amargas y aromas no deseados se despiden. Las sustancias amargas y los aromas no deseados perjudican el sabor y la digestibilidad del café. Una vez preparada la mitad de la cantidad de la bebida, se vuelve a moler café y se prepara de inmediato, de manera que sólo se liberan los olores más agradables y aromáticos.

Nota: El ajuste "doubleshot" no está disponible para todas las bebidas y cantidades de bebidas.

Ajustar la cantidad de llenado



1. Pulsar el símbolo de la bebida deseada.
2. Pulsar  tantas veces hasta que en la pantalla se muestre la cantidad de llenado deseada.

Preparación de dos tazas al mismo tiempo

En función del tipo de aparato, se pueden preparar dos tazas al mismo tiempo de algunas bebidas.

Nota

La función «Preparar dos tazas al mismo tiempo» no está disponible para los siguientes opciones:

- "Café molido"
 - "doubleshot"
 - La cantidad de llenado es inferior a 35 ml
1. Pulsar el símbolo de la bebida deseada.
 2. Pulsar .
 - ✓ La pantalla muestra el ajuste.
 3. Colocar dos tazas a izquierda y derecha debajo del dispensador de bebidas.
 4. Pulsar .

La bebida se prepara en 2 pasos. Los granos de café se muelen en 2 procesos de molido.

 - ✓ La bebida se prepara y la taza empieza a llenarse.
 5. Esperar hasta que el proceso haya concluido.

8.12 Molinillo

El aparato dispone de un molinillo regulable con el que se puede ajustar individualmente el grado de molido de los granos de café.

Ajuste del grado de molido

Ajustar el grado de molido deseado durante el molido de los granos de café.

 **ADVERTENCIA**
Riesgo de lesiones!

El molinillo gira.

- ▶ No introducir las manos en el molinillo.

¡ATENCIÓN!

Peligro de daños en el molinillo. El ajuste incorrecto del grado de molido puede dañar el molinillo.

- ▶ Ajustar el grado de molido solo con el molinillo en funcionamiento.
- ▶ Ajustar gradualmente el grado de molido con el mando giratorio.

Grado de molido Ajuste

Grado de molido fino para granos de café con tueste claro

Girar el mando giratorio en sentido antihorario.



Grado de molido grueso para granos de café con tueste oscuro

Girar el mando giratorio en sentido horario.



El ajuste del grado de molido tiene efecto después de la segunda taza de café.

Consejo: Si el café solo sale a gotas, ajuste un grado de molido más grueso.

Si el café está muy claro o tiene poca crema, ajuste el grado de molido más fino.

9 Seguro para niños

Se puede bloquear la cafetera para proteger a los niños contra escaldaduras y quemaduras.

9.1 Activación del seguro a prueba de niños

Requisito: El aparato está conectado.

es Calefacción de las tazas

- ▶ Pulsar  durante al menos 3 segundos.
- ✓ En la pantalla se muestra "Seguro para niños activo. Para desactivar, pulsar «ml» durante 3 s".

9.2 Desactivación del seguro a prueba de niños

- ▶ Pulsar  durante al menos 3 segundos.
- ✓ El seguro para niños está desactivado.

10 Calefacción de las tazas¹

Las tazas se pueden precalentar con la función de calefacción de las tazas.

10.1 Activar y desactivar la calefacción de las tazas¹

ADVERTENCIA

Riesgo de quemaduras!

La calefacción de las tazas¹ se calienta mucho.

- ▶ No tocar nunca la calefacción de las tazas¹ cuanto esté caliente.
- ▶ Dejar enfriar la calefacción de las tazas¹ antes de tocarla.

11.2 Vista general de los ajustes básicos

Aquí encontrará una vista general de los ajustes básicos.







Consejo: Para precalentar las tazas de forma óptima, colocar las tazas con la base sobre la calefacción de las tazas¹.

- ▶ La calefacción de las tazas¹ se activa y desactiva en los ajustes básicos.

11 Ajustes básicos

Es posible adaptar los ajustes básicos del aparato a las necesidades individuales y acceder a funciones adicionales.

11.1 Modificar los ajustes básicos

1. Pulsar .
2. Seleccionar el ajuste básico deseado con  o  y pulsar ok.
- ✓ En la pantalla se visualizan las distintas posibilidades de ajuste y los símbolos de navegación se iluminan. La pantalla muestra el ajuste actual.
3. Seleccionar la opción deseada con  o  y pulsar ok.
- ✓ El ajuste se guarda.
4. Volver con .
5. Pulsar  para salir del menú.

¹ Según el equipamiento del aparato

Ajuste	Selección	Descripción
Limpieza	Sistema de leche Descalcificar Limpiar calc'nClean	Iniciar programas de mantenimiento. → "Programas de mantenimiento", <i>Página 287</i>
Calientatazas ¹	Calientataz. desact. ² Calientatazas act.	Activar o desactivar la calefacción de las tazas. → "Calefacción de las tazas", <i>Página 282</i>
Filtro de agua	Nuevo filtro Ningún filtro	Ajustar el uso del filtro de agua.
Temp. del café	normal alta máx.	Ajustar la temperatura para bebidas a base de café. Nota: El ajuste se aplica a todos los tipos de preparación.
Idiomas	Véase la selección en el aparato	Ajustar el idioma del menú. Los cambios se pueden visualizar de inmediato en la pantalla.
Descon. autom.	Véase la selección en el aparato	Ajustar el intervalo de tiempo tras el cual desea que el aparato se desconecte automáticamente después de haber preparado la última bebida.
Dureza del agua	1 (blanda) 2 (medio) 3 (dura) 4 (muy dura) ² Descalcificador	Ajustar el aparato al grado de dureza del agua local.
Estadísticas	Véase la selección en el aparato	Mostrar la cantidad de tazas preparadas.
Tonos de teclas	Tonos teclas act. ² Tono teclas desact.	Activar o desactivar los tonos de tecla táctil.
Enjuague arranque	<ul style="list-style-type: none"> ■ Enjua. arranq. des. ■ Enjua. arranq. act. 	La taza situada debajo del dispensador no se llena con agua de aclarado al encenderla.

¹ Según el equipamiento del aparato² Ajuste de fábrica (puede variar según el modelo de aparato)

Ajuste	Selección	Descripción
Tutoriales en vídeo	En la pantalla aparece un código QR.	Escanear el código QR y ver los vídeos de instrucciones en internet.
Ajuste de fábrica	¿Reinicio completo? Continuar: OK Cancelar: ←	Restablecer los ajustes al estado de fábrica. Nota: Se borrarán todos los ajustes individuales y se restablecerán los ajustes de fábrica.
Información del aparato	Información de la licencia	Mostrar el texto de licencia FOSS.

¹ Según el equipamiento del aparato

² Ajuste de fábrica (puede variar según el modelo de aparato)

12 Cuidados y limpieza

Para que el aparato mantenga durante mucho tiempo su capacidad funcional, debe mantenerse y limpiarse con cuidado.

12.1 Componentes adecuados para lavavajillas

Averiguar qué componentes pueden lavarse en el lavavajillas.

¡ATENCIÓN!

Algunas piezas son sensibles a las variaciones de temperatura y pueden dañarse en el lavavajillas.

- ▶ Observar las instrucciones de uso del lavavajillas.
- ▶ Lavar en el lavavajillas solo los componentes adecuados.
- ▶ Utilizar solo programas que no calienten los componentes a más de 60 °C.

Adecuado para lavavajillas

- Cubierta de bandeja de goteo
- Rejilla de goteo



- Recipiente para los posos de café
- Indicador mecánico del nivel de llenado
- Sistema de la leche con adaptador
- Conducto de café molido con tapa
- Recipiente para la leche con tapa

No adecuado para lavavajillas



- Bandeja de goteo
- Depósito de agua
- Tapa del depósito de agua
- Unidad de preparación
- Tapa de la salida de bebida

12.2 Productos de limpieza

Utilizar exclusivamente productos de limpieza adecuados.

¡ATENCIÓN!

Los productos de limpieza inadecuados pueden dañar la superficie del aparato.

- ▶ No utilizar productos de limpieza agresivos ni abrasivos.
- ▶ No utilizar productos de limpieza que contengan alcohol.
- ▶ No utilizar estropajos o esponjas duros.

Los productos de limpieza y descalcificadores inadecuados pueden dañar el aparato.

- ▶ No utilizar nunca ácido cítrico puro, vinagre ni productos a base de vinagre para descalcificar.
- ▶ No utilizar ningún producto descalcificador con ácido fosfórico.
- ▶ Utilizar solamente pastillas de descalcificación y limpieza desarrolladas especialmente para el aparato.

→ "Accesorios", *Página 273*

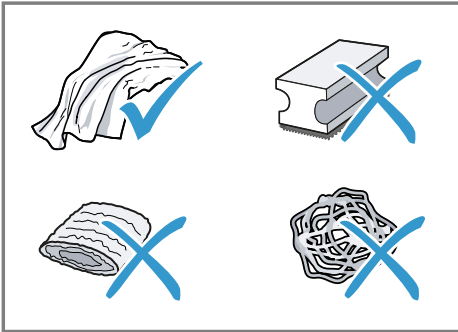
**Consejos**

- Lavar bien los paños de esponja nuevos para eliminar las posibles sales adheridas. Las sales pueden provocar una corrosión ligera en las superficies de acero inoxidable.
- Eliminar inmediatamente los restos de cal, café, leche y soluciones de descalcificación y de limpieza para evitar la formación de corrosión.

12.3 Limpieza del aparato**⚠ ADVERTENCIA****Riesgo de descarga eléctrica!**

La infiltración de humedad puede provocar una descarga eléctrica.

- ▶ No sumergir nunca el aparato o el cable de conexión de red en agua.
- ▶ No derramar ningún líquido sobre la conexión por enchufe del aparato.
- ▶ No utilizar limpiadores por chorro de vapor ni de alta presión para limpiar el aparato.

⚠ ADVERTENCIA**Riesgo de quemaduras!**

Algunas piezas del aparato se calientan mucho.

- ▶ No tocar nunca las piezas calientes del aparato.
- ▶ Después del uso dejar enfriar las piezas calientes del aparato antes de manipularlas.

1. Desconectar el aparato de la red eléctrica.
2. Limpiar la carcasa, las superficies brillantes y el panel de mando con un paño de microfibra.
3. Después de la preparación de una bebida limpiar el dispensador con un paño suave y húmedo.
4. Enjuagar el depósito de agua con agua limpia y fresca.
5. Si no se ha utilizado el aparato durante un período de tiempo prolongado (p. ej., durante las vacaciones) limpiar todo el aparato, inclusive las piezas móviles como p. ej. la unidad de preparación o el depósito de agua.

Nota: El aparato ejecuta automáticamente un ciclo de enjuague cuando se enciende en frío o cuando se apa-

ga después de dispensar café. Es decir, la cafetera se limpia por sí misma.

12.4 Limpiar la bandeja de goteo y el recipiente para posos de café

Limpiar y vaciar a diario la bandeja de goteo y el depósito de posos de café para evitar sedimentos.

1. Abrir la puerta.
2. Extraer hacia adelante la bandeja de goteo y el recipiente para posos de café.
3. Retirar la bandeja de goteo y limpiarla.
4. Vaciar la bandeja de goteo y el recipiente para posos de café, y limpiarlos.
5. Limpiar el interior del aparato y el alojamiento de la bandeja de goteo.

6. Consejo

Al presionar los soportes hacia adentro, se puede extraer más fácilmente el indicador mecánico del nivel de llenado.

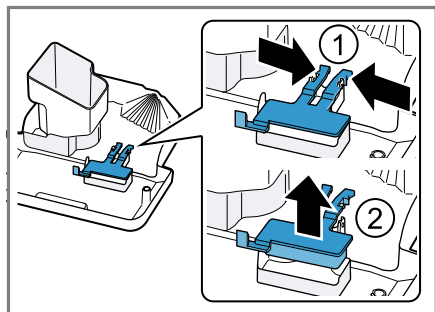

Desmontar el indicador mecánico del nivel de llenado y limpiar con un paño húmedo.

7. Ensamblar la bandeja de goteo, la bandeja escurridora, el recipiente para posos de café y el indicador mecánico del nivel de llenado, y colocarlos en el aparato.
8. Cerrar la puerta.

12.5 Limpiar el conducto de café molido

Consejo: El conducto de café molido se puede lavar en el lavavajillas.

1. Extraer el conducto de café molido tirando de la tapa abierta.
→ Fig. 11
2. Limpiar el conducto de café molido con detergente lavavajillas.
→ Fig. 12
3. Secar el conducto de café molido y colocarlo en el aparato.

12.6 Limpiar el sistema de la leche

Limpiar el sistema de leche regularmente. Seguir las instrucciones gráficas al principio del manual.

⚠ ADVERTENCIA

Riesgo de quemaduras!

El sistema de leche se calienta mucho.

- ▶ No tocar nunca el sistema de leche caliente.
- ▶ Dejar enfriar el sistema de leche antes de tocarlo.

¡ATENCIÓN!

El aparato puede resultar dañado debido a una limpieza incorrecta.

- ▶ La cubierta del dispensador no es adecuada para el lavavajillas.

→ Fig. 14 - 23

12.7 Limpieza del recipiente de leche

Por razones de higiene, el recipiente de leche debe limpiarse regularmente. El recipiente de leche se puede lavar en el lavavajillas. Seguir las instrucciones gráficas al principio del manual.

→ Fig. **24** - **26**

Consejo

Presionar la pieza adaptadora en la admisión del recipiente para la leche.

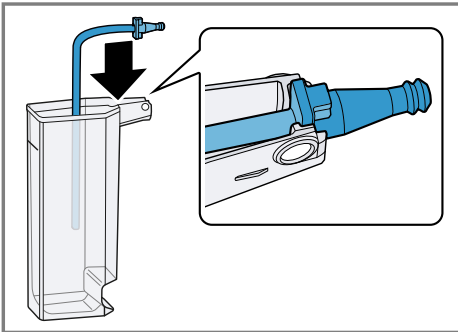

12.8 Limpieza de la unidad de preparación

La unidad de preparación debe extraerse y limpiarse con frecuencia de forma manual, además de hacerlo con el programa de aclarado automático. Seguir las instrucciones gráficas al principio del manual.

⚠ ADVERTENCIA

Riesgo de quemaduras!

Algunas piezas del aparato se calientan mucho.

- ▶ No tocar nunca las piezas calientes del aparato.
- ▶ Después del uso dejar enfriar las piezas calientes del aparato antes de manipularlas.

¡ATENCIÓN!

Una limpieza incorrecta puede dañar la unidad de preparación.

- ▶ No utilizar detergente.
- ▶ No utilizar productos de limpieza basados en el vinagre o que contengan ácido.
- ▶ No lavar en el lavavajillas.

→ Fig. **27** - **34**

Nota: La puerta solo puede cerrarse cuando la bandeja de goteo y la unidad de preparación están colocadas correctamente.

12.9 Programas de mantenimiento

Después de determinados intervalos el aparato le recomienda utilizar los programas de mantenimiento. Utilizar los programas de mantenimiento para limpiar el aparato en profundidad.

¡ATENCIÓN!

Una limpieza o descalcificación a destiempo o incorrectas pueden dañar el aparato.

- ▶ Realice el proceso de descalcificación inmediatamente.
- ▶ Introducir solo pastillas de limpieza en el conducto de café molido.
- ▶ No poner pastillas u otros agentes de descalcificación en el conducto de café molido.

Notas

- La pantalla indica el avance del proceso.
- Si el aparato no se descalcifica a tiempo, en la pantalla se muestra "Descalc. pendiente. El aparato está bloqu. Pulsar menú durante 3 S.".
- Si el aparato está bloqueado, solo podrá utilizarse de nuevo cuando se haya completado correctamente el proceso de descalcificación.

- Si el programa de mantenimiento se interrumpe accidentalmente, este debe restablecerse.
→ *"Restablecer a los programas de mantenimiento", Página 288*

Consejos

- Si se utiliza un filtro de agua, se prolonga el intervalo de tiempo hasta que se deba ejecutar un programa de mantenimiento.
- Se pueden combinar "Descalcificar" y "Limpiar" mediante el programa de mantenimiento "calc'nClean".
- Limpiar el aparato inmediatamente después de un programa de mantenimiento con un paño suave y húmedo a fin de eliminar los restos de la solución de descalcificación y evitar la corrosión.

Utilizar los programas de mantenimiento

Notas

- Si se utiliza el programa de mantenimiento "Limpiar el sistema de agua", limpiar y conectar el recipiente de leche.
- Si se utiliza el programa de mantenimiento "Limpieza", limpiar previamente la unidad de preparación.
→ *"Limpieza de la unidad de preparación", Página 287*
- Si se utilizan los programas de mantenimiento "Descalcificar" o "calc'nClean", limpiar previamente la unidad de preparación y preparar la solución de descalcificación.

1. Pulsar .

2. Seleccionar con \vee y \wedge "Limpieza" y pulsar ok.
3. Seleccionar el programa deseado con \vee y \wedge , y pulsar ok, p. ej., "Descalcificar".
- ✓ La pantalla va mostrando los procesos en curso y facilita instrucciones.

Preparar la solución de descalcificación

1. Llenar un recipiente con 0,5 l agua tibia.
2. Introducir en el agua una pastilla de descalcificación y remover hasta que la pastilla se haya disuelto completamente.

Restablecer a los programas de mantenimiento

Realizar los siguientes pasos en caso de que el programa de mantenimiento se haya interrumpido, p. ej., debido a un corte en el suministro eléctrico.

1. Enjuagar el depósito de agua.
2. Llenar el depósito de agua hasta la marca «máx» con agua limpia y sin gas.
3. Pulsar ok.
- ✓ El aparato se enjuaga durante aprox. 2 minutos.
4. Vaciar y limpiar la bandeja de goteo.
5. Colocar la bandeja de goteo y cerrar la puerta.
6. Volver a iniciar el programa de mantenimiento.

13 Solucionar pequeñas averías

El usuario puede solucionar por sí mismo las pequeñas averías de este aparato. Se recomienda utilizar la información relativa a la subsanación de averías antes de ponerse en contacto con el Servicio de Asistencia Técnica. De este modo se evitan costes innecesarios.

ADVERTENCIA

Riesgo de descarga eléctrica!

Las reparaciones inadecuadas son peligrosas.

- ▶ Solo el personal especializado puede realizar reparaciones e intervenciones en el aparato.
- ▶ Utilizar únicamente piezas de repuesto originales para la reparación del aparato.
- ▶ Si el cable de conexión de red de este aparato resulta dañado, debe sustituirlo el fabricante, el Servicio de Asistencia Técnica o una persona cualificada a fin de evitar posibles situaciones de peligro.

Fallo	Causa y resolución de problemas
El aparato no reacciona.	El aparato tiene una avería. <ol style="list-style-type: none"> 1. Extraer el cable de conexión de la toma de corriente y esperar 60 segundos. 2. Enchufar el cable de conexión de la toma de corriente.
El aparato solo dispensa agua, no café.	El aparato no reconoce el recipiente para café en grano vacío. <ul style="list-style-type: none"> ▶ Echar granos de café.
	El conducto de café de la unidad de preparación está obstruido. <ul style="list-style-type: none"> ▶ Limpiar la unidad de preparación.
	Los granos de café son demasiado aceitosos y no caen en el molinillo. <ul style="list-style-type: none"> ▶ Golpear levemente el recipiente del café en grano. ▶ Utilice otro tipo de café. ▶ No utilizar granos aceitosos. ▶ Limpiar el recipiente vacío para café en grano con un paño húmedo.
El aparato no dispensa espuma de leche.	La unidad de preparación no está colocada correctamente. <ul style="list-style-type: none"> ▶ Desplazar la unidad de preparación completamente hacia atrás.
	El sistema de la leche está sucio. <ul style="list-style-type: none"> ▶ Limpiar el sistema de la leche en el lavavajillas.

Fallo	Causa y resolución de problemas
El aparato no dispensa espuma de leche.	<p>El tubo de la leche no está sumergido en la leche.</p> <ul style="list-style-type: none"> ▶ Utilizar más leche. ▶ Comprobar si el tubo de leche está sumergido en la leche.
El sistema de la leche no absorbe leche.	<p>La máquina está fuertemente calcificada.</p> <ul style="list-style-type: none"> ▶ Descalcificar el aparato.
El sistema de la leche no absorbe leche.	<p>El sistema de la leche no está montado correctamente.</p> <ul style="list-style-type: none"> ▶ Colocar correctamente el sistema de leche.
El sistema de la leche no absorbe leche.	<p>El recipiente para la leche y el sistema de la leche se han conectado en el orden incorrecto.</p> <ul style="list-style-type: none"> ▶ Conectar primero el sistema de leche al dispensador y, a continuación, el recipiente para la leche.
El sistema de la leche no absorbe leche.	<p>El tubo de la leche no está sumergido en la leche.</p> <ul style="list-style-type: none"> ▶ Utilizar más leche. ▶ Comprobar si el tubo de leche está sumergido en la leche.
La espuma de leche está demasiado fría.	<p>La leche está demasiado fría.</p> <ul style="list-style-type: none"> ▶ Utilizar leche tibia.
El aparato no dispensa agua caliente.	<p>El sistema de la leche está sucio.</p> <ul style="list-style-type: none"> ▶ Limpiar el sistema de la leche en el lavavajillas.
El sistema de leche no se puede montar o desmontar.	<p>La secuencia de montaje es incorrecta.</p> <ul style="list-style-type: none"> ▶ Conectar primero el sistema de leche y, a continuación, el recipiente para la leche. Al efectuar el desmontaje, extraer primero el recipiente para la leche y, a continuación, el sistema de leche.
El aparato no dispensa bebidas.	<p>Hay aire en el filtro de agua.</p> <ol style="list-style-type: none"> 1. Sumergir en agua el filtro de agua con la abertura hacia arriba hasta que no salgan burbujas de aire. 2. Volver a colocar el filtro. <ul style="list-style-type: none"> → "Colocar y activar el filtro de agua", Página 274 ▶ Presionar el filtro de agua en el empalme del depósito de forma recta y firme.
El aparato no dispensa bebidas.	<p>Los restos de los agentes de descalcificación obturan el depósito de agua.</p> <ol style="list-style-type: none"> 1. Retirar el depósito de agua. 2. Limpiar a fondo el depósito de agua.

Fallo	Causa y resolución de problemas
Gotas de agua se encuentran en la parte inferior interna del aparato.	Bandeja de goteo retirada demasiado pronto. ▶ Retirar la bandeja de goteo unos segundos después de haber preparado la última bebida.
La unidad de preparación no puede retirarse.	La unidad de preparación no se encuentra en posición de extracción. ▶ Volver a encender el aparato.
No se puede manejar el aparato.	El aparato está en modo Demo. 1. Extraer el depósito de agua y llenarlo con agua fría y fresca. 2. Volver a colocar el depósito de agua.
Las indicaciones de la pantalla cambian.	1. Desconectar el aparato de la red eléctrica. 2. Esperar 1 hora para enfriar el aparato.
El molinillo no funciona.	El aparato está demasiado caliente. 1. Desconectar el aparato de la red eléctrica. 2. Esperar 1 hora para enfriar el aparato.
El molinillo no muele granos de café aunque el recipiente para café en grano está lleno.	Los granos de café son demasiado aceitosos y no caen en el molinillo. ▶ Golpear levemente el recipiente del café en grano. ▶ Utilice otro tipo de café. ▶ No utilizar granos aceitosos. ▶ Limpiar el recipiente vacío para café en grano con un paño húmedo.
Indicación de la pantalla muestra "Cerrar", a pesar de que la puerta está cerrada.	La puerta no está cerrada correctamente. ▶ Presionar la puerta con fuerza.
	El aparato está demasiado caliente. 1. Desconectar el aparato de la red eléctrica. 2. Esperar 1 hora para enfriar el aparato.
Indicación de la pantalla muestra "Vaciar la bandeja de goteo y volver a colocarla.", a pesar de que la bandeja de goteo está vacía.	El aparato está desconectado y no reconoce el vacío. 1. Encender el aparato y retirar la bandeja de goteo. 2. Volver a colocar la bandeja de goteo.
	La bandeja de goteo está sucia. ▶ Limpiar a fondo la bandeja de goteo.
La indicación de la pantalla muestra "Llenar el depósito de agua" a pesar de que el depósito de agua está lleno.	El depósito de agua no está colocado correctamente. ▶ Colocar correctamente el depósito de agua.
	El flotador del depósito de agua está enganchado. 1. Retirar el depósito de agua. 2. Limpiar a fondo el depósito de agua.
	El depósito de agua contiene agua con gas.

Fallo	Causa y resolución de problemas
La indicación de la pantalla muestra "Llenar el depósito de agua" a pesar de que el depósito de agua está lleno.	<ul style="list-style-type: none"> ▶ Llenar el depósito de agua con agua limpia del grifo. <hr/> <p>El filtro de agua nuevo no se ha enjuagado según las instrucciones.</p> <ol style="list-style-type: none"> 1. Lavar el filtro de agua según las instrucciones. → "Colocar y activar el filtro de agua", <i>Página 274</i> 2. Poner en funcionamiento el filtro de agua.
	<p>Hay aire en el filtro de agua.</p> <ol style="list-style-type: none"> 1. Sumergir en agua el filtro de agua con la abertura hacia arriba hasta que no salgan burbujas de aire. 2. Volver a colocar el filtro. → "Colocar y activar el filtro de agua", <i>Página 274</i>
	<p>El filtro de agua es antiguo.</p> <ul style="list-style-type: none"> ▶ Colocar un nuevo filtro de agua. <hr/> <p>Los depósitos de cal en el depósito de agua obstruyen el sistema.</p> <ol style="list-style-type: none"> 1. Limpiar a fondo el depósito de agua. 2. Iniciar el programa de descalcificación.
En la pantalla aparece "Limpiar la unidad de preparación, volver a colocarla y cerrar la puerta."	<p>La unidad de preparación está sucia.</p> <ul style="list-style-type: none"> ▶ Limpiar la unidad de preparación. <hr/> <p>El mecanismo de la unidad de preparación se mueve con dificultad.</p> <ul style="list-style-type: none"> ▶ Limpiar la unidad de preparación.
	<p>Hay demasiado café molido en la unidad de preparación.</p> <ul style="list-style-type: none"> ▶ Utilizar como máximo dos cucharadas rasas de café molido.
En la pantalla aparece "Voltaje (V) incorrecto."	<p>Problemas con el suministro de corriente.</p> <ul style="list-style-type: none"> ▶ El aparato solo debe funcionar con 220 - 240 V.
En la pantalla aparece "Reiniciar el aparato."	<p>La unidad de preparación está muy sucia o no puede retirarse.</p> <ul style="list-style-type: none"> ▶ Reiniciar el aparato. ▶ Limpiar la unidad de preparación.
	<p>El aparato tiene una avería.</p> <ol style="list-style-type: none"> 1. Extraer el cable de conexión de la toma de corriente y esperar 60 segundos. 2. Enchufar el cable de conexión de la toma de corriente.

Fallo	Causa y resolución de problemas
La indicación de la pantalla muestra "calc'nClean" con mucha frecuencia.	<p>El agua blanda contiene menor cantidad de cal disuelta.</p> <ol style="list-style-type: none"> 1. Colocar un nuevo filtro de agua. → <i>"Colocar y activar el filtro de agua", Página 274</i> 2. Ajustar en consecuencia el grado de dureza del agua.
	<p>Se ha utilizado el producto descalcificador incorrecto o demasiado poco.</p> <ul style="list-style-type: none"> ▶ Utilizar para descalcificar únicamente las pastillas adecuadas.
	<p>El programa de mantenimiento no se ha ejecutado completamente.</p> <ul style="list-style-type: none"> ▶ Restablecer el programa de mantenimiento. → <i>"Restablecer a los programas de mantenimiento", Página 288</i>
Calidad del café o de la espuma de leche muy variable.	<p>La cafetera está calcificada.</p> <ul style="list-style-type: none"> ▶ Descalcificar el aparato.
Calidad de la espuma de leche muy variable.	<p>Calidad de la espuma de leche está en función del tipo de leche o de la bebida de base vegetal utilizada.</p> <ul style="list-style-type: none"> ▶ Optimizar el resultado seleccionando el tipo de leche o de la bebida de base vegetal.
Café se dispensa solo a gotas o no se dispensa del todo.	<p>El grado de molido ajustado es demasiado fino.</p> <ul style="list-style-type: none"> ▶ Ajuste un grado de molido más grueso. → <i>"Ajuste del grado de molido", Página 281</i>
La cantidad de llenado ajustada no se alcanza.	<p>La máquina está fuertemente calcificada.</p> <ul style="list-style-type: none"> ▶ Descalcificar el aparato.
	<p>Hay aire en el filtro de agua.</p> <ol style="list-style-type: none"> 1. Sumergir en agua el filtro de agua con la abertura hacia arriba hasta que no salgan burbujas de aire. 2. Volver a colocar el filtro. → <i>"Colocar y activar el filtro de agua", Página 274</i>
	<p>El aparato está sucio.</p> <ul style="list-style-type: none"> ▶ Limpiar la unidad de preparación. ▶ Descalcificar y limpiar el aparato.
	<p>La intensidad del café es demasiado fuerte.</p> <ul style="list-style-type: none"> ▶ Reducir la intensidad del café, p. ej., a "normal". → <i>"Adaptación de la intensidad del café", Página 280</i>

Fallo	Causa y resolución de problemas
El café no tiene «crema».	<p>El tipo de café no es óptimo.</p> <ul style="list-style-type: none"> ▶ Utilice un tipo de café con una mayor proporción de granos de la variedad Robusta. ▶ Utilice un tipo de café con un tueste más intenso. <hr/> <p>Los granos ya no están recién tostados.</p> <ul style="list-style-type: none"> ▶ Utilice granos frescos. <hr/> <p>El grado de molido no es el adecuado para los granos de café.</p> <ul style="list-style-type: none"> ▶ Ajuste un grado de molido más fino. → <i>"Ajuste del grado de molido", Página 281</i>
El café es demasiado «ácido».	<p>Se ha ajustado un grado de molido demasiado grueso.</p> <ul style="list-style-type: none"> ▶ Ajuste un grado de molido más fino. → <i>"Ajuste del grado de molido", Página 281</i> <hr/> <p>El tipo de café no es óptimo.</p> <ul style="list-style-type: none"> ▶ Utilice un tipo de café con una mayor proporción de granos de la variedad Robusta. ▶ Utilice un tipo de café con un tueste más intenso.
El café es demasiado «amargo».	<p>El grado de molido ajustado es demasiado fino.</p> <ul style="list-style-type: none"> ▶ Ajuste un grado de molido más grueso. → <i>"Ajuste del grado de molido", Página 281</i> <hr/> <p>El tipo de café no es óptimo.</p> <ul style="list-style-type: none"> ▶ Utilice otro tipo de café.
El café tiene sabor a «quemado».	<p>El grado de molido ajustado es demasiado fino.</p> <ul style="list-style-type: none"> ▶ Ajuste un grado de molido más grueso. → <i>"Ajuste del grado de molido", Página 281</i> <hr/> <p>El tipo de café no es óptimo.</p> <ul style="list-style-type: none"> ▶ Utilice otro tipo de café. <hr/> <p>La temperatura del café está ajustada demasiado alta.</p> <ul style="list-style-type: none"> ▶ Disminuir la temperatura del café. → <i>"Vista general de los ajustes básicos", Página 282</i>
Los posos de café no son compactos y están demasiado húmedos.	<p>El grado de molido no está ajustado de modo óptimo.</p> <ul style="list-style-type: none"> ▶ Ajustar un grado de molido más grueso o más fino. → <i>"Ajuste del grado de molido", Página 281</i> <hr/> <p>No hay suficiente café molido.</p> <ul style="list-style-type: none"> ▶ Utilizar 2 cucharadas rasas de café molido. <hr/> <p>Los granos de café son demasiado aceitosos.</p> <ul style="list-style-type: none"> ▶ Utilizar otro tipo de grano.

14 Transporte, almacenamiento y eliminación de desechos

14.1 Activar la protección contra las bajas temperaturas



Proteger el aparato contra los efectos de las heladas durante el transporte y el almacenamiento.

¡ATENCIÓN!

Los residuos líquidos en el aparato pueden dañar el aparato al transportarlo o almacenarlo.

- ▶ Vaciar el sistema de tubos antes de proceder al transporte o almacenamiento.

Requisitos

- El aparato está listo para el funcionamiento.
 - El depósito de agua está lleno.
1. Retirar el recipiente para la leche.
 2. Limpiar la unidad de preparación.
 3. Colocar un recipiente grande debajo del dispensador de bebidas.
 4. Pulsar  repetidamente hasta que la pantalla muestre "LatteSchiumato".
 5. Pulsar  repetidamente hasta que la pantalla muestre 240 ml.
 6. Pulsar .
 7. Espere hasta que el aparato expulse vapor.
 8. Retirar el depósito de agua.
- ✓ El aparato se vacía automáticamente.
9. En caso de que aparezca el mensaje "Llenar el depósito de agua", ignorarlo.
 10. Vaciar y limpiar el depósito de agua y la bandeja de goteo.

11. Colocar el depósito de agua y la bandeja de goteo.
12. Desconectar el aparato y separarlo de la red eléctrica.

14.2 Eliminación del aparato usado

Gracias a la eliminación respetuosa con el medio ambiente pueden reutilizarse materiales valiosos.

1. Desenchufar el cable de conexión de red de la toma de corriente.
2. Cortar el cable de conexión de red.
3. Desechar el aparato de forma respetuosa con el medio ambiente.

Puede obtener información sobre las vías y posibilidades actuales de desecho de materiales de su distribuidor o ayuntamiento local.



Este aparato está marcado con el símbolo de cumplimiento con la Directiva Europea

2012/19/UE relativa a los aparatos eléctricos y electrónicos usados (Residuos de aparatos eléctricos y electrónicos RAEE).

La directiva proporciona el marco general válido en todo el ámbito de la Unión Europea para la retirada y la reutilización de los residuos de los aparatos eléctricos y electrónicos.

15 Servicio de Asistencia Técnica

Las piezas de repuesto originales relevantes para el funcionamiento conforme al reglamento sobre diseño ecológico se pueden adquirir en nuestro Servicio de Asistencia Técnica durante al menos 7 años a partir de la fecha de introducción en el mercado del aparato dentro del Espacio Económico Europeo.

Nota: La intervención del Servicio de Asistencia Técnica es gratuita en el marco de las condiciones de garantía del fabricante.

Para obtener información detallada sobre el periodo de validez de la garantía y las condiciones de garantía en su país, póngase en contacto con nuestro Servicio de Asistencia Técnica o con su distribuidor, o bien consulte nuestra página web.

Cuando se ponga en contacto con el Servicio de Asistencia Técnica, no olvide indicar el número de producto (E-Nr.) y el número de fabricación (FD) del aparato.

Los datos de contacto del Servicio de Asistencia Técnica se encuentran en el directorio adjunto o en nuestra página web.

15.1 Número de producto (E-Nr.) y número de fabricación (FD)

El número de producto (E-Nr.) y el número de fabricación (FD) se encuentran en la placa de características del aparato.

Para volver a encontrar rápidamente los datos del aparato o el número de teléfono del Servicio de Asistencia Técnica, puede anotar dichos datos.

16 Características técnicas

Tensión	220– 240 V ~
Frecuencia	50 Hz
Potencia de conexión	1500 W
Presión máxima de la bomba, estática	15 bar
Capacidad máxima del depósito de agua (sin filtro)	1,7 l
Capacidad máxima del depósito de café en grano	270 g
Longitud del cable de alimentación	100 cm
Altura del aparato	37,3 cm
Anchura del aparato	27,6 cm
Profundidad del aparato	45,2 cm
Peso, vacío	8-9 kg
Tipo de molinillo	Cerámica

DE Hergestellt von BSH Hausgeräte GmbH unter Markenlizenz der Siemens AG
EN Manufactured by BSH Hausgeräte GmbH under the trademark licence of Siemens AG
FR Fabriqué par BSH Hausgeräte GmbH sous la licence de marque de Siemens AG
NL Geproduceerd door BSH Hausgeräte GmbH onder de handelsmerklicentie van Siemens AG
PL Wyprodukowane przez BSH Hausgeräte GmbH na mocy licencji Siemens AG
CS Vyrobeno společností BSH Hausgeräte GmbH s obchodní licencí Siemens AG
TR BSH Hausgeräte GmbH tarafından Siemens AG ticari markası altında üretilmiştir
SK Vyrobená spoločnosť BSH Hausgeräte GmbH v rámci licencie ochrannej známky spoločnosti Siemens AG
ES Fabricado por BSH Hausgeräte GmbH bajo la licencia de la marca registrada Siemens AG

Valid within Great Britain:
Imported to Great Britain by
BSH Home Appliances Ltd.
Grand Union House
Old Wolverton Road
Wolverton, Milton Keynes
MK12 5PT
United Kingdom

BSH Hausgeräte GmbH
Carl-Wery-Straße 34
81739 München, GERMANY
siemens-home.bsh-group.com



8001272034 (030330)

de, en, fr, nl, pl, cs, tr, sk, es