

---

EC890

**DEDICA**  
DUO

KOFFIEZETAPPARAAT  
Gebruiksaanwijzing



---

**DeLonghi**

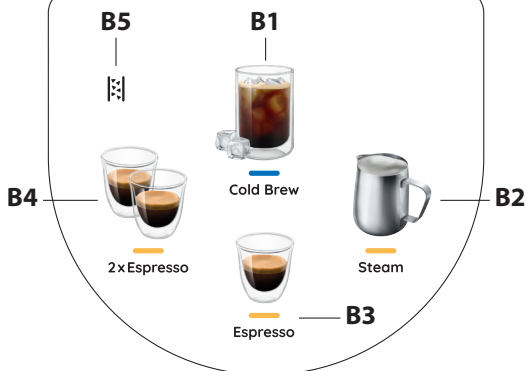
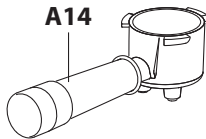
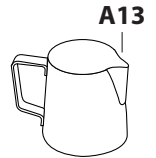
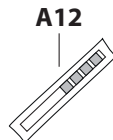
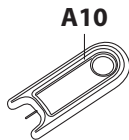
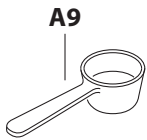
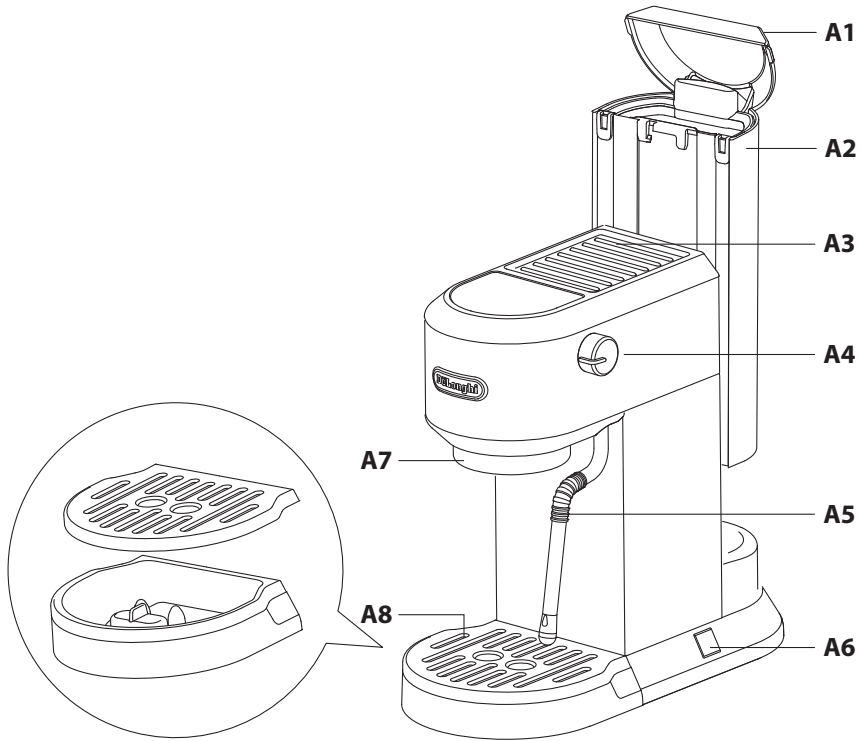

Lees altijd de veiligheidswaarschuwingen voordat u het apparaat gebruikt.

## 1. BESCHRIJVING VAN HET APPARAAT

- A1. Deksel waterreservoir
- A2. Waterreservoir
- A3. Kopjeswarmer
- A4. Stoomknop
- A5. Heet water/stoomstaaf
- A6. Aan/uit-schakelaar
- A7. Koffiezetteenheid
- A8. Lekbakje
- A9. Doseerschepje
- A10. Reinigingsnaald
- A11. Stamper
- A12. Indicatorpapier voor de waterhardheidstest
- A13. Melkkan (alleen op sommige modellen)
- A14. Portafilter
- A15. Filterzeef 2 kopjes
- A16. Filterzeef 1 kopje
- A17. Koffiepadfilter (niet inbegrepen)

### 1.1 Bedieningspaneel

- B1. Icoon voor koude koffie met indicatielampje
- B2. Icoon voor stoom met indicatielampje
- B3. Icoon voor espresso met indicatielampje
- B4. Icoon voor 2 x espresso met indicatielampje
- B5. Waarschuwinglampje ontkalken

**Opgelet:** De accessoires kunnen verschillen in type en aantal, afhankelijk van het model.

Optionele reinigingsaccessoires aanbevolen door de fabrikant: bezoek voor meer informatie [www.delonghi.com](http://www.delonghi.com).

## 2. EERSTE GEBRUIK

Voordat de koffiemachine wordt gebruikt, moeten de inwendige circuits van de machine gespoeld worden. Ga als volgt te werk:

- Was en droog met warm water (40-50°C) het waterreservoir (A1+A2), portafilter (A14), filter voor 1 kopje (A15), filter voor 2 kopjes (A16), reinigingsnaald (A10);
- Was het lekbakje (A8), de lepel (A9) en het melkkannetje (A13) minstens 30 minuten met warm water (40-50°C) en zeep;
- Maak de stamper (A11) schoon met een doek;
- Verwijder het waterreservoir door het omhoog te trekken (fig. 1).

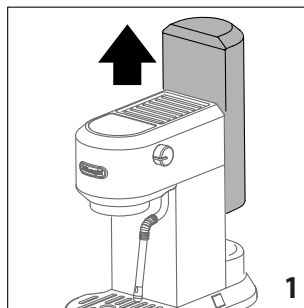

- Open de deksel van het waterreservoir (A1) en vul het reservoir (A2) met vers drinkwater; let op het niveau MAX niet te overschrijden (afb 2).

**Opgelet:** Vers drinkwater is vereist. Gebruik geen bruisend (koolzuurhoudend) of gedestilleerd water.

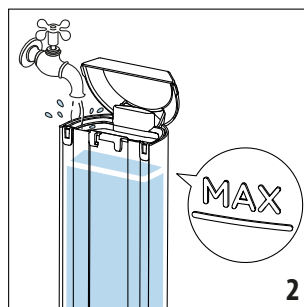

**Opgelet:** Laat de machine nooit functioneren als het waterreservoir geen water bevat of als het reservoir niet is aangebracht.

- Plaats het waterreservoir terug in de machine en druk het enigszins aan om de ventielen op de bodem van de tank te openen.
- Sluit het apparaat aan op een stopcontact. Schakel de machine in door middel van de Aan/uit-schakelaar (A6) (afb. 3).

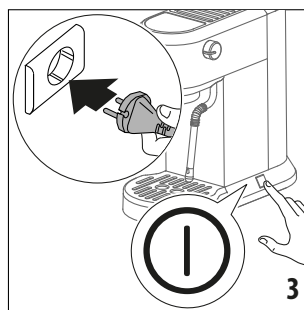

- De indicatielampjes voor Koud zetten (B1), Stoom (B2), Espresso (B3) en 2 x Espresso (B4) knipperen (opeenvolgend knipperen).
- Als het stoomindicatielampje (B2) constant blijft branden, is het apparaat klaar om een spoelcyclus uit te voeren.

- Plaats een bak met een minimale inhoud van 500 ml onder de heetwater-/stoomstaaf (A5).
- Draai de stoomknop (A4) naar de stand ☁/☉ (afb. 4).

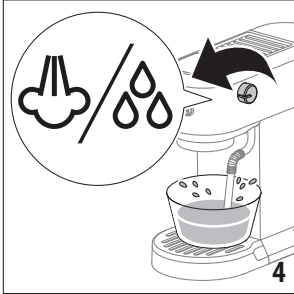

- Het stoomcontrolelampje (B2) knippert en het apparaat voert een spoelcyclus uit. Gooi het water na de ingreep weg. Dit is om het stoomcircuit te ontlichten voordat u melk opschuimt of stoomt.
- Wacht tot de indicatielampjes voor Espresso (B3) en 2 x Espresso (B4) knipperen en draai dan de stoomknop (A4) naar de stand "☉".
- Maak de container leeg. Het controlelampje voor koud zetten (B1) blijft constant branden, terwijl de controlelampjes voor Espresso (B3), 2x Espresso (B4) en Stoom (B2) knipperen.
- Bevestig de portafilter (A14) aan het apparaat door de handgreep van de portafilter uit te lijnen met "INSERT" (Invoegen) en vervolgens de handgreep naar rechts te draaien totdat deze in de "CLOSE" (Dicht) positie staat (fig. 5).

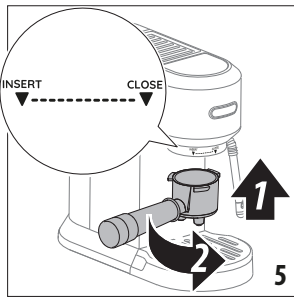

- Plaats een bakje onder de portafilter (A14).
- Wanneer de controlelampjes voor Espresso (B3), 2x Espresso (B4) en Stoom (B2) niet meer knipperen en alle controlelampjes op het bedieningspaneel (behalve ☉/☉ B5) constant blijven branden, drukt u op het pictogram 2 x Espresso (B4). Het apparaat levert water uit de portafilter. Herhaal deze handeling 5 maal.
- Vul het waterreservoir met vers drinkwater. Het apparaat is klaar voor gebruik.

### 3. ESPRESSO ZETTEN

**Opgelet:** Om de drie dagen moet u het waterreservoir (A2) legen, grondig spoelen en opnieuw vullen met vers drinkbaar water.

- Zet het apparaat aan door de Aan/Uit-schakelaar te drukken (A6). Als het apparaat in stand-by staat, druk dan op een van de pictogrammen (B1, B2, B3 of B4) op het bedieningspaneel.
- Als alle controlelampjes op het bedieningspaneel (behalve ☉/☉ B5) constant blijven branden, is het apparaat klaar voor gebruik.

**Tips van de barista:** Wij raden aan om de kopjes op te warmen voordat u espresso gaat maken door het portafilter (A14) op het apparaat aan te sluiten met het kopjesfilter (A15 of A16) op zijn plaats, maar zonder gemalen koffie toe te voegen, door dezelfde kopjes te gebruiken als die later zullen worden gebruikt om espresso te maken, op het pictogram Espresso (B3) te drukken en heet water in de kopjes te gieten om ze op te warmen. Dit spoelt ook de koffieuitlopen en stabiliseert de temperatuur voor de extractie.

- Plaats het filter voor 2 kopjes (A15) of het filter voor 1 kopje (A16) in het portafilter (A14) (fig. 6).

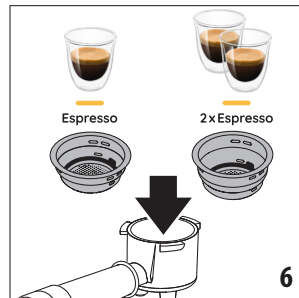

- Controleer, voordat u de filterzeef met gemalen koffie vult, dat er in de filterzeef geen koffieresten aanwezig zijn van de laatste keer dat u koffie hebt gezet. Vul het geselecteerde filter met gemalen koffie met behulp van de lepel (A9). Zorg ervoor dat u een fijne maling gebruikt, specifiek voor espresso.
- Tik een paar keer op het filter om de koffie gelijkmatig in het filter te verdelen.
- Druk stevig aan met de stamper (A11). Zorg ervoor dat de gemalen koffie na het aanstampen het niveau van de aanbevolen dosis bereikt (afb. 7).

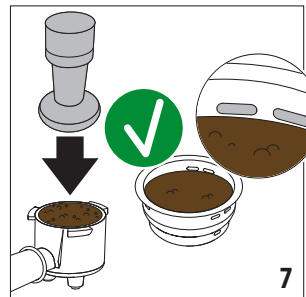

Mogelijk moet u nog wat koffie toevoegen. Goed aanstampen van de gemalen koffie is van fundamenteel belang voor het verkrijgen van een goede espresso. Als u te veel

aandrukt, wordt de koffie langzaam afgegeven en zal hij sterk zijn. Als u te weinig aandrukt, wordt de koffie snel afgegeven en zal hij slap zijn.

- Verwijder overtollige koffie van de rand van de portafilter en bevestig de portafilter op het apparaat (fig. 5).
- Plaats een kopje of twee kopjes op de lekbak (A8) onder de uitlopen van de portafilter.
- Druk op het pictogram Espresso (B3) of 2 x Espresso (B4). Het apparaat zet vervolgens de koffie coffee de afgifte stopt automatisch. Terwijl het apparaat koffie zet, kan de afgifte op elk moment worden onderbroken door op het eerder ingedrukte koffiepictogram te drukken.
- Draai het handvat van rechts naar links op de portafilter te verwijderen. Om spatten te voorkomen, mag u de portafilter nooit verwijderen terwijl het apparaat koffie levert. Wacht altijd enkele seconden na het stoppen van de afgifte.

**Opgelet:** De watertemperatuur wordt gedurende het gehele bereidingsproces gecontroleerd om de stabiliteit ervan tijdens de extractiefase te garanderen. Het apparaat heeft 3 infusie-temperaturen.

De daadwerkelijk gebruikte temperatuur zal meestal afhankelijk zijn van het type en de branding van de gebruikte koffie: Robusta-bonen vereisen een lagere temperatuur en Arabica-bonen een hogere temperatuur. Hetzelfde geldt voor donker gebrande bonen die een lagere temperatuur vereisen en voor licht gebrande bonen die een hogere brouwtemperatuur vereisen (zie de menu-instelling om de temperatuur te wijzigen). Aan het einde van de levering knippert het indicatorlampje van het eerder ingedrukte pictogram gedurende 5 seconden. Om de hoeveelheid koffie in het kopje te verhogen, drukt u binnen 5 seconden voor de gewenste tijd op het koffiepictogram dat eerder werd ingedrukt.

### 3.1 Espresso koffie zetten met ESE pads

- Plaats de koffiepadfilter (A17) (niet inbegrepen, te koop op delonghi.com) in de portafilter (A14).
- Plaats de pad in het filter en centreer hem zoveel mogelijk. Volg altijd de instructies op de capsuleverpakking om de capsule correct op het filter te plaatsen.
- Bevestig de portafilter aan het apparaat (fig. 5).
- Plaats het kopje onder de tuitjes van de portafilter.
- Druk op het Espresso (B3) pictogram.
- Het apparaat zet de koffie en de afgifte stopt automatisch.
- Draai het handvat van rechts naar links op de portafilter te verwijderen.

## 4. MAKEN VAN MELK OF MELKDRANKEN OP PLANTBASIS

- Zet het apparaat aan door op de Aan/Uit-schakelaar te drukken (A6). Als het apparaat in stand-by staat, drukt u op een van de pictogrammen (B1, B2, B3 of B4) op het bedieningspaneel.

- Als alle controlelampjes op het bedieningspaneel (behalve B5) constant blijven branden, is het apparaat klaar voor gebruik.
- Om hoge kopjes of glazen te gebruiken, verwijdert u het lekbakje (A8) en zet u de glazen op het bakje (afb. 8).

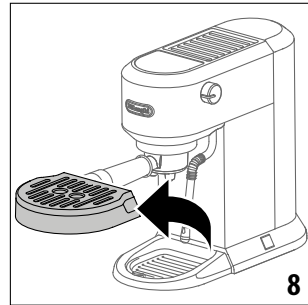

- Bereid de espressokoffie zoals beschreven in de vorige hoofdstukken en gebruik daarbij kopjes die groot genoeg zijn.
- Vul een kan (A13) met verse koude melk of plantaardige melkalternatieven. De melk zal drie maal in volume toenemen. Gebruik voor dikker en gelijkmatiger schuim melk op koelkasttemperatuur (ongeveer 5°C).

**Opgelet:** Het gebruik van verse koude melk uit de koelkast (4-6°C) is verplicht. Bewaar de kan altijd in de koelkast als hij niet wordt gebruikt.

- Druk op het Stoom-pictogram (B2). Het stoomindicatorlampje knippert. Als het waarschuwinglampje continu gaat branden, is het apparaat klaar voor de afgifte van stoom. Als de stoom klaar is, plaatst u voordat u melk opschuimt een lege beker onder het heetwater-/stoompijpje (A5) en draait u de draaiknop voor stoom (A4) een paar seconden in de stand  of  om eventuele lucht uit het circuit te verwijderen. Draai de stoomknop (A4) in de stand "O" en ga verder.
- Plaats de kan onder de heet water-/stoomstaaf (A5).
- Draai de draaiknop voor stoom (A4) in de stand ; het apparaat maakt vervolgens de schuim (fig. 9).

**Opgelet:** U mag niet langer dan 60 seconden stoom leveren.

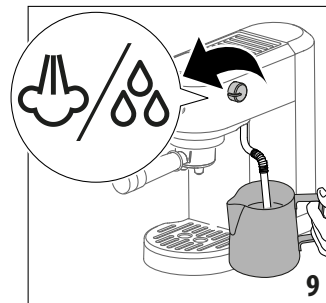

**Opgelet:** Zorg ervoor dat u de stoomknop volledig draait.

Om de melk op te schuimen laat je het hete water/stoomstaafje op het oppervlak van de vloeistof rusten. Op deze manier wordt er lucht met de melk en stoom vermengd.	Houd de heetwater-/stoomstaaf in contact met het oppervlak en zorg ervoor dat er niet te veel lucht binnenkomt en er te grote bellen ontstaan.	Dompel het hete water/stoomstaafje onder het oppervlak van de melk, dit creëert een draaikolk in de vloeistof.

- Zodra de melk is opgewarmd tot de gewenste temperatuur (idealerweise 60°C) en de gewenste roomdichtheid is bereikt, draait u de stoomknop (A4) naar de stand "○".
- Wacht tot de afgifte van stoom volledig is gestopt voordat u de melkkan wegneemt.
- Giet de opgeschuimde melk in de kopjes met de eerder bereide espressokoffie. De cappuccino is klaar.

#### 4.1 De heetwater-/stoomstaaf (A5) reinigen

- Wacht tot de heetwater-/stoomstaaf is afgekoeld. Verwijder na elk gebruik melkresten met een zachte, vochtige doek van de heetwater-/stoomstaaf. Voor een perfecte reiniging raden we Eco MultiClean aan: het zorgt voor hygiëne door melkeiwitten en vetten te verwijderen en kan gebruikt worden om de hele machine te reinigen.
- Gebruik wat stoom voor een grondiger reiniging: draai de draaiknop voor stoom (A4) 5-10 seconden in de stand  en zet hem dan dicht in de stand "○".
- Voor een betere bruikbaarheid van de stoomstaaf raden we aan om de reinigingsnaald (A10) te gebruiken om het gat van het pijpje te openen (fig 12).

**Tips van de barista:** Volle melk wordt aangeraden. Het uiterlijk en de textuur van het schuim zijn afhankelijk van de aard van de gebruikte zuivelmelk of plantaardig melkalternatief.

Aanbevolen hoeveelheid voor elke cappuccino: 100/150 ml. Na het opschuimen van de melk kunnen ongewenste luchtbelletjes worden verwijderd door de kan voorzichtig rond te draaien.

**Opgelet:** Om meer dan één cappuccino te bereiden, maakt u eerst alle koffie en bereidt u aan het einde de opgeschuimde melk voor alle cappuccino's.

Om de stoomfunctie te verlaten, draait u de stoomknop (A4) in de stand "○" en drukt u op een van de pictogrammen; in dit geval knippen de controlelampjes voor Espresso (B3) en 2 x Espresso (B4) om aan te geven dat de stoomknop weer moet worden gesloten (stand "○").

## 5. KOUDE KOFFIE ZETTEN

**Let op:** leeg het waterreservoir (A2) voordat u koude drankjes gaat maken, spoel het grondig om en vul het opnieuw met vers drinkwater.

- Zet het apparaat aan door op de Aan/Uit-schakelaar te drukken (A6). Als het apparaat in stand-by staat, druk dan op een van de pictogrammen (B1, B2, B3 of B4) op het bedieningspaneel.
- Om een hoge beker of glas te gebruiken, verwijdert u het lekbakje (A8) en plaatst u het glas op het bakje.
- Doe een paar ijsblokjes in het glas.
- Plaats het filter voor 2 kopjes (A15) in de portafilter (A14) (fig. 8) (het filter voor 1 kopje kan worden gebruikt om de lengte van de drank te veranderen).
- Vul de filterzeef met gemalen koffie, met behulp van het doseerschepje (A9) (zie de paragraaf "Espresso zetten") en bevestig de portafilter aan het apparaat (fig. 5).
- Zet het glas onder de tuitjes van de portafilter (fig. 10).

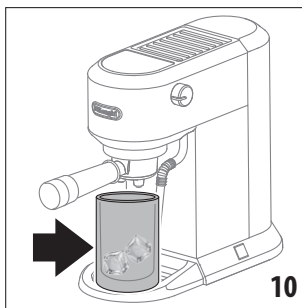



- Druk op Koud zetten (B1) en wacht tot de afgifte automatisch stopt (ongeveer 5 minuten).
- De koude koffie is klaar.

## 6. PROGRAMMERING VAN DE HOEVEELHEID KOFFIE IN HET KOPJE

Het apparaat is standaard ingesteld om automatisch standaardhoeveelheden te leveren. Ga voor de wijziging van deze hoeveelheden als volgt te werk:

- Druk op het pictogram Espresso (B3), 2 x Espresso (B4) of Koud zetten (B1) en houd het minstens 10 seconden ingedrukt, totdat het indicatielampje voor de geselecteerde drank begint te knipperen om aan te geven dat het apparaat in de programmeerstand staat; het apparaat geeft een geluidssignaal (pieptoon).
- Het koffiezetapparaat begint koffie te leveren.
- Wanneer de gewenste hoeveelheid is bereikt, drukt u nogmaals op het pictogram Espresso (B3), 2 x Espresso (B4) of Koud zetten (B1): de hoeveelheid is geprogrammeerd.

	Standaard hoeveelheid	Programmeerbare hoeveelheid
 Espresso	35 ml	Van $\approx$ 15 ml tot $\approx$ 90 ml
 2 x Espresso	70 ml	Van $\approx$ 30 ml tot $\approx$ 180 ml
 Cold Brew	150 ml	van $\approx$ 80 ml tot $\approx$ 180 ml

Om terug te keren naar de standaardhoeveelheden, zie de instructies in het gedeelte Standaardwaarden.













## 7. HEET WATER BEREIDEN

- Zet het apparaat aan door op de Aan/Uit-schakelaar te drukken (A6). Als het apparaat in stand-by staat, druk dan op een van de pictogrammen (B1, B2, B3 of B4) op het bedieningspaneel.
- Als alle controlelampjes op het bedieningspaneel (behalve B5) constant blijven branden, is het apparaat klaar voor gebruik.
- Om hoge kopjes of glazen te gebruiken, verwijdert u het lekbakje (A8) en plaatst u de glazen op het bakje.
- Plaats het glas onder de heetwater-/stoomstaaf (A5).
- Draai de stoomknop (A4) in de stand . Heet water wordt geleverd door de heetwater-/stoomstaaf.
- Om de heetwaterfunctie te verlaten, draait u de stoomknop (A4) in de stand "O" of drukt u op een van de pictogrammen; in dit geval knipperen de controlelampjes voor Espresso (B3) en 2 x Espresso (B4) om aan te geven dat de stoomknop weer moet worden gesloten (stand "O").

**Opgelet:** Aangeraden wordt om niet langer dan 60 seconden heet water te laten afgeven.

## 8. INSTELLINGEN

- Toegang tot het menu: om het instellingenmenu te openen, drukt u op de pictogrammen Stoom (B2) en 2 x Espresso (B4) en houdt u deze ten minste 10 seconden ingedrukt, totdat de indicatielampjes voor Espresso (B3), 2 x Espresso (B4) en Stoom (B2) beginnen te knipperen en het indicatielampje voor Koud zetten (B1) constant blijft branden.
- Selecteer de instelling die u wilt veranderen:

Overeenkomende instelling	Druk om de instelling te selecteren	Druk om de instelling te veranderen
Temperatuur van het zetten	 Espresso	 2 x Espresso voor het selecteren van LAGE temperatuur
		 Espresso voor het selecteren van MEDIUM temperatuur
		 Steam voor het selecteren van HOGE temperatuur
Water hardheid	 2 x Espresso	 2 x Espresso Voor het selecteren van LAGE hardheid
		 Espresso voor het selecteren van MEDIUM hardheid
		 Steam voor het selecteren van HOGE hardheid
Auto-uit	 Steam	 2 x Espresso voor het selecteren van 5 minuten
		 Espresso voor het selecteren van 90 minuten
		 Steam voor het selecteren van 3 uur

- Menu verlaten: na 15 seconden inactiviteit verlaat het apparaat automatisch het instellingenmenu en is het klaar voor gebruik.

**Opgelet:** Indicatorlampje blijft branden om de huidige instelling aan te geven, indicatorlampje knippert om de beschikbare instellingen aan te geven.



### 8.1 Fabrieksinstellingen

- Druk op het pictogram Stoom (B2) en het pictogram 2 x Espresso (B4) en houd het minstens 10 seconden ingedrukt om het instellingenmenu te openen.





- Druk op het pictogram Koud zetten (B1).
- Druk op het pictogram 2 x Espresso (B4).
- De indicatielampjes voor Espresso (B3), 2 x Espresso (B4) en Stoom (B2) beginnen gelijktijdig te knipperen om te bevestigen dat de oorspronkelijke instellingen zijn hersteld.
- Als alle controlelampjes op het bedieningspaneel (behalve B5) constant blijven branden, is het apparaat klaar voor gebruik.

## 8.2 Gebruikersstatistieken

- Druk op het pictogram Stoom (B2) en het pictogram 2 x Espresso (B4) en houd het minstens 10 seconden ingedrukt om het instellingenmenu te openen.
- Druk op het pictogram Koud zetten (B1).
- Druk op het Espresso (B3) pictogram.
- Alle indicatorlampjes op het bedieningspaneel (behalve B5) knipperen.
- Roep de gewenste statistische gegevens op door op een van de vier pictogrammen te drukken, zoals geïllustreerd in de volgende tabel:

Pictogrammen	Gegevens
 Espresso	Totaal aantal Espresso's (enkel en dubbel)
 2x Espresso	Totaal aantal ontkalkingscycli
 Steam	Totaal aantal keren heet water/stoom
 Cold Brew	Totaal aantal keren Koud zetten

- Een indicatielampje blijft 5 seconden branden om het aantal handelingen volgens de volgende tabel aan te geven:

Waarschuwinglampje	Aantal keren gebruikt
 Steam	100-999
 Espresso	1000-2999
 2x Espresso	3000-5999
 Cold Brew	6000-10999
	>11000

## 8.3 Akoestisch signaal in-/uitschakelen





- Druk op het pictogram Stoom (B2) en het pictogram 2 x Espresso (B4) en houd het minstens 10 seconden ingedrukt om het instellingenmenu te openen.

- Druk op het pictogram Koud zetten (B1).
- Druk op het pictogram Stoom (B2).
- Druk op het pictogram Espresso (B3) om het akoestisch signaal in te schakelen en op het pictogram 2 x Espresso (B4) om het uit te schakelen.

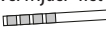
## 8.4 Meting waterhardheid

Het  (B5) indicatielampje gaat branden om aan te geven dat er ontkalkt moet worden na een vooraf bepaalde werkingsperiode die afhankelijk is van de ingestelde waterhardheid. De machine kan ook geprogrammeerd worden op basis van de werkelijke plaatselijke waterhardheid; in dat geval is ontkalken mogelijk minder vaak nodig.

- Verwijder het teststrookje van de waterhardheid (A12)  uit zijn verpakking.
- Dompel het teststrookje gedurende één seconde volledig onder in een glas water.
- Verwijder het strookje uit het water en schud het lichtjes. Na ongeveer minuit vormen zich 1, 2, 3 of 4 rode vierkantjes, afhankelijk van de hardheid van het water:

Resultaat test waterhardheid	Niveau
	1 zacht water
	2 medium water
 	3 hard of zeer hard water

## 9. REINIGING

**Belangrijk:** Dompel het koffiezetapparaat tijdens het schoonmaken nooit onder in water. Het is een elektrisch apparaat. Voordat er onderhoud of reiniging van het apparaat wordt verricht, moet het apparaat worden uitgeschakeld, de stekker uit het stopcontact worden verwijderd en moet u het apparaat laten afkoelen.

Vermijd voor de reiniging van de koffiemachine het gebruik van oplosmiddelen, schuurmiddelen of alcohol.

Geen van de onderdelen of accessoires mag in de vaatwasser gewassen worden.

Vermijd het gebruik van metalen voorwerpen voor de verwijdering van afzettingen of koffieresten, omdat deze krassen kunnen maken op de metalen en plastic oppervlakken.

Als de machine langer dan één week niet is gebruikt, wordt ten zeerste aanbevolen om een spoelcyclus uit te voeren alvorens haar weer te gebruiken.

De volgende onderdelen van de machine moeten regelmatig gereinigd en afgedroogd worden:

- **lekbakje (A8):** De lekbak is voorzien van een niveau-indicator (in het rood) die aangeeft hoeveel water hij bevat. Voordat de indicator uit het kopjesrooster steekt, moet het lekbakje (A8) geleegd en gereinigd worden, anders kan het water over de rand lopen en het apparaat, het oppervlak waarop het rust of de omgeving beschadigen.



Verwijder het lekbakje, maak het leeg, reinig het met een doek, droog het af en plaats het vervolgens terug, tot u een "klik" hoort.

- **filterzeef (A15), (A16):** Na het gebruik van het apparaat moeten de filterzeven altijd onder stromend water worden afgespoeld. Trek aan het lipje om het gaatjesfilter te verwijderen en spoel de filters af onder stromend water.

Controleer of de gaatjes niet verstopt zijn. Reinig indien nodig of eens per maand met een naald (afb. 11). Droog af met een doek. Breng het gaatjesfilter weer aan en druk het goed op zijn plaats.

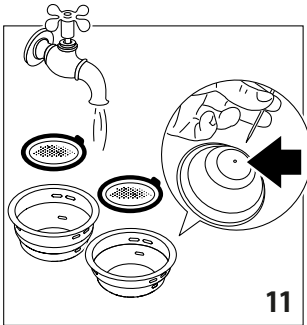

11

- **zeteenheid (A7):** Spoel de zeteenheid na elke 200 kopjes koffie door ongeveer 0,5 l water uit de zeteenheid te laten lopen (druk op het pictogram 2 x Espresso zonder gemalen koffie te gebruiken).
- **het reinigen van het waterreservoir (A2):** Reinig het waterreservoir (A2) regelmatig (ongeveer eenmaal per week). Ook wanneer u het filter van de waterontharder vervangt (indien aanwezig).

Leeg het waterreservoir en reinig het met warm water (ongeveer 40- 50°C) en veeg het indien nodig af met een schone, niet-schurende doek. Spoel grondig af onder stromend water. Vul de watertank met vers drinkbaar water tot het niveau MAX en plaats de tank terug in de machine.

- **heetwater-/stoomstaaf (A5):** Verwijder na elk gebruik melkresten met een zachte, vochtige doek van de heetwater-/stoomstaaf. Draai de stoomknop (A4) in de stand ☁/☪. Het apparaat levert water uit de heetwater-/stoomstaaf. Wacht tot de heetwater-/stoomstaaf is afgekoeld en open het gat van het mondstuk met de reinigingsnaald (A10) (fig. 12).

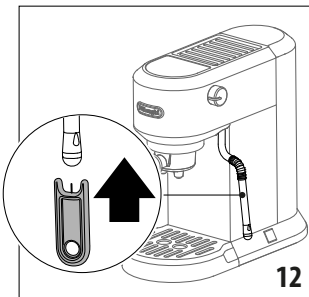

12

## 9.1 Uitschakelen voor langere periodes (meer dan 3-4 dagen)

Als het apparaat langere tijd niet wordt gebruikt (bijv. vakantie, periodes van afwezigheid), leeg en reinig dan de lekbak en het waterreservoir.

**Opgelet:** Als u de machine weer inschakelt, reinig dan het waterreservoir zoals hierboven beschreven (zie "het waterreservoir reinigen").

Vul het waterreservoir en laat, voordat u iets gaat drinken, 3 spoelcycli lopen: laat telkens een korte waterstroom door de zeteenheid lopen (A7).

## 10. ONTKALKEN

Lees voortgaand aan het gebruik de aanwijzingen en het etiket op de verpakking van de ontkalker.

Het is belangrijk om alleen De'Longhi ontkalker te gebruiken (te koop op [delonghi.com](http://delonghi.com)). Het gebruik van een ongeschikte ontkalker en/of het onjuist uitvoeren van de ontkalking kan storingen veroorzaken die niet gedekt worden door de garantie van de fabrikant.

De ontkalker kan delicate oppervlakken beschadigen. Wordt het product per ongeluk gemorst, neem het dan onmiddellijk op.

- Ontkalk het apparaat als het ☼ (B5) indicatorlampje aan gaat. Tijd voor ontkalkingscyclus: ongeveer 30 minuten.
- Verwijder en ledig het lekbakje (A8) en plaats het dan terug in de machine.
- Ledig het waterreservoir (A2) (verwijder, indien aanwezig, het verzachtingsfilter).
- Giet de ontkalker in het waterreservoir. Voeg water toe tot niveau MAX. Plaats nu het waterreservoir terug in het apparaat.
- Zorg ervoor dat de portafilter (A14) niet bevestigd is en plaats een recipiënt onder de zeteenheid voor hete koffie (A7) en de heetwater-/stoomstam (A5).
- Druk de pictogrammen Stoom (B2) en 2 x Espresso (B4) en houd ze gedurende 10 seconden ingedrukt.
- De indicatielampjes voor Espresso (B3), 2 x Espresso (B4) en Stoom (B2) knipperen.
- Druk op het pictogram Koud zetten (B1).
- Draai de stoomknop (A4) in de stand ☁/☪.
- De indicatorlampjes ☼ (B5) en Stoom (B2) knipperen.
- Het ontkalkingsprogramma start en de ontkalkingsvloeistof komt uit de heetwater-/stoomstaaf (A5) en de zeteenheid (A7). Het ontkalkingsprogramma verwijdert kalkaanslag uit het apparaat door automatisch een reeks spoelingen en pauzes te verrichten, tot het waterreservoir leeg is.

**Opgelet:** Om de zeteenheid tijdens het ontkalken te reinigen, dient de stoomknop af en toe dichtgedraaid te worden om kleine hoeveelheden ontkalker via de koffieuitloop af te laten geven.

- De afgifte stopt en de indicatielampjes ☼ (B5) en Stoom (B2) stoppen met knipperen; de indicatielampjes ☼ (B5) en Koud zetten (B2) blijven constant branden.



- Spoel het waterreservoir om en vul het tot het niveau MAX met vers water en leeg het opvangreservoir waarin de ontkalkingsoplossing is opgevangen en plaats het leeg terug.
- Druk op het pictogram Koud zetten (B1) om de spoelcyclus te starten; de indicatorlampjes  (B5) en Koud zetten (B2) knipperen.
- Als het spoelproces klaar is, is de ontkalking voltooid en knipperen de controlelampjes voor Espresso (B3) en 2 x Espresso (B4) om aan te geven dat de stoomknop gesloten moet zijn (stand "O").
- Draai de stoomknop (A4) in de stand "O"
- Als alle controlelampjes op het bedieningspaneel (behalve  B5) constant blijven branden, is het apparaat klaar voor gebruik.

**Opgelet:** Draai, tijdens de spoeling voor de reiniging van de koffieuitloop, de stoomregelknop enkele keren naar de gesloten stand om kleine hoeveelheden water via de koffieuitloop af te geven.

## 11. TECHNISCHE GEGEVENS

Spanning:	220-240 V~ 50-60 Hz
Stroomverbruik:	1450W
Max. inhoud waterreservoir:	1.1 l
Afmetingen LxDxH:	149x330x305 mm
Gewicht:	4,2 kg

## 12. UITLEG OVER INDICATORLAMPJES

Indicatorlampjes	Uitleg
Indicatielampjes voor Espresso (B3), 2 x Espresso (B4) en Stoom (B2) knipperen.	Het apparaat is aan het opwarmen om koffie te zetten.
Alle indicatorlampjes op het bedieningspaneel (behalve  B5) blijven constant branden.	Het apparaat is gereed om koffie te zetten.
De indicatorlampjes Espresso (B3), 2 x Espresso (B4) en Stoom (B2) knipperen gedurende 3 seconden.	Vul het waterreservoir (A2) tot niveau MAX.
Het indicatorlampje voor Stoom (B2) knippert.	Het apparaat is aan het opwarmen om stoom te leveren
Het indicatorlampje voor Stoom (B2) blijft constant branden.	Als het pictogram Stoom (B2) eerder is ingedrukt: machine is klaar om stoom te leveren.  Plaats de kan met verse koude melk onder het heetwater-/stoompijpje (A5), draai de stoomknop (A4) in de stand  ; het apparaat gaat over tot het maken van het schuim (zie Par. 4 "Melk of melkdranken op plantbasis maken").
	Als het pictogram Stoom (B2) niet eerder is ingedrukt: lucht in het hydraulische circuit.  Controleer de positie van het waterreservoir, de positie van het waterfilter en de aanwezigheid van water. Controleer of voorge-malen koffie voor espressomachines is of verlaag de dosering in het filter.  Plaats een bak onder de stoomstaaf. Draai de stoomknop (A4) in de stand  en wacht totdat de stoomafgifte stopt (indicatielampjes Espresso (B3), 2 x Espresso (B4) knipperen), sluit de stoomknop dan in de stand "O".
Aan/uit-schakelaar ingedrukt maar alle leds blijven uitgeschakeld.	Het apparaat is in stand-by modus; druk op een willekeurig pictogram.
De indicatorlampjes voor Espresso (B3) en 2 x Espresso (B4) knipperen.	Draai de stoomknop (A4) in de stand "O".

### 13. PROBLEEM OPLOSSEN

<b>Probleem</b>	<b>Oorzaak</b>	<b>Oplossing</b>
Er wordt geen espresso afgegeven.	Geen water in het waterreservoir (A2).	Vul het waterreservoir.
	Verstopping van de filterzeef (A15) of (A16).	Spoel de kopjesfilters onder stromend water; zie "Kopjesfilter reinigen".
	Het waterreservoir (A2) is niet goed geplaatst en de ventielen op de bodem ervan zijn niet geopend.	Duw het reservoir enigszins aan om de ventielen op de bodem te openen.
	Kalkaanslag in het watercircuit.	Ontkalk het apparaat.
De espressokoffie druppelt uit de randen van het portafilter (A14) in plaats van uit de tuitjes.	De portafilter is verkeerd geplaatst of is vuil.	Bevestig de portafilter op de juiste manier en draai hem stevig tot aan de aanslag.
	De pakking van de zeteenheid heeft zijn elasticiteit verloren of is vuil.	Reinig de pakking van de zeteenheid. Neem contact op met de klantenservice als het probleem blijft bestaan.
De portafilter (A14) kan niet aan het apparaat worden bevestigd.	De filterzeef bevat te veel koffie.	Gebruik het bijgeleverde doseerschepje (A9) en zorg ervoor dat u de correcte filterzeef voor het type bereiding gebruikt.
De koffie is weinig romig (wordt te snel afgegeven uit de tuitjes).	De voorgemalen koffie is niet stevig genoeg aangedrukt.	Stamp de voorgemalen koffie steviger aan.
	De filterzeef bevat niet voldoende voorgemalen koffie.	Verhoog de hoeveelheid voorgemalen koffie.
	De voorgemalen koffie is te grof gemalen.	Gebruik uitsluitend voorgemalen koffie voor espressomachines.
	Het verkeerde type voorgemalen koffie is gebruikt.	Zorg ervoor dat u verse voorgemalen koffie gebruikt die is gemalen voor espressomachines.
De koffiemelk is te donker (komt te langzaam uit de tuitjes).	Er zit te veel voorgemalen koffie in het filter.	Verminder de hoeveelheid voorgemalen koffie.
	De espresso-zeteenheid (A7) is geblokkeerd.	Reinig de zeteenheid.
	De zeeffilters (A15) of (A16) zijn geblokkeerd.	Reinig de filterzeef.
	De voorgemalen koffie is te fijn gemalen.	Gebruik uitsluitend voorgemalen koffie voor espressomachines.
Na afgifte van de koffie blijft het filter aan de zeteenheid vastzitten.		Plaats de portafilter (A14) er weer in, schenk koffie in en verwijder de portafilter.
Het apparaat maakt geen drank en de indicatorlampjes voor Espresso (B3), 2xEspresso (B4) en Stoom (B2) knipperen enkele seconden.	Geen water in het waterreservoir (A2).	Vul het reservoir met water.
	Het waterreservoir (A2) is niet goed geplaatst en de ventielen op de bodem ervan zijn niet geopend.	Duw het reservoir enigszins aan om de ventielen op de bodem te openen.
Alle indicatorlampjes op het bedieningspaneel (behalve B5) knipperen.	Alarm voor te hoge temperatuur.	Koppel het apparaat onmiddellijk los en neem contact op met de erkende klantenservice.
Bij de bereiding van een cappuccino wordt er geen melk opgeschuimd.	Melk niet koud genoeg.	Gebruik altijd melk op koelkasttemperatuur.
	Stoomprocedure kan verkeerd zijn.	Raadpleeg paragraaf "melkdranken bereiden".
	Heetwater-/stoomstaaf verontreinigd.	Reinig de heetwater-/stoomstaaf (A5).
Het indicatorlampje B5 gaat aan.	Ontkalken is noodzakelijk.	Voer de ontkalking uit.

**Register Now**

[www.delonghi.com/register](http://www.delonghi.com/register)

