

**NIVONA**

*passion for coffee*

LT Naudojimo instrukcija



## SVEIKI PRISIJUNGĘ PRIE NIVONA ŠEIMOS!

Džiaugiamės, kad pasitikite mumis ir apsisprendėte rinktis kokybišką NIVONA namų produktą.

Už tai nuoširdus **AČIŪ**.

Tam, kad galėtumėte džiaugtis Jūsų NIVONA aparatu, prieš naudodamiesi atidžiai perskaitykite šį dokumentą ir prieš pirmąjį naudojimą atkreipkite dėmesį į saugos nurodymus.

Išsaugokite šį dokumentą, kad galėtumėte jį atsiversti, kada prireikia, arba perduoti kitam aparato savininkui, jei toks kada nors atsirastų.

Linkime, kad šis NIVONA gaminys atneštų Jums džiaugsmą ir visuomet gerą, kvapnią kavą.

Širdingi linkėjimai nuo NIVONA komandos!



## NAUDOJAMI SIMBOLIAI

Šioje instrukcijoje naudojami šie simboliai:



### DĖMESIO

Šis simbolis nurodo galimus pavojus.



### PASTABA

Šis simbolis atkreipia dėmesį į ypatumus.



### DĖMESIO

Karšti paviršiai

**TURINYS**

<b>1. SAUGOS NURODYMAI.....</b>	<b>4</b>	<b>7. PAGRINDINIAI NUSTATYMAI .....</b>	<b>15</b>
1.1. Naudojimas pagal paskirtį .....	4	7.1. Bendrieji nustatymai .....	15
1.2. Bendros naudotojo instrukcijos .....	4	7.2. Nustatyti malimo lygį.....	16
1.3. Naudotojų rato apribojimas .....	5	<b>8. VALYMAS IR PRIEŽIŪRA .....</b>	<b>17</b>
<b>2. VALDIKLIAI .....</b>	<b>6</b>	8.1. Praplauti pieno plak. ....	18
<b>3. APARATO VALDYMAS.....</b>	<b>7</b>	8.2. Išvalykite pieno plakiklį.....	19
3.1. Valdymas su ratuku .....	7	8.3. Praplaukite sistemą .....	19
3.2. Vožtuvo valdymas.....	8	8.4. Išvalykite sistemą.....	20
3.3. Simbolių funkcijos .....	8	8.5. Nukalkinkite sistemą .....	21
<b>4. NAUDOJIMAS PIRMĄ KARTĄ .....</b>	<b>9</b>	8.6. Plikymo bloko išėmimas ir valymas .....	22
4.1. Paruošimas .....	9	8.7. Reguliarus valymas rankomis.....	22
4.2. Meniu naudojant pirmą kartą.....	9	8.8. Pieno plakiklio ardymas ir valymas .....	23
<b>5. MENIU VALDYMAS.....</b>	<b>11</b>	8.9. Pakeiskite filtrą .....	24
<b>6. KAVOS GĖRIMŲ PARUOŠIMAS.....</b>	<b>12</b>	8.10. Priežiūra .....	24
6.1. Įtraukti kavos gėrimą .....	12	<b>9. PATIEMS PAŠALINTI PROBLEMĄ.....</b>	<b>25</b>
6.2. Receptų meniu .....	13	<b>10. PRIEDŲ IR KAVOS ASORTIMENTAS .....</b>	<b>28</b>
6.3. 2 puodelių funkcija .....	13	<b>11. VARTOTOJŲ APTARNAVIMAS IR GARANTIJA .....</b>	<b>28</b>
6.4. Paruošti maltą kavą .....	14	<b>12. PAKAVIMAS IR PAKUOTĖS SUNAIKINIMAS .....</b>	<b>28</b>
		<b>13. TECHNINIAI DUOMENYS.....</b>	<b>29</b>

## 1. SAUGOS NURODYMAI

### DĖMESIO

Elektrinius aparatus gali taisyti tik kvalifikuotas personalas! Neprofesionaliai taisant aparatus gali kilti pavojus naudotojui. Jei aparatas naudojamas ne pagal paskirtį, neteisingai arba netinkamai techniškai prižiūrimas, įmonė gali neprisiimti atsakomybės už kilusią žalą!

### DĖMESIO

Įjungimo / išjungimo mygtuko junginėjimas ruošiant kavą gali sugadinti aparatą! Aparatą išjunkite tik tada, kai jis yra ramybės būsenos!

### DĖMESIO

Ugnies pavojus! Leidžiant garus / pieno putą arba karštą vandenį, pradžioje iš Spumatore gali išsiveržti karšto vandens purlai: Kavos išleidimo bloką ir Spumatore lieskite tik atvėsusius.

### 1.1. Naudojimas pagal paskirtį

- Aparatas gali būti naudojamas tik pagal nustatytą paskirtį (tik privačiuose namų ūkiuose) ir netinka komerciniam naudojimui. Kitu atveju garantija negalioja (žiūrėkite pridėdamas garantijos sąlygas).

### 1.2. Bendros naudotojo instrukcijos

- Pastatykite aparatą ant sauso, lygaus, stabilaus paviršiaus ir naudokite jį tik uždaroje patalpose. Niekada nestatykite aparato ant karštų paviršių ar arti įkaistančių įrenginių (pvz., orkaitių, gruzdintuvių) arba arti liepsnos.
- Aparato negalima naudoti spintose ar uždaruose balduose.
- Darbinė įtampa ir elektros tinklo įtampa turi būti sutapti. Atkreipkite dėmesį į modelio etiketę, priklijuotą ant aparato.
- Aparatas negali būti naudojamas daugiau kaip 2000 m virš jūros lygio.
- Neįjunginėkite aparato, jei pažeistas tinklo laidas arba korpusas. Niekuomet nelieskite tinklo laido su karštomis detalėmis.
- Jeigu pažeidžiamas aparato tinklo kabelis, jis turi būti pakeistas gamintojo, jo klientų aptarnavimo specialistų arba kitų kvalifikuotų specialistų, kad būtų išvengta galimų pavojų.
- Niekada nenardinkite aparato vandenyje.
- Niekuomet nešlapinkite tinklo kištuko ir saugokite jį nuo drėgmės.

- Neištraukinėkite kištuko suėmę už tinklo laido.
- Esant defektui iškart ištraukite kištuką (niekuomet netraukite už tinklo laido ar aparato).
- Prieš atliekant techninės priežiūros darbus ar prieš valant atkreipkite dėmesį, kad aparatas būtų išjungtas ir kištukas ištrauktas.
- Netinkamai naudojant, naudojant ne pagal paskirtį arba taisant ne kvalifikuotam asmeniui įmonė nepiima atsakomybės už žalą. Tokiais atvejais garantija negalioja.
- Būtinai atkreipkite dėmesį į valymo ir nukalkinimo nurodymus! Jų nepaisant garantija negalioja.
- Niekada neplaukite aparato arba atskirų jo dalių indaplovėje. Jų nepaisant garantija negalioja.
- Nepalikite aparato įjungto be reikalo.
- Išvykstant ilgesniam laikui (kelioms dienoms ir daugiau) visuomet ištraukite kištuką.
- Integruotą kavos malūnėlį naudokite tik skrudintų ir neapdorotų kavos pupelių malimui, bet ne kitiems maisto produktams! Visuomet įsitikinkite, kad kavos pupelėse nėra svetimkūnių, kitu atveju garantija negalioja.

- Jeigu reikalingas aparato taisymas (įskaitant ir tinklo laido pakeitimą!), pirmiausia kreipkitės į NIVONA servisą telefonu arba į prekybininkus, iš kurių įsigijote aparatą, ir susitarę atsiųskite aparatą į **NIVONA centrinį klientų aptarnavimo biurą, Südwestpark 49, D-90449 Niurnberge**, vadovaudamiesi šio dokumento 11 skyriumi „Taip paruošiate aparatą siuntimui“.

### 1.3. Naudotojų rato apribojimas

- Šis aparatas gali būti naudojamas vaikų, vyresnių nei 8 metai, bei asmenų, turinčių mažesnes psichines, sensorines ir protines galimybes arba neturinčių pakankamai patirties ir žinių, kai jie yra prižiūrimi, kad naudotųsi saugiai, arba jiems paaiškinama, kaip saugiai naudotis aparatu ir jie supranta iš to kylantį pavojų. Vaikams negalima žaisti su aparatu. Valymas ir techninė priežiūra negali būti atliekami vaikų – jie turi būti 8 metų arba vyresni bei prižiūrimi. Aparatą ir jį prijungiančius laidus reikia laikyti atokiai nuo vaikų, jaunesnių nei 8 metai.

# 2.

## 2. VALDIKLIAI

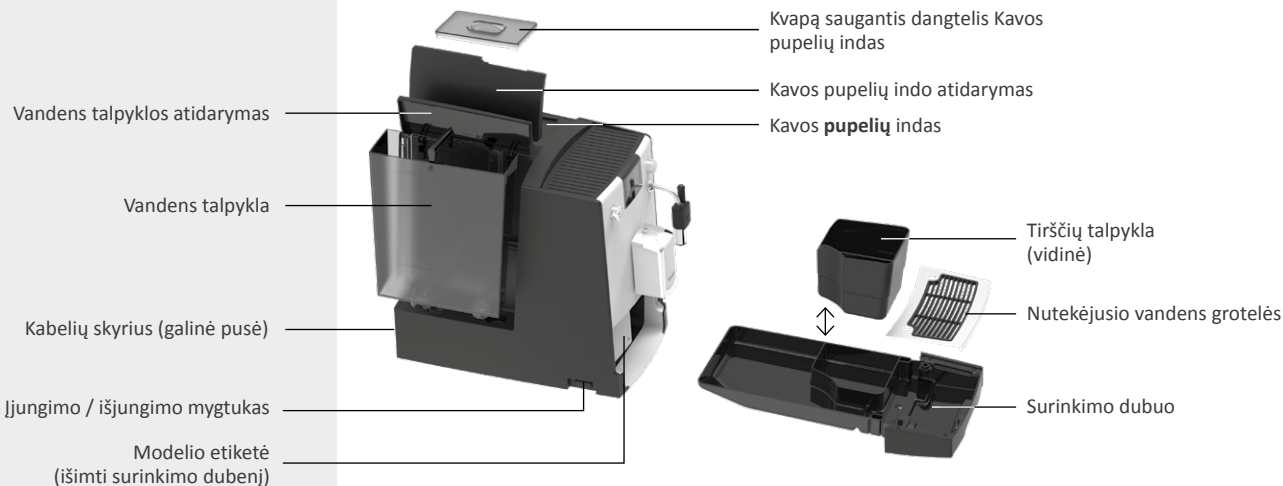

### NAUJO NAUDOTOJO PAKETAS

(pridedamas pakuotėje)

- Naudojimo instrukcija
- Garantijos sąlygos
- Matavimo kaušelis
- 2 Valomosios tabletės
- Testinės juostelės (matuoti vandens kietumą)
- Prijungiama pieno žarnelė

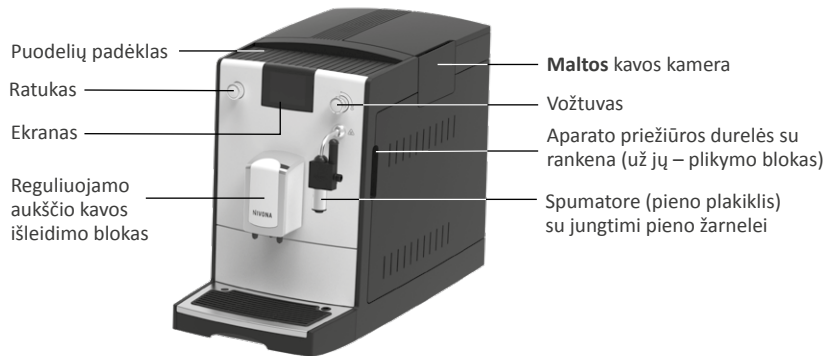

### 3. APARATO VALDYMAS

NIVONA aparatas gali būti valdomas *ratuku* ir vožtuvu:

#### 3.1. Valdymas su ratuku



##### Ratukas

naviguoti / išsirinkti / pakeisti / patvirtinti sukant ir spaudžiant

##### Sukti

Kad pereitumėte tarp **KAVOS GĖRIMŲ** ir pagrindinių meniu **NUSTATYMAI** bei **PRIEŽIŪRA**, kad pasirinktumėte / naviguotumėte pagrindiniuose meniu ir pakeistumėte nustatymų parinktis submeniu ir **receptų meniu**.

##### Trumpas paspaudimas

Kad suaktyvintumėte / patvirtintumėte pažymėtą funkciją.

Submeniu ir **receptų meniu** nustatymų parametrai pasirenkami vieną kartą spustelint, o patvirtinami spustelint antrą kartą.

Trumpas paspaudimas gaminant gėrimą nutraukia procesą.

##### Ilgas paspaudimas

Esant **KAVOS GĖRIMŲ** meniu, ilgai spaudžiant galima patekti į receptų meniu, kuriame galima keisti nustatymus. Su ilgu paspaudimu esant receptų meniu galima patekti atgal į pagrindinį meniu.



sukti

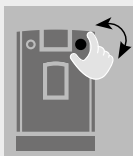

spausti

Atidaryti /  
uždaryti vožtuvąVožtuvas  
uždarytasVožtuvas  
atidarytas

### 3.2. Vožtuvo valdymas

Vožtuvas atidaro arba uždaro Spumatore (pieno plakiklį), skirtą išleisti karštą vandenį arba pieno putą.

### 3.3. Simbolių funkcijos

	Būsena / progresas		Gėrimo gaminimo <b>nutraukimas</b>
	Žingsnis atgal		<b>Pradėti</b> gaminti gėrimą iš <b>KAVOS GĖRIMŲ</b>
	Žinutė / prašymas veikti		<b>Išsaugoti</b> pakeitimus

Dabar pasirinktas simbolis / pasirinkta funkcija vizualiai matomi;  
**KAVOS GĖRIMAI** vaizduojami simboliais

Net ir **pradėjus** gaminti kavą kai kurie parametrai gali būti keičiami sukant *ratuką* tol, **kol jie matomi vizualiai**.

Gėrimo gaminimas gali būti atšauktas vieną kartą paspaudus *ratuką* gėrimo gaminimo metu. Jei gaminimas atšaukiamas tada, kai parametrai dar vizualiai matosi, *ratuką* reikia spustelėti 2 kartus.



## 4.

## 4. NAUDOJIMAS PIRMĄ KARTĄ

### 4.1. Paruošimas

- Aparatą ir papildomas dalis ištraukti iš pakuotės
- Aparatą pastatyti ant lygaus, sauso paviršiaus (neatidengti vėdinimo angų)
- Tinklo laidą įjungti į tinkamai įrengtą rozetę (nepanaudotas laido ilgis lieka kabelių skyriuje)
- Prijunkite pieno žarnelę prie Spumatore ir surinkimo dubens
- Įjungti aparatą

Kai aparatas **naudojant pirmą kartą** įjungiamas, jis pirmiausia sušyla, ekrane rodoma **SISTEMA PRAPLAUNAMA** ir plovimas pradedamas automatiškai.

### 4.2. Meniu naudojant pirmą kartą

Nuorodos ekrane patogiai žingsnis po žingsnio veda per pirmo paleidimo meniu.

#### Nustatyti kalbą

- Su *ratuku* išsitinkite ir patvirtinkite kalbą

#### Nustatyti filtrą

- Su *ratuku* išsirinkti filtro nustatymus



Pieno žarnelė pritvirtinta /  
prijungta prie Spumatore

#### **i** PASTABA

**Aparato valdymo** detalės aprašytos 3 skyriuje, nuo 7 puslapio.

***i* PASTABA**

Naudojant aparatą su filtru reikia rečiau nukalkinti.



Įsukite filtrą į vandens talpyklą

Testinės juostelės	Kietumas	Vandens kietumas ekrane
≤ 1 raudonas taškas	1 - 7°	VANDENS KIETUMAS 1
2 raudoni taškai	8 - 14°	VANDENS KIETUMAS 2
3 raudoni taškai	15 - 21°	VANDENS KIETUMAS 3 (darbiniai nustatymai)
≥ 4 raudoni taškai	> 21°	VANDENS KIETUMAS 4



PRIPILKITE VANDENS



PRIPILKITE KAVOS PUPELIŲ

***i* PASTABA**

Naudojant pirmą kartą malimo talpykla dar tuščia. Gali būti, kad po pirmo malimo ekranas rodo **PRIPILKITE KAVOS PUPELIŲ** ir aparatas kavos neruošia.

➤ *Ratuku* paspauskite dar vieną kartą; tuomet veiksmas pakartojamas

**Paruošimas su filtru**

- Meniu nustatyti parinktį **FILTRAS „TAIP“** ir suratuku patvirtinti
- Filtrą su montavimo priemone matavimo kaušelio gale įsukti į vandens talpyklą ir patvirtinti *ratuku*.

**Naudojimas be filtro**  
(darbiniai nustatymai)

- Meniu nustatyti parinktį **FILTRAS „NE“** ir *ratuku* patvirtinti

Naudojant aparatą be filtro, kitame žingsnyje reikia nurodyti vandens kietumą.

**Nustatyti vandens kietumą\***

- Rinkinyje esančias testines juosteles trumpai pamerkite į vandenį, nukratykite ir po maždaug 1 min. perskaitykite testo atsakymą
- Perskaitytą vandens kietumo vertę *ratuku* pasirinkite meniu ir patvirtinkite

**Pripildyti vandens talpyklą (> 0,5 l)**

- Vandens talpyklą **išimkite**, pripilkite šviežio šalto vandens be angliarūgštės (ne mineralinio vandens), talpyklą vėl įstatykite

Nepilkite jokių kitų skysčių ir jokių angliarūgštes prisotintų skysčių, kitu atveju garantija netaikoma!

**Pripildyti kavos pupelių indą**

- Į kavos pupelių indą pripilkite neapdorotų, skrudintų kavos pupelių be svetimkūnių, purvo ar cukraus, gerai uždenkite aromato apsauginį dangtelį ir patvirtinkite *ratuku*

\* naudojant be filtro

**Užpildykite / praplaukite sistemą, praplaukite filtrą**

- Pastatykite didelį indą (> 0,5 l) po Spumatore ir patvirtinkite *ratuku*
- Atidarykite vožtuvą ir palaukite, kol iš Spumatore nebėgs vanduo, o tada uždarykite vožtuvą ir ištuštinkite indą
- Pastatykite didelį indą (> 0,5 l) po reguliuojamo aukščio kavos išleidimo bloku ir patvirtinkite *ratuku*
- Palaukite, kol iš kavos išleidimo bloko nebebėga daugiau vandens, tuomet ištuštinkite indą

**Naudojimo vadovas**

Po pirmojo įjungimo pasirodo trumpas aparato naudojimo vadovas. Viena po kitos ekrane pasirodo valdymo funkcijos, kurios turi būti viena po kitos įgyvendintos. Kai tik viena valgyto funkcija įgyvendinama, atsiranda kita. Jei funkcija neįgyvendinama, po kiek laiko automatiškai atsiranda kita.

Visi nustatymai, nustatyti aparatą naudojant pirmą kartą, gali bet kuriuo metu būti pakeisti meniu punkte **NUSTATYMAI**.

**5. MENIU VALDYMAS**

NIVONE aparate galima pasirinkti **KAVOS GĖRIMŲ** meniu ir pagrindinius meniu **NUSTATYMAI** bei **PRIEŽIŪRA**. Ten galima pasinaudoti visomis aparato funkcijomis.

Smulki informacija navigaciją tarp meniu aprašyta 3 skyriuje, nuo 7 p.



FILTRAS  
PLAUNAMAS



SISTEMA  
PILDOMA

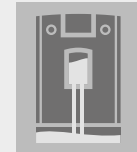

SISTEMA  
PRAPLAUNAMA



NUSTATYMAI



PRIEŽIŪRA



Prijungti pieno šaltinį

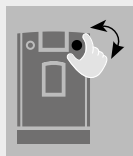

Atidaryti / uždaryti vožtuvą



### DĖMESIO

Ugnies pavojus! Išbėgantis vanduo gali aptaškyti! Naudojimo metu Spumatore (pieno plakiklis) yra labai karštas. Prieš liiesdami, leiskite Spumatore kelias minutes atvėsti. Lieskite tik gumines Spumatore dalis.



PRAPLAUTI PIENO PLAK.

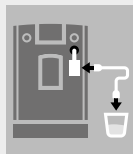

ŽARNA PRIE PIENO PLAKIKLIO IR VANDENYJE



PLAUNAMAS PLAKIKLIS.

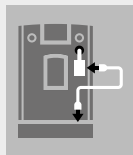

ŽARNA PRIE PLAK. IR GROTELĖSE

## 6. KAVOS GĖRIMŲ PARUOŠIMAS

### 6.1. Įtraukti kavos gėrimą

- Pasirinkite norimą **KAVOS GĖRIMĄ**
- Kad paruoštumėte kavos gėrimą su pienu\*, po apatine pieno žarnelės dalimi padėkite pieno pripildytą indą (pieno indą, pieno šaldiklį, pakuotę ir kt.). Viršutinė dalis lieka Spumatore
- Trumpas spustelėjimas ant pasirinkto kavos gėrimo pradeda gėrimo ruošimą
- Baigus ruošti kavos gėrimą su pienu, ekrane pasirodo žinutė / prašymas išskalauti Spumatore (pieno plakiklį). Spumatore turi būti išskalautas kaip galima greičiau, tačiau vėliausiai prieš išjungiant aparatą. Tam ir vėl įstatykite žarnelę į indą su švari vandeniu, pasukdami *ratuką* ekrane pasirinkite ir patvirtinkite žinutę / prašymą. Sekite nuorodas ekrane iki programos pabaigos ir reikalui esant patvirtinkite *ratuku*.



### DĖMESIO

Leidžiant pieno putą, iš pradžių išteka šiek tiek vandens, o tada pradeda bėgti pieno puta.



### DĖMESIO

Išdžiūvusius pieno pėdsakus ant Spumatore (pieno plakiklio) sunku pašalinti. Išplaukite jį vos atvėsus.



\* Ruošiamą kavą ir pieno putą reikia leisti vieną paskui kitą

## 6.2. Receptų meniu

Receptų meniu yra atskirų kavos gėrimų submeniu. Čia galima pagal pageidavimą pakeisti ir išsaugoti gamyklinius receptų nustatymus.

- Ilgas *ratuko* paspaudimas esant ant kavos gėrimo simbolio veda į gėrimo **receptų meniu**

Receptų meniu nustatomi parametrai:

	<b>Pupelių stiprumas</b>		<b>1 arba 2 puodelių funkcija</b>
	<b>Temperatūra</b>	<b>40 ml</b>	<b>Kiekis</b> (kavos / pieno putų / vandens, priklausomai nuo kavos gėrimo)

- Trumpas aktyvuoto **Išsaugoti** simbolio paspaudimas išsaugo gėrimo receptą su pakeistais parametrais
- Trumpas aktyvuoto **Startas** simbolio paspaudimas pradeda gėrimo gamybą su pakeistais parametrais

## 6.3. 2 puodelių funkcija\*

Tam, kad būtų galima vieną po kito pagaminti du to paties gėrimo puodelius, antras puodelis turi būti pastatytas po kavos išleidimo bloku ir tuomet reikia arba

- du kartus spustelėti *ratuką*, kad būtų pradėtas paruošimas (vykstančiam paruošimui) arba
- pakeisti puodelio simbolį kavos gėrimų receptų meniu (kaip ilgalaikį receptų nustatymą)

\* tik ESPRESSO ir KAVAI



Receptų meniu



IŠSAUGOTI  
RECEPTĄ



Pradėti gėrimo  
gaminimą  
receptų meniu



1 PUODELIS

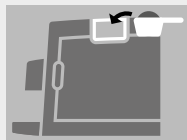
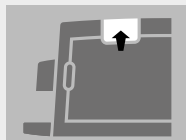

2 PUODELIAI

ĮPILTI KAVOS  
MILTELIŲUŽDARYTI MILTELIŲ  
DĒTUVĖ

### ⚠ DĒMESIO

Maltos kavos kamera nėra skirta laikyti kavą. Dėl to niekada nepripilkite į kamerą daugiau nei vienos porcijos ir naudokite tik šviežią arba į vakuumą supakuotą maltų pupelių kavą.

**Nenaudokite vandenyje tirpios greitai paruošiamos kavos!**

### ⓘ PASTABA

Jei atidarėte maltos kavos kamerą netyčia arba nepradėjote kavos gaminimo po to, kai įpylėte maltos kavos, maždaug 1 minutę po to, kai dangtelis vėl uždarytas, aparatas automatiškai išsiplaus ir vėl bus tinkamas naudoti.

## 6.4. Paruošti maltą kavą

- Atidarykite maltos kavos kameros dangtelį (iš karto po dangčiu, aparato viršuje dešinėje pusėje)
- Ekranas rodo **ĮPILTI KAVOS MILTELIŲ IR UŽDARYTI MILTELIŲ DĒTUVĖ**
- Pripilkite maltos kavos į sužymėtą dozavimo kaušelį
- Uždarykite dangtelį
- Ekranas rodo, kada malta kava paruošta
- Per vidurį po kavos išleidimo bloku pastatykite puodelį
- Išsirinkite gėrimą iš **KAVOS GĒRIMŲ**
- Pradėkite paruošimą



NUSTATYMAI

## 7. PAGRINDINIAI NUSTATYMAI

### 7.1. Bendrieji nustatymai

Visi toliau sekantys parametrai meniu **NUSTATYMAI** su *ratuku* gali būti pakeičiami, apdorojami arba patikrinami.

<b>FILTRAS</b> – Naudojimo su / be filtro nustatymas	<b>LAIKAS</b> – Nustatyti automatinį išjungimo laiką	<b>STATISTIKA</b> – Kavos gėrimų pagaminimo skaičius bei skaičius nuo pirmo panaudojimo atliktų priežiūros funkcijų
<b>KALBA</b> – Kalbos nustatymas	<b>DARBINIAI NUSTATYMAI</b> – Receptai ir nustatymai čia gali būti atstatyti atgal į darbinius nustatymus	<b>VANDENS KIETUMAS</b> – Vandens kietumo nustatymas (rodomas tik naudojant be filtro)

Jei *ratukas* ilgesnį laiką nenaudojamas, aparatas automatiškai įjungia **ECO režimą**. Ekrane atsiranda ekrano užsklanda. Panaudojus *ratuką* galima išeiti iš **ECO režimo**.

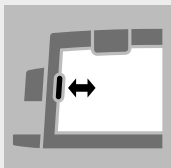

Atidarykite / uždarykite serviso dureles



Nustatyti malimo lygį

### ⚠ DĖMESIO

**Malimo lygis gali būti keičiamas tik malimo metu!**

Malimo lygis gali būti keičiamas priklausomai nuo kavos pupelių skrudinimo. Patariame malimo lygį visuomet laikyti nustačius per vidurį.

### ⓘ PASTABA

Keičiant malimo lygį patariame:

- šviesiam skrudinimui švelnesnį nustatymą (regulatorius toliau į kairę),
- tamsiam skrudinimui grubesnį nustatymą (regulatorius toliau į dešinę)

## 7.2. Nustatyti malimo lygį

Kad pakeistumėte malimo lygį:

- Atidarykite aparato priežiūros dureles dešinėje korpuso pusėje (užraktą rankenos viduje lengvai patraukite nuo korpuso, tuomet aparato priežiūros dureles nuo korpuso atsargiai nuimkite)
- Pastatykite puodelį po reguliuojamo aukščio kavos išleidimo bloku
- Nustatykite *ratuką* ant KAVOS GĖRIMO **ESPRESSO**, tuomet *ratuką* paspauskite
- Kol malūnėlis mala, pakeiskite malimo lygį pastumdami reguliatorių (viršuje dešinėje) (į kairę = smulkiau, į dešinę = stambiau)
- Aparato priežiūros dureles vėl uždarykite (laikiklius galinėje priežiūros durelių pusėje įstumkite į įdubas, tuomet dureles stumkite iki kol įsistatys į tinkamą vietą)



## 8. VALYMAS IR PRIEŽIŪRA

Visos valymo ir priežiūros programos gali būti pasirinktos ir pradėtos **PRIEŽIŪRA** meniu. Kai ekrane pasirodo žinutė / prašymas atlikti valymo / priežiūros darbus, programą galima pradėti tiesiogiai per šią žinutę / prašymą.

- Su *ratuku* pasirinkite prašymą ir patvirtinkite arba
- pasirinkite meniu **PRIEŽIŪRA**
- Pasirinkti valymo arba priežiūros programą ir su *ratuku* pradėti

Aparatas pradeda atitinkamą valymo arba priežiūros procesą ir ekrane rodo, kokie reikalingi kiti veiksmai.

- Sekite nuorodas ekrane iki programos pabaigos ir reikalui esant patvirtinkite *ratuku*



PRIEŽIŪRA

Žinutė /  
prašymas

**DĖMESIO**

**Vykstančios programos negalima nutraukti!**

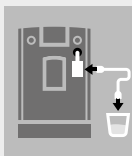

ŽARNA PRIE PIENO  
PLAKIKLIO IR  
VANDENYJE



PLAUNAMAS  
PLAKIKLIS

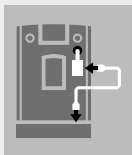

ŽARNA PRIE  
PLAK. IR  
GROTELĖSE

**8.1. Praplauti pieno plak.**

Pagaminus kavos gėrimus su pienu ekrane prašoma išskalauti pieno plakiklį. Pieno plakiklis turi būti išskalautas kaip galima greičiau, tačiau vėliausiai prieš išjungiant aparatą. Kad tai padarytumėte, atlikite šiuos žingsnius:

- Su *ratuku* pasirinkite prašymą ir patvirtinkite arba
- meniu **PRIEŽIŪRA** pasirinkite meniu punktą **PRAPLAUTI PIENO PLAK.**
- Rinkinyje esančią žarną sujunkite su Spumatore, kitą žarnos galą įkiškite į indą su vandeniu ir *ratuku* patvirtinkite
- Po Spumatore pastatykite pakankamai didelį indą (≥ 0,5 l)
- Atidarykite vožtuvą ir palaukite, kol iš Spumatore nebėgs vanduo, o tada uždarykite vožtuvą
- Apatinį žarnelės galą prijunkite prie nutekėjusio vandens grotelių
- Atidarykite vožtuvą ir palaukite, kol iš Spumatore nebėgs vanduo, o tada uždarykite vožtuvą ir ištuštinkite indą

Kai tik pasibaigia plovimo ciklas, aparatas sušyla ir vėl yra tinkamas naudoti.

## 8.2. Išvalykite pieno plakiklį

- Su *ratuku* pasirinkite žinutę / prašymą ir patvirtinkite arba
- meniu **PRIEŽIŪRA** pasirinkite meniu punktą **IŠVALYKITE PIENO PLAK.**
- Įpilkite šiek tiek valiklio (patarimas: naudokite NIVONA „CreamClean“ pieno sistemos valiklį) ir vandens į indą (min. 0,3 l)
- Atkreipkite dėmesį į mišinio santykį, nurodytą valiklio gamintojo
- Sekite nuorodas ekrane iki programos pabaigos ir reikalui esant patvirtinkite *ratuku*.

Paskui aparatas sušyla ir vėl tampa paruoštas naudoti.

## 8.3. Praplaukite sistemą

Retkarčiais sistema turi būti praplaunam.

- Meniu **PRIEŽIŪRA** pasirinkite meniu punktą **PRAPLAUKITE SISTEMĄ** Ekranas rodo **SISTEMA PRAPLAUNAMA**

Kai tik pasibaigia plovimo ciklas, aparatas sušyla ir vėl yra tinkamas naudoti.



### DĖMESIO

Vykstančios programos negalima nutraukti!

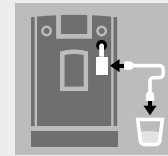

### PASTABA

Kai reikia valyti pieno plakiklį ekrane atsiranda žinutė / prašymas.

ŽARNA PRIE  
PIENO PLAKIKLIO  
IR PROVIKLYJE



### DĖMESIO

Vykstančios programos negalima nutraukti!



SISTEMA  
PRAPLAUNAMA

**DĖMESIO**

**Vykstančios programos negalima nutraukti!**

Kai aparatas reikalauja, pirmiausia įdėkite valymo tabletę į apvalią angą plikymo bloke.

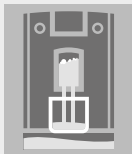

SISTEMA  
VALOMA

**PASTABA**

Kai reikia išvalyti aparatą, ekrane atsiranda žinutė / prašymas. Ir toliau galima gaminti gėrimus. Tačiau patariame kaip galima greičiau paleisti valymo programą, kad nepakenktumėte garantijos galiojimui.

Patariame PRIEŠ valant sistemą taip pat išvalyti plikymo bloką (taip pat žr. skyrių **Plikymo bloko išėmimas ir valymas** 22 puslapyje).

**8.4. Išvalykite sistemą**

- Su *ratuku* pasirinkite prašymą ir patvirtinkite arba
- meniu **PRIEŽIŪRA** pasirinkite meniu punktą **IŠVALYKITE SISTEMĄ**
- Pastatykite pakankamo dydžio indą (> 0,5 l) po reguliuojamo aukščio kavos išleidimo bloku
- Sekite nuorodas ekrane iki programos pabaigos ir reikalui esant patvirtinkite *ratuku*

Paskui aparatas sušyla ir vėl tampa paruoštas naudoti.

## 8.5. Nukalkinkite sistemą



### DĖMESIO

#### Vykstančios nukalkinimo programos negalima nutraukti!

Nukalkinimui niekuomet nenaudokite acto arba priemonių acto pagrindu, tačiau visuomet naudokite įprastus kavos aparatams rekomenduojamus **skystus produktus** (patarimas: NIVONA PREMIUM skysta kalkių šalinimo priemonė).

Prieš pradėdant nukalkinimo programą reikia išimti filtrą (jei jis yra) iš vandens talpyklos.

#### Nukalkindami tiksliai sekite ekrano nurodymus eilės tvarka!

Pirmiausia įpilkite atitinkamą kiekį **vandens** iki 0,5 l žymos, **tuomet** įpilkite **nukalkinimo priemonę**. **Niekuomet atvirksčiai!** Atkreipkite dėmesį į nukalkinimo priemonės gamintojo nurodymus.

- Su *ratuku* pasirinkite prašymą ir patvirtinkite arba
- Meniu **PRIEŽIŪRA** pasirinkite meniu punktą **NUKALKINKITE SISTEMĄ**
- Po Spumatore pastatykite pakankamai didelį indą (≥ 0,5 l)
- Sekite nuorodas ekrane iki programos pabaigos ir reikalui esant patvirtinkite *ratuku*

Paskui aparatas sušyla ir vėl tampa paruoštas naudoti.



### DĖMESIO

Pabaigę nukalkinimo skysčio pėdsakus būtina drėgna servetėle nuvalykite nuo korpuso!



### PASTABA

Kai reikia nukalkinti aparatą, ekrane atsiranda žinutė / prašymas. (Nukalkinimo programą galima bet kuriuo metu pradėti rankiniu būdu). Ir toliau galima gaminti gėrimus. Tačiau patariame kaip galima greičiau paleisti nukalkinimo programą, kad nepakenktumėte garantijos galiojimui.

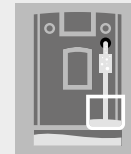

SISTEMA  
NUKALKINAMA

**DĖMESIO**

Išvalykite plikymo bloką prieš kiekvieną valymo programą, tačiau mažiausiai kartą per mėnesį. Kitu atveju gali negalėti garantija.

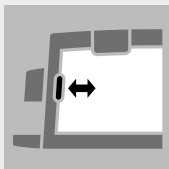

Atidarykite /  
uždarykite  
serviso dureles



ATSUKTI PLIKYMO  
BLOKĄ

**8.6. Plikymo bloko išėmimas ir valymas**

Esant poreikiui bei prieš kiekvieną valymo programą plikymo bloką reikėtų išimti ir išplauti po tekančiu vandeniu. Čia jokių būdu nenaudokite valymo priemonių, tik švarų, **šaltą** vandenį!

- Atidarykite aparato priežiūros dureles dešinėje korpuso pusėje (užraktą rankenos viduje lengvai patraukite nuo korpuso, tuomet aparato priežiūros dureles nuo korpuso atsargiai nuimkite)
- Atsukite plikymo bloką (paspauskite raudoną jungiklį į viršų ir rankenėlę sukite į kairę iki kol nebesisuks ir užsifiksuos)
- Plikymo bloką atsargiai išimkite už rankenėlės
- Plikymo bloką išplaukite po tekančiu šaltu vandeniu ir **leiskite nudžiūti**
- Atsargiai plikymo bloką vėl įdėkite ir įsukite (laikykite paspaudę raudoną jungiklį ir sukite už rankenėlės į dešinę kol nebesisuks ir užsifiksuos)
- Aparato priežiūros dureles vėl uždarykite (laikiklius galinėje priežiūros durelių pusėje įstumkite į įdubas, tuomet dureles stumkite iki kol įsistatys į tinkamą vietą)

## 8.7. Reguliarus valymas rankomis

### PASTABA

Sekite šią eilės tvarką. Su maisto produktais visuomet laikykitės didžiausios švaros. Retkarčiais surinkimo dubeniui valyti panaudokite šiek tiek muiluoto vandens.

- Korpusą iš vidaus ir iš išorės valykite tik su minkšta, drėgna šluoste be valymo priemonių
- Surinkimo dubenį ir tirščių talpyklą ištuštinkite vėliausiai tada, kai tai parodoma ekrane (tik įjungus aparatą, nes aparatas tik taip registruoja šių indų ištuštinimą)
- Kai išimate surinkimo dubenį ir tirščių talpyklą, nuvalykite korpusą iš vidaus minkšta drėgna šluoste be jokios valymo priemonės
- Vandens talpyklą reikia kasdien išskalauti švariu vandeniu ir iš naujo pripildyti švariu, šaltu vandeniu
- Reguliariai valykite Spumatore (pieno plakiklį), žarną ir kavos išleidimo bloką

## 8.8. Pieno plakiklio ardymas ir valymas

- Lengvai patraukite Spumatore (pieno plakiklį) žemyn ir ištraukite, o tada išardykite į atskiras dalis
- Dalis kruopščiai išplaukite ir Spumatore (pieno plakiklį) vėl surinkite
- Surinktą Spumatore (pieno plakiklį) vėl įstatykite

### DĖMESIO

Niekuomet nenardinkite aparato į vandenį!

Valymui nenaudokite šveitiklių.

Išdžiūvusius pieno pėdsakus sunku pašalinti. Dėl to viską gerai išvalykite iš karto, kai atvėsta! Visuomet sekite Spumatore (pieno plakiklio) skalavimo ir valymo žinutes / prašymus ekrane.



Sudedamas Spumatore (pieno plakiklis)

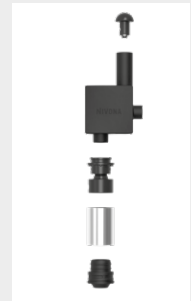

Spumatore (pieno plakiklio) sudedamosios dalys

### PASTABA

Retkarčiais (idealiu atveju prieš kiekvieną ilgesnę naudojimosi aparatu pertrauką, bet kuriuo atveju reguliariai!) Spumatore (pieno plakiklį) reikia visiškai išardyti dalimis ir išplauti švariu vandeniu.

**PASTABA**

Ir toliau galite ruošti gėrimus. Tačiau patariame visuomet filtrą pakeisti nedelsiant.

**DĖMESIO**

Filtrą įstatykite **tiesiai** ir nepersukite



Filtrą išsukite / įsukite (vandens talpykloje)

**DĖMESIO**

Naudojant nedaug vandens filtrą reikia pakeisti vėliausiai kaip po dviejų mėnesių. Tuomet ekrane neatsiranda žinutė. Pasukę ratuką filtro viršuje (mėnesio žyma) galite nustatyti filtro pakeitimo datą.

**8.9. Pakeiskite filtrą**

Praleidus apie 50 l vandens filtro veikimas išsenka. Ekrane pasirodo žinutė / prašymas pakeisti filtrą.

- Meniu **NUSTATYMAI** pasirinkite meniu punktą **FILTRAS**
- Pasirinkite **PAKEISKITE FILTRĄ**
- Ištuštinkite vandens talpyklą; filtrą atsargiai išsukite iš laikiklio vandens talpykloje su montavimo priemone matavimo kaušelio gale ir išmeskite į šiukšliadėžę
- Naują filtrą įsukite į laikiklį vandens talpykloje su montavimo priemone matavimo kaušelio gale
- Sekite nuorodas ekrane iki programos pabaigos ir reikalui esant patvirtinkite *ratuku*
- Palaukite, kol iš kavos išleidimo bloko nebebėga daugiau vandens

Paskui aparatas sušyla ir vėl tampa paruoštas naudoti.

**8.10. Priežiūra**

Progreso juosta aparatas rodo, ar šiuo metu reikia atlikti valymą arba nukalkinimą. Kuo toliau į dešinę pasislinkusi progreso juosta, tuo arčiau yra būtinas valymas / nukalkinimas

- Meniu **PRIEŽIŪRA** pasirinkite meniu punktą **PRIEŽIŪRA**



## 9. PATIEMS PAŠALINTI PROBLEMĄ

Jei aparatas veikia netvarkingai, toliau lentelėje pateikiamos galimos priežastys ir būdai pašalinti problemą.

Kai sistema nustato klaidą, ekrane pasirodo klaidos pranešimas:

- **Užfiksuoti klaidos pranešimą** (8 klaida pagal 26-27 pl. esančią lentelę tam tikromis sąlygomis gali būti pašalinama savarankiškai)
- **Išjungti aparatą**
- **Ištraukti kištuką**



### DĖMESIO

Kai atsiranda klaida arba problemos negalima pašalinti savarankiškai, susisiekite su pardavėju arba apsilankykite klientų aptarnavimo skylyje svetainėje [www.nivona.com](http://www.nivona.com).

**Greitam ir kompetentingam problemos sprendimui svarbi ši informacija**



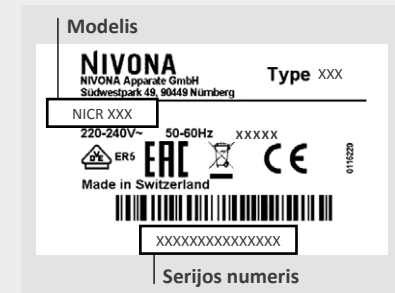

- NIVONA produkto **modelis**
- **Serijos numeris**
- Jeigu yra: **Klaidos numeris / Klaidos pranešimas**

### Etiketė (pavyzdys)



** PASTABA**

Kad išvengtumėte problemų, atkreipkite dėmesį į šias pastabas:

-  Norėdami pripildyti vandens, visomet ištraukite vandens talpyklą iš aparato.
-  Kavos pupelių nelaikykite šaldytuve
-  Talpyklas visada tuštinkite aparatui esant įjungtam
-  Naudokite šviežių ir šaltą pieną

Problema	Priežastis	Problemos pašalinimas
Neleidžiamas karštas vanduo arba pieno putos / leidžiami garai	Gali būti, kad sistema užkalkėjo	Paleiskite nukalkinimą su didele doze priemonės (8.5. sk.)
	Spumatore yra užsikimšęs	Spumatore pilnai išrinkite ir kruopščiai išplaukite
Per mažai pieno putų arba puta skysta	Spumatore yra užsikimšęs	Spumatore pilnai išrinkite ir kruopščiai išplaukite
	Netinkamas pienas	Naudokite šaltą pieną
	Gali būti, kad sistema užkalkėjo	Paleiskite nukalkinimą su didele doze priemonės (8.5. sk.)
Kava neteka, bet varva lašeliais	Gali būti, kad sistema užkalkėjo	Paleiskite nukalkinimą su didele doze priemonės (8.5. sk.)
	Malimas per smulkus / per rupus	Nustatyti rupesnj / smulkesnj malimo lygį (7.2. sk.)
	Malta kava per smulki	Naudoti rupesnę maltą kavą
	Įpilta per daug maltos kavos	Įpilti mažiau maltos kavos
	Plikymo blokas užsikimšęs	Plikymo bloką išimti ir išplauti (8.6. sk.). Plikymo bloką vėl įdėti ir išvalyti sistemą (8.4. sk.)
	Kavos išvadai užsikimšę	Išvalyti sistemą (8.4. sk.)

Problema	Priežastis	Problemos pašalinimas
Kava be putos	Plikymo blokas užsikimšęs	Plikymo bloką išimti ir išplauti (8.6. sk.). Plikymo bloką vėl įdėti ir išvalyti sistemą (8.4. sk.)
	Netinkama kavos rūšis	Pakeiskite kavos rūšį
	Skrudintos pupelės paseno	Naudokite šviežias pupeles
Malūnėlis kelia didelį triukšmą	Malimo laipsnis nepritaikytas prie kavos pupelių	Optimizuoti malimo laipsnį (7.2. sk.)
	Malūnėlyje yra svetimkūnių, pvz., akmenėlių	Skambinkite NIVONA klientų aptarnavimo telefonu; toliau vis dar galite naudoti maltą kavą
Ekrane rodoma <b>8 klaida, techninės pagalbos tarnybos tel. nr.</b>	Plikymo blokas netinkamoje padėtyje	Išjungti aparatą ir ištraukti kištuką. Kištuką vėl įkišti ir įjungti aparatą. Kai aparatas paruoštas naudoti, plikymo bloką išimti ir išplauti (8.6. sk.)



IŠGARINKITE  
SISTEMĄ



### DĖMESIO

Vykstančios programos negalima nu-  
traukti!



### GARANTIJOS IR KLIENTŲ APTARNAVIMO SĄLYGOS

Išimkite garantiją ir klientų aptarnavimo  
sąlygas iš greta esančio nurodymų lapo.

## 10.

### 10. PRIEDŲ IR KAVOS ASORTIMENTAS

Mūsų priedų ir kavos asortimentą galite rasti svetainėje [www.nivona.com](http://www.nivona.com).

## 11.

### 11. VARTOTOJŲ APTARNAVIMAS IR GARANTIJA

Jeigu turite siųsti aparatą dėl defekto taisyti, pirmiausia jį išgarinkite, kad sistemoje neliktų vandens likučių.

#### Taip paruošite aparatą siuntimui | Išgarinimas

- Meniu **PRIEŽIŪRA** pasirinkite meniu punktą **IŠGARINKITE SISTEMĄ**
- Sekite nuorodas ekrane iki programos pabaigos ir reikalui esant patvirtinkite *ratuku*
- Ištuštinkite surinkimo dubenį, tirščių talpyklą, vandens talpyklą ir, jei įmanoma, kavos pupelių talpyklą
- Vėl įdėkite visas dalis
- Idealiu atveju aparatą supakuokite į originalią pakuotę (garantija netaikoma gedimams, atsiradusiems transportavimo metu)

## 12.

### 12. PAKAVIMAS IR PAKUOTĖS SUNAIKINIMAS

Tam, kad apsaugotumėte aparatą siunčiant klientų aptarnavimui, reikėtų išsaugoti visą originalią aparato pakuotę.

Elektros ir elektronikos prietaisai turi dar vertingų arba aplinkai kenksmingų medžiagų ir dėl to negali būti išmetami kaip įprastos atliekos. Išmesdami į šiukšlių dėžę arba neteisingai perdirddami galite pakenkti žmonių sveikatai arba aplinkai. Dėl to, jei aparatas

sugestų, jokiū būdu neišmeskite jo į bendrą šiukšlių konteinerį, tačiau atiduokite jį į elektros ir elektronikos atliekų surinkimo ir perdavimo vietą.

Daugiau informacijos apie tai pateikia miestų savivaldybės, atliekų perdirbimo įmonės arba pardavėjas, iš kurio įsigijote aparatą.

Filtrų šerdys išmetamos kaip įprastos atliekos.

### 13. TECHNINIAI DUOMENYS

Įtampa	220–240 V AC, 50–60 Hz
Galia	1455 W
Atitikties ženklas	CE
Statinis maksimalus siurblio slėgis	15 bar
Vandens talpyklos talpa	apie 2,2 l
Kavos pupelių indo talpa	apie 250 g
Kavos tirščių talpyklos talpa	apie 7–11 porcijų*
Laido ilgis	apie 1,1 m
Svoris	apie 9 kg
Dydis (P x A x G)	apie 24 x 34 x 46 cm



\* priklausomai nuo pupelių stiprumo



**NIVONA**

**NIVONA** Apparate GmbH

Südwestpark 49  
D-90449 Nürnberg  
[www.nivona.com](http://www.nivona.com)

2022 © Copyright NIVONA Apparate GmbH, Vokietija  
Visos teisės saugomos

ANR 000136439  
BDA NICR 5.. LT Rev.01 01.04.2022