

EC890

DEDICA
DUO

KAVOS APARATAS
Naudojimo instrukcijos

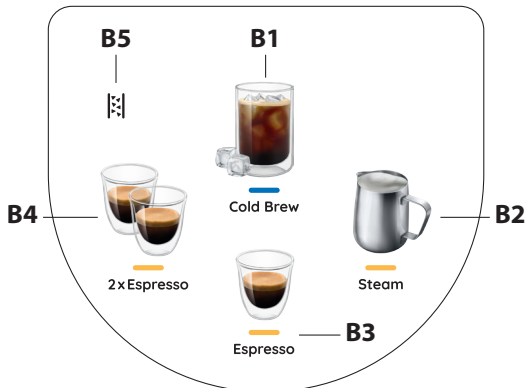
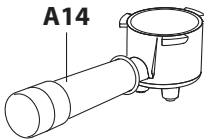
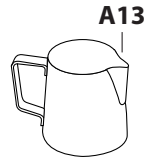
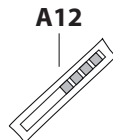
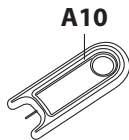
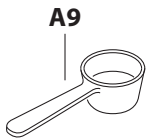
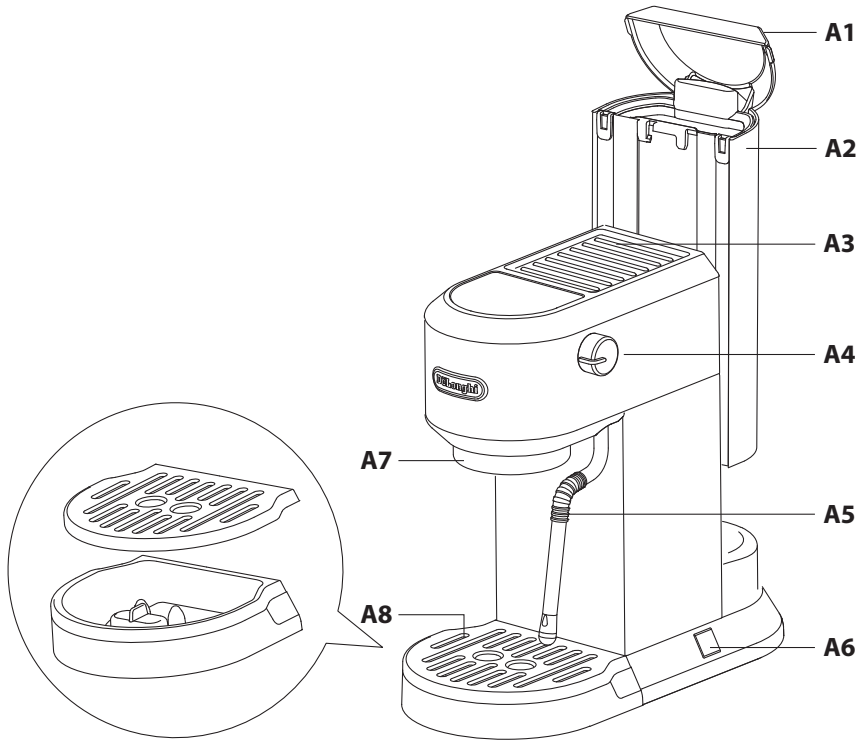

DeLonghi



Prieš naudodami prietaisą, visada perskaitykite saugos perspėjimus.

1. PRIETAISO APRAŠYMAS

- A1. Vandens indo dangtis
- A2. Vandens indas
- A3. Puodelių šildytuvas
- A4. Garų apvalioji rankenėlė
- A5. Karšto vandens / garų antgalis
- A6. Įjungimo / išjungimo jungiklis
- A7. Virimo įtaisas
- A8. Lašėjimo padėklas
- A9. Šaukštelis
- A10. Valymo adata
- A11. Grūstuvas
- A12. Vandens kietumo patikros indikatorius lapelis
- A13. Pieno šotis (tik kai kuriuose modeliuose)
- A14. Kavos aparato filtro laikiklis
- A15. 2 puodelių filtras
- A16. 1 puodelio filtras
- A17. Kavos kapsulės filtras (komplekte netiekiamas)

1.1 Valdymo skydelis

- B1. Šalto gėrimo piktograma su indikatoriaus lempute
- B2. Garų piktograma su indikatoriaus lempute
- B3. Espresso piktograma su indikatoriaus lempute
- B4. 2 x espresso piktograma su indikatoriaus lempute
- B5. Kalkių šalinimo indikatoriaus lemputė

Atkreipkite dėmesį Atsižvelgiant į modelį, priedai gali skirtis pagal tipą ir skaičių.

Gamintojo rekomenduojami pasirinkiami valymo priedai: norėdami daugiau informacijos, apsilankykite www.delonghi.com.

2. PIRMAS NAUDOJIMAS

Prieš naudojant kavos aparatą, reikia išplauti vidines prietaiso sistemas. Atlikite šiuos veiksmus:

- Išplaukite šiltu (40-50°C) vandeniu ir nusausinkite: vandens indą (A1+A2), kavos aparato filtro laikiklį (A14), 1 puodelio filtrą (A15), 2 puodelių filtrą (A16), valymo adatą (A10);
- Plaukite bent 30 minučių šiltu (40-50°C) muiluotu vandeniu: lašėjimo padėklą (A8), šaukštelį (A9) ir pieno šotį (A13);
- Šluoste nuvalykite grūstuvą (A11);
- Nuimkite vandens indą, kilstelėjęs jį į viršų ir patraukdami (1 pav.).

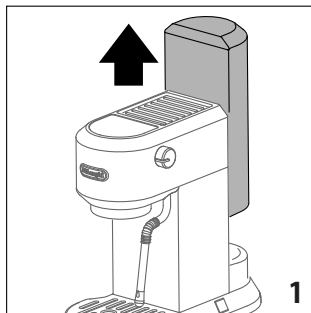

- Atidarykite vandens indo dangtelį (A1) ir pripilkite į indą (A2) šviežio geriamo vandens, stengdamiesi neviršyti „MAX“ lygio (2 pav.).

Atkreipkite dėmesį Privaloma naudoti šviežių geriamą vandenį. Nenaudokite gazuoto arba distiliuoto vandens.

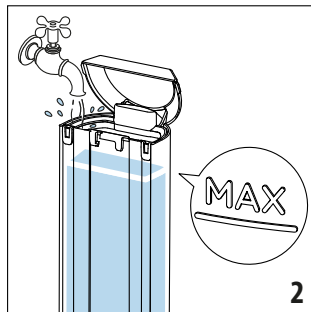

Atkreipkite dėmesį Niekada nenaudokite prietaiso, kai vandens inde nėra vandens arba jei indas neįdėtas.

- Įdėkite vandens indą atgal į prietaisą lengvai paspausdami indo apačioje esančius vožtuvus.
- Prijunkite aparatą prie elektros lizdo. Įjunkite prietaisą paspausdami įjungimo / išjungimo jungiklį (A6) (3 pav.).

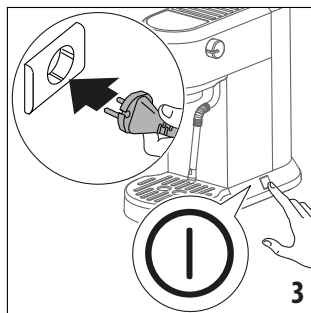

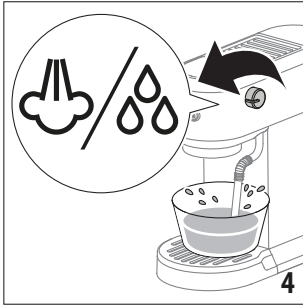

- Šalto gėrimo (B1), garų (B2), espresso (B3) ir 2 x espresso (B4) indikatoriaus lemputės mirksi (mirksėjimų seka).
- Kai garų indikatoriaus lemputė (B2) lieka degti nuolat, prietaisas yra pasirengęs atlikti skalavimo ciklą.

- Padėkite mažiausiai 500 ml talpos talpyklą po karšto vandens / garų antgaliu (A5).
- Pasukite garų apvaliąją rankenėlę (A4) į  padėtį (4 pav.).

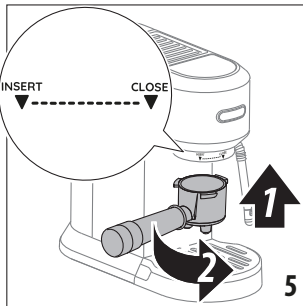

- Garų indikatorius lemputė (B2) mirksi ir prietaisas yra pasirengęs atlikti skalavimo ciklą. Operacijai pasibaigus, vandenį išpilkite. Tai reikalinga norint prapurkšti garų sistemą prieš ruošiant putas arba garinant pieną.
- Palaukite, kol „espresso“ (B3) ir 2 x „espresso“ (B4) indikatorius lemputės pradės mirksėti, tada pasukite garų apvaliąją rankenėlę (A4) į padėtį „O“.
- Ištuštinkite talpyklą. Šalto gėrimo (B1) indikatorius lemputė dega nepertraukiama šviesa, o „espresso“ (B3), 2x Espresso (B4) ir garų (B2) indikatorius lemputė mirksi.
- Įstatykite kavos aparato filtro laikiklį (A14) į prietaisą ir nustatykite jo rankeną ties „ĮSTATYTI“, tada sukite rankenėlę į dešinę iki ji atsiders ties „UŽDARYTI“ padėtyje (5 pav.).



- Pastatykite talpyklą po kavos aparato filtrų laikiklio (A14).
- Kai espresso (B3), 2 x espresso (B4) ir garų (B2) indikatorius lemputės nustoja mirksėti ir visos valdymo skydelio indikatorius lemputės (išskyrus  B5) lieka degti nuolat, paspauskite 2 x espresso piktogramą (B4). Vanduo teka iš kavos aparato filtro laikiklio. Pakartokite veiksmą 5 kartus.
- Į vandens indą įpilkite šviežio geriamo vandens. Prietaisas yra paruoštas naudoti.

3. ESPRESSO RUOŠIMAS

Atkreipkite dėmesį! Kas tris dienas ištuštinkite vandens indą (A2), kruopščiai jį išskalaukite ir pripilkite šviežio geriamo vandens.

- Įjunkite prietaisą paspausdami įjungimo / išjungimo jungiklį (A6). Jei prietaisas parengties režime, paspauskite bet kurią piktogramą (B1, B2, B3 arba B4) valdymo skydelyje.
- Kai visos valdymo skydelio indikatorius lemputės (išskyrus  B5) lieka degti nuolat, prietaisas yra paruoštas naudoti.

Barmeno patarimai: prieš „espresso“ kavos paruošimą, rekomenduojame pašildyti puodelį / puodelius, įstaciūs kavos aparato filtro laikiklį (A14) į prietaisą su puodelio filtru (A15 arba A16) bet neįdėjus maltos kavos, naudokite tuos pačius puodelius, kurie vėliau bus naudojami „espresso“ kavai gaminti, paspauskite „Espresso“ (B3) piktogramą ir puodelį / puodelius įpilkite karšto vandens, kad juos pašildytumėte. Tai taip pat, nuskalaus kavos likučius ir stabilizuos temperatūrą prieš padavimą.

- Įdėkite 2 puodelių filtrus (A15) arba 1 puodelio filtrą (A16) į kavos aparato filtrų laikiklį (A14) (6 pav.).

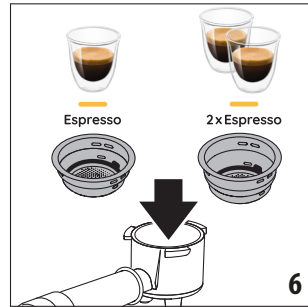

- Prieš pripildydami kavos filtrą maltos kavos, įsitikinkite, kad filtre nėra paskutinį kartą ruoštos kavos likučių. Šaukšteliu įdėkite maltos kavos į pasirinktą filtrą (A9). Įsitikinkite, kad naudojate smulkiai maltą, specialiai espresso kavai skirtą kavą.
- Kelis kartus prispauskite kavos aparato filtrą, kad tolygiai paskirstytumėte jame esančią maltą kavą.
- Tvirtai paspauskite į apačią grūstuvą (A11). Po spaudimo grūstuvu įsitikinkite, kad kava yra rekomenduojamo dozės lygio (7 pav.).

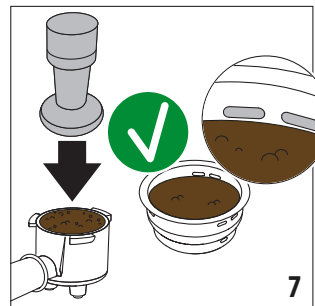

Gali prireikti įdėti kažkiek kavos. Tinkamas maltos kavos suspaudimas yra būtinas norint gauti gerą espresso. Jei prispaus-

- site per tvirtai, kava bus tiekama lėtai ir ji bus stipri. Jei prispausite per lengvai, kava bus tiekama greitai ir ji bus silpna.
- Nuo kavos aparato filtrų laikiklio kraštų pašalinkite maltos kavos perteklius ir įstatykite jį į prietaisą (5 pav.).
 - Pastatykite vieną ar du puodelius ant lašėjimo padėklą (A8) lygiai po kavos aparato filtro laikiklio snapeliais.
 - Paspauskite espreso (B3) arba 2 x espreso (B4) piktogramą. Prietaisas pradeda ruošti kavą, o jos tiekimas sustabdomas automatiškai. Kai prietaisas ruošia kavą, tiekimą galima bet kuriuo metu nutraukti paspausdam prieš tai paspausdam kavos piktogramą.
 - Norėdami išimti kavos aparato filtro laikiklį, pasukite jį iš dešinės į kairę. Norėdami išvengti apsitaisymo, niekada nebandykite išimti kavos aparato filtro laikiklio kavos padavimo metu. Visada palaukite kelias sekundes po paruošimo.

Atkreipkite dėmesį Vandens temperatūra kontroliuojama viso ruošimo proceso metu siekiant užtikrinti jos stabilumą ekstrakcijos etape. Prietaisas turi 3 infuzijos temperatūras.

Efektiviai naudojama temperatūra paprastai priklauso nuo pupelių rūšies ir skrudinimo: „Robusta“ pupelėms reikia žemesnės temperatūros, o „Arabica“ pupelėms reikia aukštesnės temperatūros. Tas pats taidoma ir stipriai skrudintoms pupelėms, kurioms reikia žemesnės temperatūros, ir lengvai skrudintoms pupelėms, kurioms reikia atitinkamai aukštesnės virimo temperatūros (temperatūrą galima keisti atsidarius meniu nustatymus).

Tiekimo pabaigoje anksčiau nuspaustus piktogramos indikatoriaus lemputė mirksi 5 sekundes. Norėdami padidinti kavos kiekį puodelyje, paspauskite prieš tai norimą laiką paspausdam kavos piktogramą per 5 sekundes.

3.1 „Espresso“ kavos paruošimas naudojant ESE kapsules

- Įdėkite kavos kapsulės filtrą (A17) (komplekte netiekiamas, norėdami įsigyti, apsilankykite delonghi.com) į kavos aparato filtro laikiklį (A14).
- Įdėkite kapsulę į filtrą, stengdamiesi pataikyti tiesiai į centrą. Visada vadovaukitės ant kapsulės pateiktomis instrukcijomis, kad tinkamai uždėtumėte kapsulę ant filtro.
- Įdėkite kavos aparato filtro laikiklį į prietaisą (5 pav.).
- Pastatykite puodelį po kavos aparato filtro laikiklio snapeliu.
- Paspauskite espreso (B3) piktogramą.
- Prietaisas pradeda ruošti kavą ir tiekimas sustabdomas automatiškai.
- Norėdami išimti kavos aparato filtro laikiklį, pasukite jį iš dešinės į kairę.

4. PIENO AR AUGALINIO PIENO PAGRINDŲ GĖRIMŲ RUOŠIMAS

- Įjunkite prietaisą paspausdami įjungimo / išjungimo jungiklį (A6). Jei prietaisas parengties režime, paspauskite bet kurią piktogramą (B1, B2, B3 arba B4) valdymo skydelyje.
- Kai visos valdymo skydelio indikatoriaus lemputės (išskyrus B5) lieka degti nuolat, prietaisas yra paruoštas naudoti.

- Norėdami naudoti aukštus puodelius arba stiklines, nuimkite lašėjimo padėklą (A8) ir pastatykite stiklines ant padėklo (8 pav.).

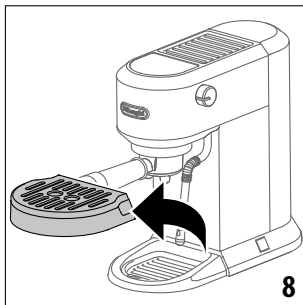

- Paruoškite espreso kavą, kaip aprašyta anksčiau skirsniuose, naudodami pakankamai didelius puodelius.
- Įpilkite į šotį (A13) šalto šviežio pieno arba augalinės kilmės pieno. Pieno tūris padidės iki trijų kartų. Kad putas būtų dar tirštesnės, turite naudoti šaldytuvo temperatūros pieną (apie 5 °C).

Atkreipkite dėmesį Esminis ir privalomas dalykas yra pieno iš šaldytuvo (4–6°C) naudojimas. Kai nenaudojate, visada įdėkite šotį į šaldytuvą.

- Paspauskite garų piktogramą (B2). Mirksi garų indikatoriaus lemputė.
- Kai indikatoriaus lemputė pradeda degti nuolat, prietaisas yra pasirengęs tiekti garus.

Kai garai bus parengti padavimui, prieš ruošdami pieno putas, pastatykite tuščią talpyklą po karšto vandens / garų antgaliu (A5) ir kelioms sekundėms pasukite garų apvaliąją rankenėlę (A4) į padėtį ☁/☉, kad pašalintumėte bet kokį kontūrę likusį orą. Pasukite garų apvaliąją rankenėlę (A4) į „○“ padėtį ir tęskite.

- Padėkite šotį po karšto vandens / garų antgaliu (A5).
- Pasukite garų apvaliąją rankenėlę (A4) į ☁/☉ padėtį; aparatas pradeda ruošti putas (9 pav.).

Atkreipkite dėmesį Neturėtumėte tiekti garų daugiau nei 60 sekundžių.

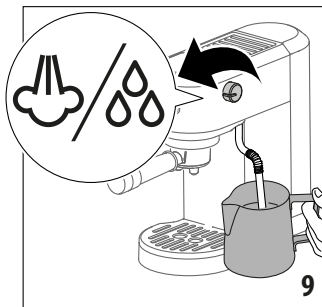

Atkreipkite dėmesį! Įsitinkinkite, kad garų apvaliąją rankenėlę atsukote iki pat galo.

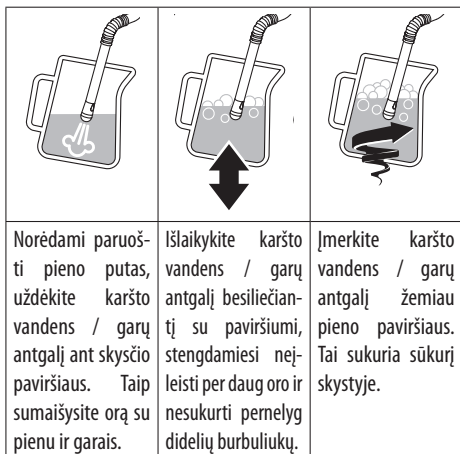

- Kai pienas bus pašildytas iki pageidaujamos temperatūros (idealiu atveju, 60 °C) ir pasiektas pageidaujamas putų tankis, pasukite garų apvaliąją rankenėlę (A4) į padėtį „○“.
- Prieš nuimdami pieno šotį, palaukite, kol garai visiškai sustos.
- Įpilkite pieno putas į puodelius su anksčiau paruošta espresso kava. Kapučino yra paruošta.

4.1 Karšto vandens / garų antgalio (A5) valymas

- Palaukite, kol karšto vandens / garų antgalis atvės. Po kiekvieno naudojimo minkšta šluoste pašalinkite visus pieno likučius nuo karšto vandens / garų antgalio. Kad nepriekaištingai išvalytumėte, rekomenduojame „Eco MultiClean“: jis užtikrina higieną pašalindamas pieno baltymus ir riebalus bei gali būti naudojamas visam aparatui valyti.
- Norėdami nuodugnai išvalyti, naudokite garus: pasukite garų apvaliąją rankenėlę (A4) į padėtį  5–10 sekundėms, o tada užsukite, nustatydami padėtyje „○“.
- Kad garų antgalis būtų tinkamesnis naudoti, siūlome naudoti valymo adatą (A10) purkštuko angai atidaryti (12 pav.).

Barmeno patarimai: Rekomenduojama naudoti nenugriebtą pieną. Išvaizda ir tekstūra tiesiogiai priklauso nuo naudojamo pieno ar augalinio pieno kilmės ir kokybės.

Rekomenduojamas kiekis kiekvienam kapučino: 100/150 ml. Suplakę pieno putas, pašalinkite nepageidaujamus burbuliukus nežymiai pasukiodami šotį.

Atkreipkite dėmesį! Norėdami paruošti daugiau negu vieną kapučino, pirmiausia, paruoškite visas kavas, tada pabaigoje paruoškite pieno putas visiems kapučino.

Norėdami išjungti garų funkciją, pasukite garų apvaliąją rankenėlę (A4) į padėtį „○“ arba paspauskite bet kurią iš piktogramų; šiuo atveju, „espresso“ (B3) ir 2 x „espresso“ (B4) indikatorius lemputės mirksi nurodymas, kad garų apvalioji rankenėlė turi būti užsukta (padėtis „○“).

5. ŠALTO GĖRIMO PARUOŠIMAS

Atkreipkite dėmesį: prieš ruošdami šaltai plikytus gėrimus, ištuštinkite vandens baką (A2), kruopščiai išskalaukite ir pripilkite šviežio geriamo vandens.

- Įjunkite prietaisą paspausdami įjungimo / išjungimo jungiklį (A6). Jei prietaisas parengties režime, paspauskite bet kurią piktogramą (B1, B2, B3 arba B4) valdymo skydelyje.
- Jei pageidaujate naudoti pakankamai aukštą puodelį arba stiklinę, išimkite lašėjimo padėklą (A8) ir pastatykite stiklinę.
- Įdėkite į stiklinę kelis ledo kubelius.
- Įdėkite 2 puodelių filtrą (A15) į filtro laikiklį (A14) (8 pav.) (1 puodelio filtrą galima naudoti pakeitus gėrimo kiekį).
- Šaukšteliu (A9) įdėkite maltos kavos į puodelio filtrą (žr. paragrafe „Espresso ruošimas“) ir įstatykite kavos aparato filtro laikiklį į prietaisą (5 pav.).
- Pastatykite stiklinę po kavos aparato filtro laikiklio snapeliais (10 pav.).

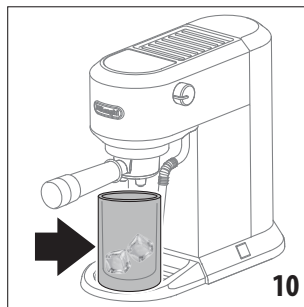



- Paspauskite šalto gėrimo (B1) piktogramą ir palaukite kol tiekimas bus sustabdytas automatiškai (apie 5 minutes).
- Šaltas gėrimas paruoštas.

6. KAVOS KIEKIO PUODELYJE PROGRAMAVIMAS

Pagal numatytuosius nustatymus, prietaisas yra nustatytas automatiškai tiekti standartinį kiekį. Norėdami pakeisti šį kiekį, atlikite tokius veiksmus:

- Paspauskite espresso (B3), 2 x espresso (B4) ir šalto gėrimo (B1) piktogramas bei laikykite mažiausiai 10 sekundžių, kol pasirinkto gėrimo indikatorius lemputė pradės mirksėti nurodyma, kad prietaisas yra programavimo režime; prietaisas skleidžia garso signalą (pypsėjimą).
- Kavos aparatas pradeda tiekti kavą.
- Kai bus pasiektas pageidaujamas kiekis, dar kartą paspauskite espresso (B3), 2 x espresso (B4) arba šalto gėrimo (B1) piktogramas: kiekis yra užprogramuotas.

	Numatytasis kiekis	Programuojamas kiekis
 Espresso	35 ml	nuo \approx 15 ml iki \approx 90 ml
 2 x Espresso	70 ml	nuo \approx 30 ml iki \approx 180 ml
 Cold Brew	150 ml	nuo \approx 80 ml iki \approx 180 ml

Norėdami grįžti prie numatytųjų kiekių, žiūrėkite skyriuje „Numatytosios vertės“ pateiktas instrukcijas.











7. KARŠTO VANDENS PARUŠIMAS

- Įjunkite prietaisą paspausdami įjungimo / išjungimo jungiklį (A6). Jei prietaisas parengties režime, paspauskite bet kurią piktogramą (B1, B2, B3 arba B4) valdymo skydelyje.
- Kai visos valdymo skydelio indikatorius lemputės (išskyrus B5) lieka degti nuolat, prietaisas yra paruoštas naudoti.
- Norėdami naudoti aukštus puodelius arba stiklines, nuimkite lašėjimo padėklą (A8) ir pastatykite stiklines ant padėklo.
- Padėkite stiklinę po karšto vandens / garų antgaliu (A5).
- Pasukite garų apvaliąją rankenėlę (A4) į padėtį, iš karšto vandens / garų antgalio tiekiamas karštas vanduo.
- Norėdami išjungti karšto vandens funkciją, pasukite garų apvaliąją rankenėlę (A4) į padėtį „○“ arba paspauskite bet kurią iš piktogramų; šiuo atveju, „espresso“ (B3) ir 2 x „espresso“ (B4) indikatorius lemputės mirksi nurodydamos, kad garų apvalioji rankenėlė turi būti užsukta (padėtis „○“).

Atkreipkite dėmesį Neturėtumėte tiekti karšto vandens daugiau nei 60 sekundžių.

8. MENIU NUSTATYMAI

- Atidarykite meniu: norėdami atidaryti nustatymų meniu, paspauskite garų (B2) ir 2 x espresso (B4) piktogramas ir laikykite mažiausiai 10 sekundžių, kol espresso (B3), 2 x espresso (B4) ir garų (B2) indikatorius lemputės pradės mirksėti ir šalto gėrimo (B1) indikatorius lemputė liks degti nuolat.
- Pasirinkite norimą reguliuoti nustatymą:

Atitinkamas nustatymas	Paspauskite, kad pasirinktumėte nustatymą	Paspauskite, kad pakeistumėte nustatymą
Paruošimo temperatūra	 Espresso	 2 x Espresso norėdami pasirinkti ŽEMĄ temperatūrą
		 Espresso norėdami pasirinkti VIDUTINĘ temperatūrą
		 Steam norėdami pasirinkti AUKŠTĄ temperatūrą
Vandens kietumas	 2 x Espresso	 2 x Espresso norėdami pasirinkti MAŽĄ kietumą
		 Espresso norėdami pasirinkti VIDUTINĮ kietumą
		 Steam norėdami pasirinkti DIDELĮ kietumą
Automatinis išsijungimas	 Steam	 2 x Espresso norėdami pasirinkti 5 minutes
		 Espresso norėdami pasirinkti 90 minučių
		 Steam norėdami pasirinkti 3 valandas

- Išjunkite meniu: po 15 sekundžių neveikimo aparatas automatiškai išjungia nustatymų meniu ir yra paruoštas naudoti.
- Atkreipkite dėmesį** Likusi nuolat degti indikatorius lemputė nurodo dabartinį nustatymą, indikatorius lemputė mirksi nurodydama esamus nustatymus.

8.1 Numatytosios vertės

- Norėdami atidaryti nustatymų meniu, paspauskite garų (B2) ir 2 x espresso (B4) piktogramas ir laikykite mažiausiai 10 sekundžių.
- Paspauskite šalto gėrimo (B1) piktogramą.
- Paspauskite 2 x espresso (B4) piktogramą.





- Espresso (B3), 2 x espresso (B4) ir garų (B2) indikatorius lemputės pradeda mirksėti vienu metu patvirtindamos, kad pradiniai nustatymai buvo atkurti.
- Kai visos valdymo skydelio indikatorius lemputės (išskyrus B5) lieka degti nuolat, prietaisas yra paruoštas naudoti.

8.2 Naudotojo statistikos

- Norėdami atidaryti nustatymų meniu, paspauskite garų (B2) ir 2 x espresso (B4) piktogramas ir laikykite mažiausiai 10 sekundžių.
- Paspauskite šalto gėrimo (B1) piktogramą.
- Paspauskite espresso (B3) piktogramą.
- Visos indikatorius lemputės valdymo skydelyje (išskyrus B5) mirksi.
- Peržiūrėkite reikalingus statistinius duomenis paspausdami vieną iš keturių piktogramų, kaip parodyta toliau pateiktoje lentelėje:

Piktogramos	Duomenys
 Espresso	Bendras espresso puodelių (vieno arba dviejų) skaičius
 2x Espresso	Bendras nukalkinimo ciklų skaičius
 Steam	Bendras karšto vandens / garų skaičius
 Cold Brew	Bendras šaltų virimų skaičius

- Indikatorius lemputė lieka degti 5 sekundes nurodydama operacijų skaičių pagal toliau pateiktą lentelę:

Indikatoriaus lemputė	Operacijų skaičius
	100–999
	1000–2999
	3000–5999
	6000–10999
	>11000

8.3 Garso signalo įjungimas / išjungimas

- Norėdami atidaryti nustatymų meniu, paspauskite garų (B2) ir 2 x espresso (B4) piktogramas ir laikykite mažiausiai 10 sekundžių.
- Paspauskite šalto gėrimo (B1) piktogramą.
- Paspauskite garų (B2) piktogramą.

- Paspauskite espresso (B3) piktogramą, kad įjungtumėte garsiųjų signalą ir 2 x espresso (B4) piktogramą, kad išjungtumėte.

8.4 Vandens kietumo matavimas

[::] (B5) indikatorius lemputė įsijungia nurodydama, kad reikalingas kalkių šalinimas po iš anksto nustatyto veikimo laiko, kuris priklauso nuo vandens kietumo nustatymo. Prietaisą taip pat galima užprogramuoti pagal realų vietinio vandens šaltinio kietumą ir tokiu atveju, kalkių šalinimą gali pririnkti atlikti rečiau.

- Išimkite vandens kietumo patikros indikatorius lapelį (A12)  iš pakuotės.
- Vienai sekunde įmerkite visą lapelį į vandens stiklinę.
- Išimkite lapelį iš vandens ir švelniai papurtykite. Po maždaug minutės, priklausomai nuo vandens kietumo, susidaro 1, 2, 3 arba 4 raudoni kvadratai:

Vandens kietumo patikros rezultatas	Lygis
	1 minkštas vanduo
	2 vidutinis vanduo
 	3 kietas arba labai kietas vanduo

9. VALYMAS

Svarbu: Valydami niekada nemerkite kavos aparato į vandenį. Tai elektrinis prietaisas. Prieš atlikdami prietaiso priežiūros arba valymo darbus, išjunkite, ištraukite kištuką iš pagrindinio lizdo ir leiskite atvėsti.

Kavos aparatui valyti nenaudokite tirpiklių, abrazyvinių ploviklių ar alkoholio.

Nė vieno iš komponentų arba priedų negalima plauti indaplovėje. Nenaudokite metalinių daiktų susidariusioms nuoviroms ar kavos nuosėdoms šalinti, nes jie gali subraižyti metalinius ar plastikinius paviršius.

Jei prietaisas nenaudojamas daugiau nei savaitę, prieš naudojant dar kartą, labai rekomenduojame atlikti skalavimo ciklą.

Kitas prietaiso dalis reikia reguliariai nuvalyti ir nužiovinti:

- **lašėjimo padėklas (A8):** Lašėjimo padėkle yra sumontuotas lygio indikatorius (raudonas), rodantis jame esančio vandens kiekį. Prieš indikatoriumi išsikišant pro puodelio tinklę, lašėjimo padėklą (A8) privaloma ištuštinti ir išvalyti, priešingu atveju, vanduo gali pratekėti pro kraštą ir sugadinti prietaisą, paviršius, ant kurio jis padėtas arba supančią sritį. Išimkite lašėjimo padėklą, ištuštinkite vandenį ir išvalykite lašėjimo padėklą šluoste, nusauskinkite ir tada iš naujo surinkite lašėjimo padėklą, kol išgirsite „spragtelėjimą“.
- **puodelių filtras (A15), (A16):** Panaudoje prietaisą visada išskalaukite filtrus po dideliu kiekiu tekančio vandens.

Ištraukite perforuotą filtrą ištraukdami ašelę ir išskalaukite filtrus po tekančiu vandeniu.

Įsitinkinkite, kad angos neužblokuotos. Jei reikia arba kartą per mėnesį išvalykite su adata (11 pav.). Nausausinkite iššluostydami šluoste.

Vėl įdėkite perforuotą filtrą į savo vietą ir įspauskite iki pat galo.

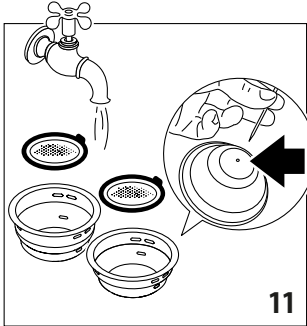

11

- **virimo įtaisas (A7):** Kas 200 puodelių kavos išskalaukite virimo įtaisą tiekdami apie 0,5 l vandens iš virimo įtaiso (paspauskite 2 x espresso piktogramą nenaudodami maltos kavos).
- **vandens indo valymas (A2):** Periodiškai (maždaug kartą per savaitę) išvalykite vandens indą (A2). Taip pat ir kiekvieną kartą keisdami vandens minkštiklio filtrą (jei yra). Ištuštinkite vandens indą ir nuplaukite šiltu (apie 40- 50 °C) vandeniu, jei reikia, pavalykite švaria, nebraižančia šluoste. Kruopščiai nuskalaukite po tekančiu vandeniu. Pripilkite baką šviežio geriamo vandens iki „MAX“ lygio ir grąžinkite jį į aparatą.
- **karšto vandens / garų antgalis (A5):** Po kiekvieno naudojimo minkšta šluoste pašalinkite visus pieno likučius nuo karšto vandens / garų antgalio. Pasukite garų apvaliąją rankenėlę (A4) į padėtį. Prietaisas tiekia vandenį iš karšto vandens / garų antgalio. Palaukite, kol karšto vandens / garų antgalis atvės ir atidarykite purkštuko angą su valymo adata (A10) (12 pav.).

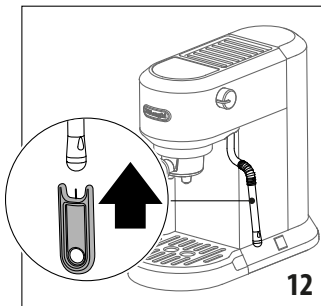

12

9.1 Išjungimas ilgesniam laiko tarpui (daugiau nei 3–4 dienas)

Jei prietaisas nebus naudojamas kurį nors laiko tarpą (pvz., per atostogas, išvykus), ištuštinkite ir išvalykite lašėjimo padėklą bei vandens baką.

Atkreipkite dėmesį! Dar kartą įjungdami aparatą, išvalykite vandens indą, kaip aprašyta anksčiau (žr. „Vandens indo valymas“). Pripilkite vandens indą ir prieš ruošdami kokį nors gėrimą, paleiskite 3 skalavimo ciklus: kiekvieną kartą paleiskite trumpą vandens srautą pro virimo įtaisą (A7).

10. KALKIŲ ŠALINIMAS

Prieš naudodami perskaitykite ant kalkių šalinimo priemonės pakuotės pateiktas instrukcijas ir ženklinį.

Svarbu naudoti tik „De'Longhi“ gamybos kalkių šalinimo priemonę (norėdami įsigyti, apsilankykite delonghi.com). Naudojant netinkamą kalkių šalinimo priemonę ir (arba) netinkamai atliekant kalkių šalinimą, gali atsirasti gedimų, kuriems netaikoma gamintojo garantija.

Kalkių šalinimo priemonė gali pažeisti trapius paviršius. Jei produktas netyčia išsiliejo, nedelsdami išdžiovinkite.

- Pašalinkite iš prietaiso kalkes, kai įsijungia [B5] (B5) indikatorius. Kalkių šalinimo ciklo trukmė: apie 30 minučių.
 - Išimkite ir ištuštinkite lašėjimo padėklą (A8), tada vėl įdėkite jį į prietaisą.
 - Ištuštinkite vandens indą (A2) (jei yra, išimkite vandens minkštiklio filtrą).
 - Įpilkite kalkių šalinimo priemonės į vandens indą. Įpilkite vandens iki lygio „MAX“. Dabar vėl įdėkite vandens indą į prietaisą.
 - Įsitinkinkite, kad kavos aparato filtro laikiklis (A14) nėra įdėtas ir pastatykite indą po karšto virimo įtaiso (A7) ir karšto vandens / garų antgaliu (A5).
 - Paspauskite ir 10 sekundžių laikykite garų (B2) ir 2 x espresso (B4) piktogramas.
 - Espresso (B3), 2 x espresso (B4) ir garų (B2) indikatoriaus lemputės mirksi.
 - Paspauskite šalto gėrimo piktogramą (B1).
 - Pasukite garų apvaliąją rankenėlę (A4) į padėtį.
 - Mirksi [B5] (B5) ir garų (B2) indikatoriaus lemputės.
 - Prasideda kalkių šalinimo programa ir kalkių šalinimo skytis išteka iš karšto vandens / garų antgalio (A5) ir virimo įtaiso (A7). Kalkių šalinimo programos metu iš prietaiso vidaus pašalinamos kalkės automatiškai atliekant kelis skalavimus ir sustabdymus, kol vandens bakas tampa tuščias.
- Atkreipkite dėmesį!** Kalkių šalinimo metu norėdami išvalyti virimo įtaisą, karts nuo karto užsukite garų apvaliąją rankenėlę, kad tiekiamėte nedidelius kiekius kalkių šalinimo priemonės iš kavos išvado.
- Tiekimas sustabdomas ir [B5] (B5) garų (B2) indikatoriaus lemputės nustoja mirksėti; [B5] (B5) ir šalto gėrimo (B2) indikatoriaus lemputės lieka degti nuolat.

- Nuskalaukite ir įpilkite į vandens indą šviežio vandens iki „MAX“ lygio padalos, ištuštinkite talpyklą, į kurią buvo supiltas kalkių šalinimui naudotas tirpalas ir įstatykite tuščią.
- Paspauskite šalto gėrimo piktogramą (B1), kad pradėtųmėte skalavimo ciklą; ☞ (B5) ir šalto virimo (B2) indikatorius lemputės mirksi.
- Pasibaigus skalavimo procesui ir kalkių šalinimui, „espresso“ (B3) bei 2 x „espresso“ (B4) indikatorius lemputės mirksi nurodydamos, kad garų apvalioji rankenėlė turi būti užsukta (padėtis „○“).
- Pasukite garų apvaliąją rankenėlę (A4) į „○“ padėtį
- Kai visos valdymo skydelio indikatorius lemputės (išskyrus ☞ (B5) lieka degti nuolat, prietaisas yra paruoštas naudoti.

Atkreipkite dėmesį Skalavimo ciklo metu norėdami išvalyti virimo įtaisą, karts nuo karto užsukite garų apvaliąją rankenėlę, kad tiektumėte nedidelius kiekius kalkių šalinimo priemonės iš kavos išvado.

11. TECHNINIAI DUOMENYS

Įtampa:	220-240 V~ 50-60 Hz
Suvartojama galia:	1450 W
Maks. vandens indo talpa:	1,1 l
Dydis I x G x A:	149x330x305 mm
Svoris:	4,2 kg

12. INDIKATORIAUS LEMPUČIŲ PAAIŠKINIMAS

Indikatoriaus lemputės	Paiškinimas
„Espresso“ (B3), 2 x „espresso“ (B4) ir garų (B2) indikatorius lemputės mirksi.	Prietaisas įkaista, kad paruoštų kavą.
Visos indikatorius lemputės valdymo skydelyje (išskyrus ☞ (B5) dega nepertraukiama šviesa.	Prietaisas yra pasirengęs ruošti kavą.
Espresso (B3), 2 x espresso (B4) ir garų (B2) indikatorius lemputės mirksi 3 sekundes.	Užpildykite vandens indą (A2) iki „MAX“ lygio padalos.
Mirksi garų (B2) indikatorius lemputė.	Prietaisas įkaista, kad tiektų garus
Garų (B2) indikatorius lemputė dega nepertraukiama šviesa.	<p>Jei garų (B2) piktograma paspausta anksčiau: aparatas pasirengęs tiekti garus.</p> <p>Pastatykite šotį po karšto vandens / garų antgaliu (A5), pasukite garų rankeną (A4) į ☞/☞ padėtį; aparatas pradeda ruošti putas (žr.par. 4 „Pieno ar augalinio pieno pagrindu gėrimų ruošimas“).</p> <p>Jei garų (B2) piktograma anksčiau nebuvo paspausta: oras hidrauliniam kontūre.</p> <p>Patikrinkite ar vandens indas ir vandens filtras yra tinkamoje padėtyje, įsitinkite, kad iš anksto sumalta kava skirta „espresso“ kavos ruošimo aparatams, sumažinkite maltos kavos kiekį filtre.</p> <p>Padėkite talpyklą po garų antgaliu. Pasukite garų apvaliąją rankenėlę (A4) į ☞/☞ padėtį ir palaukite kol tiekimas iš garų antgalio bus sustabdytas („Espresso“ (B3), 2 x „Espresso“ (B4) indikatorius lemputės mirksi), tuomet užsukite apvaliąją rankenėlę, nustatydami ją į „○“ padėtį.</p>
Įjungimo / išjungimo jungiklis nuspauštas, bet nedega nei vienas iš šviesos diodų.	Prietaisas yra parengties režime; paspauskite bet kokią piktogramą.
„Espresso“ (B3) ir 2 x „espresso“ (B4) indikatorius lemputės mirksi.	Pasukite garų apvaliąją rankenėlę (A4) į „○“ padėtį.

13. TRIKČIŲ ŠALINIMAS

Problema	Priežastis	Sprendimas
„Espresso“ kava netiekiamo.	Vandens inde nėra vandens (A2).	I vandens indą įpilkite vandens.
	Puodelių filtrai (A15) arba (A16) užblokuoti.	Išskalaukite puodelių filtrus po tekančiu vandeniu; žr. „Puodelių filtro valymas“.
	Vandens indas (A2) nėra savo vietoje, o vožtuvai apačioje nėra atidaryti.	Švelniai spustelėkite indą žemyn, kad atidarytumėte apačioje esančius vožtuvus.
	Vandens kontūre yra kalkių apnašų.	Atlikite kalkių šalinimo procedūrą.
„Espresso“ kava yra per smulki.	Malta kava yra per smulki.	Naudokite tik „espresso“ kavos aparatams skirtą maltą kavą arba sumažinkite dozę.
	Kavos aparato filtro laikiklis neteisingai įdėtas arba yra labai nešvarus.	Teisingai įdėkite ir tvirtai užsukite kavos aparato filtro laikiklį.
„Espresso“ kava laša nei iš kavos aparato filtro laikiklio (A14) snapelių, bet liejasi pro jo kraštus.	Virimo įtaiso tarpiklis prarado elastingumą arba yra nešvarus.	Nuvalykite virimo įtaiso tarpiklį. Jei problema išlieka, kreipkitės į klientų aptarnavimo tarnybą.
Kavos aparato filtro laikiklio (A14) neįmanoma įstatyti į prietaisą.	Greičiausiai, į filtrą buvo įdėta per daug kavos.	Naudokite komplekte tiekiamą šaukštelį (A9) ir įsitinkinkite, kad naudojate pasirinkto ruošimo tipo tinkamą filtrą.
Kavos kremas – per skystas (per greitai tiekiamas iš snapelių).	Iš anksto sumalta kava nebuvo tinkamai paskirstyta ir suspausta.	Tvirkiau suspauskite iš anksto sumaltą kavą.
	Iš anksto sumaltos kavos trūkumas.	Padidinkite iš anksto sumaltos kavos kiekį.
	Iš anksto sumalta kava yra per stambi.	Naudokite tik „espresso“ kavos aparatams skirtą maltą kavą.
	Naudojama netinkamo tipo iš anksto sumalta kava.	Įsitinkinkite, kad naudojate šviežiai sumaltą „espresso“ kavos aparatams skirtą kavą.
Per tamsus kavos kremas (per lėtai paduodamas iš snapelių).	Į filtrą buvo pridėta per daug iš anksto sumaltos kavos.	Sumažinkite iš anksto sumaltos kavos kiekį.
	„Espresso“ virimo įtaisas (A7) yra užblokuotas.	Išvalykite virimo įtaisą.
	Puodelių filtrai (A15) arba (A16) yra užblokuoti.	Išvalykite puodelių filtrą.
	Malta kava yra per smulki.	Naudokite tik „espresso“ kavos aparatams skirtą maltą kavą.
Paruošus kavą, filtras lieka prikibęs prie virimo įtaiso.		Vel įstatykite kavos aparato filtro laikiklį (A14), leiskite kavai išbėgti, nuimkite kavos aparato filtro laikiklį.
Prietaisas neruoš jokie gėrimo ir „espresso“ (B3), 2x „espresso“ (B4) ir garų (B2) indikatorius lemputės mirksi kelias sekundes.	Vandens inde nėra vandens (A2).	I indą įpilkite vandens.
	Vandens indas (A2) nėra savo vietoje, o vožtuvai apačioje nėra atidaryti.	Švelniai spustelėkite indą žemyn, kad atidarytumėte apačioje esančius vožtuvus.
Valdymo skydelyje mirksi visos indikatorius lemputės (išskyrus B5).	Pavojingo įkaitimo aliarmas.	Nedelsiant išjunkite prietaisą ir susisiekite su klientų aptarnavimo tarnybą.
Ruošiant kapučino (ita. cappuccino) kavą, nesudaro jokios pieno putos.	Naudojamas nepakankamai šaltas pienas.	Visada naudokite šaldytuvo temperatūros pieną.
	Taikoma galimai klaidinga garų paruošimo procedūra.	Vel perskaitykite „pieno gėrimo ruošimas“ paragrafą.
	Karšto vandens / garų atgalis nešvarus.	Išvalykite karšto vandens / garų atgalį (A5).
Įsijungia B5 indikatorius lemputė.	Būtinas nukalkinimas.	Atlikite kalkių šalinimo procedūrą.

Register Now

www.delonghi.com/register

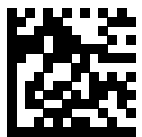

De'Longhi Appliances via Seitz, 47 31100 Treviso Italia delonghi.com

57132C8971_01_1224